



Scan the QR code to see the manual.



OWNER'S MANUAL

AIR CONDITIONER



In order to use the product safely and conveniently, please read the owner's manual before using the product.

ENGLISH

TYPE: WALL MOUNTED



MFL72096416
Rev.01_110124

www.lg.com

Copyright © 2017-2024 LG Electronics. All Rights Reserved

TABLE OF CONTENTS

This manual may contain images or content that may be different from the model you purchased.
This manual is subject to revision by the manufacturer.

SAFETY INSTRUCTIONS

READ ALL INSTRUCTIONS BEFORE USE..... 3
WARNING INSTRUCTIONS 4
CAUTION INSTRUCTIONS 9

OPERATION

Before Use 11
Product Overviews 12
Preparation before Operation..... 13
Wireless Remote Control Overview 15
Using Operating Modes 18
Using Special Functions 23

SMART FUNCTIONS

LG ThinQ Application 36
Diagnosis Using LG ThinQ 40

MAINTENANCE

Cleaning 42

TROUBLESHOOTING

Before Calling for Service..... 53

SAFETY INSTRUCTIONS

READ ALL INSTRUCTIONS BEFORE USE

The following safety guidelines are intended to prevent unforeseen risks or damage from unsafe or incorrect operation of the appliance. The guidelines are separated into 'WARNING' and 'CAUTION' as described below.

Safety Messages



This symbol is displayed to indicate matters and operations that can cause risk.

Read the part with this symbol carefully and follow the instructions in order to avoid risk.



WARNING

This indicates that the failure to follow the instructions can cause serious injury or death.



CAUTION

This indicates that the failure to follow the instructions can cause the minor injury or damage to the product.

Notes for Flammable Refrigerant

The following symbols are displayed on units.



This symbol indicates that this appliance uses a flammable refrigerant. If the refrigerant is leaked and exposed to an external ignition source, there is a risk of fire.



This symbol indicates that the Owner's Manual should be read carefully.



This symbol indicates that service personnel should be handling this equipment with reference to the Installation Manual.



This symbol indicates that information is available in the Owner's Manual or Installation Manual.

WARNING INSTRUCTIONS

WARNING

- To reduce the risk of explosion, fire, death, electric shock, injury or scalding to persons when using this product, follow basic precautions, including the following:

Technical Safety

- This appliance can be used by children aged from 8 years and above and persons with reduced physical, sensory or mental capabilities or lack of experience and knowledge if they have been given supervision or instruction concerning use of the appliance in a safe way and understand the hazards involved. Children shall not play with the appliance. Cleaning and user maintenance shall not be made by children without supervision.
- This appliance is not intended for use by persons (including children) with reduced physical, sensory or mental capabilities, or lack of experience and knowledge, unless they have been given supervision or instruction concerning use of the appliance by a person

responsible for their safety. Children should be supervised to ensure that they do not play with the appliance.

- Installation or repairs made by unauthorized persons can pose hazards to you and others.
- The information contained in the manual is intended for use by a qualified service technician who is familiar with the safety procedures and equipped with the proper tools and test instruments.
- Failure to read and follow all instructions in this manual can result in equipment malfunction, property damage, personal injury and/or death.
- The refrigerant and insulation blowing gas used in the appliance require special disposal procedures. Consult a service agent or a similarly qualified person before disposing of them.
- When the power cord is to be replaced, the replacement work shall be performed by authorized personnel using only genuine replacement parts.
- If the supply cord is damaged, it must be replaced by the manufacturer, its service agent or similarly qualified person in order to avoid a hazard.
- The appliance shall be installed in accordance with national wiring regulations.
- Means for disconnection must be incorporated in the fixed wiring in accordance with the wiring rules.
- This appliance must be properly grounded to minimize risk of electric shock.
- Do not cut or remove the grounding prong from the power plug.
- Attaching the earth wire to the power outlet cover screw does not ground the appliance unless the cover screw is metal, uninsulated, and the power outlet is grounded through house wiring.
- If you have any doubt whether the air conditioner is properly grounded, have the power outlet and circuit checked by a qualified electrician.

Installation

- Contact an authorized service centre when installing or relocating the air conditioner.
- Do not install the air conditioner on an unstable surface or in a place where there is danger of it falling.
- Do not install the unit in potentially explosive atmospheres.
- Do not install the air conditioner in a place where flammable liquids or gases such as gasoline, propane, paint thinner, etc., are stored.
- Install the panel and the cover of the control box safely.
- Install a dedicated electric outlet and circuit breaker before using the air conditioner.
- Use standard circuit breaker and fuse that conform to the rating of the air conditioner.
- Make sure that the pipe and the power cable connecting the indoor and outdoor units are not pulled too tight when installing the air conditioner.
- The indoor/outdoor wiring connections must be secured tightly, and the cable should be routed properly so that there is no force pulling the cable from the connection terminals. Improper or loose connections can generate heat or cause a fire.
- Do not connect the ground wire to a gas pipe, a lightning rod, or a telephone ground wire.
- Use non-flammable gas (nitrogen) to check for leaks and to purge air; using compressed air or flammable gas may cause fire or explosion.

Operation

- Do not modify or extend the power cable. Scratches or peeling insulation on the power cables may result in fire or electric shock, and should be replaced.
- Make sure that the power cable is neither dirty, loose, nor broken.
- Do not place any objects on the power cable.
- Do not place a heater or other heating appliances near the power cable.

- Take care to ensure that the power cable could not be pulled out or damaged during operation.
- Never touch, operate, or repair the air conditioner with wet hands.
- Do not insert hands or other objects through the air inlet or outlet while the air conditioner is operating.
- Make sure that children do not climb on or hit the outdoor unit.
- Be sure to use only those parts listed in the service parts list. Never attempt to modify the equipment.
- Do not touch the refrigerant pipe, water pipe or any internal parts while the unit is operating or immediately after operation.
- Do not leave flammable substances such as gasoline, benzene, or thinner near the air conditioner.
- Do not use the air conditioner for an extended period of time in a small place without proper ventilation.
- Be sure to ventilate sufficiently when the air conditioner and a heating appliance such as a heater are used simultaneously.
- Do not block the inlet or outlet of airflow.
- Cut off the power supply if there is any noise, smell, or smoke coming from the air conditioner.
- Contact an authorized service centre when the air conditioner is submerged by flood waters.
- In the event of a gas leak (such as Freon, propane gas, LP gas, etc.) ventilate sufficiently before using the air conditioner again.
- Cut off the power supply immediately in the event of a blackout or a thunderstorm.

Remote Control

- Remove the batteries if the remote control is not to be used for an extended period of time.
- Never mix different types of batteries, or old and new batteries for the remote control.
- Do not recharge or disassemble the batteries.

- Stop using the remote control if there is a fluid leak in the battery. If your clothes or skin is exposed to the leaking battery fluid, wash off with clean water.
- If the leaking battery fluid has been swallowed, rinse the inside of the mouth thoroughly and consult a doctor.
- Dispose of the batteries in a place where there is no danger of fire.

Maintenance

- Before cleaning or performing maintenance, disconnect the power supply and wait until the fan stops.
- Do not clean the appliance by spraying water directly onto the product.

Refrigerant

General

- Use only the refrigerant specified on the air conditioner label.
- Do not input air or gas into the system except the specified refrigerant.
- Do not touch the leaking refrigerant during installation or repair.
- Be sure to check for refrigerant leaks after installing or repairing the air conditioner.
- The appliance shall be stored so as to prevent mechanical damage from occurring.

R32 Only



- Any person who is involved with working on or breaking into a refrigerant circuit should hold a current valid certificate from an industry-accredited assessment authority, which authorizes their

competence to handle refrigerants safely in accordance with an industry recognized assessment specification.

- Servicing shall only be performed as recommended by the equipment manufacturer. Maintenance and repair requiring the assistance of other skilled personnel shall be carried out under the supervision of the person competent in the use of flammable refrigerants.
- The appliance shall be stored in a well-ventilated area where the room size corresponds to the room area as specified for operation.
- Keep any required ventilation openings clear of obstruction.
- The appliance shall be stored in a room without continuously operating open flames (for example an operating gas appliance) and ignition sources (for example an operating electric heater).

CAUTION INSTRUCTIONS

CAUTION

- To reduce the risk of minor injury to persons, malfunction, or damage to the product or property when using this product, follow basic precautions, including the following:

Installation

- Transport the air conditioner with two or more people or use a forklift.
- Install the outdoor unit such that it is protected from direct sunlight. Do not place the indoor unit in a place where it is directly exposed to sunlight via the windows.
- Do not install the air conditioner in an area where it is directly exposed to sea wind (salt spray).
- Install the drain hose properly for the smooth drainage of water condensation.
- Install the air conditioner in a place where the noise from the outdoor unit or the exhaust fumes will not inconvenience the neighbours. Failure to do so may result in conflict with the neighbours.

- Safely dispose of packing materials such as screws, nails, plastic bags or batteries using proper packaging after installation or repair.
- Exercise caution when unpacking or installing the air conditioner.

Operation

- Make sure that the filter is installed before operating the air conditioner.
- Do not drink the water drained from the air conditioner.
- Do not place any object on the air conditioner.
- Do not let the air conditioner run for a long time when humidity is very high or when a door or a window has been left open.
- Do not expose people, animals, or plants to the cold or hot wind from the air conditioner for extended periods of time.
- Do not use the product for special purposes, such as preserving foods, works of art, etc. the air conditioner is designed for consumer purposes, and is not a precision refrigeration system. There is risk of damage or loss of property.

Maintenance

- Use a sturdy stool or ladder when cleaning, maintaining, or repairing the air conditioner at a height.
- Never use strong cleaning agents or solvents or spray water when cleaning the air conditioner. Use a soft cloth.
- Never touch the metal parts of the air conditioner when removing the air filter.
- To clean the interior, contact an authorized service centre or dealer. Using harsh detergents may cause corrosion or damage to the unit.

OPERATION

Before Use

Notes for Operation

- Adjust the direction of the airflow vertically or horizontally to circulate indoor air.
- Speed up the fan to cool or warm indoor air quickly, within a short period of time.
- Turn off the appliance and periodically open windows for ventilation. The indoor air quality may deteriorate if the appliance is used for long durations.
- Clean the air filter once every 2 weeks. Dust and impurities collected in the air filter may block the airflow or reduce the appliance performance.

Suggestions for Energy Saving

- Do not over-cool the space. This may be harmful for your health and may consume more electricity.
- Block sunlight with blinds or curtains while you are operating the appliance.
- Keep doors or windows closed tightly while you are operating the appliance.

Product Overviews

Wall-Mounted

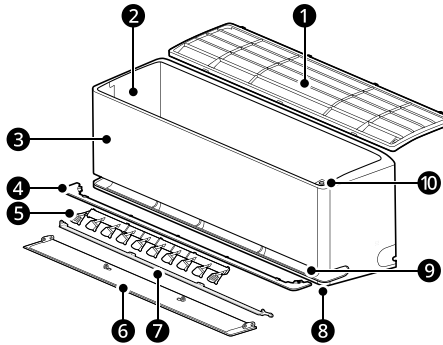

- | | |
|-------------------------------------|--------------------------------|
| ❶ Air Filter | ❺ Air Deflector (Up-Down Vane) |
| ❷ Air Intake Vents | ❻ Air Deflector (Inner Vane) |
| ❸ Front Cover | ❼ Main Air Outlet Vents |
| ❹ Air Guide | ❽ Soft Air Outlet Vents |
| ❺ Air Deflector (Left-Right Louver) | ❻ Power Button |

NOTE

- Dual Vane: ❹ + ❺
 - The number and location of parts may vary depending on the model of the appliance.
 - Features may change depending on the model type.
-

Preparation before Operation

Inserting the Batteries into the Wireless Remote Control

Insert AAA (1.5 V) batteries into the wireless remote control.

- 1 Remove the battery cover.

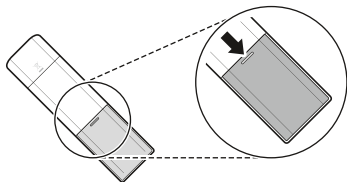

- 2 Insert the new batteries and make sure that the + and - terminals of the batteries are installed correctly.

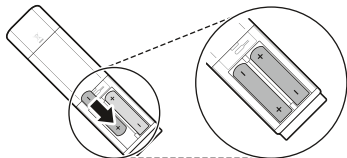

- 3 Reattached the cover by sliding it back into position.

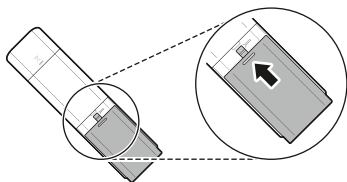

NOTE

- When the wireless remote control display begins to fade, replace AAA (1.5 V) batteries.
- Do not use old and new batteries together.

Selecting Fahrenheit or Celsius

Set the temperature display to show either Fahrenheit (°F) or Celsius (°C) units.

- 1 Turn the appliance on.
- 2 Press the **Function** button.

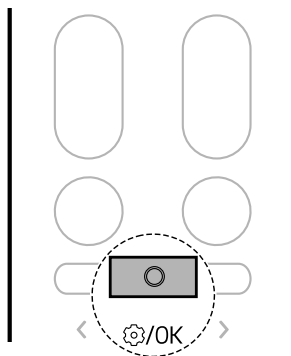

- 3 Press the < or > button until the below icon flashes at the display screen. Then press the **Function** button.

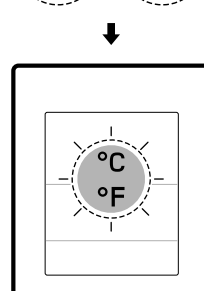
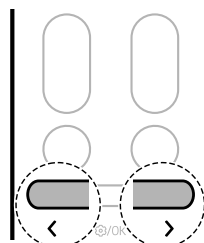

14 OPERATION

- 4** Press the **<** or **>** button to set either Fahrenheit (°F) or Celsius(°C) units.
- Each time button pressed, the function changes in this order: °C ↔ °F

- 5** Then press the **Function** button.

Wireless Remote Control Overview

Wireless Remote Control

You can operate the appliance more conveniently with the wireless remote control.

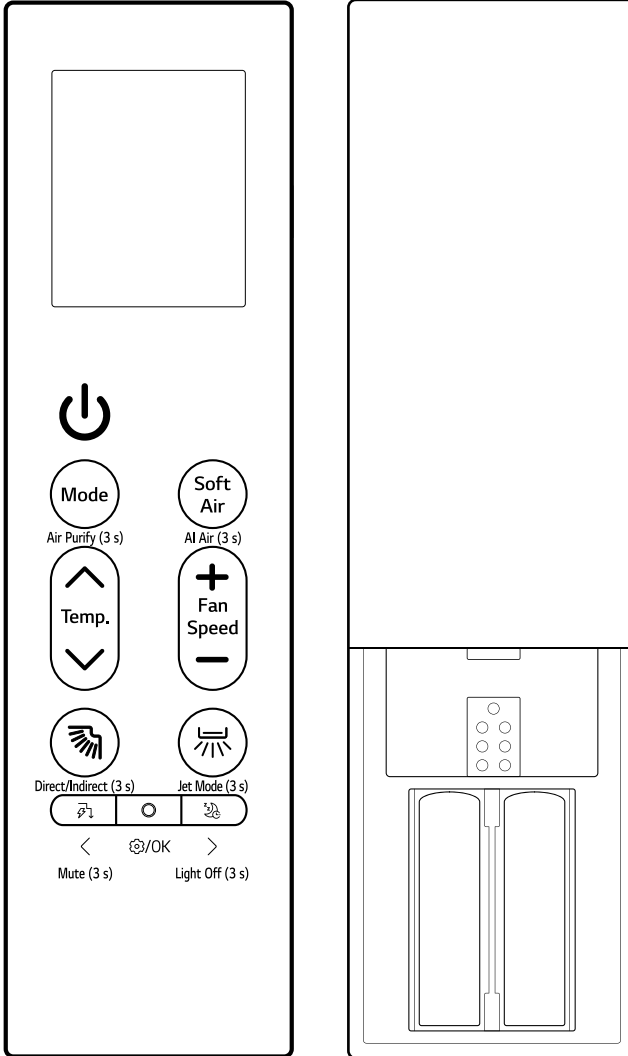





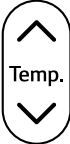











Image	Description
	<p>Power Turns the appliance on or off.</p> <hr/> <p>Connecting to LG ThinQ Press and hold the Power button for about 3 seconds to prepare the statue for connecting appliance and Wi-Fi.</p>
 <p data-bbox="107 438 176 454">Air Purify (3 s)</p>	<p>Mode Selects the desired operation mode.</p> <ul style="list-style-type: none"> Each press changes the modes in this order: Cooling → Auto → Dehumidification → Heating → Fan <hr/> <p>Air Purify (3 s) Press and hold the Mode button for about 3 seconds to supply clean, fresh air using ion particles and the filter.</p>
 <p data-bbox="107 694 176 710">AI Air (3 s)</p>	<p>Soft Air Keep you cool without feeling a draft.</p> <hr/> <p>AI Air (3 s) Press and hold the Soft Air button for about 3 seconds to operate automatically by detecting the surrounding environment and user characteristics.</p>
	<p>Temp. ▲, ▼ Adjusts the desired room temperature.</p>
	<p>Fan Speed +, - Adjust the fan speed.</p>
 <p data-bbox="92 1236 191 1252">Direct/Indirect (3 s)</p>	<p> (Up-Down Swing) Adjusts the airflow direction up and down.</p> <hr/> <p>Direct/Indirect (3 s) Press and hold the  button for about 3 seconds to set either a direct or Indirect airflow based on your preferences.</p> <hr/> <p>Cleaning Mode While the remote control and appliance are turned off, press and hold the  button for about 5 seconds to fix the vane for cleaning the vane easily.</p>

Image	Description
 <p data-bbox="109 252 176 268">Jet Mode (3 s)</p>	<p data-bbox="239 169 454 197">Left-Right Swing</p> <p data-bbox="239 201 640 226">Adjusts the airflow direction left and right.</p> <hr/> <p data-bbox="239 248 376 274">Jet Mode (3 s)</p> <p data-bbox="239 277 1034 331">Press and hold the  button for about 3 seconds to change the room temperature quickly.</p>
 <p data-bbox="109 434 176 450">Mute (3 s)</p>	<p data-bbox="239 357 434 386">Energy Control</p> <p data-bbox="239 389 853 414">Decrease the power input. You can control energy consumption.</p> <hr/> <p data-bbox="239 437 340 462">Mute (3 s)</p> <p data-bbox="239 466 972 491">Press and hold the  button for about 3 seconds to turn off the beep sound.</p>
 <p data-bbox="109 580 176 596">OK</p>	<p data-bbox="239 517 329 542">Function</p> <p data-bbox="239 545 508 571">Selects the desired function.</p>
 <p data-bbox="109 708 176 724">Light Off (3 s)</p>	<p data-bbox="239 632 336 660">Sleep</p> <p data-bbox="239 663 978 689">Automatically turns the appliance off at a desired time. Use it before sleeping.</p> <hr/> <p data-bbox="239 711 376 737">Light Off (3 s)</p> <p data-bbox="239 740 972 766">Press and hold the  button for about 3 seconds to set the light off function.</p>

Using Operating Modes

Operating with the Wireless Remote Control

Point the wireless remote control towards the signal receiver at the right side of the appliance to operate it.

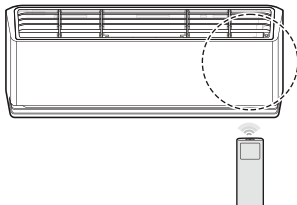

NOTE

- The wireless remote control may operate other electronic devices if it is directed towards them. Make sure to point the wireless remote control towards the appliance signal receiver.
- For proper operation, use a soft cloth to clean the signal transmitter and receiver.
- If a function included on the remote is not supported on the appliance, the appliance may not indicate this by buzzing.

Cooling, Auto, Dehumidification, Heating, Fan Mode

You can change the operating mode when the appliance is turned on.

- 1 Turn the appliance on.

- 2 Press the **Mode** button repeatedly to change the operating mode.

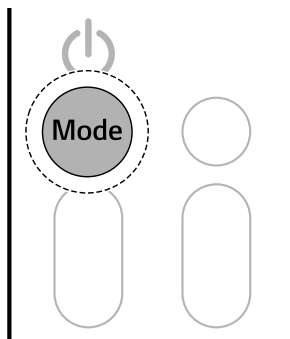

Cooling mode



Auto Operation mode / Auto changerover mode

*1 It automates the process of choosing the right settings for your space.



Dehumidification mode



Heating mode



Fan mode

- 3 Press the **▲** or **▼** button to set the desired temperature.

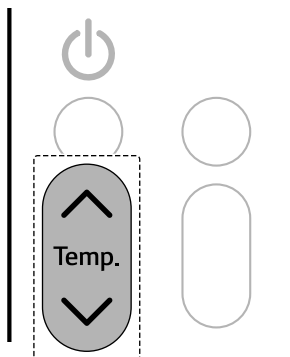

Notes for Each Operation Mode

Dehumidification Mode

- You cannot adjust the fan speed.
- In the **Dehumidification** mode, compressor and indoor fan may not operate, to prevent excessive cooling.

Fan Mode

-  is displayed on the indoor unit.
- You cannot adjust the temperature.

Jet Mode

You can change the room temperature quickly.

- The **Jet** mode is available with the **Cooling** and **Heating** modes.

- 1 Turn the appliance on.
- 2 Press the **Mode** button repeatedly to select the desired mode.

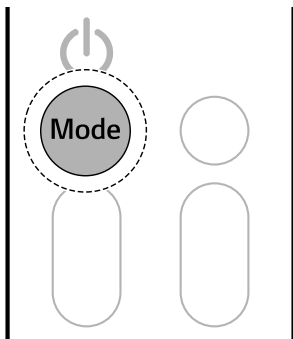

- 3 Press and hold the  button for about 3 seconds.

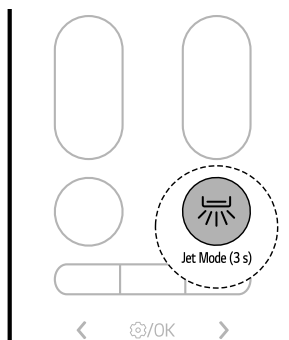

NOTE

- **Jet Cooling Mode**
The strong cool air blows out for 30 minutes.
- **Jet Heating Mode**
The strong warm air blows out for 30 minutes.
 - The **Jet Heating** mode is not available on some models.
- **Jet** mode lasts for 30 minutes, after which it returns to the previous setting.
- **Jet** mode may operate differently from the wireless remote control display.

Adjusting the Fan Speed

You can adjust the fan speed by pressing the **+** or **-** button repeatedly.

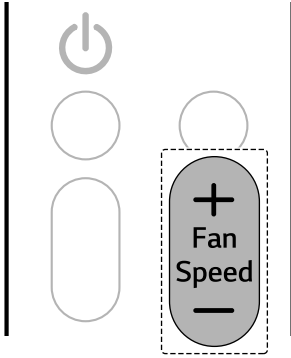

Speed	Wireless Remote Control Icon	Indoor Unit Icon
Natural Wind		-
High		F5
Medium - High		F4
Medium		F3
Medium - Low		F2
Low		F1

NOTE

- The fan speed of Natural Wind adjusts automatically.
- The indoor unit icons are displayed on some indoor units.
- The indoor unit display shows the fan speed icons for only 5 seconds and returns to the set temperature.

Adjusting the Airflow Direction

You can adjust the direction of the airflow vertically or horizontally.

Adjusting the Up-Down Direction

- Press the button repeatedly to adjust airflow direction.

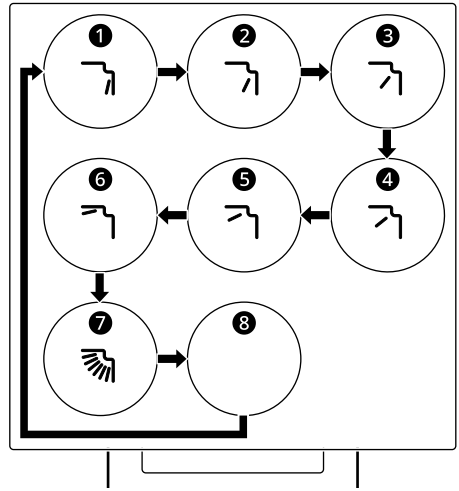

- Select to adjust the up-down direction of the airflow automatically.

Adjusting the Left-Right Direction (On Some Models)

- Press the  button repeatedly to adjust airflow direction.

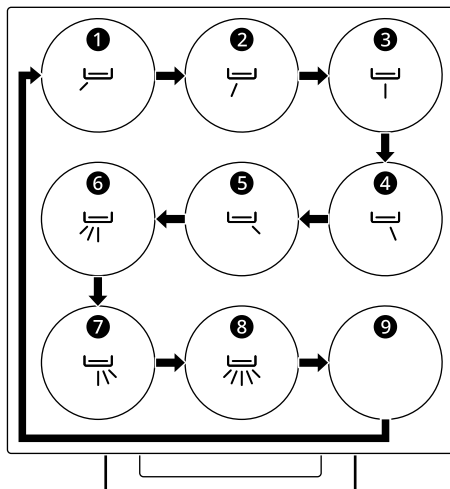

- Select  to adjust the left-right direction of the airflow automatically.

NOTE

- Adjusting the air deflector arbitrarily may cause appliance failure.
- When restarted, the appliance uses the last set airflow direction. The position of the air deflector may not match the icon displayed on the wireless remote control. When this occurs, adjust the direction of the airflow again.
- This function may operate differently from the wireless remote control display.
- Adjusting the Left-Right Direction may not be supported, depending on the model.

Manual Operation

If your wireless remote control is unavailable, you can turn the appliance on and off by pressing the **POWER** button  on the indoor unit.

- Press the **POWER** button .

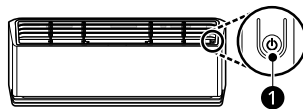

NOTE



- The fan speed is set to high by default.
- Features may change depending on the model type.
- The temperature cannot be altered when using the **POWER** button .
- The temperature is set between 22 °C and 24 °C by default.

Restoring the Previous Settings

When the air conditioner is turned on again after a power failure, **Auto Restart** function restores the previous settings.

When using the appliance for the first time, **Auto Restart** function is set. You can cancel and set this function by pressing the **POWER** button  on the indoor unit.

Cancelling Auto Restart

- Press and hold the **POWER** button  for 6 seconds.
- When the appliance beeps twice, release the **POWER** button . The lamp will flash twice. This repeats 4 times.

Setting Auto Restart

- Press and hold the **POWER** button  for 6 seconds.

22 OPERATION

- 2 When the appliance beeps twice, release the **POWER** button ❶. The lamp will flash. This repeats 4 times.

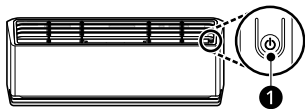

NOTE

- The feature may change depending on the model type.
 - If you press and hold the **POWER** button ❶ for 3 – 5 seconds, instead of 6 seconds, the appliance will switch to the test operation. In the test operation, the appliance blows out strong cooling air for 18 minutes and then returns to factory default settings.
-

Using Special Functions

Air Purification Function (On Some Models)

You can supply clean and fresh air using ion particles and the filter.

- Press and hold the **Mode** button for about 3 seconds.

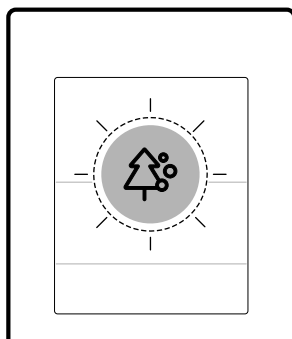
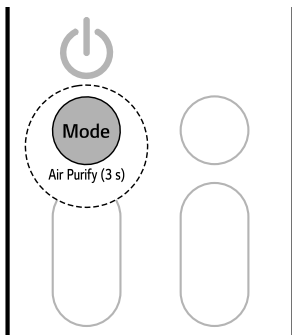

⚠ WARNING

- Do not touch the ionizer during operation.

NOTE

- You can use this function without turning the appliance on.

Energy Control Function (On Some Models)

You can decrease the power input.

- 1 Turn the appliance on.

Function	Description
Ionizer	Ion particles from Ionizer reduce the surface bacteria and other harmful substances.

- 2 Press the  button repeatedly to select the desired step.

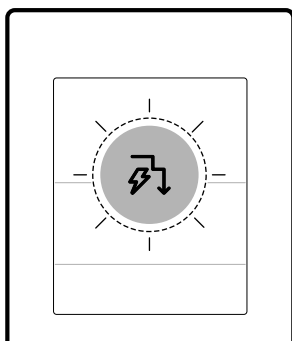
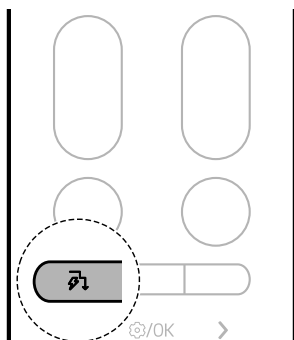

NOTE



- 80, 60, 40 or L (step 1), LL (step 2) is displayed on some indoor units.
- This function is available with **Cooling** mode.
- Capacity may decrease when the **Energy Control** function is selected.
- The desired temperature is displayed for about 5 seconds if you press the **▲** or **▼** button.
- The fan speed is displayed for about 5 seconds if you press the **+** or **-** button.
- When connected to the Multi Outdoor unit, this functions may not be supported.

AI Air Mode

The fan speed and airflow direction change automatically based on learned usage patterns and ambient temperature changes.

If you select the **AI Air** mode, the air conditioner analyzes the surrounding environment to reach the desired temperature quickly. The airflow direction and fan speed are automatically adjusted to achieve the comfort settings.

- 1 Turn the appliance on.

Step	Display Screen	Description
1	 80%	The power Input is decreased by 20% compared to rated power input.
2	 60%	The power Input is decreased by 40% compared to rated power input.
3 (on some models)	 40%	The power Input is decreased by 60% compared to rated power input.

- 2 Press and hold the **Soft Air** button for about 3 seconds.

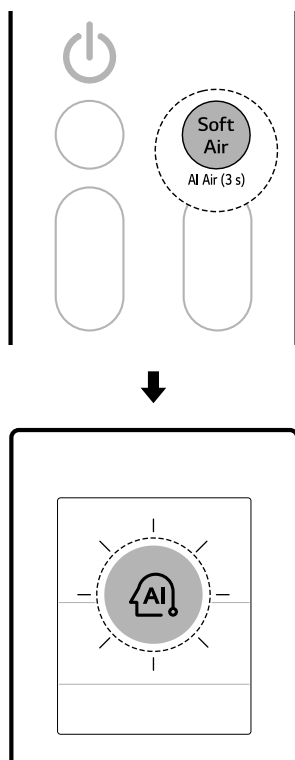

Soft Air

This feature directs a soft airflow upwards to keep you cool without feeling a draft.

With the **LG ThinQ** application, you can fine-tune the temperature and strength of the airflow.

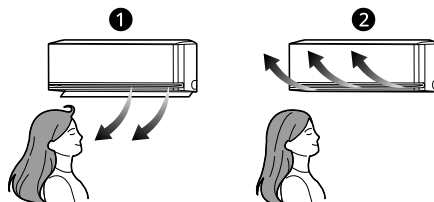

1 Normal

2 Soft Air

1 Turn the appliance on.

NOTE

- This function is available with the **Cooling** and **Heating** modes.
- AI is displayed on the display screen.
- To change the desired temperature, press the **Temperature** **▲** or **▼** button on the remote control.
- Pressing the **Mode** or **Jet Mode** buttons while in the **AI Air** mode operates the selected function.
- This function may operate differently depending on the model.

- 2 Press the **Soft Air** button.

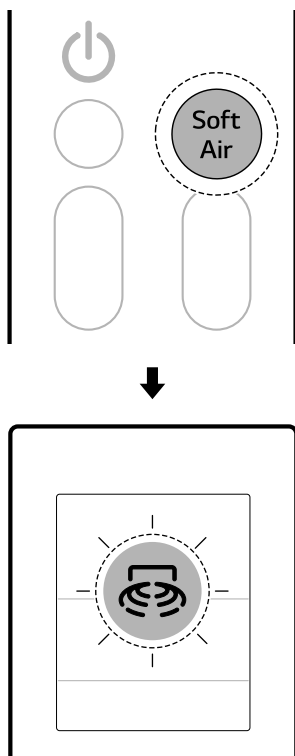

- When connected to the Multi Outdoor unit, you cannot adjust the airflow temperature.

Human Detecting Sensor (On Some Models)

Direct and Indirect Airflow

This feature detects people and sets either a **Direct** or **Indirect** airflow based on your preferences.

- **Direct Airflow**

After detecting an occupied area, it directs the airflow to the occupied area.

- **Indirect Airflow**

After detecting an occupied area, it directs the airflow to the unoccupied area.

- Press and hold the  button for about 3 seconds to set direct and indirect function.

NOTE

- When the **Soft Air** function is activated, the temperature of the air coming out of the appliance is changed and the airflow is directed upward.
- **Soft Air** function can be used with the **Cooling** and **Fan** modes.
- 50 is displayed on the display screen.
- To change the desired temperature, press the **Temperature** \blacktriangle or \blacktriangledown button on the remote control.
 - The temperature adjustment range may be limited while using the **Soft Air** function.
- Press the \oplus or \ominus button to adjust the fan speed.
- The airflow temperature may not increase or decrease depending on the indoor and outdoor temperatures.

- Each time button pressed, the function changes in this order: Direct → Indirect → Off

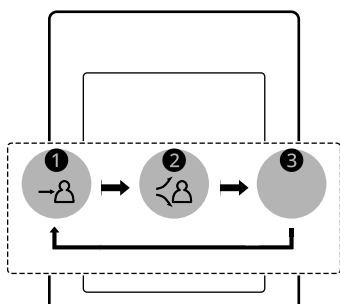
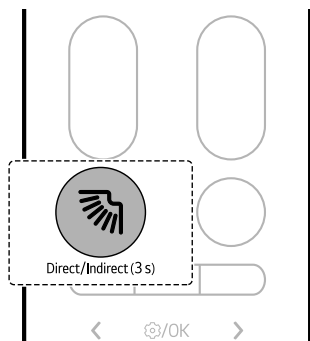

- ❶ Direct
- ❷ Indirect
- ❸ Off

- Connect the appliance to the **LG ThinQ** application to set the absence detection time and absence detecting mode.

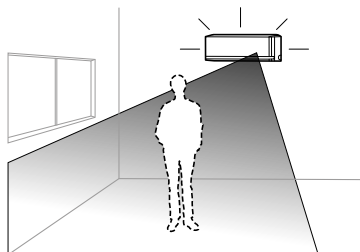

- 1 Press the **Function** button.

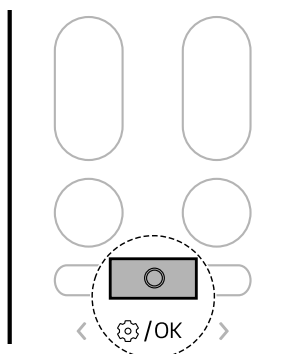

Absence Detection

It automatically changes to power saving operation when no one is present.

- If you leave the appliance turned on while you are out, the appliance automatically performs power saving cooling operation or turns off the power when the absence detection time elapses, saving on electricity bills.

28 OPERATION

- 2 Press < or > button to set the below icon flashes at the bottom of the display screen. Then press the **Function** button.

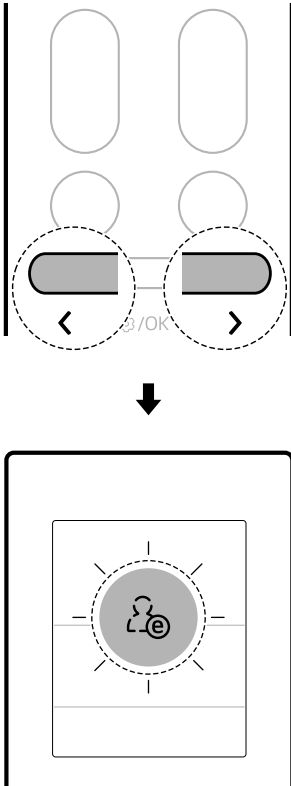

- 3 Press the < or > button to set absence detection function.
- Each time button pressed, the function changes in this order: ON ↔ OFF

- 4 Then press the **Function** button.

NOTE

- The **Direct and Indirect Airflow** operation are available with **Cooling, Heating** mode.
- The sensitivity of the radar sensor may vary depending on the indoor environment and conditions, including:

- If there is little movement, such as while watching TV or sleeping
- If you are sitting on the floor close to the appliance
- If you are in a location far from the appliance approximately 5 m (16 ft) or more
- Moving objects such as fans, robot vacuum cleaners, or companion animals may be mistaken for people.

Sleep Timer

You can set the appliance to turn off automatically after a set time. The appliance will automatically change the temperature, fan speed and airflow direction. There are two ways to set the sleep timer. This function can be set when the appliance is turned on.

Method 1

- 1 Turn the appliance on.
- 2 Press the **Function** button.

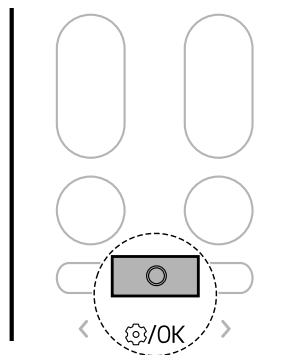

- 3** Press the < or > button until the below icon flashes at the bottom of the display screen. Then press the **Function** button.

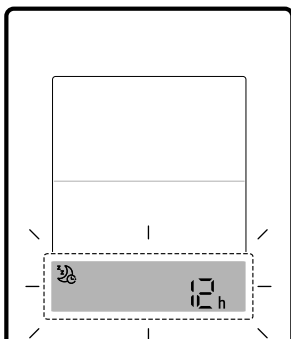
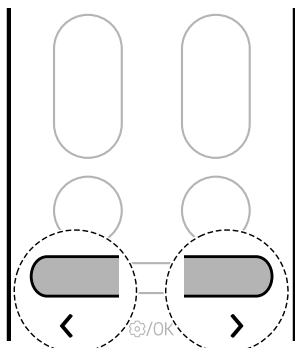

- 4** Press the < or > button to set the desired time. Then press the **Function** button.
- Starting from 30 minutes, the Sleep Timer can be set in hourly increments up to 12 hours.

Method 2

- 1** Turn the appliance on.

- 2** Press the  button.

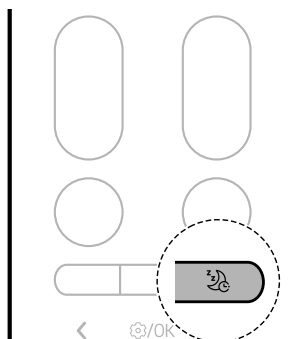

- 3** Press the < or > button to set the desired time. Then press the **Function** button.
- Starting from 30 minutes, the Sleep Timer can be set in hourly increments up to 12 hours.

NOTE

- Indoor unit display shows the set time from 1 Hr to 12 Hr for only 5 seconds then disappears on some models.
- In the **Cooling** and **Dehumidification** mode, the temperature increases by 1 °C after 30 minutes and an additional 1 °C after another 30 minutes for a more comfortable sleep. The temperature increases up to 2 °C from the preset temperature and up to 30 °C.
- Although the remark for fan speed on the display screen may be changed, the fan speed is adjusted automatically.
- In the **Heating** mode, the temperature decreases by 1 °C after 1 hours and an additional 1 °C after another 1 hours for a more comfortable sleep. The temperature decreases up to 2 °C from the preset temperature.
 - When connected to the Multi Outdoor unit, the temperature may not changed automatically.

On and Off Timer

You can set the appliance to turn on and off automatically at a desired time.

The **On Timer** and **Off Timer** can be set together.

Setting the On Timer

You can set or cancel the function whether the appliance is turned on or off.

- 1 Press the **Function** button.

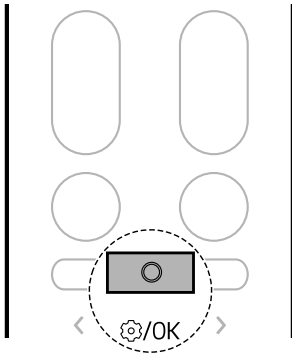

- 2 Press the < or > button until the below icon flashes at the bottom of the display screen. Then press the **Function** button.

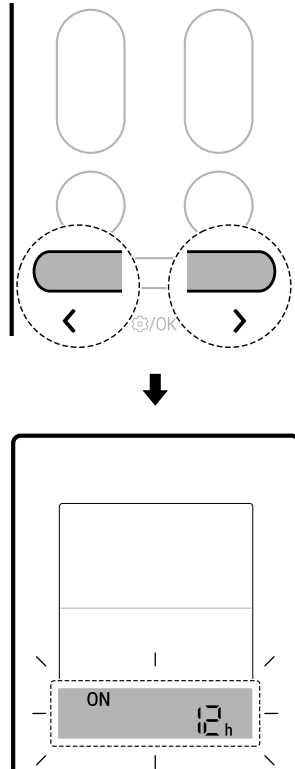

- 3 Press the < or > button to set the desired time. Then press the **Function** button.
 - The time can be set up to 24 hours.

Setting the Off Timer

You can set or cancel the function whether the appliance is turned on or off.

- 1 Press the **Function** button.

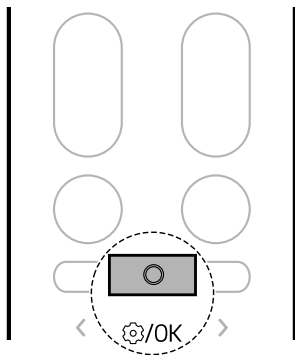

- 2 Press the **<** or **>** button until the below icon flashes at the bottom of the display screen. Then press the **Function** button.

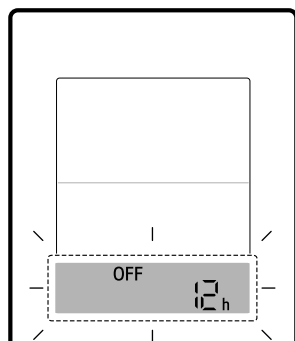
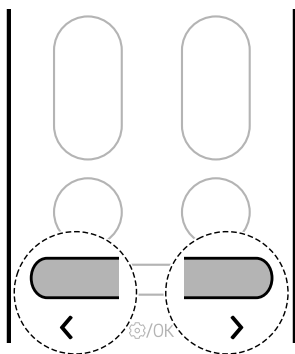

- 3 Press the **<** or **>** button to set the desired time. Then press the **Function** button.
- The time can be set up to 24 hours.

Cancelling the Timer Setting

You can cancel all timer settings.

- 1 Press the **Function** button.

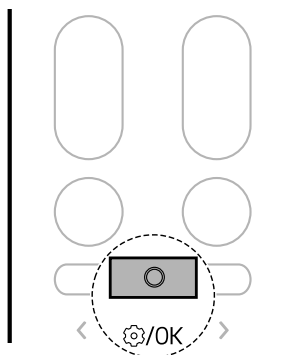

32 OPERATION

- 2 Press the < or > button until the below icon flashes at the bottom of the display screen. Then press the **Function** button.

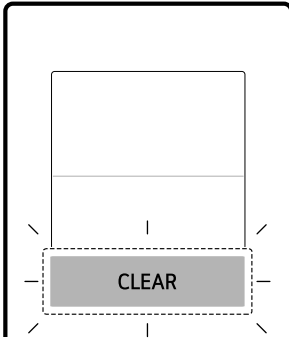
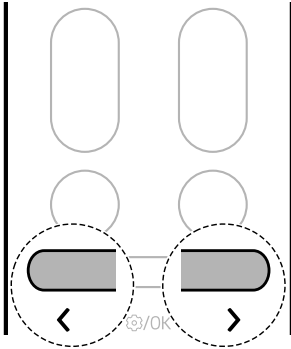

Mute Function

You can turn on or off the buzzer sound to notify you when you set or change the function of the air conditioner.

- Press and hold the  button for about 3 seconds to set the **Mute** function.

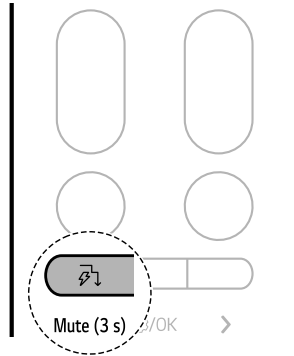

NOTE

- Set the function each time, the function changes on and off.
- When the Mute is set,  appears for a moment on the indoor unit display and the buzzer sound turned off.
- This function may operate differently depending on the model.

Light Off Function

You can set the brightness of the indoor unit display screen.

- Press and hold the  button for about 3 seconds to set the light off function.

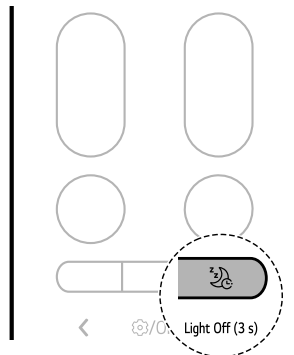

NOTE

- The button turns the display screen on or off.
- If the brightness of an indoor unit's display is set to off, pressing a button on the wireless remote control automatically turns the display on for a while.
- This function may operate differently depending on the model.

Silent Function (On Some Models)

You can reduce the noise of the outdoor units so that it will not inconvenience neighbours.

1 Turn the appliance on.

2 Press the **Function** button.

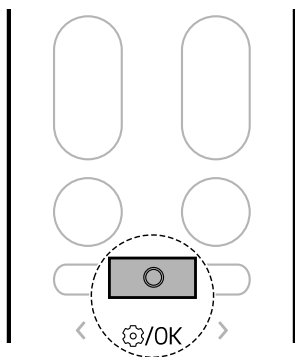

3 Press the < or > button until the below icon flashes at the bottom of the display screen. Then press the **Function** button.

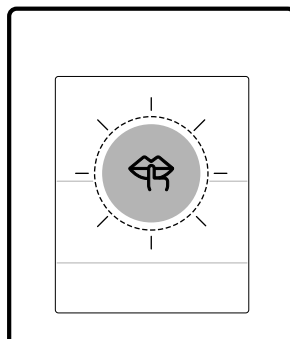
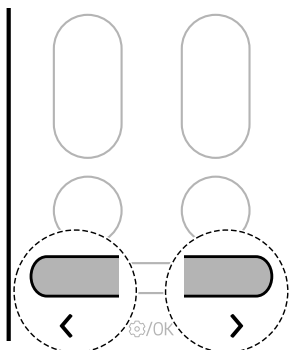

4 Press the < or > button to set the silent function.

- Each time button pressed, the function changes in this order: ON ↔ OFF

5 Then press the **Function** button.

NOTE

- This function is disabled when you press the **Mode** or **Jet Mode** button.
- This function is available with the **Cooling**, **Heating** and **Auto Changeover** modes.

NOTE

- When connected to the Multi Outdoor unit, this functions may not be supported.

Low Heating Function (On Some Models)

You can operate the heating system to maintain a minimum room temperature and prevent objects in the room from freezing when you are away from home for extended periods.

- 1 Turn the appliance on.
- 2 Press the **Function** button.

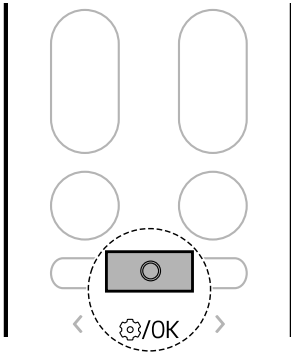

- 3 Press the < or > button until the below icon flashes at the bottom of the display screen. Then press the **Function** button.

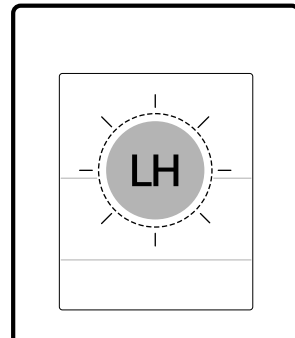
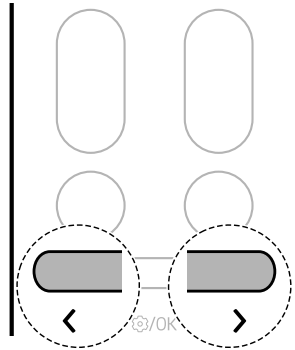

- 4 Press the < or > button to set the low heating function.
 - Each time button pressed, the function changes in this order: ON ↔ OFF

- 5 Then press the **Function** button.

NOTE

- This function is available with the **Heating** mode.
- To return to the **Heating** mode, press the **Temperature** \wedge , \vee , **Fan Speed** $+$, $-$ or **Mode** button.

- If the **Jet Mode** button is pressed while the **Low Heating** function is running, the function is disabled and the **Jet Heating** mode is turned on immediately (on **Jet Heating** models).
- If an error occurs, operation may be interrupted to avoid damage to the appliance.
- The **Soft Air** and  buttons cannot be used while the **Low Heating** function is in operation.
- LH is displayed on the indoor unit.
- The room temperature is controlled to around 10 °C. The temperature is changed according to the appliance.
- When connected to the Multi Outdoor unit, this functions may not be supported.

- 3 Press the < or > button until the below icon flashes at the bottom of the display screen. Then press the **Function** button.

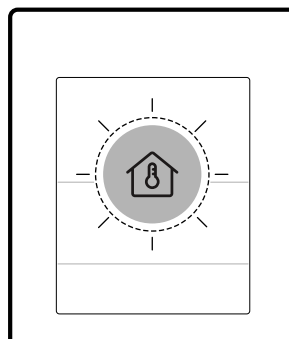
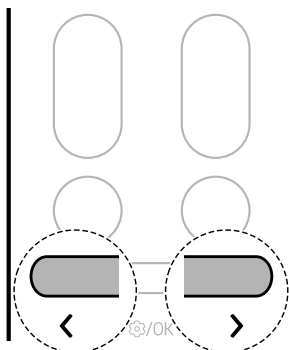

Checking Room Temperature

You can check the current room temperature.

- 1 Turn the appliance on.
- 2 Press the **Function** button.

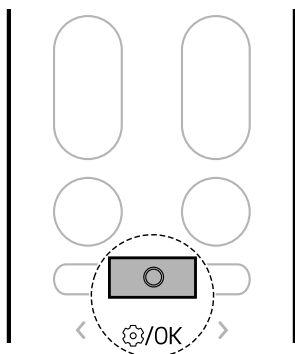

NOTE

- The room temperature displayed for 5 seconds before returning to the previous display.
- This function may operate differently depending on the model.

SMART FUNCTIONS

LG ThinQ Application

This feature is only available on models with Wi-Fi. The **LG ThinQ** application allows you to communicate with the appliance using a smartphone.

LG ThinQ Application Features

Common features

Communicate with the appliance from a smartphone using the **LG ThinQ** application.

- **Smart Diagnosis**
 - If you experience a problem while using the appliance, this smart diagnosis feature will help you diagnose the problem.

Additional features

More features are available if your appliance is connected to Wi-Fi.

- Settings
 - Allows you to set various options on the appliance and in the application.

NOTE

- In the following cases, you must update the network information for each appliance in the **LG ThinQ** application under **Device Cards** → **Settings** → **Change Network**.
 - wireless router is changed
 - wireless router password is changed
 - Internet service provider is changed
- The application is subject to change for appliance improvement purposes without notice to users.
- Functions may vary by model.

Installing LG ThinQ Application and Connecting an LG Appliance

Models with QR Code

Scan the QR code attached to the product using the camera or a QR code reader application on your smartphone.

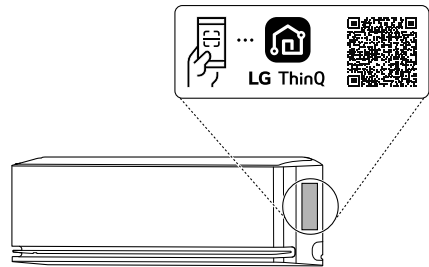

Models without QR Code

- 1 Search for and install the **LG ThinQ** application from the Google Play Store or Apple App Store on a smartphone.
- 2 Run the **LG ThinQ** application and sign in with your existing account or create an LG account to sign in.
- 3 Touch the add (+) button on the **LG ThinQ** application to connect your LG appliance. Follow the instructions in the application to complete the process.

NOTE

- To verify the Wi-Fi connection, check that the Wi-Fi indicator on the control panel is lit.
- The appliance supports 2.4 GHz Wi-Fi networks only. To check your network frequency, contact your Internet service provider or refer to your wireless router manual.

- **LG ThinQ** is not responsible for any network connection problems or any faults, malfunctions, or errors caused by network connection.
- The surrounding wireless environment can make the wireless network service run slowly.
- If the distance between the appliance and the wireless router is too far, the signal strength becomes weak. It may take a long time to connect or installation may fail.
- If the appliance is having trouble connecting to the Wi-Fi network, it may be too far from the router. Purchase a Wi-Fi repeater (range extender) to improve the Wi-Fi signal strength.
- The network connection may not work properly depending on the Internet service provider.
- The Wi-Fi connection may not connect or may be interrupted because of the home network environment.
- The appliance cannot be connected due to problems with the wireless signal transmission. Unplug the appliance and wait about a minute before trying again.
- If the firewall on your wireless router is enabled, disable the firewall or add an exception to it.
- The wireless network name (SSID) should be a combination of English letters and numbers. (Do not use special characters.)
- Smartphone user interface (UI) may vary depending on the mobile operating system (OS) and the manufacturer.
- If the security protocol of the router is set to **WEP**, you may fail to set up the network. Please change it to other security protocols (**WPA2** is recommended) and connect the product again.

- When new features are available, an update notification will appear on the display as shown below when you turn on the appliance.

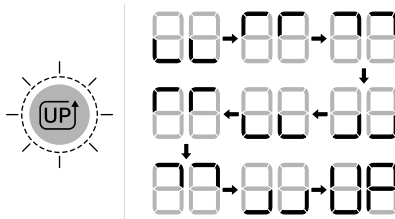

- After the update, the appliance function may change from what is indicated in the user manual.

- 1 Once you get an update notification, you will also receive an update notification on your smartphone.
- 2 Tap the update notification on your smartphone to enter the **Feature Updates** screen in the **LG ThinQ** app.
- 3 Once you enter the **Feature Updates** screen, select the new features and tap the **update** button.
 - The progress of the update can be checked on the appliance's control panel.
 - Do not unplug the power plug of the appliance during the update, as it will interrupt the process.
- 4 After the update, to change the detailed settings of the updated features, refer to the guide within the **LG ThinQ** app.

Update Your Appliance

You can update your appliance with new features through the **LG ThinQ** app.

Window Open Detection (On Some Models/LG ThinQ)

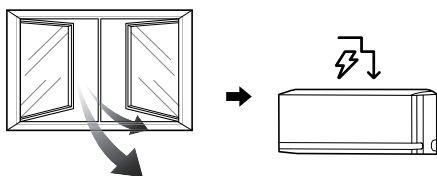

When a window is opened or outside air comes in, the temperature change can be detected and **Energy Control** mode is turned on.

To use the **Window Open Detection** function or set the **Energy Control Turn Off Time**, connect the appliance to the **LG ThinQ** application.

- If a window is opened, 80, 60 or 40 appear on the indoor unit display.

NOTE

- The **Window Open Detection** function can be used with the **Cooling** and **Heating** modes.
- The **Window Open Detection** function is cancelled in the following situations.
 - If the appliance recognizes that the window is closed
 - If the **Energy Control Turn Off Time** has elapsed
 - If the operating mode is changed
- The **Window Open Detection** function does not work in the following cases.
 - If **Cooling** and **Heating** operation is run too soon after turning on the appliance
 - If the temperature difference between the indoors and outdoors is not large
 - If there is insufficient ventilation through the windows
- When connected to the Multi Outdoor unit, this functions may not be supported.

All Cleaning (On Some Models/LG ThinQ)

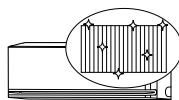

By repeatedly freezing and thawing the heat exchanger of the air conditioner, contaminants such as dust are washed away and the appliance is kept clean.

After cleaning, it reduces moisture inside the indoor unit.

On some indoor units, FL appears on the display of the indoor unit.

NOTE

- The **All Cleaning** function will end after the appliance has dried.
- If the humidity in the room is high when the **All Cleaning** function is operating, the area near the indoor unit may become foggy.
- The **All Cleaning** function can be used indoors at 21 °C to 32 °C and outdoors at 21 °C to 37 °C. The **All Cleaning** function is a hygiene management function, not a cooling function, so the usage conditions may vary from the guaranteed cooling temperature of the appliance.
- If the **All Cleaning** function is operated at a temperature outside of the allowable range, alarms in the **LG ThinQ** application and the function does not work.
- The **All Cleaning** function is available even when the appliance is running.
- If you press the **Power** button on the appliance or on the remote control during the **All Cleaning**, the **All Cleaning** function is deactivated.
- During the **All Cleaning**, a “tick-tick-” or “tack-tack” noise may be heard as the appliance expands or contracts.
- After the **All Cleaning**, the appliance will automatically shut off. When the power is turned back on, it will operate in **Cooling** mode.
- If the **Timer** function is set, the **All Cleaning** function may not operate properly.

- Cool air comes out of the outlet when the **All Cleaning** function is activated.

- Actual usage may differ.

kW Manager (On Some Models/LG ThinQ)

The air conditioner power consumption is automatically adjusted based on a schedule and target power consumption set by the user.

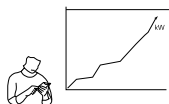

EQ appears on the display of the indoor unit on some models.

NOTE

- When using **kW Manager** function, the output of cold air may be reduced, depending on the remaining target power amount.
- When the target electricity consumption is exceeded, the **kW Manager** function is disabled.
- When using the **Heating** and **Auto** modes, the **kW Manager** function is disabled.
- When connected to the Multi Outdoor unit, this functions may not be supported.
- The power usage shown through the **LG ThinQ** application may differ from the actual power usage shown on your utility bill.
- Power consumption information may vary depending on the appliance.
- Power consumption may differ from results measured using other measuring devices.
- Depending on the environment in which the device is installed, measured power consumption may vary.
- Measured power consumption may vary depending on the usage environment or usage method of the home appliance.
- When setting the usage time, the appliance does not automatically turn on or off.
- Even during the operation of the **kW Manager** function, the function set with the remote control is reflected first.

Sleep+ (On Some Models/LG ThinQ)



Use it before sleeping. The appliance will automatically learn and adjust the temperature and fan speed to create an even more personalized sleep environment.

NOTE

- This function can be set when the appliance is turned on.
- This function is available with the **Cooling** mode.
- When connected to the Multi Outdoor unit, this functions may not be supported.

Open Source Software Notice Information

To obtain the source code that is contained in this product, under GPL, LGPL, MPL, and other open source licenses that have the obligation to disclose source code, and to access all referred license terms, copyright notices and other relevant documents, please visit <https://opensource.lge.com>.

LG Electronics will also provide open source code to you on CD-ROM for a charge covering the cost of performing such distribution (such as the cost of media, shipping, and handling) upon email request to opensource@lge.com.

This offer is valid to anyone in receipt of this information for a period of three years after our last shipment of this product.

Radio Equipment Specifications

Module Name	LCWB-001
Wireless LAN Frequency Range	2412 MHz - 2472 MHz
Wireless LAN Output Power (Max)	18.14 dBm
Bluetooth Frequency Range	2402 MHz - 2480 MHz
Bluetooth Output Power (Max)	7.03 dBm

Wireless function S/W version: V 1.0

For consideration of the user, this device should be installed and operated with a minimum distance of 20 cm between the device and the body.

Radar module specifications

This feature is only available on models with radar sensor.

Model Name	Frequency Range	Output Power (Max)
RSM V2	61.0 GHz ~ 61.5 GHz	6.27 dBm

Diagnosis Using LG ThinQ

Use this feature to help you diagnose and solve problems with your appliance.

NOTE

- For reasons not attributable to LGE's negligence, the service may not operate due to external factors such as, but not limited to, Wi-Fi unavailability, Wi-Fi disconnection, local app store policy, or application unavailability.
- The feature may be subject to change without prior notice and may have a different form depending on where you are located.

Using LG ThinQ to Diagnose Issues

If you experience a problem with your Wi-Fi equipped appliance, it can transmit troubleshooting data to a smartphone using the **LG ThinQ** application.

- Launch the **LG ThinQ** application and select the **Smart Diagnosis** feature in the menu. Follow the instructions provided in the **LG ThinQ** application.

Using Audible Diagnosis to Diagnose Issues

Follow the instructions below to use the audible diagnosis method.

- Launch the **LG ThinQ** application and select the **Smart Diagnosis** feature in the menu. Follow the instructions for audible diagnosis provided in the **LG ThinQ** application.

- Plug the power plug in the outlet properly.
- Place the mouthpiece of your smartphone close to the appliance.
- Press the **Function** button.

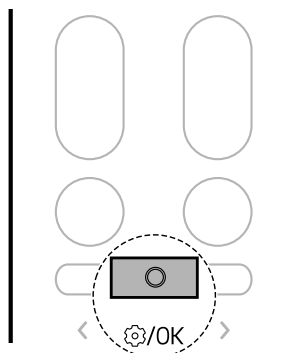

- 4 Press the < or > button until the below icon flashes at the bottom of the display screen. Then press the **Function** button.
- Keep the smartphone in place until the data transfer has finished.

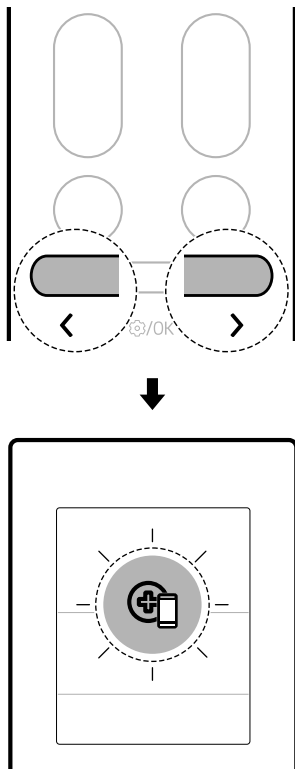

- 5 After the data transfer is complete, the diagnosis will be displayed in the application.

NOTE

- For best results, do not move the phone while the tones are being transmitted.
- Be sure to keep ambient noise to a minimum or the phone may not correctly receive the buzzer beeps from the indoor unit.

MAINTENANCE

Cleaning

⚠ WARNING

- Before cleaning or performing maintenance, disconnect the power supply and wait until the fan stops.

Cleaning Interval

Cleaning the Appliance

If the appliance will not be used for an extended period of time, dry the appliance to maintain it in the best condition. Clean the appliance regularly to maintain optimal performance and to prevent possible breakdown.

- Dry the appliance in **Fan** mode for 3 to 4 hours and disconnect the power. There may be internal damage if moisture is left in the appliance's components.
- Before using the appliance again, dry the inner components of the appliance in **Fan** mode for 3 to 4 hours. This will help to reduce the odour generated from moisture.

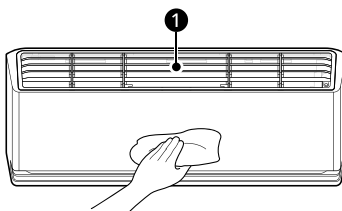

1 Air Filter

NOTE

- The feature may vary depending on the model type.

Type	Description	Interval
Indoor unit	Clean the surface of the indoor unit using a soft, dry cloth.	Regularly
	Have a professional clean the condensate drain pan.	Once a year
	Have a professional clean the condensate drain pipe.	Every 4 months
	Replace the wireless remote control batteries.	Once a year

Type	Description	Interval
Outdoor unit	Have a professional clean the heat exchanger coils and the panel vents. (Consult with technician.)	Once a year
	Have a professional clean the fan.	Once a year
	Have a professional clean the condensate drain pan.	Once a year
	Have a professional verify that all the fan assembly is firmly tightened.	Once a year
	Clean the electrical components with compressed air.	Once a year

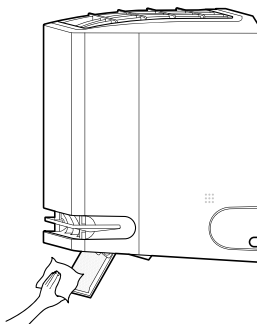

Cleaning the Air Deflector

- 1 Turn off the appliance.
- 2 Press and hold the  button for about 5 seconds to open the air deflector for cleaning it easily.
- 3 Clean the air deflector using a soft, dry cloth.



- 4 Press and hold the  button for about 5 seconds to close the air deflector.

NOTE

- When you press the  button while this function is turned on, it cannot turn on the appliance.
 - If you press  button repeatedly, you can turn on the appliance.

Cleaning the Filter and Other parts

Type	Description	Interval
Air filter	Clean with a vacuum or hand wash.	2 weeks
Allergy filter	Clean with a vacuum or brush.	Every 6 months
Ionizer (on some models)	Use a dry cotton bud to clean dust.	Every 6 months

NOTE

- Never use water that is higher than 40 °C when you clean the filters. It may cause deformation or discolouration.
- Never use volatile substances when you clean the filters. They may damage the surface of the appliance.

- Do not wash the Allergy filter with water, because the filter can be damaged (on some models).
-

Using Auto Clean+ Function

In the **Cooling** and **Dehumidification** modes, moisture is generated inside the indoor unit. You can reduce that moisture.

- 1 Press the **Function** button.

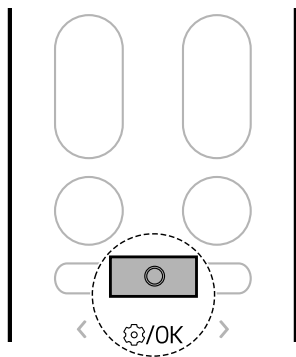

- 2 Press the **<** or **>** button until the below icon flashes at the bottom of the display screen. Then press the **Function** button.

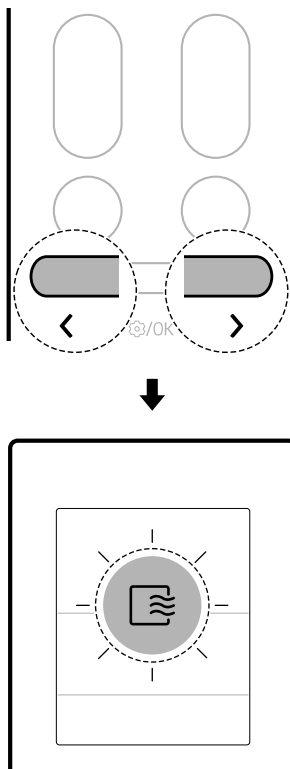

- 3 Press the **<** or **>** button to set the desired status of **Auto Clean+** function.
 - Each time button pressed, the function changes in this order: Sto ↔ ON ↔ OFF

- 4 Then press the **Function** button.

NOTE

- The **Auto Clean+** function is set up when you purchased the appliance. If you don't want to use this function, turn it off.
- The **Auto Clean+** time is automatically set according to the appliance usage conditions,

and the progress status is displayed as the remaining minutes on the indoor unit display.

- The **Auto Clean+** time is up to 20 minutes.
- The drying condition inside the appliance may be differently depending on the temperature or humidity of the indoor air.
 - For drying inside the appliance sufficiently, operate the appliance in **Fan** mode for more than 1 hour.
- Once the **Auto Clean+** function is set, the previously set **Auto Clean+** function will be maintained when the appliance is used again.
- If the appliance will not be used for a long period of time, run **Fan** mode for more than 1 hour to completely dry the inside of the appliance before storing it.
- You can set the **Auto Clean+** function even when the appliance is stopped operating.

1 Press the **Function** button.

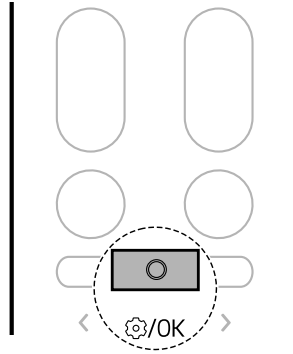

2 Press the < or > button until the below icon flashes at the display screen. Then press the **Function** button.

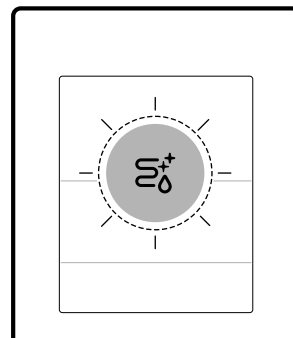
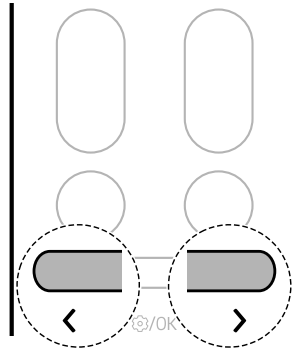

Freeze Cleaning (On Some Models)

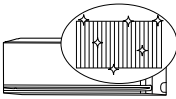

By repeatedly freezing and thawing the heat exchanger of the air conditioner, contaminants such as dust are washed away and the appliance is kept clean.

FC appears on the display of the indoor unit and the cleaning progress from 0 to 99 is displayed.

NOTE

- The **Freeze Cleaning** function will end after the appliance has dried.
- If the humidity in the room is high when the **Freeze Cleaning** function is operating, the area near the indoor unit may become foggy.
- The **Freeze Cleaning** function can be used indoors at 21 °C to 32 °C and outdoors at 21 °C to 37 °C. The **Freeze Cleaning** function is a hygiene management function, not a cooling function, so the usage conditions may vary from the guaranteed cooling temperature of the appliance.
- If the **Freeze Cleaning** function is operated at a temperature outside of the allowable range, a beep sounds 5 times and the function does not work.
 - The code in the image below will be displayed on some indoor units.



- The **Freeze Cleaning** function is available even when the appliance is running.
 - If you press the  button on the appliance or on the remote control during the **Freeze Cleaning**, the **Freeze Cleaning** function is deactivated.
 - During the **Freeze Cleaning**, a “tick-tick-” or “tack-tack” noise may be heard as the appliance expands or contracts.
 - After the **Freeze Cleaning**, the appliance will automatically shut off. When the power is turned back on, it will operate in **Cooling** mode.
 - If the **Timer** function is set, the **Freeze Cleaning** function may not operate properly.
 - Cool air comes out of the outlet when the **Freeze Cleaning** function is activated.
 - When connected to the Multi Outdoor unit, this functions may not be supported.
-

Removing and Replacing the Air Filter

NOTE

- Do not bend the air filter, as it may break.
- Assemble the air filter properly to prevent dust and other substances from entering the appliance.
- The number and location of hooks may vary depending on the model of the appliance.

1 Turn off the power to the appliance.

2 Locate the knobs of the air filter on the top front of the appliance.

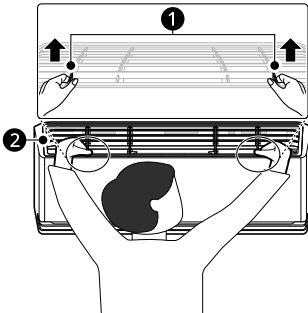

1 Knobs

2 Air Filter

3 Pull the knobs upward slightly and then lift the entire filter to remove it.

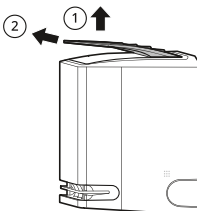

4 Insert the hooks on the air filter into the slots on the back of the front panel.

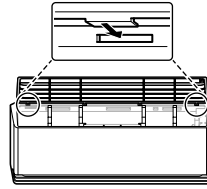

5 Push the hooks down until they click into place.

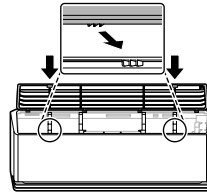

6 To make sure the filter is assembled properly, press down along the entire front length of the filter.

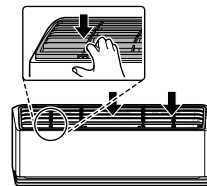

Cleaning the Air Filter

Clean the air filter once every 2 weeks, or more if needed.

1 Remove the air filter from the appliance.

- 2** Clean the air filter with a vacuum cleaner or wash it with lukewarm water and a mild detergent.

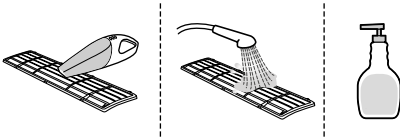

- 3** Dry the filter in the shade.

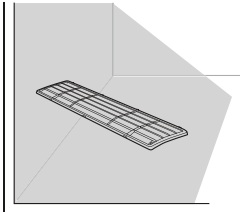

NOTE

- Do not operate the appliance without the filter in place.
-

Cleaning the Allergy Filter (On Some Models)

NOTE

- The number and location of parts may vary depending on the model of the appliance.
 - Features may change depending on the model type.
-

- 1** Turn off the power to the appliance.

- 2** Remove the air filter from the indoor unit.

- 3** Remove the allergy filter from the indoor unit.

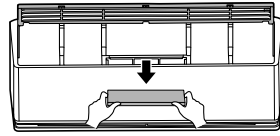

- 4** Clean the filter using a vacuum cleaner.
- Do not wash the allergy filter with water.

- 5** Insert the allergy filter.

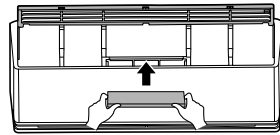

- 6** Assemble the air filter.

- 7** Check the side of the front cover to make sure that the air filter are assembled correctly.

Removing and Replacing the Air Guide

NOTE

- The number and location of hooks may vary depending on the model of the appliance.
-

- 1** Turn off the power to the appliance.

- 2 Pull out the air guide at the front of the indoor unit.

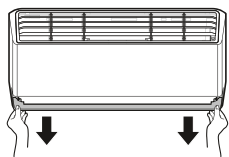

- 3 Insert the hooks on the air guide into the slots.

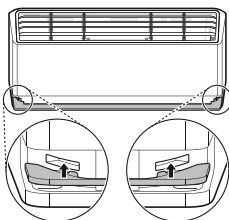

- 4 Push the hooks until the click into place.

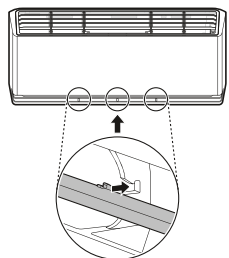

Cleaning the Air Guide

- 1 Remove the air guide from the appliance.

- 2 Clean the air guide using a soft or dry cloth.

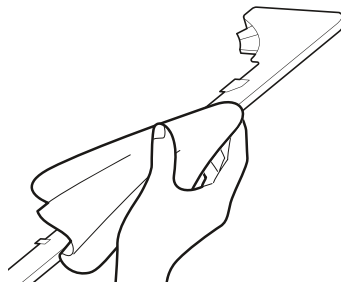

Cleaning the Ionizer (On Some Models)

- 1 Turn off the appliance.
- 2 Press and hold the  button for about 5 seconds to open the air deflector.
- 3 Clean the ionizer using a dry cotton bud.

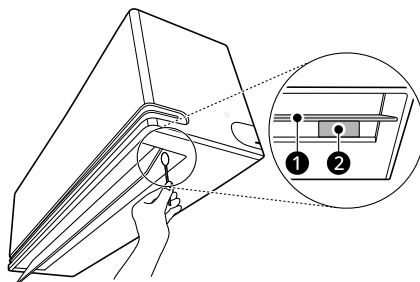

- ① Air Deflector
- ② Ionizer

- 4 Press and hold the  button for about 5 seconds to close the air deflector.

NOTE

- When you press the  button while this function is turned on, it cannot turn on the appliance.

NOTE

- If you press  button repeatedly, you can turn on the appliance.
-

TROUBLESHOOTING

Before Calling for Service

Please check the following before you contact the service centre. If the problem persists, contact your local service centre.

NOTE

- Some functions may not be supported, depending on the model.

Self-Diagnosis Function

This appliance has a built-in **self-diagnosis** function. If an error occurs, the lamp of the indoor unit will flash in 2-second intervals. If this occurs, contact your local dealer or service centre.

Operation

Symptoms	Possible Cause & Solution
The appliance does not work normally.	Burning smell and strange sounds are coming from the appliance. <ul style="list-style-type: none"> • Turn off the appliance, switch off or disconnect the power supply, and contact the service centre.
	Water leaks from the indoor unit even when the humidity level is low. <ul style="list-style-type: none"> • Turn off the appliance, switch off or disconnect the power supply, and contact the service centre.
	The power cable is damaged or it is generating excessive heat. <ul style="list-style-type: none"> • Turn off the appliance, switch off or disconnect the power supply, and contact the service centre.
	A switch, a circuit breaker (safety, ground) or a fuse is not operating properly. <ul style="list-style-type: none"> • Turn off the appliance, switch off or disconnect the power supply, and contact the service centre.
	The appliance generates an error code from its self-diagnosis. <ul style="list-style-type: none"> • Turn off the appliance, switch off or disconnect the power supply, and contact the service centre.
The fan speed cannot be adjusted.	The Jet mode or Auto Operation mode is selected. <ul style="list-style-type: none"> • In some operating modes, you cannot adjust the fan speed. Select an operating mode in which you can adjust the fan speed.
The temperature cannot be adjusted.	The Fan mode or Jet mode is selected. <ul style="list-style-type: none"> • In some operating modes, you cannot adjust the temperature. Select an operating mode in which you can adjust the temperature.

Symptoms	Possible Cause & Solution
The appliance stops during operation.	The appliance is suddenly turned off. <ul style="list-style-type: none"> The Off Timer function may have timed out, which turns the appliance off. Check the timer settings.
	A power failure has occurred during operation. <ul style="list-style-type: none"> Wait for the power to come back on. If you have the Auto Restart function enabled, your appliance will resume its last operation several minutes after power is restored.
The appliance does not work.	The appliance is unplugged. <ul style="list-style-type: none"> Check whether the power cord is plugged into the outlet or the power isolators are switched on.
	A fuse exploded or the power supply is blocked. <ul style="list-style-type: none"> Replace the fuse or check if the circuit breaker has tripped.
	A power failure has occurred. <ul style="list-style-type: none"> Turn off the appliance when a power failure occurs. When the power is restored, wait 3 minutes, and then turn on the appliance.
	The voltage is too high or too low. <ul style="list-style-type: none"> Check if the circuit breaker has tripped.
	The appliance was turned off automatically at a preset time. <ul style="list-style-type: none"> Turn the appliance on.
	The battery setting in the wireless remote control is incorrect. <ul style="list-style-type: none"> Make sure that the batteries are inserted correctly in your wireless remote control. If the batteries are placed correctly, but the appliance still does not operate, replace the batteries and try again.
The appliance does not emit cool air.	Air is not circulating properly. <ul style="list-style-type: none"> Make sure that there are no curtains, blinds, or pieces of furniture blocking the front of the appliance.
	The air filter is dirty. <ul style="list-style-type: none"> Clean the air filter once every 2 weeks. See “Cleaning the Air Filter” for more information.
	The room temperature is too high. <ul style="list-style-type: none"> In summer, cooling the indoor air fully may take some time. In this case, select the Jet mode to cool the indoor air quickly.
	Cold air is escaping from the room. <ul style="list-style-type: none"> Make sure that no cold air is escaping through the ventilation points in the room.

Symptoms	Possible Cause & Solution
The appliance does not emit cool air.	The desired temperature is higher than the current temperature. <ul style="list-style-type: none"> Set the desired temperature to a level lower than the current temperature.
	There is a heating source nearby. <ul style="list-style-type: none"> Avoid using heat generators like electric ovens or gas hobs while the air conditioner is in operation.
	Fan mode is selected. <ul style="list-style-type: none"> During Fan mode, air blows from the appliance without cooling or heating the indoor air. Switch the operating mode to cooling operation.
	Outside temperature is too high. <ul style="list-style-type: none"> The cooling effect may not be sufficient.

Performance

Symptoms	Possible Cause & Solution
The indoor unit is still operating even when the appliance has been turned off.	The Auto Clean+ function is being operated. <ul style="list-style-type: none"> Allow the Auto Clean+ function to continue since it reduces any remaining moisture inside the indoor unit. If you do not want this function, you can turn the indoor unit off.
The air outlet on the indoor unit is discharging mist.	The cooled air from the appliance makes mist. <ul style="list-style-type: none"> When the room temperature decreases, this phenomenon will disappear.
Water leaks from the outdoor unit.	In the heating operations, condensed water drops from the heat exchanger. <ul style="list-style-type: none"> This requires that a drain hose should be installed under the base pan. Contact the installer.
There is noise or vibration.	A clicking sound can be heard when the appliance starts or stops due to movement of the reversing valve. Creaking sound: The plastic parts of the indoor unit creak when they shrink or expand due to sudden temperature changes. Flowing or blowing sound: This is the flow of refrigerant through the appliance. <ul style="list-style-type: none"> Noise is normal during or after operation. It is not a sign of malfunction.
The indoor unit gives off an odour.	Odour (such as cigarette smoke) may be absorbed into the indoor unit and discharged with airflow. <ul style="list-style-type: none"> If the smell does not disappear, you need to wash the filter. If this does not work, contact the service centre to clean your heat exchanger.

Symptoms	Possible Cause & Solution
The appliance does not emit warm air.	<p>When the Heating mode starts, the vane is almost closed, and no air comes out, even though the outdoor unit is operating.</p> <ul style="list-style-type: none"> This is normal. Please wait until the appliance has generated enough warm air to blow through the indoor unit.
	<p>The outdoor unit is in Defrosting mode.</p> <ul style="list-style-type: none"> In Heating mode, ice and frost is built up on the coils when the outside temperature falls. The Defrosting mode reduces a layer of frost on the coil, and it should finish in approximately 15 minutes.
	<p>Outside temperature is too low.</p> <ul style="list-style-type: none"> The heating effect may not be sufficient.

Wi-Fi

Symptoms	Possible Cause & Solution
Your home appliance and smartphone are not connected to the Wi-Fi network.	<p>The password for the Wi-Fi that you are trying to connect to is incorrect.</p> <ul style="list-style-type: none"> Find the Wi-Fi network connected to your smartphone and remove it, then register your appliance on LG ThinQ.
	<p>Mobile data for your smartphone is turned on.</p> <ul style="list-style-type: none"> Turn off the Mobile data of your smartphone and register the appliance using the Wi-Fi network.
	<p>The wireless network name (SSID) is set incorrectly.</p> <ul style="list-style-type: none"> The wireless network name (SSID) should be a combination of English letters and numbers. (Do not use special characters.)
	<p>The router frequency is not 2.4 GHz.</p> <ul style="list-style-type: none"> Only a 2.4 GHz router frequency is supported. Set the wireless router to 2.4 GHz and connect the appliance to the wireless router. To check the router frequency, check with your Internet service provider or the router manufacturer.
	<p>The distance between the appliance and the router is too far.</p> <ul style="list-style-type: none"> If the distance between the appliance and the router is too far, the signal may be weak and the connection may not be configured correctly. Move the location of the router so that it is closer to the appliance.





Сканирайте QR кода,
за да видите ръководството.



РЪКОВОДСТВО ЗА ЕКСПЛОАТАЦИЯ

КЛИМАТИК



За да използвате продукта безопасно и удобно, прочетете ръководството на потребителя, преди да използвате продукта.

БЪЛГАРСКИ

ТИП: СТЕНЕН



MFL72096416
Rev.01_110124

www.lg.com

Copyright © 2017-2024 LG Electronics. Всички права запазени

СЪДЪРЖАНИЕ

Ръководството може да съдържа изображения или съдържание, различно от модела, който сте закупили.

Ръководството подлежи на редакция от производителя.

ИНСТРУКЦИИ ЗА БЕЗОПАСНОСТ

ПРОЧЕТЕТЕ ВСИЧКИ ИНСТРУКЦИИ ПРЕДИ УПОТРЕБА	3
ИНСТРУКЦИИ ЗА ПРЕДУПРЕЖДЕНИЕ	4
ИНСТРУКЦИИ ЗА ВНИМАНИЕ	10

РАБОТА

Преди употреба	12
Общи прегледи на продукта	13
Подготовка преди експлоатация	14
Общ преглед на безжичното дистанционно управление	16
Използване на режими на работа	19
Използване на специалните функции	24

ИНТЕЛИГЕНТНИ ФУНКЦИИ

Приложение LG ThinQ	38
Диагностика с LG ThinQ	42

ПОДДРЪЖКА

Почистване	44
------------------	----

ОТСТРАНЯВАНЕ НА НЕИЗПРАВНОСТИ

Преди свързване със сервиза	55
-----------------------------------	----

ИНСТРУКЦИИ ЗА БЕЗОПАСНОСТ

ПРОЧЕТЕТЕ ВСИЧКИ ИНСТРУКЦИИ ПРЕДИ УПОТРЕБА

Следните указания за безопасност са предназначени да предотвратят непредвидени рискове или повреди от опасна или неправилна работа на уреда.

Указанията са разделени на „ПРЕДУПРЕЖДЕНИЕ“ и „ВНИМАНИЕ“, както е описано по-долу.

Съобщения за безопасност



Този символ се показва, за да обозначи въпроси и операции, които могат да причинят риск. Прочетете внимателно частта с този символ и следвайте инструкциите, за да избегнете риска.



ПРЕДУПРЕЖДЕНИЕ

Това показва, че неспазването на инструкциите може да причини сериозно нараняване или смърт.



ВНИМАНИЕ

Това показва, че неспазването на инструкциите може да причини леко нараняване или повреда на продукта.

Бележки за запалимия хладилен агент

На уредите се показват следните символи.



Този символ показва, че уредът използва запалим хладилен агент. Ако хладилният агент изтече и бъде изложен на външен източник на запалване, има риск от пожар.



Този символ показва, че Ръководството на потребителя трябва да се прочете внимателно.



Този символ показва, че сервизният персонал трябва да борави с оборудването съобразно Ръководството за монтаж.



Този символ показва, че е налична информация в Ръководството на потребителя или в Ръководството за монтаж.

ИНСТРУКЦИИ ЗА ПРЕДУПРЕЖДЕНИЕ

ПРЕДУПРЕЖДЕНИЕ

- За намаляване на риска от взрив, пожар, смърт, токов удар, нараняване или изгаряне на лица при използване на продукта спазвайте основните предпазни мерки, включително следното:

Техническа безопасност

- Този уред може да се използва от деца над 8 години и лица с намалени физически, сетивни или умствени способности или липса на опит и познания, ако бъдат наблюдавани или инструктирани относно употребата на уреда по безопасен начин и разбират свързаните рискове. Децата не трябва да си играят с уреда. Почистването и поддръжката от потребителя не трябва да се извършва от деца без наблюдение.
- Този уред не е предназначен за употреба от лица (включително деца) с намалени физически, сетивни или умствени способности или липса на опит и познания, освен ако не бъдат наблюдавани

или инструктирани относно употребата на уреда от лице, отговорно за безопасността им. Децата трябва да бъдат наблюдавани, за да се гарантира, че не си играят с уреда.

- Монтажът или ремонтът, направен от неупълномощени лица, може да изложи на опасности вас и други хора.
- Информацията в ръководството е предназначена за употреба от квалифициран сервизен техник, който е запознат с процедурите за безопасност и оборудван с правилните инструменти и тестови уреди.
- Ако всички инструкции в това ръководство не бъдат прочетени и спазени, това може да доведе до неизправност на оборудването, повреда на собствеността, физическо нараняване и/или смърт.
- Хладилният агент и разпенващият агент, използвани в уреда, изискват специални процедури за изхвърляне. Консултирайте се със сервизен агент или подобно квалифицирано лице, преди да ги изхвърлите.
- Когато трябва да се смени захранващият кабел, това трябва да се извърши от упълномощен персонал, като се използват единствено оригинални резервни части.
- Ако захранващият кабел е повреден, той трябва да бъде сменен от производителя, негов сервизен агент или подобно квалифицирано лице, за да се избегне всякакъв риск.
- Уредът трябва да бъде монтиран в съответствие с националните разпоредби за електрическите инсталации.
- Във фиксираната електрическа инсталация трябва да бъдат вградени средства за прекъсване в съответствие с правилата за окабеляване.
- Този уред трябва да бъде заземен надлежно, за да се намали рискът от токов удар.
- Не прекъсвайте или премахвайте заземяващия щифт от щепсела.
- Прикрепването на заземяващата жица към винта на капачето на контакта не заземява уреда, освен ако винтът на капачето не е метален, неизолиран, а контактът е заземен чрез инсталацията на дома.

- Ако имате някакви съмнения дали климатикът е заземен надлежно, нека контактът и веригата бъдат проверени от квалифициран електротехник.

Монтаж

- Свържете се с оторизиран сервизен център, когато монтирате или премествате климатика.
- Не монтирайте климатика върху нестабилна повърхност или на място, където има опасност да падне.
- Не монтирайте уреда в потенциално експлозивни атмосфери.
- Не монтирайте климатика на място, където се съхраняват запалими течности или газове, като бензин, пропан, разреждител на боя и др.
- Монтирайте безопасно панела и капака на контролната кутия.
- Монтирайте специален електрически контакт и прекъсвач, преди да използвате климатика.
- Използвайте стандартен прекъсвач и предпазител, които отговарят на номиналните електрически параметри на климатика.
- Уверете се, че тръбата и захранващият кабел, свързващи вътрешното и външното тяло, не са опънати твърде силно, когато монтирате климатика.
- Вътрешните/външните кабелни връзки трябва да бъдат здраво закрепени и кабелът следва да бъде прокаран правилно, така че да няма сила, която да дърпа кабела от свързващите клеми. Неправилните или разхлабени връзки може да генерират топлина или да причинят пожар.
- Не свързвайте заземяващия проводник към газова тръба, гръмоотвод или телефонен заземяващ проводник.
- Използвайте незапалим газ (азот), за да проверите за течове и за прочистване на въздуха; използването на сгъстен въздух или запалим газ може да причини пожар или експлозия.

Работа

- Не модифицирайте и не удължавайте захранващия кабел. Драскотини или отлепена изолация на захранващите кабели може да доведат до пожар или токов удар и би трябвало да бъдат сменени.
- Уверете се, че захранващият кабел не е замърсен, разхлабен или скъсан.
- Не поставяйте никакви предмети върху захранващия кабел.
- Не поставяйте нагревател или други отоплителни уреди в близост до захранващия кабел.
- Уверете се, че захранващият кабел не може да бъде издърпан или повреден по време на работа.
- Никога не докосвайте, експлоатирайте или ремонтирайте климатика с мокри ръце.
- Не вкарвайте ръце или други предмети през отворите за входящ и изходящ въздух, докато климатикът работи.
- Уверете се, че върху външното тяло не се катерят деца или не го удрят.
- Внимавайте да използвате само тези части, посочени в списъка със сервизни части. Никога не се опитвайте да модифицирате оборудването.
- Не докосвайте тръбата за хладилния агент, тръбата за водата или всякакви вътрешни части, докато уредът работи или веднага след работа.
- Не оставяйте запалими вещества като бензин, бензол или разрежител в близост до климатика.
- Не използвайте климатика за продължителен период от време на малко пространство без подходяща вентилация.
- Уверете се, че проветрявате достатъчно, когато климатикът и отоплителен уред, като например нагревател, се използват едновременно.
- Не блокирайте входа или изхода на въздушния поток.
- Прекъснете захранването, ако от климатика излизат шум, миризма или дим.

- Свържете се с оторизиран сервизен център, ако климатикът е потопен от наводнения.
- В случай на изтичане на газ (като фреон, пропан газ, пропан газ и др.) проветрете достатъчно, преди да използвате климатика отново.
- Прекъснете захранването незабавно в случай на прекъсване на тока или гръмотевична буря.

Дистанционно управление

- Извадете батериите, ако дистанционното управление няма да се използва за продължителен период от време.
- Никога не смесвайте различни видове батерии или стари и нови батерии за дистанционното управление.
- Не презареждайте и не разглобявайте батериите.
- Спрете да използвате дистанционното управление, ако има изтичане на течност от батерията. Ако дрехите или кожата ви са изложени на изтичащата течност от батерията, почистете ги с чиста вода.
- Ако изтичащата от батерията течност бъде погълната, изплакнете обилно вътрешността на устата и се консултирайте с лекар.
- Изхвърлете батериите на място, където няма опасност от пожар.

Поддръжка

- Преди да почистите или извършите поддръжка, прекъснете захранването и изчакайте, докато вентилаторът спре.
- Не почиствайте уреда, като пръскате вода директно в продукта.

Хладилен агент

Общи положения

- Използвайте единствено хладилния агент, посочен на етикета на климатика.

- Не вкарвайте въздух или газ в системата, освен посочения хладилен агент.
- Не докосвайте изтичащия хладилен агент по време на монтаж или ремонт.
- Не забравяйте да проверите за течове на хладилен агент след инсталиране или ремонт на климатика.
- Уредът трябва да се съхранява, така че да се предотврати възникването на механична повреда.

Само R32



- Всяко лице, ангажирано с работа по кръга с хладилния агент или проникване в него, трябва да притежава актуален валиден сертификат от оценяващ орган, акредитиран от индустрията, който удостоверява компетентията му да борави с хладилни агенти безопасно в съответствие със спецификацията за оценяване, призната от бранша.
- Обслужването трябва да се извършва само според препоръките на производителя на оборудването. Поддръжката и ремонтът, които изискват помощ от друг квалифициран персонал, трябва да се извършват под наблюдението на лицето, компетентно за употребата на запалими хладилни агенти.
- Уредът трябва да се съхранява на добре проветрено място, където размерът на помещението отговаря на площта на помещението, както е посочено за работата.
- Пазете всички необходими вентилационни отвори свободни от препятствия.
- Уредът трябва да се съхранява в помещение без непрекъснато работещ открит огън (напр. работещ газов уред) и източници на запалване (напр. работещ електрически нагревател).

ИНСТРУКЦИИ ЗА ВНИМАНИЕ

ВНИМАНИЕ

- За намаляване на риска от леки наранявания на хора, неизправност или повреда на продукта или собствеността при използване на продукта спазвайте основните предпазни мерки, включително следното:
-

Монтаж

- Климатикът трябва да се пренася от двама или повече човека или като се използва мотокар.
- Монтирайте външното тяло, така че да бъде защитено от пряка слънчева светлина. Не поставяйте вътрешното тяло на място, което е изложено на пряка слънчева светлина през прозорци.
- Не монтирайте климатика в зона, където е пряко изложен на морски вятър (солени пръски).
- Монтирайте дренажния маркуч правилно за плавното оттичане на кондензираната вода.
- Монтирайте климатика на място, където шумът от външното тяло или изгорелите газове няма да създават неудобства на съседите. Ако не направите това, може да възникне конфликт със съседите.
- Изхвърляйте по безопасен начин уплътнителни материали като винтове, пирони, найлонови плिकове или батерии, като използвате подходяща опаковка след монтаж или ремонт.
- Бъдете внимателни, когато разопаковате или монтирате климатика.

Работа

- Уверете се, че филтърът е монтиран, преди да включите климатика.
- Не пийте водата, източена от климатика.
- Не поставяйте никакви предмети в климатика.

- Не оставяйте климатика да работи продължително време, когато влажността е много висока или има оставени отворени врати или прозорци.
- Не излагайте хора, животни или растения на студен или горещ въздух от климатика за продължителни периоди от време.
- Не използвайте продукта за специални цели, като съхраняване на храни, произведения на изкуството и др. Климатикът е предназначен за потребителски цели и не е прецизна хладилна система. Съществува риск от повреда или загуба на имущество.

Поддръжка

- Когато почиствате, поддържате или ремонтирате климатика, който се намира нависоко, използвайте стабилен стол или стълба.
- Не използвайте агресивни почистващи препарати или разтворители и не пръскайте с вода, когато почиствате климатика. Използвайте мека кърпа.
- Никога не докосвайте металните части на климатика, когато премахвате въздушния филтър.
- За вътрешно почистване се свържете с упълномощен сервизен център или с търговския представител. Не използвайте агресивни миешки препарати, които може да предизвикат корозия или да повредят тялото.

РАБОТА

Преди употреба

Бележки за работа

- Настройте вертикално или хоризонтално посоката на въздушния поток за циркулиране на въздуха в помещението.
- Увеличете скоростта на вентилатора за бързо охлаждане или затопляне на въздуха в помещението за кратък период от време.
- Изключете уреда и периодично отваряйте прозорците за проветряване. Качеството на въздуха в помещенията може да се влоши, ако уредът се използва продължително време.
- Почиствайте въздушния филтър на всеки 2 седмици. Натрупаните във въздушния филтър прах и замърсявания могат да блокират въздушния поток или да намалят производителността на уреда.

Съвети за пестене на енергия

- Не охлаждайте прекалено помещението. Това може да е вредно за вашето здраве и да консумира повече електроенергия.
- Блокирайте слънчевата светлина с щори или завеси, докато работите с уреда.
- Дръжте вратите или прозорците затворени плътно, докато работите с уреда.

Общи прегледи на продукта

Монтаж на стена

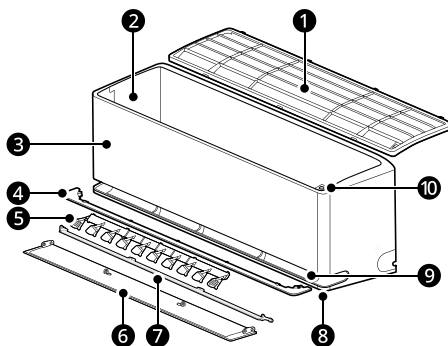

- | | | | |
|---|---|----|--|
| 1 | Въздушен филтър | 6 | Въздушен дефлектор (перка нагоре-надолу) |
| 2 | Вентилационни отвори за всмукване на въздух | 7 | Въздушен дефлектор (вътрешна ламела) |
| 3 | Преден капак | 8 | Вентилационни отвори за изпускане на основния въздух |
| 4 | Въздуховод | 9 | Вентилационни отвори за изпускане на лек въздух |
| 5 | Въздушен дефлектор (ляво-десен ентилиращ отвор) | 10 | Бутон за захранване |

ЗАБЕЛЕЖКА

- Двойна ламела: 6 + 7
- Броят и местоположението на частите могат да варират според модела на уреда.
- Функциите могат да варират в зависимост от типа модел.

Подготовка преди експлоатация

Поставяне на батериите в безжичното дистанционно управление

Поставете батерии AAA (1,5 V) в безжичното дистанционно управление.

- 1 Свалете капака на батерията.

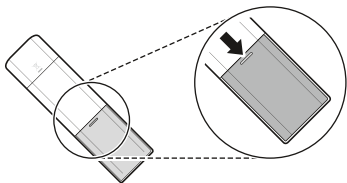

- 2 Поставете новите батерии и се уверете, че клемите + и - на батериите са поставени правилно.

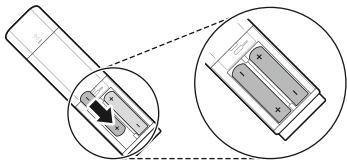

- 3 Закрепете отново капака, като го плъзнете обратно на мястото му.

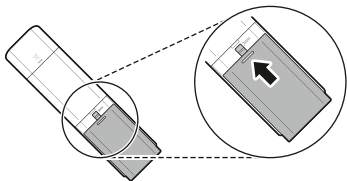

ЗАБЕЛЕЖКА

- Когато дисплеят на безжичното дистанционно управление започне да избледнява, сменете батериите AAA (1,5 V).
- Не използвайте стари и нови батерии едновременно.

Избор на Фаренхайт или Целзий

Задайте дисплея на температурата да показва единиците Фаренхайт (°F) или Целзий (°C).

- 1 Включете уреда.

- 2 Натиснете бутона **Функция**.

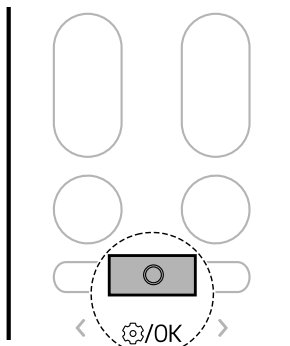

- 3 Натиснете бутоните < или >, докато иконата по-долу мига на екрана. След това натиснете бутона **Функция**.

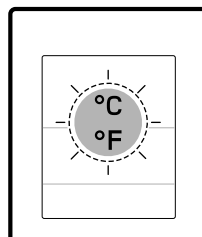
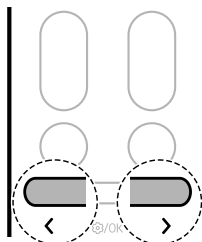

- 4 Натиснете бутона < или >, за да зададете единици Фаренхайт (°F) или Целзий (°C).
- При всяко натискане на бутона функцията се променя в следния ред: °C ↔ °F









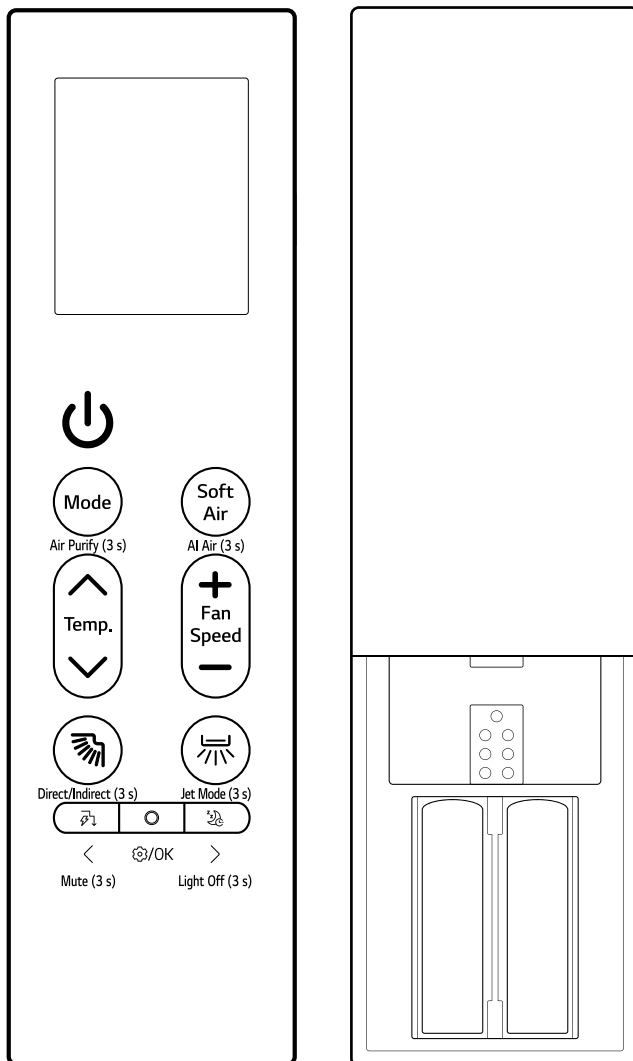

- 5 След това натиснете бутона **Функция**.



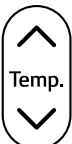







Общ преглед на безжичното дистанционно управление

Безжично дистанционно управление

Можете да управлявате уреда по-удобно с безжичното дистанционно управление.



Изображени е	Описание
	<p>Захранване Включва или изключва уреда.</p> <hr/> <p>Свързване с LG ThinQ Натиснете и задръжте за около 3 секунди бутона Захранване, за да подготвите статуса за свързване на уреда и Wi-Fi.</p>
 Air Purify (3 s)	<p>Mode Избира желания режим на работа.</p> <ul style="list-style-type: none"> • Всяко натискане променя режимите в следния ред: Охлаждане → Автоматичен → Изсушаване → Отопление → Вентилатор
 AI Air (3 s)	<p>Air Purify (3 s) Натиснете и задръжте бутона Mode за около 3 секунди, за да подадете чист, свеж въздух с помощта на йонни частици и филтъра.</p>
 AI Air (3 s)	<p>Soft Air Държи хладно, без да се усеща течение.</p> <hr/> <p>AI Air (3 s) Натиснете и задръжте бутона Soft Air за около 3 секунди, за да работи автоматично чрез откриване на околната среда и характеристиките на потребителя.</p>
	<p>Temp. ▲, ▼ Регулира желаната стайна температура.</p>
	<p>Fan Speed +, - Регулирайте скоростта на вентилатора.</p>
 Direct/Indirect (3 s)	<p> (Движение на струя нагоре-надолу) Регулира посоката на въздушния поток нагоре и надолу.</p> <hr/> <p>Direct/Indirect (3 s) Натиснете и задръжте бутона  за около 3 секунди, за да зададете директен или индиректен въздушен поток според вашите предпочитания.</p>
	<p>Режим на почистване Докато дистанционното управление и уредът са изключени, натиснете и задръжте бутона  за около 5 секунди, за да фиксирате ламелата за лесно почистване на ламелата.</p>

Изображени е	Описание
 <p>Jet Mode (3 s)</p>	<p> (Движение на струя наляво-надясно) Регулира посоката на въздушния поток наляво и надясно.</p> <hr/> <p>Jet Mode (3 s) Натиснете и задръжте бутона  за около 3 секунди за бърза промяна на температура в помещението.</p>
 <p>Mute (3 s)</p>	<p> (Контрол на енергията) Намалете входящата мощност. Можете да контролирате консумацията на енергия.</p> <hr/> <p>Mute (3 s) Натиснете и задръжте бутона  за около 3 секунди, за да изключите звуковия сигнал.</p>
 <p>OK</p>	<p>Функция Избира желаната функция.</p>
 <p>Light Off (3 s)</p>	<p> (Сън) Автоматично изключва уреда в желан момент. Използвайте го преди сън.</p> <hr/> <p>Light Off (3 s) Натиснете и задръжте бутона  за около 3 секунди, за да настроите функцията за изключване на светлината.</p>

Използване на режими на работа

Работа с безжичното дистанционно управление

Насочете безжичното дистанционно управление към приемника на сигнала в дясната страна на уреда, за да го управлявате.

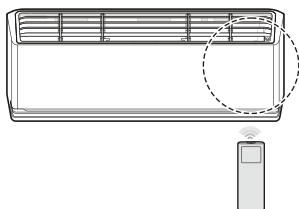

ЗАБЕЛЕЖКА

- Безжичното дистанционно управление може да управлява други електронни устройства, ако е насочено към тях. Уверете се, че го насочвате към приемника на сигнала на уреда.
- За правилна работа използвайте мека кърпа, за да почистите трансмитера и приемника на сигнала.
- Ако функция, включена на дистанционното управление, не се поддържа от уреда, уредът може да не покаже това чрез звуков сигнал.

Режим на охлаждане, автоматичен, изсушаване, отопление, вентилатор

Може да промените работния режим, когато уредът е включен.

- 1 Включете уреда.

- 2 Натиснете бутона **Mode** неколкократно, за да смените работния режим.

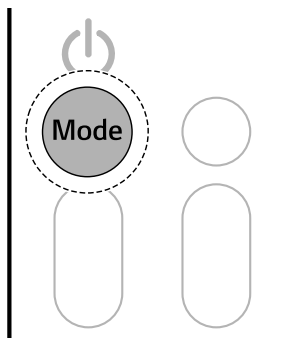

Режим на **Охлаждане**



Режим на **Автоматична работа/ Автоматично превключване**

*1 Той автоматизира процеса на избор на правилните настройки за вашето помещение.



Режим на **Изсушаване**



Режим на **Отопление**



Режим на **Вентилатор**

- 3 Натиснете бутона **▲** или **▼**, за да зададете желаната температура.

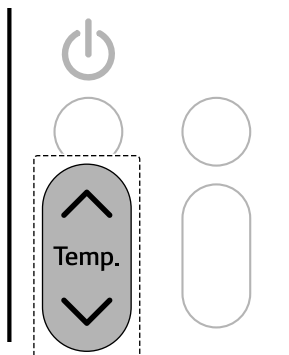

Бележки за всеки режим на работа

Режим на изсушаване

- Не можете да регулирате скоростта на вентилатора.
- В режим **Изсушаване** компресорът и вътрешният вентилатор може да не работят, за да се предотврати прекомерно охлаждане.

Режим на вентилатор

- \square се показва на вътрешното тяло.
- Не можете да регулирате температурата.

Режим на струя

Можете бързо да промените температурата в помещението.

- Режимът **Струя** е наличен с режими **Охлаждане** и **Отопление**.

1 Включете уреда.

2 Натиснете неколккратно бутона **Mode**, за да изберете желанния режим.

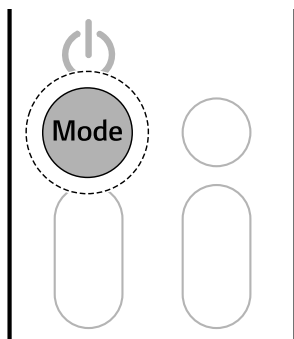

3 Натиснете и задръжте бутона \square за около 3 секунди.

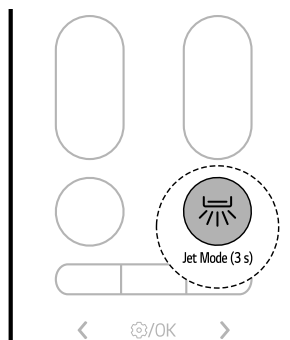

ЗАБЕЛЕЖКА

• Режим на охлаждане със струя

Издухва се силен хладен въздух в продължение на 30 минути.

• Режим на отопление със струя

Издухва се силен топъл въздух в продължение на 30 минути.

- Режимът **Отопление със струя** не е наличен при някои модели.

• Режимът **Струя** продължава 30 минути, след което се връща към предишната настройка.

• Режимът **Струя** може да се управлява различно от дисплея на безжичното дистанционно управление.

Регулиране на скоростта на вентилатора

Можете да регулирате скоростта на вентилатора, като натиснете многократно бутоните **+** или **-**.

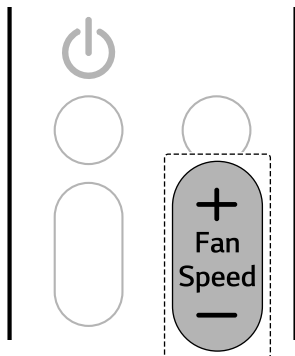

Скорост	Икона на безжичното дистанционно управление	Икона на вътрешно тяло
Естествен вятър		-
Висока		F5
Средна - Висока		F4
Средна		F3
Средна - Ниска		F2
Ниска		F1

- Дисплеят на вътрешното тяло показва иконите за скорост на вентилатора само за 5 секунди и се връща на зададената температура.

Регулиране на посоката на въздушния поток

Може да регулирате посоката на въздушния поток вертикално или хоризонтално.

Регулиране на посоката на движение нагоре-надолу

- Натиснете бутона неколкократно, за да регулирате посоката на въздушния поток.

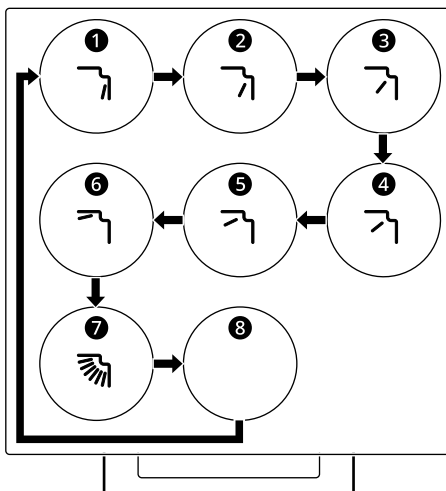

- Изберете за да регулирате автоматично посоката на движение нагоре-надолу на въздушния поток.

ЗАБЕЛЕЖКА

- Скоростта на вентилатора на „Естествен вятър“ се регулира автоматично.
- Иконите за вътрешно тяло се показват на някои вътрешни тела.

Регулиране на посоката на движение наляво и надясно (на някои модели)

- Натиснете бутона  неколкократно, за да регулирате посоката на въздушния поток.

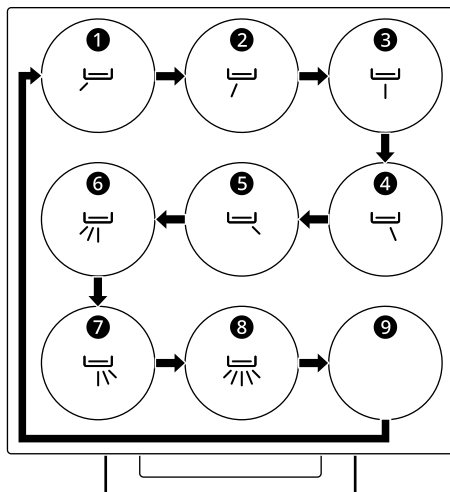

- Изберете , за да регулирате автоматично посоката на движение наляво-надясно на въздушния поток.

ЗАБЕЛЕЖКА

- Произволното регулиране на въздушния дефлектор може да причини неизправност на уреда.
- При рестартиране уредът използва последно зададената посока на въздушния поток. Позицията на въздушния дефлектор може да не съответства на иконата, която се показва на безжичното дистанционно управление. Когато това се случи, регулирайте отново посоката на въздушния поток.
- Тази функция може да работи различно от дисплея на безжичното дистанционно управление.
- Регулиране на посоката на движение наляво и надясно може да не се поддържа в зависимост от модела.

Ръчно управление

Ако вашето безжично дистанционно управление не е достъпно, можете да включвате и изключвате уреда, като натиснете бутона **ЗАХРАНВАНЕ 1** на вътрешното тяло.

- Натиснете бутона **ЗАХРАНВАНЕ 1**.

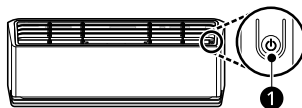

ЗАБЕЛЕЖКА

- Скоростта на вентилатора е зададена на висока по подразбиране.
- Функциите могат да варират в зависимост от типа модел.
- Температурата не може да се променя, когато се използва бутонът **ЗАХРАНВАНЕ 1**.
- Температурата е зададена по подразбиране между 22 °C и 24 °C.

Възстановяване на предишните настройки

Когато климатикът се включи отново след спиране на електрозахранването, функцията **Автоматично рестартиране** възстановява предишните настройки.

Когато използвате уреда за първи път, функцията **Автоматично рестартиране** е зададена. Може да я отмените и зададете, като натиснете бутона **ЗАХРАНВАНЕ 1** на вътрешното тяло.

Отмяна на автоматично рестартиране

- Натиснете и задръжте бутона **ЗАХРАНВАНЕ 1** за 6 секунди.
- Когато уредът издаде сигнал два пъти, пуснете бутона **ЗАХРАНВАНЕ 1**.

Индикаторът ще примигне два пъти. Това се повтаря 4 пъти.

Настройване на автоматично рестартиране

1 Натиснете и задръжте бутона **ЗАХРАНВАНЕ** **1** за 6 секунди.

2 Когато уредът издаде сигнал два пъти, пуснете бутона **ЗАХРАНВАНЕ** **1**. Индикаторът ще примигне. Това се повтаря 4 пъти.

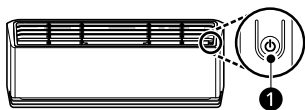

ЗАБЕЛЕЖКА

- Функцията може да е различна в зависимост от типа модел.
- Ако натиснете и задръжте за 3 – 5 секунди, вместо 6, бутона **ЗАХРАНВАНЕ** **1**, уредът ще премине към тестова операция. В тестова операция уредът духа силен охладен въздух за 18 минути, след което се връща към фабрични настройки.

Използване на специалните функции

Функция за пречистване на въздуха (на някои модели)

Може да подавате чист и свеж въздух с помощта на йонни частици и филтъра.

- Натиснете и задръжте бутона **Mode** за около 3 секунди.

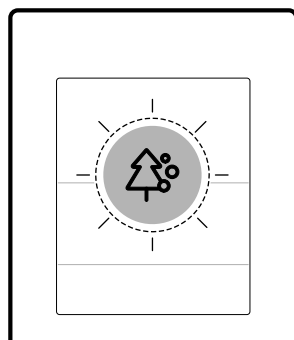
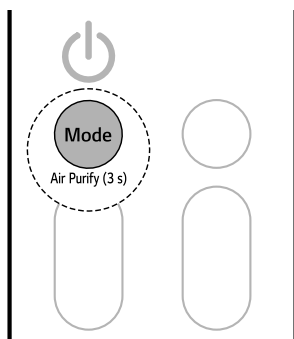

⚠ ПРЕДУПРЕЖДЕНИЕ

- Не докосвайте йонизатора по време на работа.

ЗАБЕЛЕЖКА

- Може да използвате тази функция, без да включвате уреда.

Функция за контрол на енергията (на някои модели)



Възможно е да намалявате входящата мощност.

- 1 Включете уреда.

Функция	Описание
Йонизатор	Йонните частици от йонизатора намаляват повърхностните бактерии и други вредни вещества.

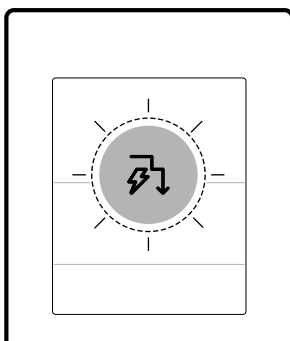
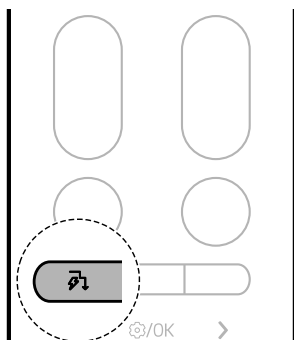



- 2 Натиснете бутона  неколнократно, за да изберете желаната стъпка.



Стъпка	Екран на дисплея	Описание
1	 80%	Входящата мощност е намалена с 20% в сравнение с номиналната входяща мощност.
2	 60%	Входящата мощност е намалена с 40% в сравнение с номиналната входяща мощност.

Стъпка	Екран на дисплея	Описание
3 (на някои модели)	 40%	Входящата мощност е намалена с 60% в сравнение с номиналната входяща мощност.

ЗАБЕЛЕЖКА

- ВВ, БВ, ЧВ или L (стъпка 1), LL (стъпка 2) се показва на някои вътрешни тела.
- Тази функция е налична в режим **Охлаждане**.
- Капацитетът може да спадне, когато е избрана функцията **Контрол на енергията**.
- Желаната температура се показва за около 5 секунди, ако натиснете бутона  или .
- Скоростта на вентилатора се показва за около 5 секунди, ако натиснете бутона  или бутона .
- Когато е свързан с няколко външни тела, тази функция може да не се поддържа.

Режим за въздух с изкуствен интелект

Скоростта на вентилатора и посоката на въздушния поток се променят автоматично въз основа на научени модели на използване и промени в температурата на околната среда.

Ако изберете режим **Въздух с изкуствен интелект**, климатикът анализира околната среда, за да се достигне бързо желаната температура. Посоката на въздушния поток и скоростта на вентилатора се регулират автоматично, за да се постигнат настройките за комфорт.

- 1 Включете уреда.

- 2 Натиснете и задръжте бутона **Soft Air** за около 3 секунди.

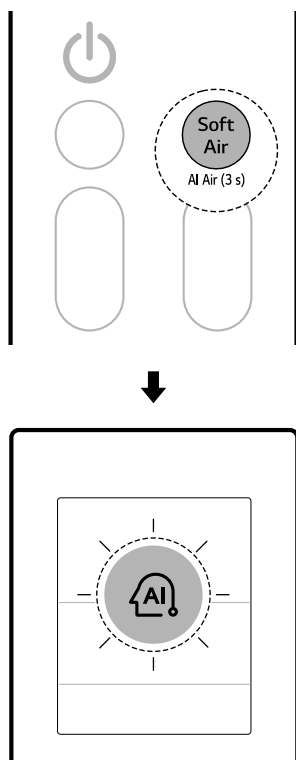

Мек въздух

Тази функция насочва мек въздушен поток нагоре, за да ви охлажда, без да усещате течение.

С приложението **LG ThinQ** можете да прецизирате температурата и силата на въздушния поток.

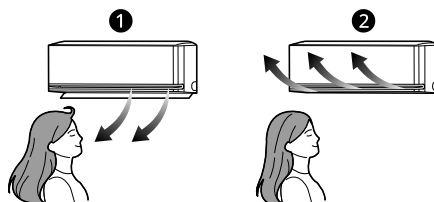

- 1 Нормално
- 2 Мек въздух

- 1 Включете уреда.

ЗАБЕЛЕЖКА

- Тази функция е налична в режимите **Охлаждане** и **Отопление**.
- **AI** се показва на екрана на дисплея.
- За да промените желаната температура, натиснете бутона **Температура** **▲** или **▼** на дистанционното управление.
- Натискането на бутоните **Mode** или **Jet Mode**, докато сте в режим **Въздух с изкуствен интелект**, управлява избраната функция.
- Тази функция може да работи различно в зависимост от модела.

2 Натиснете бутона **Soft Air**.

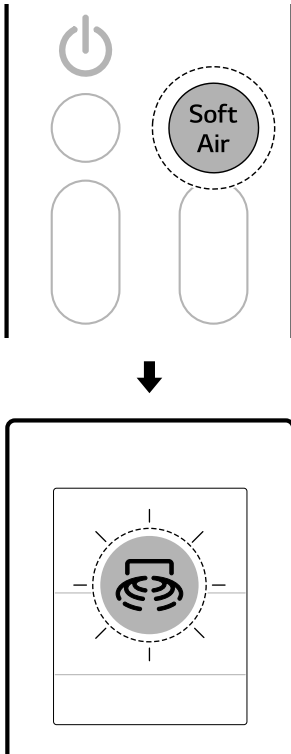

- Температурата на въздушния поток може да не се увеличи или намали в зависимост от вътрешната и външната температура.
- Когато се свърже с няколко външни тела, не може да се регулира температурата на въздушния поток.





Сензор за откриване на хора (на някои модели)

Директен и индиректен въздушен поток

Тази функция открива хора и задава **директен** или **индиректен** въздушен поток в зависимост от предпочитанията ви.

- **Директен въздушен поток**
След като открие зона, в която има хора, той насочва въздушния поток към нея.
- **Индиректен въздушен поток**
След като открие зона, в която има хора, насочва въздушния поток извън нея.
- Натиснете и задръжте бутона  за около 3 секунди, за да зададете директна или индиректна функция.

ЗАБЕЛЕЖКА

- Когато се активира функцията за **мек въздух**, температурата на въздуха, излизащ от уреда, се променя и въздушният поток се насочва нагоре.
- Функцията **Мек въздух** може да се използва с режимите **Охлаждане** и **Вентилатор**.
- Ъб се показва на екрана на дисплея.
- За да промените желаната температура, натиснете бутона **Температура**  или  на дистанционното управление.
 - Диапазонът на регулиране на температурата може да бъде ограничен при използване на функцията **Комфортна въздушна струя**.
- Натиснете бутоните  или , за да регулирате скоростта на вентилатора.

- При всяко натискане на бутона функцията се променя в този ред: Директно → Индиректно → Изкл.

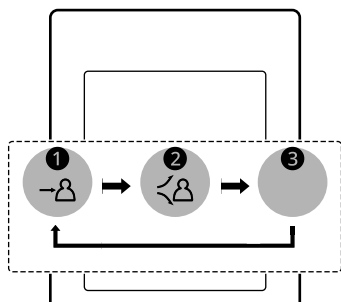
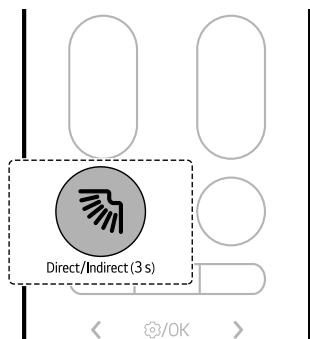

- 1 Директно
- 2 Индиректно
- 3 Изкл.

отсъствие и режима за откриване на отсъствие.

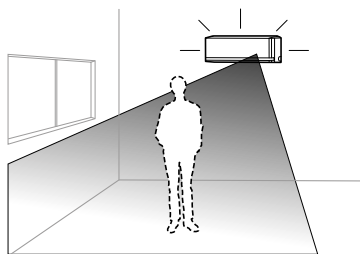

- 1 Натиснете бутона **Функция**.

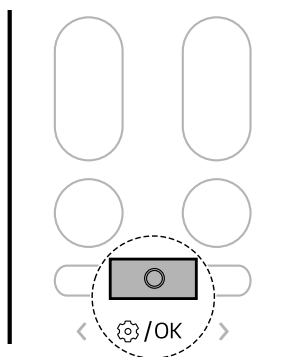

- 2 Натиснете бутона **<** или **>**, за да настроите иконата по-долу да мига в долната част на

Откриване на отсъствие

Той автоматично преминава в режим на пестене на енергия, когато няма никой.

- Ако оставите уреда включен, докато сте навън, уредът автоматично извършва енергоспестяваща операция за охлаждане или изключва захранването, когато изтече времето за откриване на отсъствие, като по този начин пестите от сметките за електроенергия.
- Свържете уреда с приложението **LG ThinQ**, за да зададете времето за откриване на

екрана на дисплея. След това натиснете бутона **Функция**.

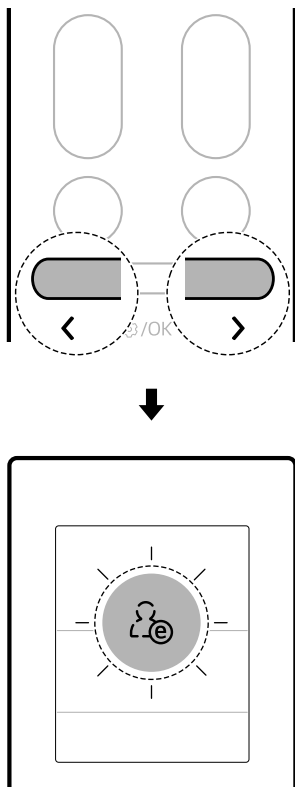

- 3** Натиснете бутона **<** или **>**, за да зададете функция за откриване на отсъствие.
- При всяко натискане на бутона функцията се променя в следния ред: ВКЛ. ↔ ИЗКЛ.
- 4** След това натиснете бутона **Функция**.

ЗАБЕЛЕЖКА

- Операцията за **директен и индиректен въздушен поток** е на разположение с режимите **Охлаждане** и **Отопление**.
- Чувствителността на радарния сензор може да варира в зависимост от вътрешната среда и условията, включително:

- Ако има леко движение, например докато гледате телевизия или спите
- Ако сте седнали на пода в близост до уреда
- Ако се намирате на място, отдалечено от уреда на около 5 метра (16 фута) или повече
- Движещи се предмети, като например вентилатори, прахосмукачки роботи или домашни животни, могат да бъдат объркани с хора.

Таймер за сън

Можете да зададете уредът да се изключва автоматично след зададено време. Уредът ще променя автоматично температурата, скоростта на вентилатора и посоката на движение на въздуха. Има два начина за настройка на таймера за сън.

Тази функция може да бъде зададена, когато уредът е включен.

Метод 1

- 1** Включете уреда.
- 2** Натиснете бутона **Функция**.

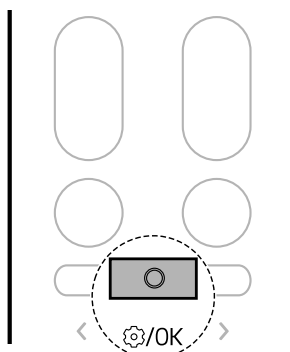

- 3** Натиснете бутоните **<** или **>**, докато иконата по-долу мига в долната част на

екрана. След това натиснете бутона
Функция.

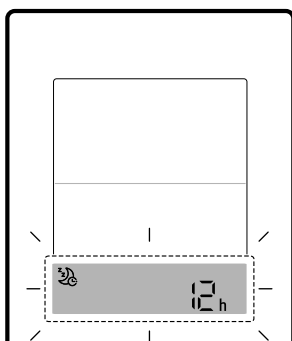
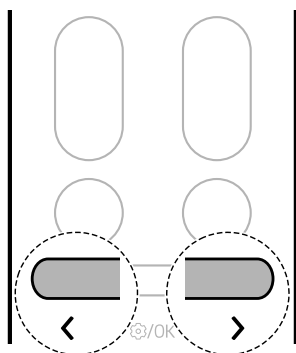

4 Натиснете бутоните < или >, за да зададете желаното време. След това натиснете бутона **Функция.**

- Започвайки от 30 минути, таймерът за сън може да се задава на почасови стъпки до 12 часа.

Метод 2

1 Включете уреда.

2 Натиснете бутона .

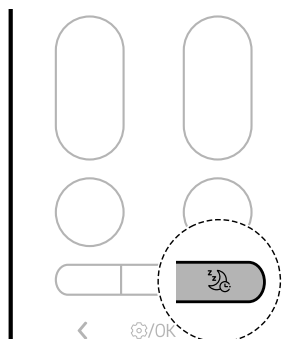

3 Натиснете бутоните < или >, за да зададете желаното време. След това натиснете бутона **Функция.**

- Започвайки от 30 минути, таймерът за сън може да се задава на почасови стъпки до 12 часа.

ЗАБЕЛЕЖКА

- Дисплеят на вътрешното тяло показва зададеното време от 1 час до 12 часа само за 5 секунди, след което изчезва при някои модели.
- В режим **Охлаждане** и **Изсушаване** температурата се увеличава с 1 °C след 30 минути и допълнително с 1 °C след още 30 минути за по-комфортен сън. Температурата се увеличава до 2 °C от предварително зададената температура и до 30 °C.
- Въпреки че обозначението за скорост на вентилатора на екрана на дисплея може да бъде променено, скоростта на вентилатора се регулира автоматично.
- В режим **Отопление** температурата намалява с 1 °C след 1 час и допълнително с 1 °C след още 1 час за по-комфортен сън. Температурата намалява до 2 °C от предварително зададената температура.
 - Когато е свързан с няколко външни тела, температурата може да не се промени автоматично.

Таймер за включване и изключване

Можете да зададете уредът да се включва и изключва автоматично в желан час.

Таймер вкл. и **Таймер изкл.** може да бъдат зададени заедно.

Настройване на таймера за включване

Можете да зададете или отмените функцията независимо дали уредът е включен, или изключен.

- 1 Натиснете бутона **Функция**.

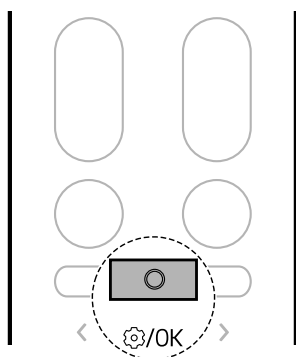

- 2 Натиснете бутоните **<** или **>**, докато иконата по-долу мига в долната част на

екрана. След това натиснете бутона **Функция**.

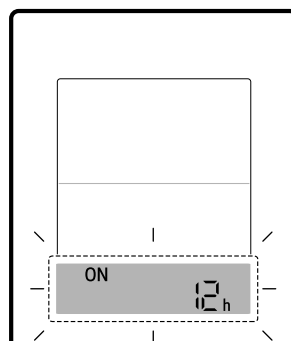
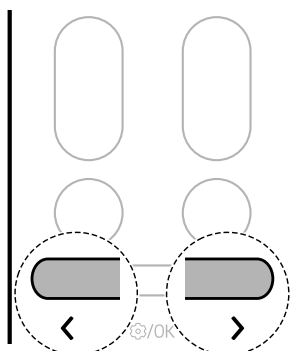

- 3 Натиснете бутоните **<** или **>**, за да зададете желаното време. След това натиснете бутона **Функция**.
 - Времето може да бъде настроено до 24 часа.

Настройване на таймера за изключване

Можете да зададете или отмените функцията независимо дали уредът е включен, или изключен.

- 1 Натиснете бутона **Функция**.

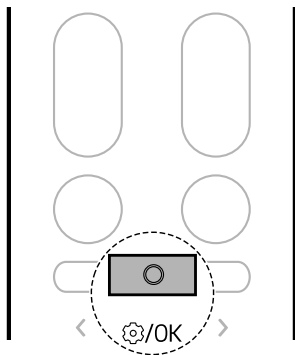

- 2 Натиснете бутоните **< или >**, докато иконата по-долу мига в долната част на екрана. След това натиснете бутона **Функция**.

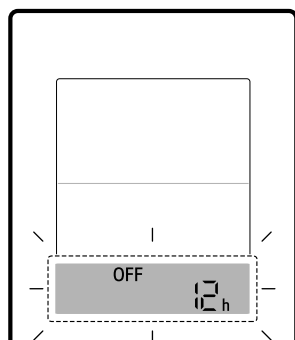
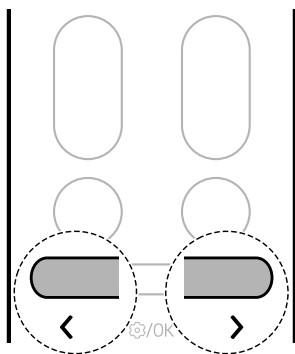

- 3 Натиснете бутоните **< или >**, за да зададете желаното време. След това натиснете бутона **Функция**.

- Времето може да бъде настроено до 24 часа.

Отмяна на настройката на таймера

Можете да отмените всички настройки на таймера.

- 1 Натиснете бутона **Функция**.

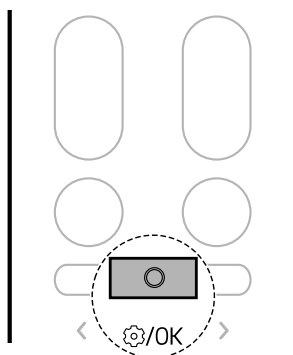

- 2 Натиснете бутоните **< или >**, докато иконата по-долу мига в долната част на

екрана. След това натиснете бутона
Функция.

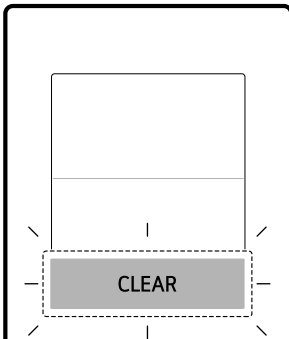
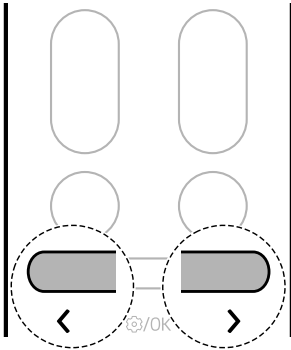

- Натиснете и задръжте бутона  за около 3 секунди, за да зададете функцията **Без звук.**

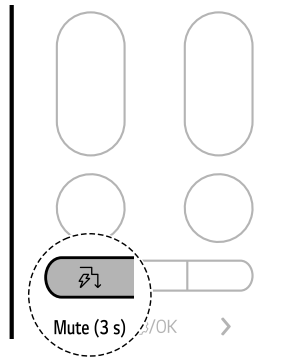

ЗАБЕЛЕЖКА

- Задавайте функцията всеки път, функцията се включва и изключва.
- Когато е зададено „Без звук“, OF се появява за момент на дисплея на вътрешното тяло и звукът на зумера се изключва.
- Тази функция може да работи различно в зависимост от модела.

Функция за изключване на светлината

Можете да зададете яркостта на екрана на дисплея на вътрешното тяло.

Функция за заглушаване на звука

Можете да включите или изключите звука на зумера, за да ви уведоми, когато зададете или промените функцията на климатика.

- Натиснете и задръжте бутона  за около 3 секунди, за да настроите функцията за изключване на светлината.

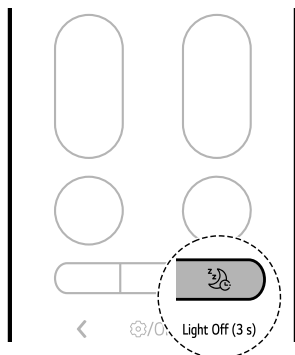

ЗАБЕЛЕЖКА

- Бутонът включва или изключва екрана на дисплея.
- Ако яркостта на дисплея на вътрешното тяло е зададена да бъде изключена, натискането на бутон върху безжичното дистанционно управление автоматично включва дисплея за малко.
- Тази функция може да работи различно в зависимост от модела.

Функция за тих режим (на някои модели)

Можете да намалите шума от външните тела, за да не смущава съседите.

- 1 Включете уреда.

- 2 Натиснете бутона **Функция**.

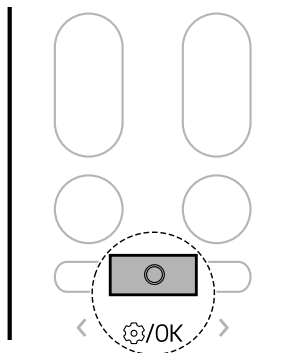

- 3 Натиснете бутоните < или >, докато иконата по-долу мига в долната част на екрана. След това натиснете бутона **Функция**.

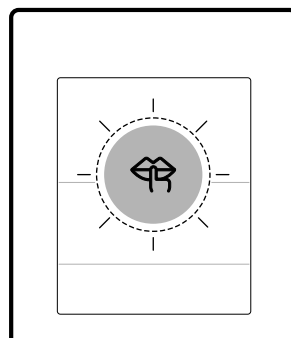
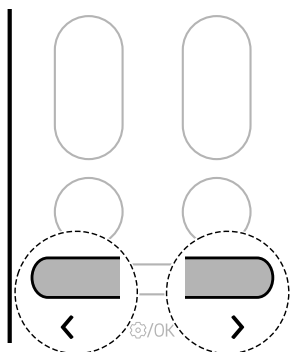

- 4 Натиснете или бутона < или >, за да настроите функция „Тих“.
- При всяко натискане на бутона функцията се променя в следния ред: ВКЛ. ↔ ИЗКЛ.

- 5 След това натиснете бутона **Функция**.

ЗАБЕЛЕЖКА

- Функцията се деактивира, когато натиснете бутона **Mode** или **Jet Mode**.
- Функцията е налична в режими **Охлаждане**, **Отопление**, **Автоматично превключване**.
- Когато е свързан с няколко външни тела, тази функция може да не се поддържа.

Функция за ниска температура на отопление (на някои модели)

Можете да включите отоплителната система да работи за поддържане на минимална температура в помещението и предотвратяване на замръзването на предмети в помещението, когато сте извън дома за продължителни периоди от време.

- 1 Включете уреда.

- 2 Натиснете бутона **Функция**.

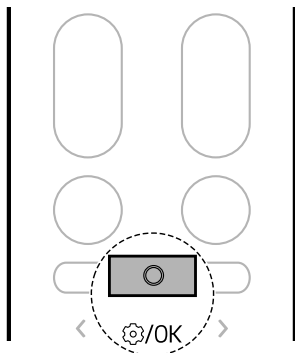

- 3 Натиснете бутоните < или >, докато иконата по-долу мига в долната част на екрана. След това натиснете бутона **Функция**.

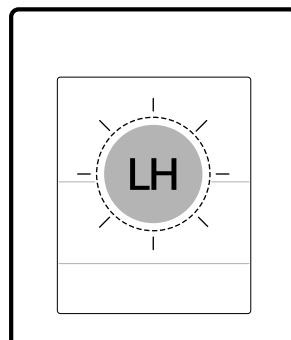
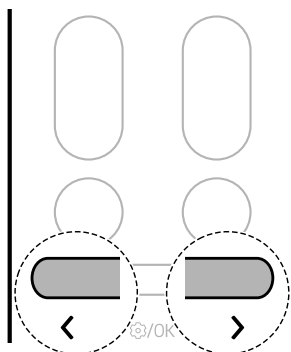

- 4 Натиснете бутона < или >, за да настроите функцията за ниска температура на отопление.

- При всяко натискане на бутона функцията се променя в следния ред: ВКЛ. ↔ ИЗКЛ.

- 5 След това натиснете бутона **Функция**.

ЗАБЕЛЕЖКА

- Тази функция е налична в режим **Отопление**.

ЗАБЕЛЕЖКА

- За да се върнете в режим **Отопление**, натиснете бутоните **Температура** **▲**, **▼**, **Fan Speed** **+**, **-** или **Mode**.
- Ако бутонът **Jet Mode** е натиснат, докато функцията **Ниска температура на отопление** работи, функцията се деактивира и режим **Отопление със струя** се включва незабавно (на моделите **Отопление със струя**).
- Ако възникне грешка, операцията може да бъде прекъсната, за да се избегне повреда на уреда.
- Не е възможно използването на бутоните **Soft Air** и , докато работи функцията **Ниска температура на отопление**.
- LH се показва на вътрешното тяло.
- Температурата в помещението се контролира на около 10 °C. Температурата се променя според уреда.
- Когато е свързан с няколко външни тела, тази функция може да не се поддържа.

Проверка на температурата в помещението

Можете да проверите текущата температура в стаята.

- 1 Включете уреда.

- 2 Натиснете бутона **Функция**.

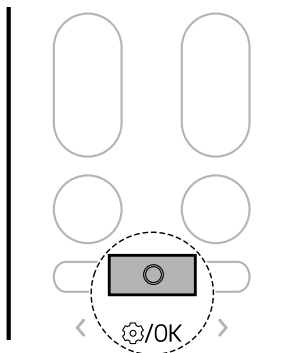

- 3 Натиснете бутоните **<** или **>**, докато иконата по-долу мига в долната част на екрана. След това натиснете бутона **Функция**.

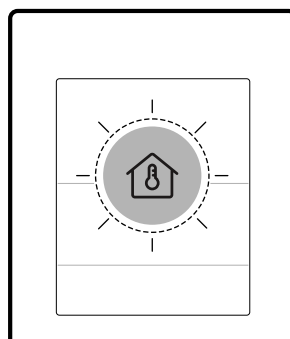
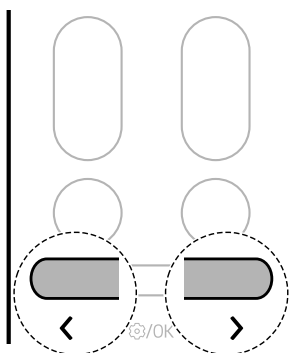

ЗАБЕЛЕЖКА

- Стайната температура се показва за 5 секунди, преди да се върне към предишния дисплей.
 - Тази функция може да работи различно в зависимост от модела.
-

ИНТЕЛИГЕНТНИ ФУНКЦИИ

Приложение LG ThinQ

Тази функция е налична само за моделите с Wi-Fi.

Приложението **LG ThinQ** позволява комуникацията с уреда посредством смартфон.

Функции на приложението LG ThinQ

Общи функции

Комуничайте с уреда от смартфон с помощта на приложението **LG ThinQ**.

• Smart Diagnosis

- Ако срещнете проблем, докато използвате уреда, функцията Smart Diagnosis ще ви помогне да диагностицирате проблема.

Допълнителни функции

Повече функции са налични, ако вашият уред е свързан с Wi-Fi.

• Настройки

- Позволяват ви да задавате различни опции на уреда и в приложението.

ЗАБЕЛЕЖКА

- В описаните по-долу случаи трябва да актуализирате мрежовата информация за всеки уред в приложението **LG ThinQ** в **Карти на устройства** → **Настройки** → **Промяна на мрежата**.

- безжичният рутер е сменен
- паролата на безжичния рутер е променена
- доставчикът на интернет услуги е сменен

- Приложението подлежи на промяна без предизвестие с цел подобряване.

- Функциите могат да варират според модела.

Инсталиране на приложението LG ThinQ и свързване на уред LG

Модели с QR код

Сканирайте прикрепения към продукта QR код с помощта на камерата или приложение за четене на QR кодове на вашия смартфон.



Модели без QR код

- 1 Потърсете и инсталирайте приложението **LG ThinQ** от Google Play Store или Apple App Store на смартфон.
- 2 Стартирайте приложението **LG ThinQ** и влезте със съществуващия си акаунт или създайте акаунт за LG, за да влезете.
- 3 Докоснете бутона за добавяне (+) на приложението **LG ThinQ**, за да свържете вашия LG уред. Следвайте инструкциите в приложението, за да завършите процеса.

ЗАБЕЛЕЖКА

- За да проверите Wi-Fi връзката, вижте дали свети Wi-Fi индикаторът на контролния панел.
- Уредът поддържа единствено 2,4 GHz Wi-Fi мрежи. За да проверите честотата на своята мрежа, се свържете със своя интернет доставчик или проверете в ръководството на своя безжичен рутер.

- **LG ThinQ** не носи отговорност за никакви проблеми с мрежовата връзка или повреди, неизправности или грешки, причинени от мрежовата връзка.
- Заобикалящата безжична среда може да забави работата на услугата за безжична мрежа.
- Ако разстоянието между уреда и безжичния рутер е твърде голямо, силата на сигнала отслабва. Може да отнеме много време за свързване или инсталацията да е неуспешна.
- Ако уредът изпитва затруднения със свързването към Wi-Fi мрежата, той може да е твърде далеч от рутера. Закупете Wi-Fi ретранслатор (разширител на обхват), за да подобрите силата на Wi-Fi сигнала.
- Мрежовата връзка може да не работи изправно в зависимост от интернет доставчика.
- Wi-Fi връзката може да не се осъществи или може да бъде прекъсната поради средата на домашната мрежа.
- Уредът не може да бъде свързан поради проблеми с предаването на безжичния сигнал. Изключете захранването на уреда и изчакайте около една минута, преди да опитате отново.
- Ако защитната стена на безжичния рутер е активирана, деактивирайте я или добавете изключение.
- Името на безжичната мрежа (SSID) трябва да бъде комбинация от букви на латиница и цифри. (Не използвайте специални знаци.)
- Потребителският интерфейс (ПИ) на смартфона може да варира според мобилната операционна система (ОС) и производителя.
- Ако протоколът за защита на рутера е настроен на **WEP**, възможно е да не можете да настроите мрежата. Променете настройката на други протоколи за защита (препоръчва се **WPA2**) и свържете продукта отново.

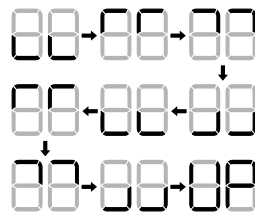
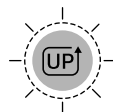

- Когато са налични нови функции, на дисплея ще се появи известие за актуализация, както е показано по-долу, когато включите уреда.

- След актуализацията функцията на уреда може да се промени от посочената в ръководството за потребителя.

- 1 След като получите известие за актуализация, вие ще получите и известие за актуализация на вашия смартфон.
- 2 Докоснете известието за актуализация на вашия смартфон, за да влезете в екрана за **актуализации на функции** в приложението **LG ThinQ**.
- 3 След като влезете в екрана за **актуализации на функции**, изберете новите функции и докоснете бутона за **актуализиране**.
 - Прогресът на актуализацията може да се провери от контролния панел на уреда.
 - Не изключвайте щепсела на уреда по време на актуализацията, тъй като това ще прекъсне процеса.
- 4 След актуализацията, за да промените подробните настройки на актуализираните функции, вижте ръководството в приложението **LG ThinQ**.

Актуализирайте своя уред

Можете да актуализирате уреда си с нови функции чрез приложението **LG ThinQ**.

Детектор за отворен прозорец (на някои модели/LG ThinQ)

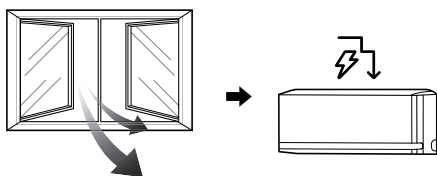

Когато се отвори прозорец или влезе въздух отвън, промяната на температурата може да бъде разпозната и **Контрол на енергията** да се изключи.

За да използвате функцията **Детектор за отворен прозорец** или да зададете **Времето за изключване на контрола на енергията**, свържете уреда с приложението **LG ThinQ**.

- Ако има отворен прозорец, 80, 60 или 40 се появяват на дисплея на вътрешното тяло.

ЗАБЕЛЕЖКА

- Функцията **Детектор за отворен прозорец** може да се използва с режимите **Охлаждане** и **Отопление**.
- Функцията **Детектор за отворен прозорец** се отменя в описаните по-долу ситуации.
 - Ако уредът разпознае, че прозорецът е затворен
 - Ако **Времето за изключване на контрола на енергията** е изтекло
 - Ако се промени режимът на работа
- Функцията **Детектор за отворен прозорец** не работи в описаните по-долу случаи.
 - Ако операцията за **охлаждане** и **отопление** бъде стартирана твърде скоро след включването на уреда
 - Ако разликата в температурата отвън и вътре не е голяма
 - При недостатъчна вентилация през прозорците
- Когато е свързан с няколко външни тела, тази функция може да не се поддържа.

Цяло почистване (на някои модели/LG ThinQ)

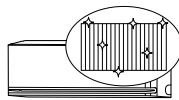

Чрез неколккратно замразяване и размразяване на топлообменника на климатика замърсяванията, като например прах, се отмиват и уредът се поддържа чист.

След почистване намалява влагата във вътрешното тяло.

При някои вътрешни тела **FL** се появява на дисплея на вътрешното тяло.

ЗАБЕЛЕЖКА

- Функцията **Цяло почистване** ще приключи, след като уредът изсъхне.
- Ако влажността на въздуха в помещението е висока, когато функцията **Цяло почистване** работи, зоната в близост до вътрешното тяло може да се замъгли.
- Функцията **Цяло почистване** може да се използва вътре при 21 °C до 32 °C и навън при 21 °C до 37 °C. Функцията **Цяло почистване** е функция за управление на хигиената, а не функция за охлаждане, така че условията на употреба може да се различават от гарантираната температура на охлаждане на уреда.
- Ако функцията **Цяло почистване** се използва при температура извън допустимия диапазон, приложението **LG ThinQ** алармира и функцията не работи.
- Функцията **Цяло почистване** е налична дори когато уредът работи.
- Ако натиснете бутона **ON** на уреда или на дистанционното управление по време **Цяло почистване**, функцията **Цяло почистване** се деактивира.
- По време на **Цяло почистване** може да се чуе шум „тик-тик“ или „так-так“, тъй като уредът се разширява или свива.

- След **Цяло почистване** уредът ще се изключи автоматично. Когато захранването се включи отново, той ще работи в режим **Охлаждане**.
- Ако функцията **Таймер** е зададена, функцията **Цяло почистване** може да не работи правилно.
- Когато е активирана функцията **Цяло почистване**, от изхода излиза хладен въздух.

Мениджър на kW (на някои модели/LG ThinQ)

Консумацията на енергия на климатика се регулира автоматично въз основа на график и целева консумация на енергия, зададени от потребителя.

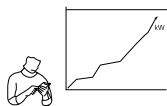

На дисплея на вътрешното тяло на някои модели се появява E_Q.

ЗАБЕЛЕЖКА

- Когато използвате функцията за **kW Manager**, подаването на студен въздух може да бъде намалено в зависимост от оставащото целево количество мощност.
- Когато целевото потребление на електроенергия бъде превишено, функцията на **kW Manager** се деактивира.
- Когато използвате режимите **Отопление** и **Автоматичен**, функцията за **kW Manager** се деактивира.
- Когато е свързан с няколко външни тела, тази функция може да не се поддържа.
- Консумацията на електроенергия, показвана от приложението **LG ThinQ**, може да се различава от действителната консумация на електроенергия (от сметката ви за ток).
- Информацията за консумацията на електроенергия може да варира в зависимост от уреда.

- Консумацията на електроенергия може да се различава от резултатите, получени с други измервателни устройства.
- В зависимост от средата, в която е инсталирано устройството, измерената консумация на електроенергия може да е различна.
- Измерената консумация на енергия може да е различна в зависимост от средата на използване или начина на използване на битовия уред.
- Когато зададете време за използване, уредът не се включва или изключва автоматично.
- Дори по време на работа на функцията на **kW Manager** първо се отразява функцията, зададена с дистанционното управление.
- Действителната употреба може да се различава.

Сън+ (на някои модели/LG ThinQ)



Използвайте преди сън. Уредът автоматично ще научи и регулира температурата и скоростта на вентилатора, за да създаде още персонализирана среда за сън.

ЗАБЕЛЕЖКА

- Тази функция може да бъде зададена, когато уредът е включен.
- Тази функция е налична в режим **Охлаждане**.
- Когато е свързан с няколко външни тела, тази функция може да не се поддържа.

Информация за софтуер с отворен код

За да получите изходния код съгласно GPL, LGPL, MPL и други лицензи с отворен код, които имат задължения да разкриват изходния код, който се съдържа в този продукт, и за достъп до всички посочени лицензионни условия, бележки за авторски права и други съответни документи, посетете адрес: <https://opensource.lge.com>.

LG Electronics също ще Ви предостави отворен изходен код на CD-ROM срещу заплащане, покриващо разходите за извършване на такава дистрибуция (като например цената на носителите, разходите по транспорта), след като получи поръчка за това по имейл на адрес: opensource@lge.com.

Тази оферта е валидна за всеки, който получи тази информация за период от три години след последната ни пратка на този продукт.

Спецификации на радиооборудването

Име на модула	LCWB-001
Безжичен LAN честотен обхват	2412 MHz - 2472 MHz
Безжична LAN изходна мощност (макс.)	18,14 dBm
Bluetooth честотен диапазон	2402 MHz - 2480 MHz
Bluetooth изходна мощност (макс.)	7,03 dBm

Безжична функция S/W версия: V 1.0

С оглед безопасността на потребителя, това устройство трябва да бъде инсталирано и оперирано от минимално разстояние 20 см между него и тялото.

Спецификации на радарния модул

Тази функция е налична само за моделите с радарен сензор.

Име на модел	Честотен обхват	Изходна мощност (макс.)
RSM V2	61,0 GHz ~ 61,5 GHz	6,27 dBm

Диагностика с LG ThinQ

Използвайте тази функция за помощ при диагностициране и разрешаване на проблеми с уреда.

ЗАБЕЛЕЖКА

- По независещи от LGE причини услугата може да не работи поради външни фактори, като например, но без да се ограничава до недостъпност на Wi-Fi, прекъсване на Wi-Fi, политика на локалния магазин за приложения или недостъпност на приложението.
- Функцията може да бъде обект на промяна без предизвестие и може да бъде с различна форма в зависимост от местоположението ви.

Използване на LG ThinQ за диагностициране на проблеми

Ако срещнете проблем със своя уред, оборудван с Wi-Fi, той може да предаде данни за отстраняване на проблеми към смартфон с помощта на приложението **LG ThinQ**.

- Стартирайте приложението **LG ThinQ** и изберете функцията **Smart Diagnosis** в менюто. Следвайте инструкциите в приложението **LG ThinQ**.

Използване на звукова диагностика за диагностициране на проблеми

Следвайте инструкциите по-долу, за да използвате метода на звукова диагностика.

- Стартирайте приложението **LG ThinQ** и изберете функцията **Smart Diagnosis** в менюто. Следвайте инструкциите за звукова диагностика в приложението **LG ThinQ**.

- 1 Включете захранващия кабел в контакта правилно.
- 2 Поставете микрофона на смартфона близо до уреда.
- 3 Натиснете бутона **Функция**.

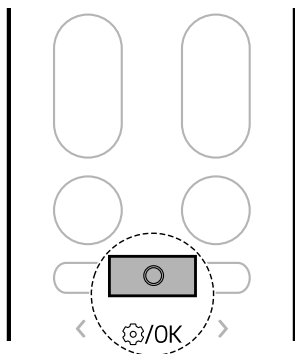

- 4 Натиснете бутоните **<** или **>**, докато иконата по-долу мига в долната част на екрана. След това натиснете бутона **Функция**.

- Дръжте смартфона на място, докато прехвърлянето на данни приключи.

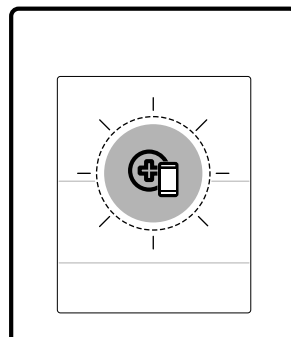
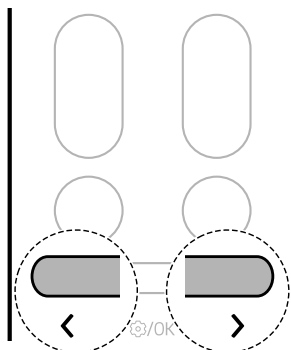

- 5 След като прехвърлянето на данни завърши, диагностиката ще се покаже в приложението.

ЗАБЕЛЕЖКА

- За най-добри резултати не местете телефона, докато се прехвърлят тоновете.
- Уверете се, че страничният шум е минимален, или телефонът може да не получи правилно сигналите на зумера от вътрешното тяло.

ПОДДРЪЖКА

Почистване

▲ ПРЕДУПРЕЖДЕНИЕ

- Преди да почистите или извършите поддръжка, прекъснете захранването и изчакайте, докато вентилаторът спре.

Интервал на почистване

Почистване на уреда

Ако уредът няма да се използва за продължителен период от време, изсушете го, за да го поддържате в добро състояние. Почиствайте уреда редовно, за да поддържате оптимална работа и да предотвратите възможна повреда.

- Сушете уреда в режим **Вентилатор** в продължение на 3 до 4 часа и прекъснете захранването. Възможно е да възникне вътрешна повреда, ако в компонентите на уреда е останала влага.
- Преди да използвате уреда отново, сушете вътрешните компоненти на уреда в режим **Вентилатор** в продължение на 3 до 4 часа. Това ще помогне да се намали миризмата от влагата.

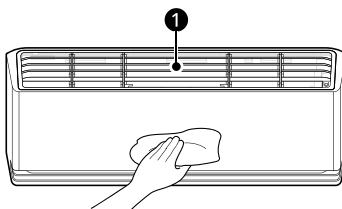

- 1 Въздушен филтър

ЗАБЕЛЕЖКА

- Функцията може да варира в зависимост от типа модел.

Тип	Описание	Интервал
Вътрешно тяло	Почиствайте повърхността на вътрешното тяло с помощта на мека, суха кърпа.	Редовно
	Съдът за източване на конденз трябва да се почиства от специалист.	Веднъж годишно
	Тръбата за източване на кондензирана вода трябва да се почиства от специалист.	На всеки 4 месеца
	Сменяйте батериите на безжичното дистанционно управление.	Веднъж годишно

Тип	Описание	Интервал
Външно тяло	Серпентините на топлообменника и въздушните отвори на панела трябва да се почистват от специалист. (Консултирайте се с техник.)	Веднъж годишно
	Вентилаторът трябва да се почиства от специалист.	Веднъж годишно
	Съдът за източване на конденз трябва да се почиства от специалист.	Веднъж годишно
	Свързването на вентилатора трябва да се проверява дали е здраво затегнато от специалист.	Веднъж годишно
	Почиствайте електрическите компоненти със сгъстен въздух.	Веднъж годишно

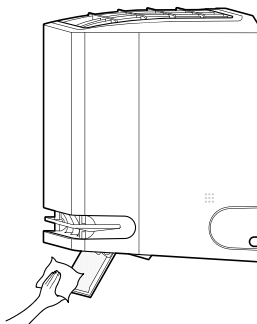

Почистване на въздушния дефлектор

- 1 Изключете уреда.
- 2 Натиснете и задръжте бутона  за около 5 секунди, за да отворите въздушния дефлектор за лесно почистване.
- 3 Почистете въздушния дефлектор с помощта на мека, суха кърпа.



- 4 Натиснете и задръжте бутона  за около 5 секунди, за да затворите въздушния дефлектор.

ЗАБЕЛЕЖКА

- Когато натиснете бутона , докато тази функция е включена, той не може да включи уреда.
 - Ако натиснете неколккратно бутона , можете да включите уреда.

Почистване на филтъра и други части

Тип	Описание	Интервал
Въздушен филтър	Почиствайте с прахосмукачка или измийте на ръка.	2 седмици
Противоалергичен филтър	Почистете с прахосмукачка или четка.	На всеки 6 месеца
Йонизатор (на някои модели)	Използвайте сух памучен тампон, за да почистите праха.	На всеки 6 месеца

ЗАБЕЛЕЖКА

- Никога не използвайте вода с температура, която е по-висока от 40 °C, когато почиствате филтрите. Може да причини деформация или обезцветяване.
 - Никога не използвайте летливи вещества, когато почиствате филтрите. Те може да повредят повърхността на уреда.
 - Не мийте противоалергичния филтър с вода, защото филтърът може да се повреди (при някои модели).
-

Използване на функцията „Автоматично почистване+“

В режими **Охлаждане** и **Изсушаване** във вътрешното тяло се натрупва влага. Тя може да бъде намалена.

1 Натиснете бутона **Функция**.

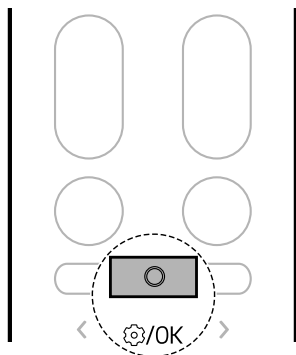

2 Натиснете бутоните **<** или **>**, докато иконата по-долу мига в долната част на

екрана. След това натиснете бутона **Функция**.

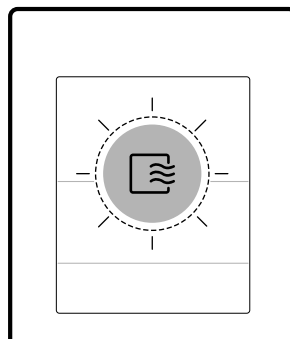
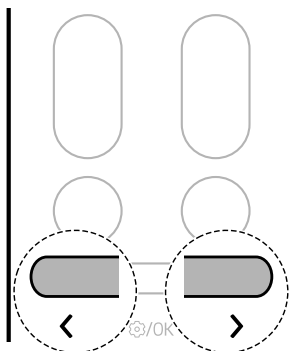

3 Натиснете бутоните **<** или **>**, за да зададете желаня статус на функцията **Автоматично почистване+**.

- При всяко натискане на бутона функцията се променя в следния ред: Sto ↔ ВКЛ. ↔ ИЗКЛ.

4 След това натиснете бутона **Функция**.

ЗАБЕЛЕЖКА

- Функцията **Автоматично почистване+** е настроена, когато закупувате уреда. Ако не искате да използвате тази функция, изключете я.

- Времето за **Автоматично почистване+** се настройва автоматично според условията на използване на уреда и статуса на напредъка се показва като оставащи минути на дисплея на вътрешното тяло.
 - Времето за **Автоматично почистване+** е до 20 минути.
- Състоянието на изсушаване вътре в уреда може да е различно в зависимост от температурата или влажността на въздуха в помещението.
 - За достатъчно изсушаване вътре в уреда, работете с уреда в режим **Вентилатор** за повече от 1 час.
- След като функцията **Автоматично почистване+** е зададена, предварително зададената функция **Автоматично почистване+** ще се поддържа, когато уредът се използва отново.
- Ако уредът няма да се използва за дълъг период от време, пуснете режим **Вентилатор** за повече от 1 час, за да изсъхне напълно вътрешността на уреда, преди да го приберете.
- Можете да зададете функцията **Автоматично почистване+** дори когато уредът не работи.

Замразяване и почистване (на някои модели)

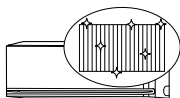

Чрез неколkokратно замразяване и размразяване на топлообменника на климатика замърсяванията, като например прах, се отмиват и уредът се поддържа чист.

FC се появява на дисплея на вътрешното тяло и се показва напредъкът на почистването от 0 до 99.

1 Натиснете бутона **Функция**.

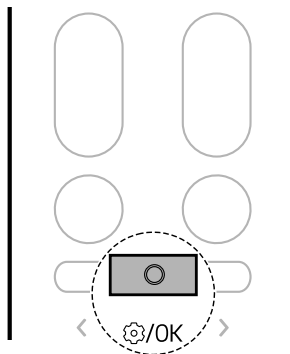

2 Натиснете бутоните **<** или **>**, докато иконата по-долу мига на екрана. След това натиснете бутона **Функция**.

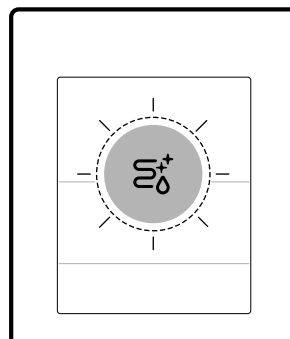
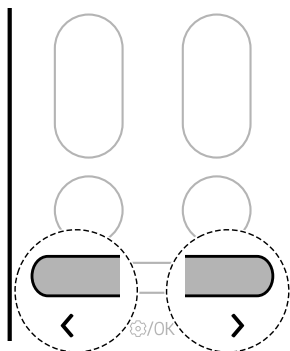

ЗАБЕЛЕЖКА

- Функцията **Замразяване и почистване** ще приключи, след като уредът изсъхне.
- Ако влажността на въздуха в помещението е висока, когато функцията **Замразяване и почистване** работи, зоната в близост до вътрешното тяло може да се замъгли.
- Функцията **Замразяване и почистване** може да се използва вътре при 21 °C до 32 °C и навън при 21 °C до 37 °C. Функцията **Замразяване и почистване** е функция за управление на хигиената, а не функция за охлаждане, така че условията на употреба може да се различават от гарантираната температура на охлаждане на уреда.
- Ако функцията **Замразяване и почистване** се използва при температура извън допустимия диапазон, прозвучава звуков сигнал 5 пъти и функцията се прекратява.
 - Кодът на изображението по-долу ще се показва на някои вътрешни тела.



- Функцията **Замразяване и почистване** е налична дори когато уредът работи.
- Ако натиснете бутона  на уреда или на дистанционното управление по време **Замразяване и почистване**, функцията **Замразяване и почистване** се деактивира.
- По време на **Замразяване и почистване** може да се чуе шум „тик-тик“ или „так-так“, тъй като уредът се разширява или свива.
- След **Замразяване и почистване** уредът ще се изключи автоматично. Когато хранването се включи отново, той ще работи в режим **Охлаждане**.
- Ако функцията **Таймер** е зададена, функцията **Замразяване и почистване** може да не работи правилно.
- Когато е активирана функцията за **Замразяване и почистване**, от изхода излиза хладен въздух.
- Когато е свързан с няколко външни тела, тази функция може да не се поддържа.

Отстраняване и смяна на въздушния филтър

ЗАБЕЛЕЖКА

- Не огъвайте въздушния филтър, тъй като може да се счупи.
- Сглобете въздушния филтър правилно, за да предотвратите попадането на прах и други вещества в уреда.
- Броят и местоположението на кукиците може да варират според модела на уреда.

1 Изключете захранването на уреда.

2 Поставете копчетата на въздушния филтър на предната горна страна на уреда.

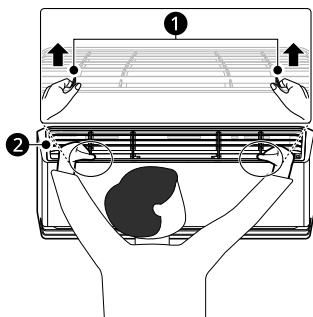

1 Копчета

2 Въздушен филтър

3 Дръпнете леко копчетата нагоре, след което повдигнете целия филтър, за да го отстраните.

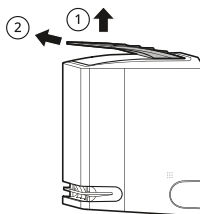

4 Вкарайте кукиците на въздушния филтър в слотове на гърба на предния панел.

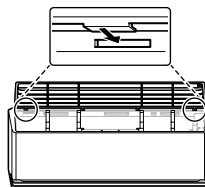

5 Натиснете кукиците надолу, докато щракнат на място.

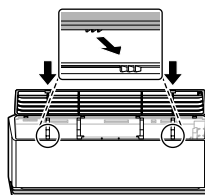

6 За да се уверите, че филтърът е сглобен правилно, натиснете надолу по цялата предна дължина на филтъра.

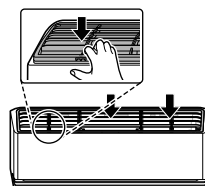

Почистване на въздушния филтър

Почиствайте въздушните филтри веднъж на всеки 2 седмици или повече, ако е необходимо.

1 Извадете въздушния филтър от уреда.

- 2** Почистете въздушния филтър с прахосмукачка или го измийте с хладка вода и мек миещ препарат.

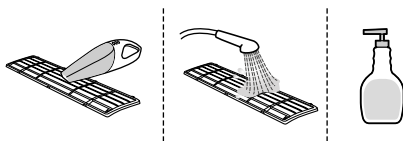

- 3** Изсушете филтъра на сянка.

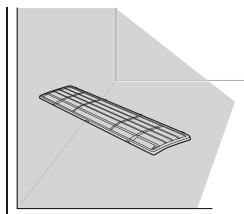

ЗАБЕЛЕЖКА

- Не работете с уреда без поставен филтър.

Почистване на противоалергичния филтър (на някои модели)

ЗАБЕЛЕЖКА

- Броят и местоположението на частите могат да варират според модела на уреда.
- Функциите могат да варират в зависимост от типа модел.

- 1** Изключете захранването на уреда.

- 2** Отстранете въздушните филтри от вътрешното тяло.

- 3** Отстранете противоалергичния филтър от вътрешното тяло.

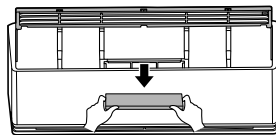

- 4** Почистете филтъра с прахосмукачка.
- Не мийте противоалергичния филтър с вода.

- 5** Поставете противоалергичния филтър.

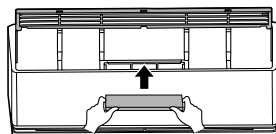

- 6** Сглобете въздушния филтър.

- 7** Проверете страната на предния капак, за да се уверите, че въздушния филтър е сглобен правилно.

Отстраняване и смяна на въздуховода

ЗАБЕЛЕЖКА

- Броят и местоположението на кукиите може да варират според модела на уреда.

- 1** Изключете захранването на уреда.

- 2** Издърпайте въздуховода отпред на вътрешното тяло.

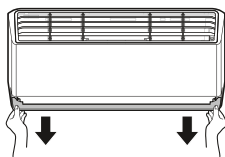

- 3** Поставете куките на въздуховода в слотовете.

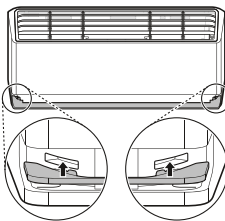

- 4** Натиснете куките, докато щракнат на място.

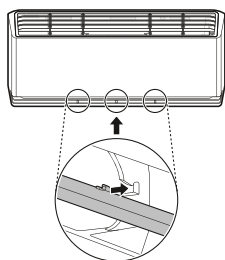

Почистване на въздуховода

- 1** Извадете въздуховода от уреда.

- 2** Почистете въздуховода с помощта на мека, суха кърпа.

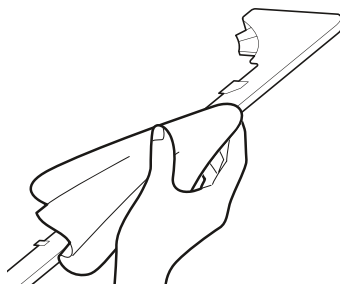

Почистване на йонизатора (на някои модели)

- 1** Изключете уреда.

- 2** Натиснете и задръжте бутона  за около 5 секунди, за да отворите въздушния дефлектор.

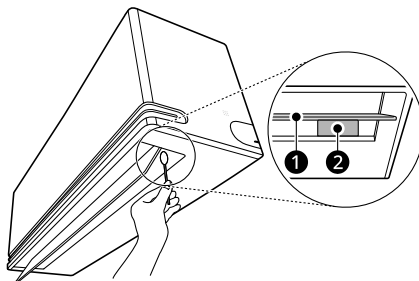

- 3** Почистете йонизатора със сух памучен тампон.



- 1** Въздушен дефлектор
2 Йонизатор

- 4** Натиснете и задръжте бутона  за около 5 секунди, за да затворите въздушния дефлектор.

ЗАБЕЛЕЖКА

- Когато натиснете бутона , докато тази функция е включена, той не може да включи уреда.
 - Ако натиснете неколкократно бутона , можете да включите уреда.
-

ОТСТРАНЯВАНЕ НА НЕИЗПРАВНОСТИ

Преди свързване със сервиса

Проверете следното, преди да се свържете със сервисния център. Ако проблемът продължава, се свържете с местния сервисен център.

ЗАБЕЛЕЖКА

- Някои функции може да не се поддържат в зависимост от модела.

Функция за самодиагностика

Този уред има вградена функция **Самодиагностика**. Ако възникне грешка, лампата на вътрешното тяло ще примигва на 2-секундни интервали. Ако това се случи, свържете се с местния търговски представител или сервисния център.

Работа

Симптоми	Възможни „Причина и Решение“
Уредът не работи нормално.	От уреда се усеща миризма на изгоряло и се чуват странни звуци. <ul style="list-style-type: none"> • Изключете уреда, изключете или прекъснете захранването и се свържете със сервисния център.
	От вътрешното тяло изтича вода дори когато нивото на влажност е ниско. <ul style="list-style-type: none"> • Изключете уреда, изключете или прекъснете захранването и се свържете със сервисния център.
	Захранващият кабел е повреден или генерира прекомерна топлина. <ul style="list-style-type: none"> • Изключете уреда, изключете или прекъснете захранването и се свържете със сервисния център.
	Превключвател, прекъсвач (защитен, заземяващ) или предпазител не работи изправно. <ul style="list-style-type: none"> • Изключете уреда, изключете или прекъснете захранването и се свържете със сервисния център.
	Уредът генерира код за грешка от самодиагностиката. <ul style="list-style-type: none"> • Изключете уреда, изключете или прекъснете захранването и се свържете със сервисния център.
Скоростта на вентилатора не може да се регулира.	Избран е режим Струя или Автоматична работа. <ul style="list-style-type: none"> • В някои режими на работа не можете да регулирате скоростта на вентилатора. Изберете режим на работа, в който можете да регулирате скоростта на вентилатора.

Симптоми	Възможни „Причина и Решение“
<p>Температурата не може да се регулира.</p>	<p>Избран е режим Вентилатор или Струя.</p> <ul style="list-style-type: none"> В някои режими на работа не можете да регулирате температурата. Изберете режим на работа, в който можете да регулирате температурата.
<p>Уредът спира по време на работа.</p>	<p>Уредът внезапно се изключва.</p> <ul style="list-style-type: none"> Функцията Таймер изкл. може да е изтекла, което изключва уреда. Проверете настройките на таймера. <p>Възникнало е прекъсване на електрозахранването по време на работа.</p> <ul style="list-style-type: none"> Изчакайте електрозахранването да бъде възстановено. Ако сте включили функцията Автоматично рестартиране, уредът ще възобнови последната си операция няколко минути след възстановяване на захранването.
<p>Уредът не работи.</p>	<p>Уредът е изключен от контакта.</p> <ul style="list-style-type: none"> Проверете дали захранващият кабел е включен в контакта или изолаторите на захранването са включени. <p>Изгорял е предпазител или електрозахранването е блокирано.</p> <ul style="list-style-type: none"> Сменете предпазителя или проверете дали електрическият прекъсвач не се е изключил аварийно. <p>Възникнало е прекъсване на електрозахранването.</p> <ul style="list-style-type: none"> Изключете уреда, когато възникне прекъсване на електрозахранването. Когато захранването бъде възстановено, изчакайте 3 минути, след което включете отново уреда. <p>Напрежението е твърде високо или твърде ниско.</p> <ul style="list-style-type: none"> Проверете дали електрическият прекъсвач не се е изключил аварийно. <p>Уредът се е изключил автоматично в предварително зададения час.</p> <ul style="list-style-type: none"> Включете уреда. <p>Настройката на батерията в безжичното дистанционно управление е неправилна.</p> <ul style="list-style-type: none"> Уверете се, че батериите са поставени правилно в безжичното дистанционно управление. Ако батериите са поставени правилно, но уредът все още не работи, сменете батериите и опитайте отново.
<p>Уредът не извежда хладен въздух.</p>	<p>Въздухът не циркулира правилно.</p> <ul style="list-style-type: none"> Уверете се, че няма завеси, щори или части от мебели, които да блокират предната част на уреда.

Симптоми	Възможни „Причина и Решение“
Уредът не извежда хладен въздух.	Въздушният филтър е замърсен. <ul style="list-style-type: none"> Почиствайте въздушния филтър веднъж на всеки 2 седмици. Вижте „Почистване на въздушния филтър“ за повече информация.
	Температурата в помещението е твърде висока. <ul style="list-style-type: none"> През лятото охлаждането на въздуха в помещението може да отнеме известно време. В този случай изберете режим Струя, за да го охладите по-бързо.
	Студеният въздух излиза от помещението. <ul style="list-style-type: none"> Уверете се, че студеният въздух излиза през вентилационните точки в помещението.
	Желаната температура е по-висока от настоящата температура. <ul style="list-style-type: none"> Задайте желаната температура на по-ниска степен от настоящата температура.
	В близост има източник на отопление. <ul style="list-style-type: none"> Избягвайте използването на генератори на топлина, като електрически фурни или газови котлони, докато климатикът работи.
	Избран е режим Вентилатор. <ul style="list-style-type: none"> По време на режим Вентилатор въздухът излиза от уреда, без да охлажда или затопля въздуха в помещението. Превключете работния режим на режим на охлаждане.
	Външната температура е твърде висока. <ul style="list-style-type: none"> Ефектът на охлаждане може да не е достатъчен.

Производителност

Симптоми	Възможни „Причина и Решение“
Вътрешното тяло все още работи дори когато уредът е изключен.	Функцията Автоматично почистване+ работи. <ul style="list-style-type: none"> Позволете на функцията Автоматично почистване+ да продължи, тъй като това намалява влагата във вътрешното тяло. Ако не искате тази функция, можете да изключите вътрешното тяло.
Въздухоотводният отвор на вътрешното тяло отделя мъгла.	Охладеният въздух от уреда генерира мъгла. <ul style="list-style-type: none"> Когато температурата в помещението се понижи, това явление ще изчезне.
От външното тяло тече вода.	При отопление кондензираната вода капе от топлообменника. <ul style="list-style-type: none"> Това изисква под основния съд да бъде монтиран дренажен маркуч. Свържете се с монтажника.

Симптоми	Възможни „Причина и Решение“
Има шум или вибрация.	<p>Когато уредът стартира или спира, се чува щракащ звук поради движението на реверсивния клапан.</p> <p>Скърцащ звук: пластмасовите части на вътрешното тяло скърцат, когато се свиват или разширяват поради внезапни промени в температурата.</p> <p>Звук от изтичане или духане: това е протичането на хладилния агент през уреда.</p> <ul style="list-style-type: none"> Шумът е обичаен по време на или след работа. Не е признак на неизправност.
Вътрешното тяло издава миризма.	<p>Миризми (като цигарен дим) може да бъдат абсорбирани във вътрешното тяло и освободени с въздушния поток.</p> <ul style="list-style-type: none"> Ако миризмата не изчезва, трябва да измиете филтъра. Ако това не подейства, се свържете със сервизния център за почистване на топлообменника.
Уредът не извежда топъл въздух.	<p>Когато стартира режим Отопление, ламелата е почти затворена и не излиза никакъв въздух, въпреки че външното тяло работи.</p> <ul style="list-style-type: none"> Това е нормално. Изчакайте, докато уредът генерира достатъчно топъл въздух, който да изведе през вътрешното тяло.
	<p>Външното тяло е в режим „Размразяване“.</p> <ul style="list-style-type: none"> В режим Отопление по бобините се натрупва лед и скреж, когато външната температура спадне. Режим Размразяване намалява слоя скреж върху бобината и трябва да приключи след около 15 минути.
	<p>Външната температура е твърде ниска.</p> <ul style="list-style-type: none"> Ефектът на отопление може да не е достатъчен.

Wi-Fi

Симптоми	Възможни „Причина и Решение“
Вашият домашен уред и смартфон не са свързани с Wi-Fi мрежа.	<p>Паролата за Wi-Fi мрежата, към която се опитвате да се свържете, е неправилна.</p> <ul style="list-style-type: none"> Открийте Wi-Fi мрежата, свързана към вашия смартфон, и я премахнете, след което регистрирайте своя уред в LG ThinQ.
	<p>Мобилните данни на вашия смартфон са включени.</p> <ul style="list-style-type: none"> Изключете Мобилните данни на своя смартфон и регистрирайте уреда чрез Wi-Fi мрежата.
	<p>Името на безжичната мрежа (SSID) е зададено неправилно.</p> <ul style="list-style-type: none"> Името на безжичната мрежа (SSID) трябва да бъде комбинация от букви на латиница и цифри. (Не използвайте специални знаци.)

Симптоми	Възможни „Причина и Решение“
Вашият домашен уред и смартфон не са свързани с Wi-Fi мрежа.	Честотата на рутера не е 2,4 GHz. <ul style="list-style-type: none">• Поддържа се само 2,4 GHz честота на рутера. Задайте безжичния рутер на 2,4 GHz и свържете уреда към него. За да проверите честотата на рутера, проверете при своя интернет доставчик или производител на рутера.
	Разстоянието между уреда и рутера е твърде голямо. <ul style="list-style-type: none">• Ако разстоянието между уреда и рутера е твърде голямо, сигналът може да бъде слаб и връзката може да не се конфигурира правилно. Преместете рутера, така че да е по-близо до уреда.





Skenirajte QR kod da
vidite priručnik.



PRIRUČNIK ZA KORISNIKA

KLIMA UREĐAJ



Kako bi se proizvod koristio na siguran način i ugodno, prije upotrebe pročitajte korisnički priručnik.

BOSANSKI

TIP: MONTAŽA NA ZID



MFL72096416
Rev.01_110124

www.lg.com

Copyright © 2017-2024 LG Electronics. All Rights Reserved

SADRŽAJ

Ovaj priručnik može sadržavati slike ili sadržaj koji se razlikuje od modela koji ste vi kupili.

Ovaj priručnik je podložan revidiranju od strane proizvođača.

SIGURNOSNE INFORMACIJE

PRIJE UPOTREBE PROČITAJTE SVA UPUTSTVA	3
UPUTSTVO UPOZORENJA	4
UPUTSTVA OPREZA	9

RAD

Prije korištenja.....	11
Pregled proizvoda	12
Priprema prije rada.....	13
Pregled bežičnog daljinskog upravljača.....	15
Korištenje režima rada	18
Korištenje specijalnih funkcija	23

PAMETNE FUNKCIJE

Aplikacija LG ThinQ	36
Dijagnostika pomoću LG ThinQ	40

ODRŽAVANJE

Čišćenje	42
----------------	----

RJEŠAVANJE PROBLEMA

Prije pozivanja servisa	53
-------------------------------	----

SIGURNOSNE INFORMACIJE

PRIJE UPOTREBE PROČITAJTE SVA UPUTSTVA

Sljedeće sigurnosne smjernice namijenjene su sprječavanju nepredviđenih rizika ili štete uzrokovane nesigurnim ili neispravnim radom uređaja.

Smjernice su razdvojene u dijelove "UPOZORENJE" i "OPREZ" kako je opisano u nastavku.

Poruke o sigurnosti



Ovaj simbol se prikazuje kako bi ukazao na stvari i radnje koje mogu izazvati rizik.

Pažljivo pročitajte deo sa ovim simbolom i pratite uputstva kako biste izbjegli rizik.



UPOZORENJE

Označava da nepoštivanje uputstava može izazvati ozbiljne povrede ili smrt.



OPREZ

Označava da nepoštovanje uputstava može izazvati manju povredu ili oštećenje proizvoda.

Napomene za zapaljivo rashladno sredstvo

Na jedinicama su prikazani sljedeći simboli.



Ovaj simbol označava da ovaj uređaj koristi zapaljivo rashladno sredstvo. Ako rashladno sredstvo iscure i bude izloženo vanjskom izvoru paljenja, postoji opasnost od požara.



Ovaj simbol označava da treba pažljivo pročitati Korisnički priručnik.



Ovaj simbol označava da servisno osoblje mora rukovati ovom opremom u skladu s Priručnikom za instalaciju.



Ovaj simbol označava da su informacije dostupne u Korisničkom priručniku ili Priručniku za instalaciju.

UPUTSTVO UPOZORENJA

UPOZORENJE

- Kako biste smanjili rizik od eksplozije, požara, smrti, električnog udara, povreda ili opekotina, osoba za vrijeme korištenja ovog proizvoda, slijedite osnovne mjere opreza, uključujući sljedeće:

Tehnička sigurnost

- Ovaj uređaj mogu koristiti djeca starija od 8 godina i osobe sa smanjenim fizičkim, senzornim ili mentalnim sposobnostima ili nedostatkom iskustva i znanja ako su pod nadzorom ili su ih dobili uputstva u vezi s korištenjem uređaja na siguran način i shvataju povezane opasnosti. Djeca se ne smiju igrati s uređajem. Čišćenje i održavanje od strane korisnika ne smiju obavljati djeca bez nadzora.
- Ovaj uređaj nije namijenjen za korištenje od strana osoba (uključujući djecu) s umanjnim fizičkim, senzornim ili mentalnim sposobnostima ili s nedostatkom iskustva i znanja, osim ako su nadzirane ili su od osobe odgovorne za njihovu sigurnost dobile uputstva o korištenju uređaja. Djeca moraju biti nadzirana kako bi se osiguralo da se ne igraju s uređajem.

- Ugrađivanje ili popravke koje izvrše neovlaštene osobe mogu predstavljati opasnost za vas i druge.
- Informacije sadržane u ovom priručniku namenjene su za korištenje od strane stručnog servisera koji je upoznat sa sigurnosnim postupcima i opremljen odgovarajućim alatima i instrumentima za ispitivanje.
- Ako ne pročitate ili se ne pridržavate svih uputstava iz ovog priručnika, može doći do kvara opreme, oštećenja imovine, tjelesnih povreda i/ili smrtnog ishoda.
- Rashladno sredstvo i izolacijski plin za duvanje koji se koriste u uređaju zahtijevaju posebne postupke odlaganja na otpad. Posavjetujte se sa servisierom ili slično stručnom osobom prije nego što ih odložite.
- Kada bude potrebno zamijeniti kabl za mrežno napajanje, zamjenu mora obaviti ovlašteno osoblje koristeći samo originalne zamjenske dijelove.
- Ako se ošteti kabl za napajanje, smije ga zamijeniti proizvođač, njegov servisni zastupnik ili slično kvalificirana osoba kako bi se izbjegla opasnost.
- Uređaj mora biti instaliran u skladu s nacionalnim propisima o ožičenju.
- Sredstva za odspajanje moraju biti ugrađena u fiksno ožičenje u skladu s pravilima za ožičenje.
- Ovaj uređaj mora biti pravilno uzemljen kako bi se smanjio rizik od strujnog udara.
- Nemojte isjeći ili ukloniti bananu iz utikača za napajanje.
- Pričvršćivanje žice za uzemljenje na vijak poklopca utičnice ne uzemljuje uređaj osim ako je vijak od metala, neizoliran, a utičnica je uzemljena preko kućnog ožičenja.
- Ako imate bilo kakvih sumnji je li klima uređaj ispravno uzemljen, neka utičnicu i strujni krug provjeri kvalificirani električar.

Ugradnja

- Prilikom postavljanja ili premještanja klima uređaja obratite se ovlaštenom servisnom centru.
- Ne postavljajte klima uređaj na nestabilnu površinu ili na mjesto gdje postoji opasnost od pada.
- Nemojte postavljati jedinicu u potencijalno eksplozivnu atmosferu.
- Nemojte postavljati klima uređaj na mjesto gdje se skladište zapaljive tekućine ili plinovi poput benzina, propana, razrjeđivača, itd.
- Postavite ploču i poklopac upravljačke kutije na siguran način.
- Ugradite namjensku utičnicu za mrežno napajanje i osigurač prije korištenja klima uređaja.
- Upotrijebite standardni automatski osigurač kao prekidač strujnog kruga i osigurač koji odgovaraju snazi klima uređaja.
- Pazite da cijev i kabl za napajanje koji povezuje unutrašnju i vanjsku jedinicu ne budu previše zategnuti prilikom postavljanja klima uređaja.
- Spojevi unutrašnjeg/vanjskog ožičenja moraju biti dobro pričvršćeni, a kabl treba pravilno postaviti tako da nema sile koja izvlači kabl iz priključnih terminala. Nepravilni ili labavi spojevi mogu stvoriti toplotu ili izazvati požar.
- Ne spajajte žicu za uzemljenje na plinsku cijev, gromobran ili telefonski kabl za uzemljenje.
- Koristite nezapaljivi plin (azot) za provjeru curenja i pročišćavanje zraka; korištenje komprimiranog zraka ili zapaljivog plina može izazvati požar ili eksploziju.

Rad

- Nemojte vršiti izmjene na ili produživati kabl za napajanje. Ogrebotine ili ljuštenje izolacije na kablovima za napajanje mogu dovesti do požara ili strujnog udara i treba ih zamijeniti.
- Osigurajte da kabl za napajanje nije ni prljav, labav niti isprekidan.
- Ne stavljajte nikakve predmete na kabl za napajanje.

- Ne stavljajte grijalicu ili druge uređaje za grijanje blizu kabla za napajanje.
- Osigurajte da se kabl za napajanje ne može izvući ili oštetiti tokom rada uređaja.
- Nikada ne dodirujte, rukujte ili popravljajte klima uređaj mokrim rukama.
- Nemojte gurati ruke ili druge predmete kroz ulaz ili izlaz zraka dok klima uređaj radi.
- Osigurajte da se djeca neće penjati na ili udarati vanjsku jedinicu.
- Obavezno koristite samo one dijelove koji su navedeni na popisu servisnih dijelova. Nikada ne pokušavajte vršiti izmjene na opreme.
- Nemojte dodirivati cijev za rashladno sredstvo, crijevo za vodu ili bilo koje unutrašnje dijelove dok jedinica radi ili neposredno nakon rada.
- Ne ostavljajte zapaljive tvari poput benzina, benzena ili razrjeđivača u blizini klima uređaja.
- Nemojte koristiti klima uređaj duže vrijeme u malom prostoru bez odgovarajuće ventilacije.
- Provjerite jeste li dovoljno prozračivali kada se klima uređaj i uređaj za grijanje poput grijalice koriste istovremeno.
- Nemojte blokirati ulaz ili izlaz strujanja zraka.
- Prekinite napajanje ako iz klima uređaja dolazi bilo kakva buka, miris ili dim.
- Kontaktirajte ovlaštenu servisnu centar ako se klima uređaj potopi u poplavnoj vodi.
- U slučaju curenja plina (kao što je freon, propan, LP plin, itd.) dovoljno prozračite prostoriju prije ponovnog korištenja klima uređaja.
- Odmah prekinite dovod napajanja u slučaju nestanka struje ili grmljavine.

Daljinski upravljač

- Izvadite baterije ako se daljinski upravljač neće koristiti duže vrijeme.
- Nikada ne kombinirajte različite vrste baterija i ne kombinirajte stare i nove baterije za daljinski upravljač.

- Nemojte ponovno puniti niti rastavljati baterije.
- Prestanite koristiti daljinski upravljač ako tekućina curi iz baterije. Ako je vaša odjeća ili koža izložena tekućini iz baterije koja curi, isperite je čistom vodom.
- Ako ste progutali tekućinu iz baterije koja je iscurila, temeljno isperite usta i obratite se liječniku.
- Baterije odlažite na mjesto gdje nema opasnosti od požara.

Održavanje

- Prije čišćenja ili održavanja, isključite napajanje i pričekajte da se ventilator zaustavi.
- Nemojte čistiti uređaj prskajući vodu direktno na proizvod.

Rashladno sredstvo

Generalne napomene

- Koristite samo rashladno sredstvo navedeno na etiketi klima uređaja.
- Ne unosite zrak ili plin u sistem, osim navedenog rashladnog sredstva.
- Nemojte dodirivati rashladno sredstvo koje curi tokom ugradnje ili popravke.
- Obavezno provjerite da li rashladno sredstvo cure nakon ugradnje ili popravke klima uređaja.
- Uređaj treba čuvati tako da se spriječe mehanička oštećenja.

Samo R32



- Svaka osoba koja je uključena u rad ili ulazak u krug rashladnog sredstva treba posjedovati važeći certifikat od industrijskog

ovlaštenog tijela za ocjenjivanje, koji potvrđuje njenu osposobljenost za sigurno rukovanje rashladnim sredstvima u skladu sa specifikacijom ocjenjivanja priznatom u industriji.

- Servisiranje se smije obavljati samo prema preporuci proizvođača opreme. Održavanje i popravak koji zahtijevaju pomoć drugog stručnog osoblja mora se obavljati pod nadzorom osobe stručne za korištenje zapaljivih rashladnih sredstava.
- Uređaj se treba skladištiti u dobro prozračenom prostoru gdje veličina prostorije odgovara površini prostorije kako je navedeno za rad.
- Sve potrebni ventilacijski otvori moraju biti slobodni.
- Uređaj se mora skladištiti u prostoriji bez otvorenog plamena koji je stalno aktivan (na primjer plinski uređaj koji radi) i izvora paljenja (na primjer uključena električna grijalica).

UPUTSTVA OPREZA

OPREZ

- Kako biste smanjili rizik od manjih povreda osoba, kvara ili oštećenja proizvoda ili imovine prilikom korištenja ovog proizvoda, slijedite osnovne mjere opreza, uključujući sljedeće:

Ugradnja

- Transport klima uređaj trebaju vršiti dvije ili više osoba ili se treba koristiti viljuškar.
- Vanjsku jedinicu postavite tako da bude zaštićena od direktne sunčeve svjetlosti. Nemojte postavljati unutrašnju jedinicu na mjesto gdje je direktno izložena sunčevoj svjetlosti kroz prozore.
- Nemojte ugrađivati klima uređaj u području gdje je direktno izložen morskome vjetru (prskanje soli).
- Pravilno namontirajte odvodno crijevo za nesmetan odvod kondenzovane vode.

- Postavite klima uređaj na mjesto gdje buka iz vanjske jedinice ili izduvni plinovi neće smetati ljudima koji borave i žive pored vas. Ako to ne učinite, mogli biste doći s njima u sukob.
- Nakon postavljanja ili popravka sigurno odložite materijale za pakiranje kao što su vijci, ekseri, plastične vrećice ili baterije u odgovarajuće pakiranje.
- Budite oprezni prilikom raspakiranja ili ugradnje klima uređaja.

Rad

- Osigurajte da je postavljen filter prije puštanja u rad klima uređaja.
- Nemojte piti vodu ispuštenu iz klima uređaja.
- Ne stavljajte nikakve predmete na klima uređaj.
- Nemojte dopustiti da klima uređaj radi duže vrijeme kada je vlažnost vrlo visoka ili kada su vrata ili prozor otvoreni.
- Ne izlažite ljude, životinje ili biljke hladnom ili vrućem vjetru iz klima uređaja duže vrijeme.
- Nemojte koristiti proizvod u posebne svrhe, kao što je konzerviranje hrane, umjetičkih djela itd. Klima uređaj je dizajniran za potrošačke svrhe i nije precizan rashladni sistem. Postoji rizik od oštećenja ili gubitka imovine.

Održavanje

- Koristite čvrstu stolicu ili ljestve kada čistite, održavate ili popravljate klima uređaj na visini.
- Nikada ne koristite jaka sredstva za čišćenje ili rastvarače, i nemojte prskati vodom kada čistite klima uređaj. Koristite mekanu krpu.
- Nikada ne dodirujte metalne dijelove klima uređaja kada uklanjate filter zraka.
- Za čišćenje unutrašnjosti obratite se ovlaštenom servisu ili distributeru. Upotreba jakih deterdženata može izazvati koroziju ili oštećenje jedinice.

RAD

Prije korištenja

Napomene za rad

- Podesite smjer strujanja zraka vertikalno ili horizontalno radi cirkulacije unutrašnjeg zraka.
- Ubrzajte ventilator kako biste brzo ohladili ili zagrijali unutrašnji zrak u kratkom periodu.
- Isključite uređaj i povremeno otvarajte prozore radi prozračivanja. Kvalitet unutrašnjeg zraka može se pogoršati ako se uređaj koristi duže vrijeme.
- Očistite filter zraka jednom svake 2 sedmice. Prašina i nečistoće nakupljene u zračnom filteru mogu blokirati protok zraka ili smanjiti efikasnost uređaja.

Prijedlozi za štednju energije

- Nemojte pretjerano hladiti prostor. To može biti štetno za vaše zdravlje i može potrošiti više električne energije.
- Blokirajte sunčevu svjetlost roletnama ili zavjesama dok uređaj radi.
- Držite vrata ili prozore čvrsto zatvorenima dok uređaj radi.

Pregled proizvoda

Zidna montaža

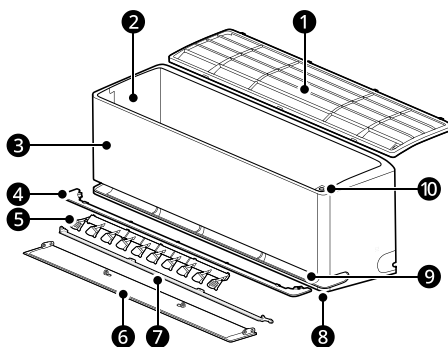

- | | |
|---|---|
| ① Zračni filter | ⑥ Usmerivač zraka (lopatica gore-dolje) |
| ② Otvori za usis zraka | ⑦ Usmerivač zraka (unutrašnja lopatica) |
| ③ Prednji poklopac | ⑧ Otvori za izlaz glavnog zraka |
| ④ Vodič zraka | ⑨ Otvori za izlaz komprimiranog zraka |
| ⑤ Usmerivač zraka (klapna lijevo-desno) | ⑩ Dugme za uključivanje (i isključivanje) |

NAPOMENA

- Dvostruka lopatica: ⑥ + ⑦
- Broj i mjesto dijelova mogu se razlikovati u zavisnosti od modela uređaja.
- Funkcije mogu biti drugačije na različitim tipovima modela.

Priprema prije rada

Stavljanje baterija u bežični daljinski upravljač

Stavite AAA (1,5 V) baterije u bežični daljinski upravljač.

- 1 Uklonite poklopac baterije.

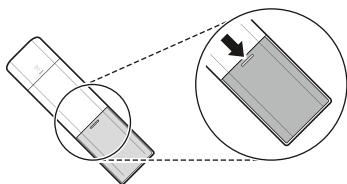

- 2 Stavite nove baterije i pobrinite se da su terminali baterija + i - pravilno okrenuti.

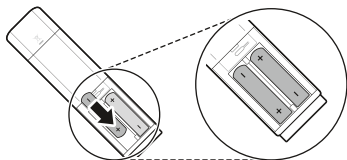

- 3 Ponovo postavite poklopac, lagano ga gurajući nazad na mjesto.

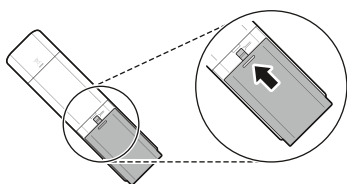

NAPOMENA

- Kada displej bežičnog daljinskog upravljača počne bljediti, zamijenite AAA (1,5 V) baterije.
- Nemojte istovremeno koristiti stare i nove baterije.

Biranje Farenhajta ili Celzijusa

Postavite da displej za temperaturu pokazuje jedinice u Farenhajtima (°F) ili Celzijusima (°C).

- 1 Uključite uređaj.
- 2 Pritisnite dugme **Funkcija**.

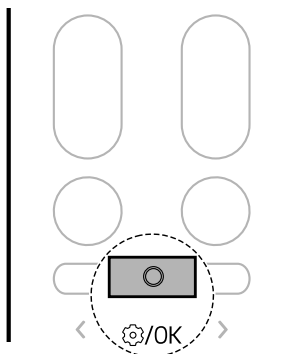

- 3 Pritišćite dugme < ili > dok ikonica ispod ne počne bljeskati na ekranu. Zatim pritisnite dugme **Funkcija**.

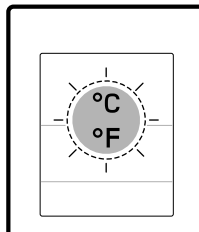
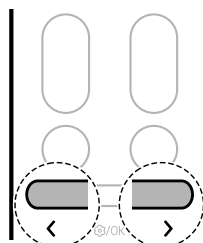

4 Pritisnite dugme < ili > kako biste podesili na Fahrenheite (°F) ili Celizijuse(°C).

- Prilikom svakog pritiska na dugme, funkcija se mijenja prema sljedećem rasporedu: °C
↔ °F







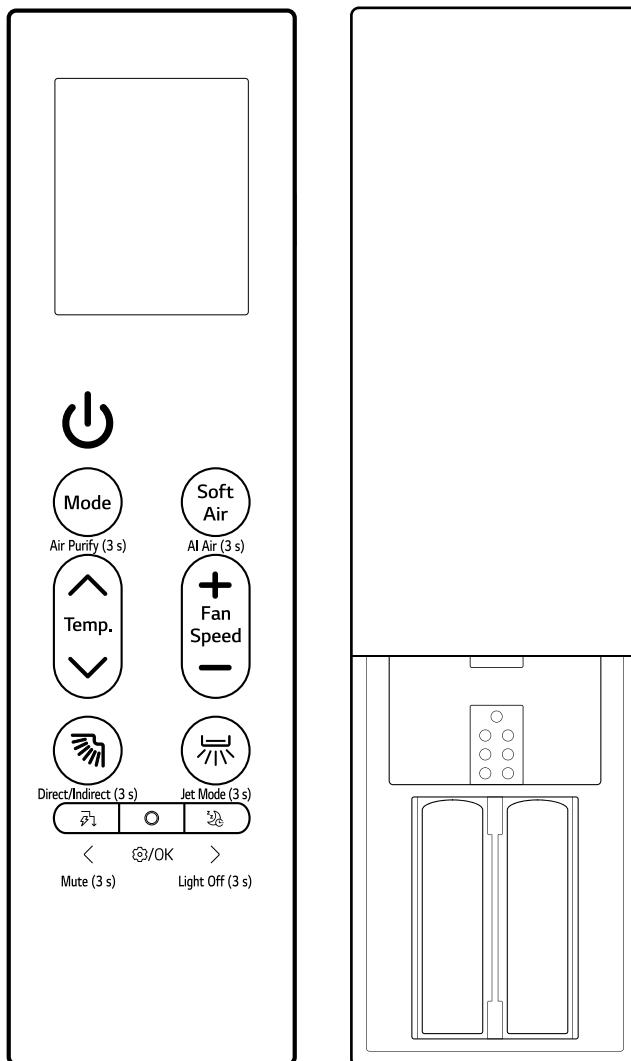

5 Zatim pritisnite dugme **Funkcija**.



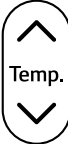



Pregled bežičnog daljinskog upravljača

Bežični daljinski upravljač

Uređajem možete praktičnije upravljati bežičnim daljinskim upravljačem.



Slika	Opis
	<p>Napajanje Uključuje ili isključuje uređaj.</p>
	<p>Povezivanje s LG ThinQ Pritisnite i držite Dugme za uključivanje/isključivanje oko 3 sekunde da pripremite status za povezivanje uređaja i Wi-Fi mreže.</p>
 Air Purify (3 s)	<p>Mode Bira željeni režim rada.</p> <ul style="list-style-type: none"> Svakim pritiskom se mijenja režim prema ovom redoslijedu: Hlađenje → Automatski → Odvlaživanje → Grijanje → Ventilator
	<p>Air Purify (3 s) Pritisnite i držite dugme Mode oko 3 sekunde kako biste omogućili dovod čistog, svježeg zraka koristeći jonske čestice i filter.</p>
 AI Air (3 s)	<p>Soft Air Na ovaj način ostajete rashlađeni a da ne osjetite strujanje.</p> <p>AI Air (3 s) Pritisnite i držite dugme Soft Air oko 3 sekunde kako bi radio automatski otkrivajući okruženje i karakteristike korisnika.</p>
	<p>Temp. ▲, ▼ Podešava željenu temperaturu prostorije.</p>
	<p>Fan Speed +, - Podešava brzinu ventilatora.</p>
 Direct/Indirect (3 s)	<p> (Kretanje gor-dolje) Podešava smjer strujanja zraka gore ili dolje.</p> <p>Direct/Indirect (3 s) Pritisnite i držite dugme  oko 3 sekunde kako bi se postavio direktni ili indirektni protok zraka, na osnovu vaših željenih postavki.</p>
	<p>Cleaning Mode (Režim čišćenja) Kada su daljinski upravljač i uređaj isključeni, pritisnite i držite dugme  oko 5 sekundi kako biste fiksirali krilo i lako ga očistili.</p>

Slika	Opis
 <p data-bbox="109 252 176 268">Jet Mode (3 s)</p>	<p data-bbox="239 169 488 194">Kretanje lijevo-desno</p> <p data-bbox="239 201 669 226">Podešava smjer strujanja zraka lijevo i desno.</p> <hr/> <p data-bbox="239 245 376 271">Jet Mode (3 s)</p> <p data-bbox="239 277 1005 331">Pritisnite i držite dugme  oko 3 sekunde da biste brzo promijenili temperaturu prostorije.</p>
 <p data-bbox="109 430 176 446">Mute (3 s)</p>	<p data-bbox="239 357 510 383">Upravljanje energijom</p> <p data-bbox="239 389 835 414">Smanjuje ulaz energije. Možete upravljati potrošnjom energije.</p> <hr/> <p data-bbox="239 434 340 459">Mute (3 s)</p> <p data-bbox="239 466 954 491">Pritisnite i držite dugme  oko 3 sekunde kako biste isključili zvučni signal.</p>
 <p data-bbox="109 577 176 593">OK</p>	<p data-bbox="239 517 327 542">Funkcija</p> <p data-bbox="239 549 439 574">Bira željenu funkciju.</p>
 <p data-bbox="109 705 176 721">Light Off (3 s)</p>	<p data-bbox="239 632 385 657">Mirovanje</p> <p data-bbox="239 663 1005 689">Automatski isključuje uređaj u željeno vrijeme. Trebate ga koristiti prije spavanja.</p> <hr/> <p data-bbox="239 708 376 734">Light Off (3 s)</p> <p data-bbox="239 740 1039 794">Pritisnite i držite dugme  oko 3 sekunde da biste postavljanje funkcije isključivanja svjetla.</p>

Korištenje režima rada

Rad s bežičnim daljinskim upravljačem

Usmjerite bežični daljinski upravljač prema prijemniku signala na desnoj strani uređaja kako biste mogli upravljati.

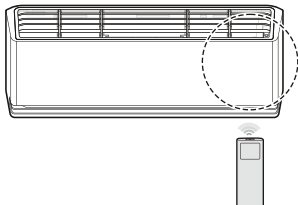

NAPOMENA

- Bežični daljinski upravljač može upravljati drugim elektronskim uređajima ako je usmjeren prema njima. Obavezno usmjerite bežični daljinski upravljač prema prijemniku signala uređaja.
- Za ispravan rad koristite meku krpu za čišćenje odašiljača i prijemnika signala.
- Ako funkcija koja postoji na daljinskom upravljaču nije podržana na uređaju, uređaj to možda neće pokazati zujanjem.

Režim Hlađenja, Automatski, Odvlaživanje, Grijanje, Ventilator

Režim rada možete promijeniti kada je uređaj uključen.

- 1 Uključite uređaj.

- 2 Pritišćite dugme **Mode** (Režim) nekoliko puta kako biste promijenili režim rada.

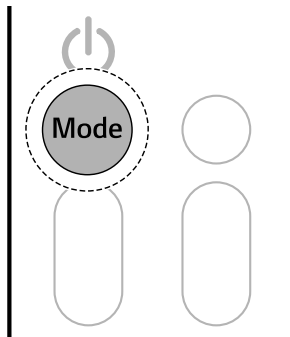

Režim **Hlađenje**



Režim **Automatski rad / Automatska promjena režima**

*1 On automatizira postupak biranja ispravne postavke za vaš prostor.



Režim **Odvlaživanje**



Režim **Grijanje**



Režim **Ventilator**

- 3 Za postavljanje željene temperature pritisnite dugme **▲** ili **▼**.

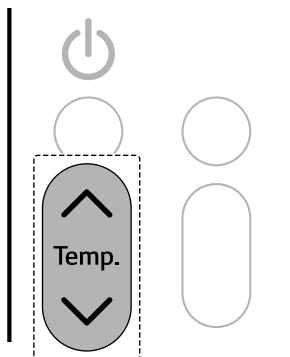

Napomene za svaki režim rada

Režim Odvlaživanja

- Ne možete podesiti brzinu ventilatora.
- U režimu **Odvlaživanje**, kompresor i unutrašnji ventilator možda neće raditi kako bi spriječili prekomjerno hlađenje.

Režim ventilatora

-  se prikazuje na unutrašnjoj jedinici.
- Ne možete podesiti temperaturu.

Režim Jet

Temperaturu prostorije možete promijeniti brzo.

- Režim **Jet** je dostupan u režimima **Hlađenje** i **Grijanje**.

1 Uključite uređaj.

2 Pritišćite dugme **Mode** (Režim) nekoliko puta kako biste izabrali željeni režim.

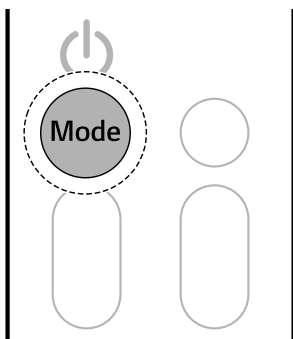

3 Pritisnite i držite dugme  oko 3 sekundi.

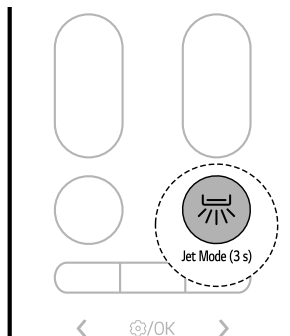





NAPOMENA

- **Režim Jet Cooling**
Snažan, hladan zrak duva 30 minuta.
- **Režim Jet Heating**
Snažan, topli zrak duva 30 minuta.
 - Režim **Jet Heating** nije dostupan na nekim modelima.
- Režim **Jet** traje 30 minuta, nakog čega se vraća na prethodnu postavku.
- Režim **Jet** može raditi drugačije sa ekrana bežičnog daljinskog upravljača.

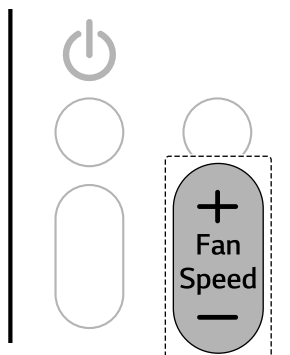
Podešavanje brzine ventilatora

Brzinu ventilatora možete podesiti pritiskanjem dugmeta **+** ili **-** nekoliko puta.



Brzina	Ikonica bežičnog daljinskog upravljača	Ikonica unutrašnje jedinice
Prirodni vjetar		-
Velika		F5
Srednja - velika		F4
Srednja		F3
Srednja - niska		F2
Niska		F1

NAPOMENA

- Brzina ventilacije Prirodni vjetar se podešava automatski.
- Ikonice unutrašnje jedinice prikazuju se samo na nekim unutrašnjim jedinicama.
- Ekran unutrašnje jedinice prikazuje ikonice brzine ventilatora samo 5 sekundi, a zatim se vraća na postavljenu temperaturu.

Podešavanje strujanja zraka gore-dolje

- Pritisćite dugme  (Usmjeravanje lijevo-desno) nekoliko puta kako biste podesili smjer strujanja zraka.

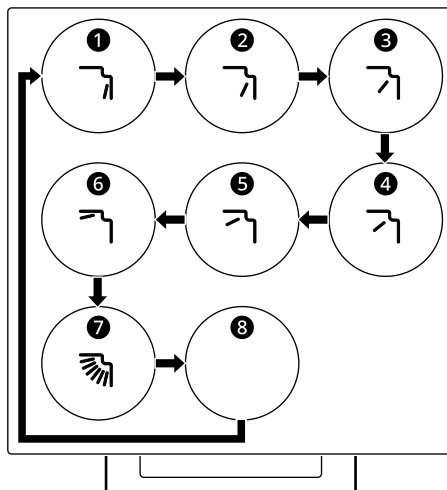

- Izaberite  kako biste podesili automatski smjer strujanja zraka gore-dolje.

Podešavanje Smjera strujanja zraka

Protok vazduha možete podesiti vertikalno ili horizontalno.

Podešavanje smjera lijevo-desno (na nekim modelima)

- Pritisćite dugme  (Usmjeravanje lijevo-desno) nekoliko puta kako biste podesili smjer strujanja zraka.

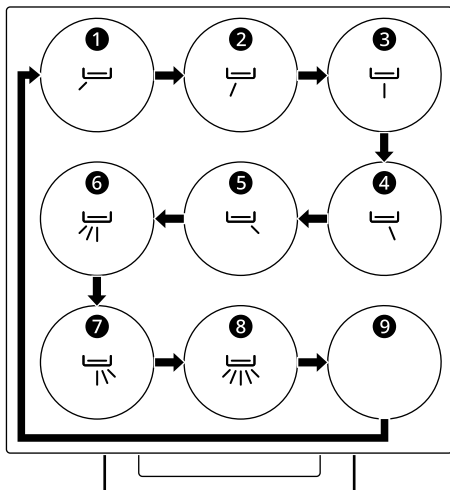



- Izaberite  kako biste podesili automatski smjer strujanja zraka lijevo-desno.

NAPOMENA

- Proizvoljno podešavanje usmjerivača zraka može izazvati kvar uređaja.
- Kada se ponovno pokrene, uređaj koristi zadnji postavljeni smjer strujanja zraka. Položaj usmjerivača zraka možda neće odgovarati ikonici prikazanoj na bežičnom daljinskom upravljaču. Kada se to dogodi, ponovo podesite strujanje zraka.
- Ova funkcija će možda drugačije raditi sa ekrana bežičnog daljinskog upravljača.
- U zavisnosti od modela, Smjer lijevo-desno možda nije podržan, u zavisnosti od modela.

Manuelno upravljanje

Ako vaš bežični daljinski upravljač nije dostupan, možete uključiti i isključiti uređaj pritiskom na dugme **POWER**  na unutrašnjoj jedinici.

- Pritisnite dugme **POWER** .

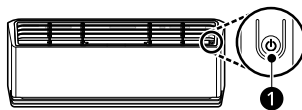

NAPOMENA



- Brzina ventilatora fabrički je postavljena previsoko.
- Funkcije mogu biti drugačije na različitim tipovima modela.
- Nije moguće mijenjati temperaturu pomoću dugmeta **POWER** .
- Temperatura je fabrički podešena između 22 °C i 24 °C.

Vraćanje prethodnih postavki

Kada se klima uređaj ponovo uključi nakon nestanka struje, funkcija **Automatsko ponovo pokretanje** vraća prethodne postavke.

Prilikom prvog korištenja uređaja, postavlja se funkcija, **Automatsko ponovo pokretanje**. Ovu funkciju možete otkazati i postaviti pritiskom na dugme **POWER**  na unutrašnjoj jedinici.

Otkazivanje Automatskog ponovnog pokretanja

- 1 Pritisnite i držite dugme **POWER**  6 sekundi.
- 2 Kada se uređaj oglasi zvučnim signalom dva puta, otpustite dugme **POWER** . Lampica će bljesnuti dva puta. To se ponavlja 4 puta.

Postavljanje Automatskog ponovnog pokretanja

- 1 Pritisnite i držite dugme **POWER** **1** 6 sekundi.
- 2 Kada se uređaj oglasi zvučnim signalom dva puta, otpustite dugme **POWER** **1**. Lampica će bljesnuti. To se ponavlja 4 puta.

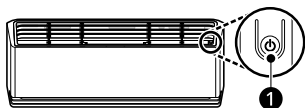

NAPOMENA

- Ova funkcija može biti drugačija na različitim tipovima modela.
 - Ako pritisnete i držite dugme **POWER** **1** 3 - 5 sekundi, umjesto 6 sekundi, uređaj će se prebaciti na probni rad. U probnom radu, uređaj duva jak hladni zrak 18 minuta, a zatim se vraća na fabričke postavke.
-

Korištenje specijalnih funkcija

Funkcija pročišćavanja zraka (na nekim modelima)

Možete imati čist i svjež zrak koristeći jonske čestice i filter.

- Pritisnite i držite dugme **Mode** oko 3 sekundi.

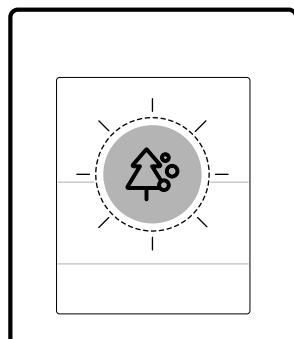
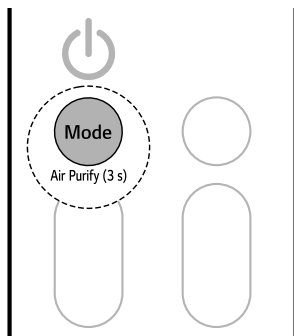

⚠ UPOZORENJE

- Nemojte dodirivati jozinazor dok radi.

NAPOMENA

- Ovu funkciju možete koristiti bez uključivanja uređaja.

Funkcija Upravljanje energijom (na nekim modelima)



Možete smanjiti ulaznu snagu.

- 1 Uključite uređaj.

Funkcija	Opis
Jonizator	Čestice jona iz jonizatora smanjuju količinu površinskih bakterija i drugih štetnih supstanci.

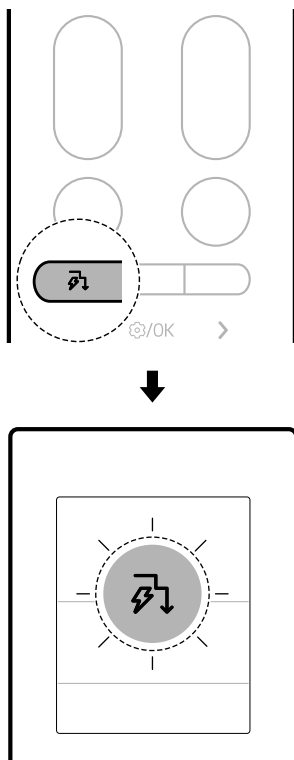



- 2 Pritisćite dugme  nekoliko puta kako biste izabrali željeni korak.



Korak	Prikaz na ekranu	Opis
1	 80%	Ulazna snaga je smanjena za 20% u poređenju sa nominalnom ulaznom snagom.
2	 60%	Ulazna snaga je smanjena za 40% u poređenju sa nominalnom ulaznom snagom.

Korak	Prikaz na ekranu	Opis
3 (na nekim modelima)	 40%	Ulazna snaga je smanjena za 60% u poređenju sa nominalnom ulaznom snagom.

NAPOMENA

- Na nekim unutrašnjim jedinicama se prikazuje 80, 60, 40 ili L (1. korak), LL (2. korak).
- Ova funkcija je dostupna u režimu **Hlađenje**.
- Kada se izabere funkcija **Upravljanje energijom**, moguće je smanjenje kapaciteta.
- Željena temperatura se prikazuje oko 5 sekundi ako pritisnete dugme  ili .
- Brzina ventilatora se prikazuje oko 5 sekundi ako pritisnete dugme  ili .
- Kada se poveže na višestruku vanjsku jedinicu, ove funkcije možda neće biti podržane.

Režim AI zraka

Brzina ventilatora i smjer protoka zraka se automatski mijenjaju na osnovu naučenih obrazaca upotrebe i promjena okolne temperature.

Ako izaberete režim **AI Air** (AI zrak), klima uređaj analizira okolinu kako bi brzo postigao željenu temperaturu. Smjer protoka zraka i brzina ventilatora se automatski podešavaju kako bi postigli postavke koje su ugodne.

- 1 Uključite uređaj.

- 2 Pritisnite i držite dugme **Soft Air** oko 3 sekundi.

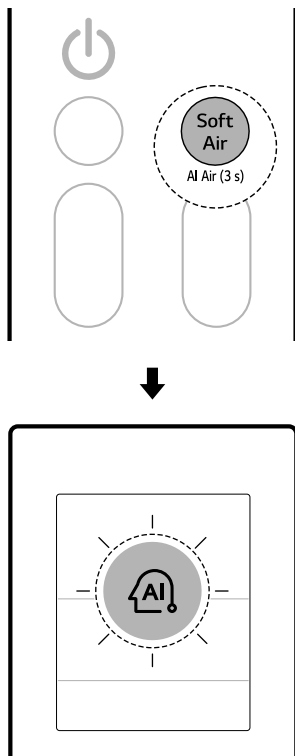

Blago strujanje

Ova funkcija usmjerava blagi protok zraka prema gore kako biste bili rashlađeni bez osjećaja promaje.

Pomoću aplikacije **LG ThinQ** možete detaljno podešavati temperaturu i jačinu protoka zraka.

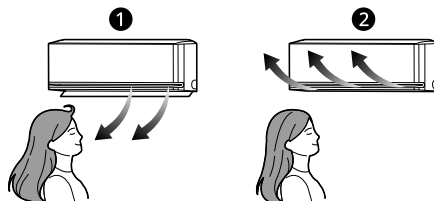

- ❶ Normalno
- ❷ Blago strujanje

- 1 Uključite uređaj.

NAPOMENA

- Ova funkcija je dostupna u režimima **Hlađenje** i **Zagrijavanje**.
- Na displeju se prikazuje **Fl**.
- Kako biste promijenili na željenu temperaturu, pritisnite **Temperatura** **▲** ili dugme **▼** na daljinskom upravljaču.
- Pritiskom na dugmad **Mode** ili **Jet Mode** dok je u režimu **AI Air** (AI zrak) aktivira se izabrana funkcija.
- Ova funkcija može raditi drugačije, u zavisnosti od modela.

2 Pritisnite dugme **Soft Air** (Jet režim).

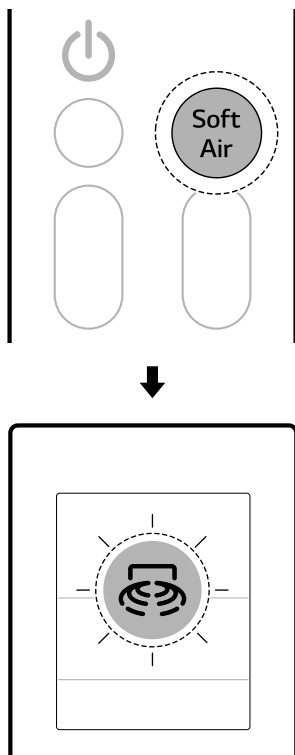

- Temperatura protoka zraka se možda neće povećati ili smanjiti u zavisnosti od unutrašnje i vanjske temperature.
- Kada je povezan na višestruku vanjsku jedinicu, ne možete podešavati temperaturu protoka zraka.

Senzor detekcije ljudi (na nekim modelima)

Direktni i indirektni protok zraka

Ova funkcija otkriva ljude i podešava **Direktni** ili **Indirektni** protok zraka na osnovu vaših željenih postavki.

• **Direktni protok zraka**





Nakon otkrivanja područja u kojem se nalaze ljudi, usmjerava protok zraka u područje u kojem se nalaze ljudi.

• **Indirektni protok zraka**

Nakon otkrivanja područja u kojem se nalaze ljudi, usmjerava protok zraka u područje u kojem se ne nalaze ljudi.

- Pritisnite i držite dugme  oko 3 sekunde da biste postavljali direktnu ili indirektnu funkciju.

NAPOMENA

- Kada je funkcija **Blago strujanje** aktivirana, temperatura zraka koji izlazi iz uređaja se mijenja i protok zraka se usmjerava prema gore.
- Funkcija **Soft Air** (Blago strujanje) se može koristiti u režimu **Cooling** (Hlađenje) i **Fan** (Ventilator).
- Na displeju se prikazuje .
- Kako biste promijenili na željenu temperaturu, pritisnite **Temperatura**  ili dugme  na daljinskom upravljaču.
 - Opseg podešavanja temperature može biti ograničen dok se koristi funkcija **Soft Air** (Blago strujanje).
- Pritisnite dugme  ili  kako biste podesili brzinu ventilatora.

- Prilikom svakog pritiska na dugme, funkcija se mijenja prema sljedećem rasporedu: Direktno → Indirektno → Isključeno

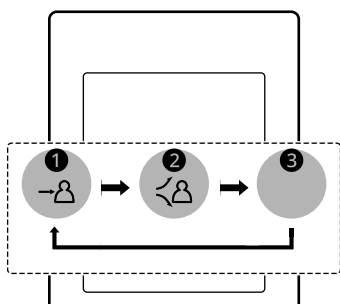
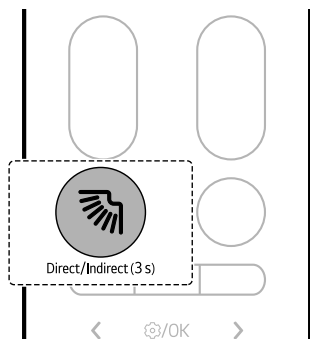

- ➊ Direktno
- ➋ Indirektno
- ➌ Isključeno

- Povežite uređaj s aplikacijom **LG ThinQ** da biste podesili vrijeme otkrivanja odsustva i režim otkrivanja odsustva.

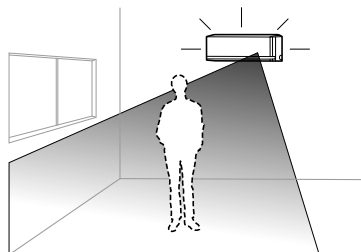

- 1 Pritisnite dugme **Funkcija**.

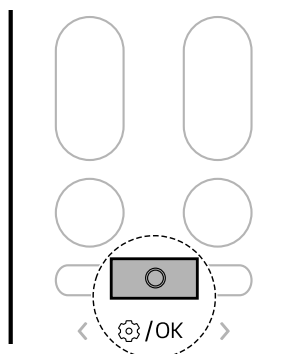

Otkrivanje odsustva

Automatski prebacuje proizvod na rad s uštedom energije kada nema prisutnih osoba.

- Ako ostavite uređaj uključen dok ste vani, uređaj automatski izvršava operaciju hlađenja s uštedom energije ili isključuje napajanje kada istekne vrijeme otkrivanja odsustva i tako vam omogućuje da smanjite račune za struju.

- 2** Pritisćite dugme < ili > radi postavke, dok ikona ispod ne počne bljeskati na dnu ekrana. Zatim pritisnite dugme **Funkcija**.

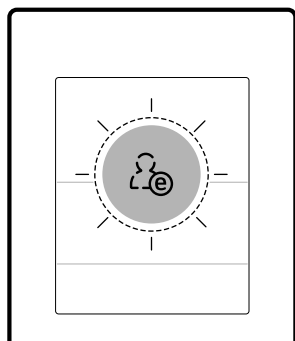
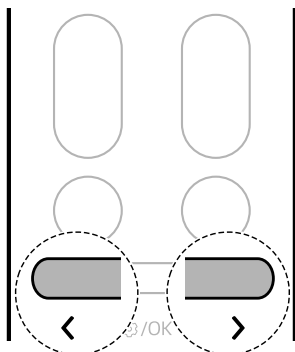

- 3** Za postavljanje funkcije Otkrivanje odsustva pritisnite dugme < ili >.
- Prilikom svakog pritiska na dugme, funkcija se mijenja prema sljedećem rasporedu:
UKLJUČENO ↔ ISKLJUČENO

- 4** Zatim pritisnite dugme **Funkcija**.

- Osjetljivost radarskog senzora može varirati u zavisnosti od okruženja i uslova u zatvorenom prostoru, uključujući:
 - Ako ima malo pokreta, na primjer, prilikom gledanja televizijskog programa ili spavanja
 - Ako sjedite na podu u blizini uređaja
 - Ako ste na lokaciji koja je udaljena od uređaja oko 5 m (16 ft) ili više
- Pokretni objekti kao što su ventilatori, robotski usisivači ili kućni ljubimci mogu se greškom otkriti kao ljudi.

Tajmer za mirovanje

Uređaj možete postaviti tako da se automatski isključi nakon postavljenog vremena. Uređaj će automatski promijeniti temperaturu, brzinu ventilatora i smjer protoka zraka. Postoje dva načina da podesite tajmer za mirovanje. Ova funkcija se može postaviti kada je uređaj uključen.

1. način

- 1 Uključite uređaj.
- 2 Pritisnite dugme **Funkcija**.

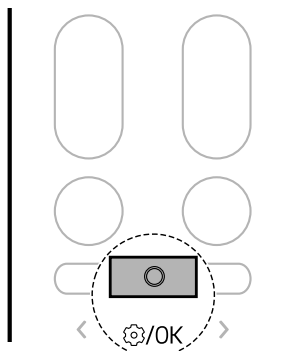

NAPOMENA

- **Direktni i indirektni protok zraka** su dostupni u režimu **Hlađenje, Grijanje**.

- 3** Pritisćite dugme < ili > dok ikonica ispod ne počne bljeskati na dnu ekrana. Zatim pritisnite dugme **Funkcija**.

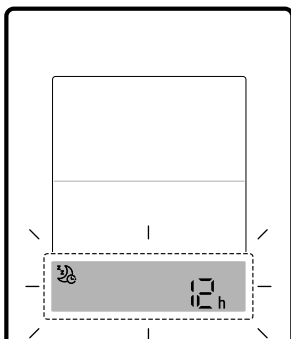
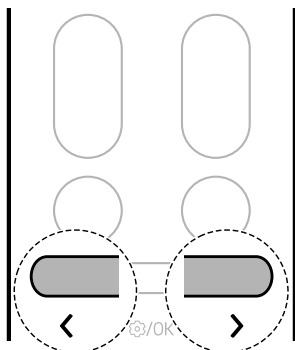

- 4** Pritisnite dugme < ili > kako biste postavili željeno vrijeme. Zatim pritisnite dugme **Funkcija**.
- Počevši od 30 minuta, Tajmer za mirovanje može se podesiti u koracima povećanja do 12 sati

2. način

- 1** Uključite uređaj.

- 2** Pritisnite dugme  (Jet režim).

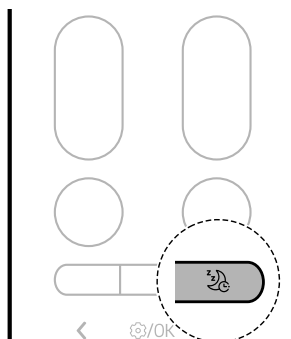

- 3** Pritisnite dugme < ili > kako biste postavili željeno vrijeme. Zatim pritisnite dugme **Funkcija**.
- Počevši od 30 minuta, Tajmer za mirovanje može se podesiti u koracima povećanja do 12 sati

NAPOMENA

- Ekran unutrašnje jedinice prikazuje podešeno vrijeme od 1 sat do 12 sati samo 5 sekundi, a zatim, na nekim modelima, nestaje.
- U režimu **Hlađenje i Odvlaživanje**, temperatura se povećava za 1 °C nakon 30 minuta i dodatnih 1 °C nakon još 30 minuta, radi ugodnijeg sna. Temperatura se povećava do 2 °C od prethodno podešene temperature pa do 30 °C.
- Iako se oznaka za brzinu ventilatora na ekranu za prikaz može promijeniti, brzina ventilatora se podešava automatski.
- U režimu **Grijanje**, temperatura opada za 1 °C nakon 1 sata i dodatnih 1 °C nakon još 1 sat radi još ugodnijeg sna. Temperatura opada do 2 °C od podešene temperature.
 - Kada se poveže na višestruku vanjsku jedinicu, temperature se možda neće automatski mijenjati.

Uključivanje i isključivanje tajmera

Možete postaviti da se uređaj automatski uključi i isključi u željenom vremenu.

Tajmer uključivanja i **Tajmer isključivanja** se mogu istovremeno postaviti.

Postavljanje vremena uključivanja tajmera

Možete postaviti ili otkazati funkciju u zavisnosti je li uređaj uključen ili isključen.

- 1 Pritisnite dugme **Funkcija**.

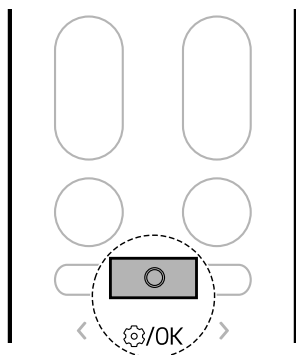

- 2 Pritišćite dugme < ili > dok ikonica ispod ne počne bljeskati na dnu ekrana. Zatim pritisnite dugme **Funkcija**.

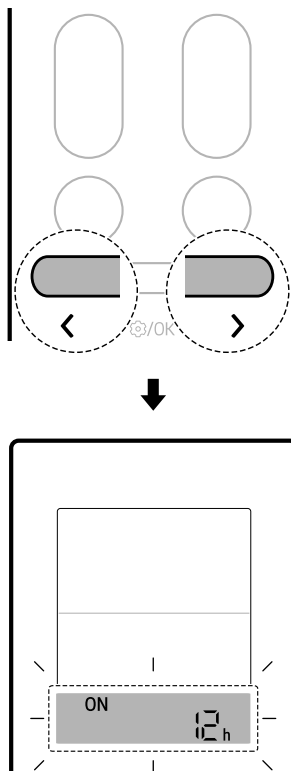

- 3 Pritisnite dugme < ili > kako biste postavili željeno vrijeme. Zatim pritisnite dugme **Funkcija**.
 - Vrijeme se može postaviti na do 24 sati.

Postavljanje vremena isključivanja tajmera

Možete postaviti ili otkazati funkciju u zavisnosti je li uređaj uključen ili isključen.

- 1 Pritisnite dugme **Funkcija**.

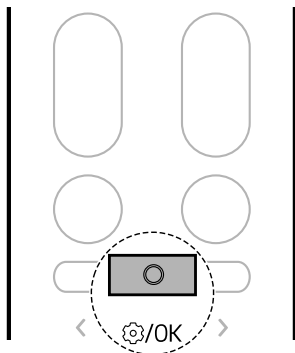

- 2 Pritišćite dugme < ili > dok ikonica ispod ne počne bljeskati na dnu ekrana. Zatim pritisnite dugme **Funkcija**.

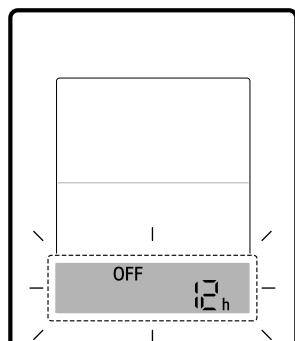
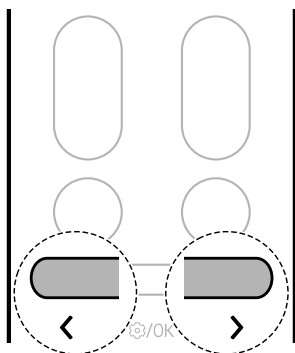

- 3 Pritisnite dugme < ili > kako biste postavili željeno vrijeme. Zatim pritisnite dugme **Funkcija**.

- Vrijeme se može postaviti na do 24 sati.

Otkazivanje postavke tajmera

Možete otkazati sve postavke tajmera.

- 1 Pritisnite dugme **Funkcija**.

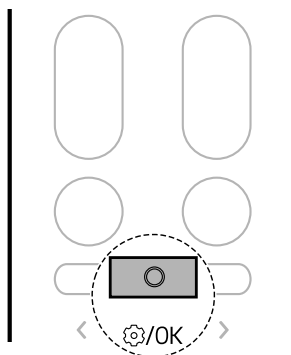

- 2 Pritisnite dugme < ili > dok ikonica ispod ne počne bljeskati na dnu ekrana. Zatim pritisnite dugme **Funkcija**.

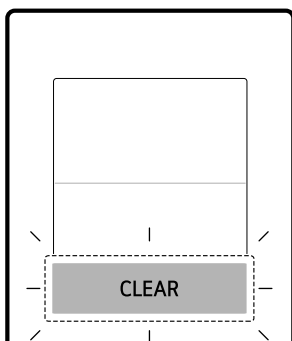
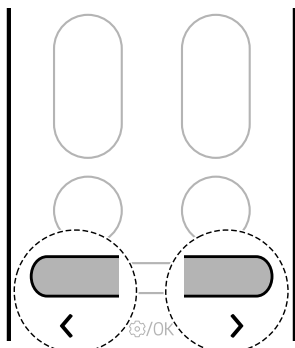

Funkcija isključivanja zvuka

Možete uključiti ili isključiti zvuk zujalice koji vas obavještava kada postavite ili promijenite funkciju klima uređaja.

- Pritisnite i držite dugme  oko 3 sekunde da biste podesili funkciju **Isključivanje zvuka**.

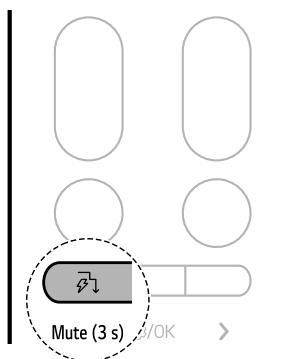

NAPOMENA

- Postavite funkciju svaki put, aktivnost funkcije se mijenja na uključeno i isključeno.
- Kada se postavi Mute (isključivanje zvuka), OF se pojavljuje nakratko na ekranu unutrašnje jedinice, i isključuje se zvuk zujalice.
- Ova funkcija može raditi drugačije, u zavisnosti od modela.

Funkcija isključivanja svjetla

Možete podesiti osvijetljenost ekrana unutrašnje jedinice.

- Pritisnite i držite dugme  oko 3 sekunde da biste postavljajanje funkcije isključivanja svjetla.

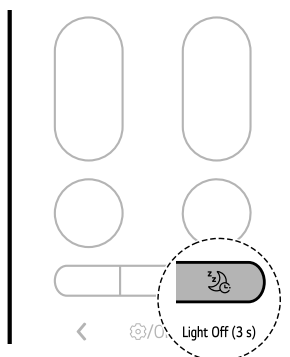

NAPOMENA

- Dugme uključuje ili isključuje ekran.
- Ako je svjetlo ekrana unutrašnje jedinice isključeno, pritiskom na dugme na bežičnom daljinskom upravljaču automatski se uključuje ekran na neko vrijeme.
- Ova funkcija može raditi drugačije, u zavisnosti od modela.

Funkcija tihog rada (na nekim modelima)

Možete smanjiti buku vanjskih jedinica tako da ne smeta ljudima koji borave u okolini.

1 Uključite uređaj.

2 Pritisnite dugme **Funkcija**.

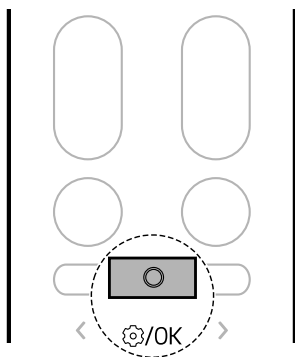

3 Pritišćite dugme < ili > dok ikonica ispod ne počne bljeskati na dnu ekrana. Zatim pritisnite dugme **Funkcija**.

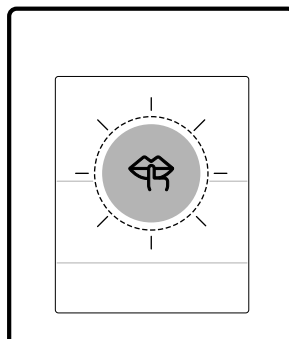
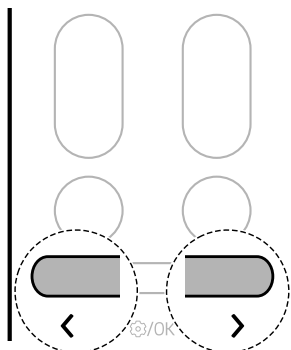

4 Za postavljanje funkcije tihog rada pritisnite dugme < ili >.

- Prilikom svakog pritiska na dugme, funkcija se mijenja prema sljedećem rasporedu:
UKLJUČENO ↔ ISKLJUČENO

5 Zatim pritisnite dugme **Funkcija**.

NAPOMENA

- Ova funkcija je onemogućena kada pritisnete dugme **Mode** (Režim) ili **Jet Mode** (Jet režim).
- Ova funkcija je dostupna u režimima **Hlađenje**, **Grijanje** i **Automatska promjena režima**.

NAPOMENA

- Kada se poveže na višestruku vanjsku jedinicu, ove funkcije možda neće biti podržane.

Funkcija grijanja niskog intenziteta (na nekim modelima)

Možete upravljati sistemom grijanja kako biste održali minimalnu temperaturu prostorije i spriječili smrzavanje predmeta u prostoriji kada ste odsutni od kuće duže vrijeme.

1 Uključite uređaj.

2 Pritisnite dugme **Funkcija**.

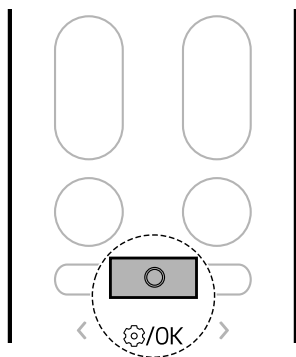

3 Pritišćite dugme < ili > dok ikonica ispod ne počne bljeskati na dnu ekrana. Zatim pritisnite dugme **Funkcija**.

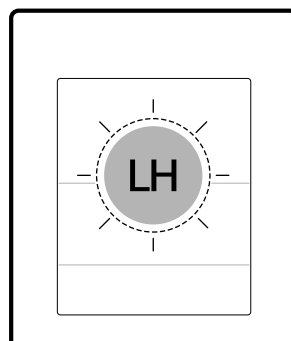
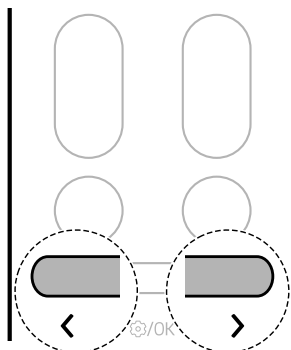

4 Za postavljanje funkcije slabog grijanja pritisnite dugme < ili >.

- Prilikom svakog pritiska na dugme, funkcija se mijenja prema sljedećem rasporedu:
UKLJUČENO ↔ ISKLJUČENO

5 Zatim pritisnite dugme **Funkcija**.

NAPOMENA

- Ova funkcija je dostupna u režimu **Grijanje**.
- Za povratak u režim **Grijanje** pritisnite dugme **Temperatura** \wedge , \vee , **Fan Speed** $+$, $-$ ili **Mode**.

- Ako je pritisnuto dugme **Jet Mode** (Režim Jet) dok radi funkcija **Slabog grijanja** ta funkcija će biti onemogućena, a odmah će se uključiti režim **Jet Heating** (na modelima **Jet Heating**).
- Ako dođe do greške, rad može biti prekinut kako bi se izbjeglo oštećenje uređaja.
- Dugmad **Soft Air** (Blago strujanje) i  se ne mogu koristiti dok radi funkcija **Slabog grijanja**.
- LH se prikazuje na unutrašnjoj jedinici.
- Temperaturom prostorije se upravlja na približno 10 °C. Temperatura se mijenja u zavisnosti od uređaja.
- Kada se poveže na višestruku vanjsku jedinicu, ove funkcije možda neće biti podržane.

Provjera temperature prostorije

Možete provjeriti trenutnu temperaturu prostorije.

- 1 Uključite uređaj.
- 2 Pritisnite dugme **Funkcija**.

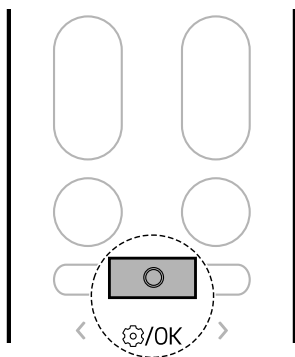

- 3 Pritišćite dugme < ili > dok ikonica ispod ne počne bljeskati na dnu ekrana. Zatim pritisnite dugme **Funkcija**.

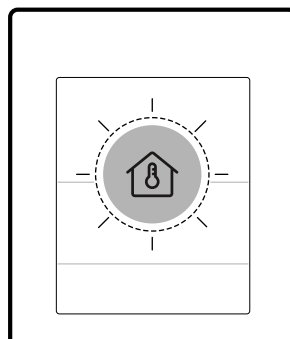
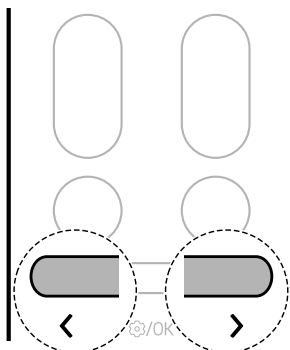

NAPOMENA

- Temperatura prostorije se prikazuje 5 sekundi prije povratka na prethodni prikaz na displeju.
- Ova funkcija može raditi drugačije, u zavisnosti od modela.

PAMETNE FUNKCIJE

Aplikacija LG ThinQ

Ova funkcija je dostupna samo na modelima s Wi-Fi.

Aplikacija **LG ThinQ** vam omogućava da komunicirate s uređajem pomoću pametnog telefona.

Svojstva aplikacije LG ThinQ

Uobičajene karakteristike

Komunicirajte s uređajem putem pametnog telefona koristeći aplikaciju **LG ThinQ**.

• Smart Diagnosis

- Ako naiđete na problem prilikom korištenja uređaja, funkcija, ova pametna dijagnoza će vam pomoći da dijagnosticirate taj problem.

Dodatne karakteristike

Više karakteristika je dostupno ako je vaš uređaj povezan na Wi-Fi.

• Postavke

- Omogućava vam da podesite razne opcije na uređaju i u aplikaciji.

NAPOMENA

- U sljedećim slučajevima, morate ažurirati informacije o mreži za svaki uređaj u aplikaciji **LG ThinQ** pod **Kartice uređaja** → **Postavke** → **Promenite mrežu**.
 - promijenjen je ruter bežične veze
 - promijenjena je lozinka rutera bežične veze
 - Promijenjen je operater za internet
- Aplikacija je podložna promjeni u svrhe poboljšanja uređaja bez najave korisnicima.
- Funkcije mogu varirati prema modelu.

Instaliranje aplikacije LG ThinQ i povezivanje s LG uređajem

Modeli s QR kodom

Skenirajte QR kod priložen uz proizvod pomoću kamere ili aplikacije za čitanje QR koda na svom pametnom telefonu.



Modeli bez QR koda

- 1 Pretražite i instalirajte aplikaciju **LG ThinQ** iz Google Play Store ili Apple App Store na pametnom telefonu.
- 2 Pokrenite aplikaciju **LG ThinQ** i prijavite se koristeći svoj nalog ili kreirajte LG nalog kako biste se prijavili.
- 3 Dodirnite dugme za dodavanje (+) na aplikaciji **LG ThinQ** da biste povezali vaš LG uređaj. Pratite uputstva u aplikaciji kako biste završili postupak.

NAPOMENA

- Kako biste verificirali Wi-Fi vezu, provjerite svijetli li indikator za Wi-Fi na kontrolnoj tabli.
- Uređaj podržava samo Wi-Fi mrežu od 2,4 GHz. Da biste provjerili mrežnu frekvenciju, kontaktirajte pružaoca internet usluga ili pogledajte priručnik za bežični ruter.
- **LG ThinQ** nije odgovoran za bilo kakve probleme na mrežnoj vezi ili bilo kakve kvarove,

neispravnosti ili greške prouzrokovane mrežnom vezom.

- Bežično okruženje u okolini može učiniti da usluga bežične mreže radi sporo.
- Ako je razdaljina između uređaja i bežičnog rutera prevelika, jačina signala postaje slaba. Za registraciju će možda biti potrebno previše vremena za povezivanje ili instalacija možda neće uspjeti.
- Ako uređaj ima problema pri povezivanju na Wi-Fi mrežu, možda je previše udaljen od rutera. Nabavite Wi-Fi repetitor (proširivač raspona) da poboljšate jačinu Wi-Fi signala.
- Mrežna veza možda neće raditi ispravno, ovisno o pružaocu internet usluga.
- Wi-Fi veza se možda neće povezati ili može biti ometana zbog okruženja kućne mreže.
- Uređaj nije moguće povezati zbog problema s prijenosom bežičnog signala. Isključite uređaj iz utičnice i sačekajte oko jedan minut prije nego što pokušate ponovo.
- Ako je na vašem bežičnom ruteru uključen vatrozid, isključite ga ili mu dodajte iznimku.
- Naziv bežične mreže (SSID) bi trebao biti kombinacija engleskih slova i brojeva. (Nemojte koristiti posebne znakove.)
- Korisnički interfejs (UI) pametnog telefona može varirati zavisno od mobilnog operativnog sistema (OS) i proizvođača.
- Ako je sigurnosni protokol rutera podešen na **WEP**, moguće je da nećete uspjeti uspostaviti mrežu. Promijenite na druge sigurnosne protokole (preporučuje se **WPA2**) i ponovo povežite proizvod.

- Kada su dostupne nove funkcije, na displeju će se pokazati obavještenje, kao što je prikazano ispod, kada uključite uređaj.

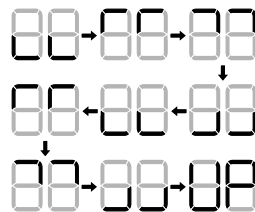
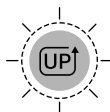

- Nakon ažuriranja, može doći do promjene funkcioniranja uređaja od onoga što je navedeno u priručniku za korisnike.
- 1 Kada dobijete obavještenje o ažuriranju, takođe ćete dobiti obavještenje o ažuriranju na telefon.
 - 2 Dodirnite obavještenje o ažuriranju na svom telefonu kako biste ušli u ekran **Ažuriranja funkcija** u aplikaciji **LG ThinQ**.
 - 3 Kada uđete u ekran **Ažuriranja funkcija**, izaberite nove funkcije i dodirnite dugme **ažuriraj**.
 - Tok ažuriranja se može provjeriti na kontrolnoj tabli uređaja.
 - Nemojte iskopčavati utikač uređaja za vrijeme ažuriranja, jer bi se tako prekinuo postupak.
 - 4 Nakon ažuriranja, kako biste promijenili pojedini postavki ažuriranih funkcija, pogledajte vodič u aplikaciji **LG ThinQ**.

Ažurirajte svoj uređaj

Svoj uređaj možete ažurirati novim funkcijama pomoću aplikacije **LG ThinQ**.

Otkrivanje otvorenog prozora (na nekim modelima/LG ThinQ)

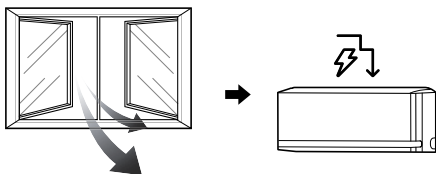

Kada je prozor otvoren ili kada vanjski vazduh ulazi u prostoriju, može se otkriti promjena temperature i uključuje se režim **Upravljanje energijom**.

Da biste koristili funkciju **Otkrivanje otvorenog prozora** ili podesili vrijeme mirovanja funkcije **Vrijeme isključivanja za Upravljanja energijom**, povežite uređaj s aplikacijom **LG ThinQ**.

- Ako je prozor otvoren, na displeju unutrašnje jedinice se prikazuje 80, 60 ili 40.

NAPOMENA

- Funkcija **Otkrivanje otvorenog prozora** se može koristiti s režimima **Hlađenje** i **Grijanje**.
- Funkcija **Otkrivanje otvorenog prozora** se otkazuje u sljedećim situacijama.
 - Ako uređaj otkrije da je prozor zatvoren
 - Ako je isteklo vrijeme **Vrijeme isključivanja za Upravljanja energijom**
 - Ako se promjeni radni režim
- Funkcija **Otkrivanje otvorenog prozora** ne radi u sljedećim slučajevima.
 - Ako se operacije **Hlađenje** i **Grijanje** pokrenu prebrzo nakon uključivanja uređaja
 - Ako razlika između unutrašnje i vanjske temperature nije velika
 - Ako nema dovoljno ventilacije kroz prozore
- Kada se poveže na višestruku vanjsku jedinicu, ove funkcije možda neće biti podržane.

All Cleaning (Potpuno čišćenje) (na nekim modelima/LG ThinQ)

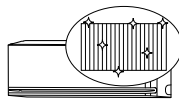

Uslijed ponavljanja ciklusa zamrzavanja i topljenja izmjenjivača toplote klima uređaja, kontaminanti kao što je prašina se ispiraju i održava se čistoća uređaja.

Nakon čišćenja, smanjuje se vlaga u unutrašnjoj jedinici.

Na nekim unutrašnjim jedinicama, na unutrašnjoj jedinici se pojavljuje PL.

NAPOMENA

- Izvršavanje funkcije **All Cleaning** (Potpuno čišćenje) će se završiti kada se uređaj isušiti.
- Ako je vlažnost u prostoriji visoka kada se izvršava funkcija **All Cleaning** (Potpuno čišćenje), područje u blizini unutrašnje jedinice se može zamagliti.
- Funkcija **All Cleaning** (Potpuno čišćenje) se može koristiti u zatvorenom prostoru na temperaturi od 21 °C do 32 °C i na otvorenom na temperaturi od 21 °C do 37 °C. Funkcija **All Cleaning** (Potpuno čišćenje) je funkcija za upravljanje higijenom, ne funkcija hlađenja, tako da se uslovi upotrebe mogu razlikovati od garantovane temperature hlađenja uređaja.
- Ako se funkcija **All Cleaning** (Potpuno čišćenje) koristi na temperaturi izvan dozvoljenog opsega, alarmi u aplikaciji **LG ThinQ** i ta funkcija neće raditi.
- Funkcija **All Cleaning** (Potpuno čišćenje) je dostupna čak i kada je uređaj radi.
- Ako pritisnete dugme  na uređaju ili daljinskom upravljaču za vrijeme rada **Potpuno čišćenje**, funkcija **Potpuno čišćenje+** će biti deaktivirana.
- Tokom **Potpuno čišćenje**, može se čuti zvuk „tik-tik“ ili „tak-tak“ dok se uređaj širi ili skuplja.
- Nakon **Potpuno čišćenje**, uređaj će se automatski isključiti. Kada se ponovo uključi napajanje, uređaj će raditi u režimu **Hlađenje**.

- Ako je postavljena funkcija **Tajmer, Potpuno čišćenje** možda neće raditi kako treba.
- Hladan zrak izlazi iz izlaza kada je funkcija **Potpuno čišćenje** aktivirana.

kW Manager (na nekim modelima/LG ThinQ)

Potrošnja struje klima uređaja se automatski podešava na osnovu plana i ciljane potrošnje energije koju podešava korisnik.

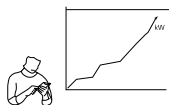

☰ se prikazuje na displeju unutrašnje jedinice na nekim modelima.

NAPOMENA

- Kada koristite **kW Manager**, izlaz hladnog zraka može biti umanjen u zavisnosti od preostale količine ciljane potrošnje energije.
- Kada se ciljana potrošnja energije premaši, funkcija **kW Manager** je onemogućena.
- Kada koristite režime **Grijanje** i **Automatski**, funkcija **kW Manager** je onemogućena.
- Kada se poveže na višestruku vanjsku jedinicu, ove funkcije možda neće biti podržane.
- Potrošnja energije koju prikazuje aplikacija **LG ThinQ** može se razlikovati od stvarne potrošnje energije koju možete vidjeti na vašem računaru za struju.
- Informacije o potrošnji energije mogu se razlikovati u zavisnosti od uređaja.
- Potrošnja energije može se razlikovati od rezultata koji su izmjereni drugim mjernim uređajima.
- U zavisnosti od okruženja u kojem je uređaj instaliran, izmjerena potrošnja energije može se razlikovati.
- Izmjerena potrošnja energije može se razlikovati u zavisnosti od okruženja upotrebe ili metoda upotrebe kućnog uređaja.

- Kada podešavate vrijeme upotrebe, uređaj se automatski ne uključuje ili isključuje.
- Čak i tokom izvršavanja funkcije **kW Manager**, funkcija podešena daljinskim upravljačem se prva reflektira.
- Stvarna potrošnja se može razlikovati.

San- (na nekim modelima/LG ThinQ)



Upotrijebite prije odlaska na spavanje. Uređaj će automatski "naučiti" i podesiti temperaturu i brzinu ventilatora kako bi stvorio još personaliziranije okruženje za san.

NAPOMENA

- Ova funkcija se može postaviti kada je uređaj uključen.
- Ova funkcija je dostupna u režimu **Hlađenje**.
- Kada se poveže na višestruku vanjsku jedinicu, ove funkcije možda neće biti podržane.

Informacije o obavijesti o softveru otvorenog koda

Za dobivanje izvornog koda pod GPL, LGPL, MPL i drugim licencama otvorenog koda koje imaju obvezu otkriti izvorni kôd sadržan u ovom proizvodu, te za pristup svim navedenim uslovima licenciranja, obavijestima o autorskim pravima i drugim relevantnim dokumentima posjetite <https://opensource.lge.com>.

LG Electronics će vam također osigurati i otvoreni izvorni kôd na CD-ROM za naplatu koja pokriva trošak provođenja takve distribucije (kao što je

trošak medija, otprema i rukovanje) nakon e-mail zahtjeva na adresu opensource@lge.com.

Ova ponuda važi za svakoga ko je primio ove informacije u periodu od tri godine nakon naše posljednje isporuke ovog proizvoda.

Specifikacije radio opreme

Naziv modula	LCWB-001
Opseg frekvencije bežične LAN veze	2 412 MHz - 2 472 MHz
Izlazna snaga (maks.) bežične LAN veze	18,14 dBm
Opseg frekvencije Bluetootha	2402 MHz - 2480 MHz
Izlazna snaga (maks.) Bluetootha	7,03 dBm

Bežična funkcija S/W verzija: V 1.0

Za razmatranje korisnika, ovaj uređaj treba instalirati i pustiti da radi na minimalnoj udaljenosti od 20 cm između uređaja i tijela.

Specifikacija modula Radara

Ova funkcija je dostupna samo na modelima sa senzorom radara.

Naziv modula	Opseg frekvencije	Izlazna snaga (maks.)
RSM V2	61,0 GHz ~ 61,5 GHz	6,27 dBm

Dijagnostika pomoću LG ThinQ

Koristite ovu funkciju da bi vam pomogla u dijagnosticiranju i rješavanju problema s vašim uređajem.

NAPOMENA

- Iz razloga koji se ne mogu pripisati nemaru kompanije LGE, ova usluga možda neće raditi zbog vanjskih faktora kao što su, ali bez ograničavanja na ove faktore, nedostupnost Wi-Fi veze, isključenost Wi-Fi veze, politika lokalne trgovine aplikacijama ili nedostupnost aplikacije.
- Ova funkcija može podlijetati promjeni bez prethodne najave te može imati drugačiji oblik ovisno o tome gdje ste locirani.

Korištenje LG ThinQ za dijagnosticiranje problema

Ako imate problem s vašim uređajem koji koristi Wi-Fi opremu, on može prenijeti podatke za rješavanje problema na pametni telefon pomoću aplikacije **LG ThinQ**.

- Pokrenite aplikaciju **LG ThinQ** i u meniju odaberite funkciju **Smart Diagnosis**. Slijedite uputstva navedena u aplikaciji **LG ThinQ**.

Korištenje zvučne dijagnoze za dijagnosticiranje problema

Sijedite dolje navedena uputstva kako biste koristili zvučnu metodu dijagnoze.

- Pokrenite aplikaciju **LG ThinQ** i u izborniku odaberite funkciju **Smart Diagnosis**. Slijedite uputstva za zvučnu dijagnozu navedena u aplikaciji **LG ThinQ**.

- 1 Pravilno uključite utikač u utičnicu.
- 2 Postavite mikrofonski pametnog telefona blizu uređaja.

3 Pritisnite dugme **Funkcija**.

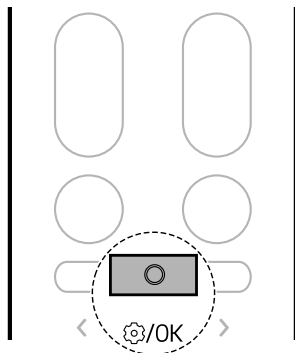

- Pametni telefon ostavite na mjestu sve dok se ne završi prenos podataka.

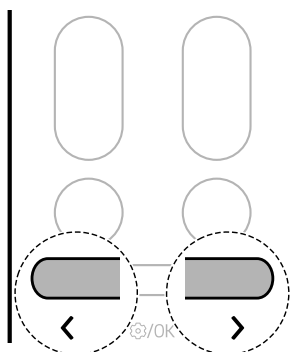

4 Pritišćite dugme < ili > dok ikonica ispod ne počne bljeskati na dnu ekrana. Zatim pritisnite dugme **Funkcija**.

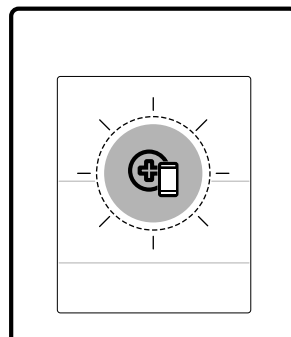

5 Po završetku prijenosa podataka, dijagnoza će se prikazati u aplikaciji.

NAPOMENA

- Da biste dobili najbolje rezultate nemojte pomjerati telefon dok je u toku prijenos tonova.
- Vodite računa da ambijentalnu buku smanjite na minimum ili telefon možda neće pravilno primiti zvučne signale unutrašnje jedinice.

ODRŽAVANJE

Čišćenje

▲ UPOZORENJE

- Prije čišćenja ili održavanja, isključite napajanje i pričekajte da se ventilator zaustavi.

Interval čišćenja

Čišćenje uređaja

Ako se uređaj neće koristiti dužee vrijeme, osušite ga kako biste ga održali u najboljem stanju. Redovno čistite uređaj kako biste održali optimalan radni učinak i spriječili mogući kvar.

- Uređaj sušite u režimu **Ventilator 3** do 4 sata i isključite ga sa napajanja. Može doći do unutrašnjeg oštećenja ako je vlaga ostala u dijelovima uređaja.
- Prije ponovnog korištenja uređaja, sušite unutrašnje komponente uređaja u režimu **Ventilator 3** do 4 sata. To će pomoći da se smanje mirisi koji nastaju zbog vlage.

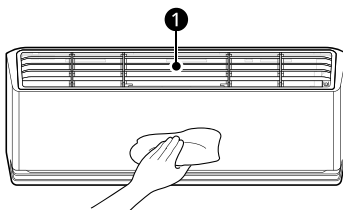

① Zračni filter

NAPOMENA

- Ova funkcija može se razlikovati od jednog do drugog tipa modela.

Tip	Opis	Interval
Unutrašnja jedinica	Očistite površinu unutrašnje jedinice mekom, suhom krpom.	Redovno
	Neka vam stručna osoba očisti posudu za odvod kondenzata.	Jednom godišnje
	Neka vam stručna osoba očisti crijevo za odvod kondenzata.	Svakih 4 mjeseci
	Zamijenite baterije bežičnog daljinskog upravljača.	Jednom godišnje

Tip	Opis	Interval
Vanjska jedinica	Neka vam stručna osoba očisti kalemovne izmjenjivača toplote i otvore panela. (Postavjetovati se sa tehničarem)	Jednom godišnje
	Neka vam stručna osoba očisti ventilator.	Jednom godišnje
	Neka vam stručna osoba očisti posudu za odvod kondenzata.	Jednom godišnje
	Neka vam stručna osoba potvrdi jesu li svi dijelovi ventilatora dobro pričvršćeni.	Jednom godišnje
	Električne dijelove očistite komprimiranim zrakom.	Jednom godišnje

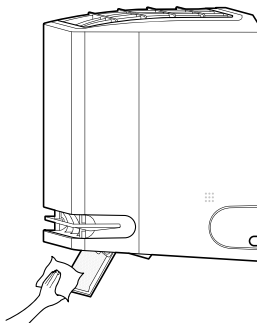

Čišćenje usmjerivača zraka

- 1 Isključite uređaj
- 2 Pritisnite i držite dugme  oko 5 sekundi kako biste otvorili usmjerivač zraka zbog lakog čišćenja.
- 3 Očistite usmjerivač zraka mekom, suhom krpom.



- 4 Pritisnite i držite dugme  oko 5 sekunde da biste zatvorili usmjerivač zraka.

NAPOMENA

- Kada pritisnete dugme  dok je uključena ova funkcija, nije moguće uključiti uređaj.
 - Ako nekoliko puta pritisnete dugme , možete uključiti uređaj.

Čišćenje filtera i drugih dijelova

Tip	Opis	Interval
Zračni filter	Očistite vakuumom ili sredstvom za pranje ruku.	2 sedmice
Antialergijski filter	Očistite vakuumom ili četkicom.	Svakih 6 mjeseci
Jonizator (na nekim modelima)	Za čišćenje prašine koristite suhi štapić s pamukom, na primjer onaj za higijenu ušiju.	Svakih 6 mjeseci

NAPOMENA

- Nikada ne koristite vodu koja je toplija od 40 °C kada čistite filtere. Može izazvati deformaciju ili promjenu boje.
- Nikada ne koristite isparljive supstance kada čistite filtere. One mogu oštetiti površinu uređaja.

-
- Nemojte prati Antialerijski filter vodom, jer se filter može oštetiti (na nekim modelima).
-

Korištenje funkcije Auto Clean+(Automatsko čišćenje)

U režimima **Hlađenje** i **Odvlaživanje** unutrašnjoj jedinici se stvara vlaga. Vi možete smanjiti tu vlagu.

- 1 Pritisnite dugme **Funkcija**.

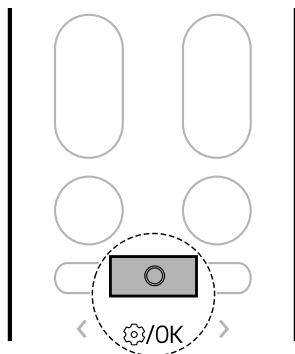

- 2 Pritisnite dugme < ili > dok ikonica ispod ne počne bljeskati na dnu ekrana. Zatim pritisnite dugme **Funkcija**.

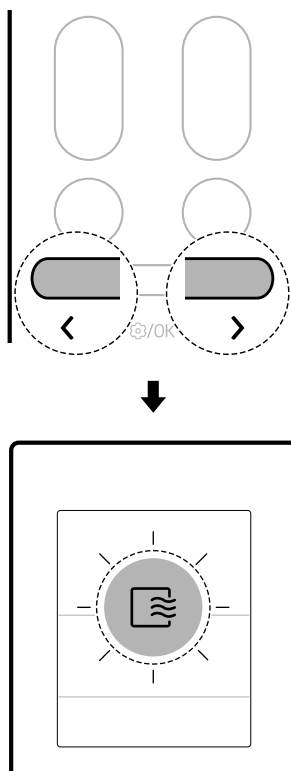

- 3 Pritisnite dugme < ili > da biste postavili željeni status funkcije **Automatsko čišćenje+**.
 - Prilikom svakog pritiska na dugme, funkcija se mijenja prema sljedećem rasporedu: Sto ↔ Uključeno ↔ Isključeno

- 4 Zatim pritisnite dugme **Funkcija**.

NAPOMENA

- Funkcija **Automatsko čišćenje+** je već podešena kada kupite uređaj. Ako ne želite koristiti ovu funkciju, isključite je.
- Vrijeme **Automatskog čišćenja+** se automatski postavlja prema uslovima korištenja uređaja, a

status tok se prikazuje u vidu preostalih minuta na ekranu unutrašnje jedinice.

- Vrijeme **Automatskog čišćenja+** je do 20 minuta.
- Uslovi sušenja unutar uređaja mogu se razlikovati od jednog do drugog postupka, jer on zavisi od temperature ili vlažnosti unutrašnjeg zraka.
 - Kako bi se unutrašnjost uređaja dovoljno osušila, pustite uređaj da radi u režimu **Ventilator** duže od 1 sata.
- Nakon postavljanja funkcije **Automatskog čišćenja+** prethodno postavljena funkcija **Automatskog čišćenja+** će biti zadržana prilikom ponovnog korištenja uređaja.
- Ako se uređaj neće koristiti dugo vremena, pokrenite režim **Ventilator** na duže od 1 sat kako bi se uređaj u potpunosti osušio iznutra, prije nego što ga pohranite.
- Možete postaviti funkciju **Automatskog čišćenja+** čak i kada uređaj prestane s radom.

Čišćenje zamrzavanjem (na nekim modelima)

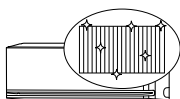

Uslijed ponavljanja ciklusa zamrzavanja i topljenja izmjenjivača toplote klima uređaja, kontaminanti kao što je prašina se ispiraju i održava se čistoća uređaja.

F⁺ se prikazuje na displeju unutrašnje jedinice, kao i tok čišćenja od 0 do 99.

1 Pritisnite dugme **Funkcija**.

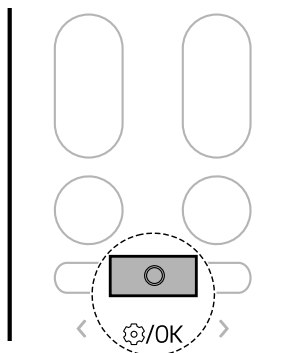

2 Pritišćite dugme **<** ili **>** dok ikonica ispod ne počne bljeskati na ekranu. Zatim pritisnite dugme **Funkcija**.

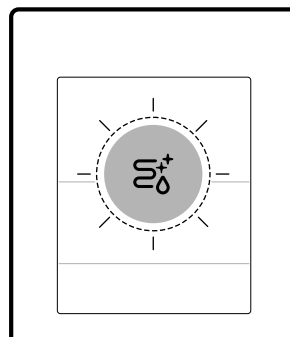
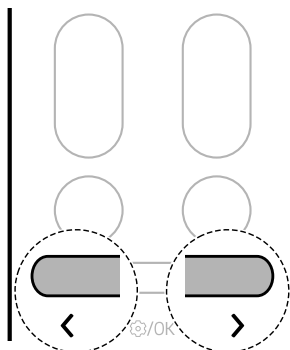

NAPOMENA

- Izvršavanje funkcije **Čišćenje zamrzavanjem** završava se kada se uređaj isuši.
- Ako je vlažnost u prostoriji visoka kada se funkcija **Čišćenje zamrzavanjem** izvršava, područje u blizini unutrašnje jedinice se može zamagliti.
- Funkcija **Čišćenje zamrzavanjem** se može koristiti u zatvorenom prostoru na temperaturi od 21 °C do 32 °C i na otvorenom na temperaturi od 21 °C do 37 °C. Funkcija **Čišćenje zamrzavanjem** je funkcija za upravljanje higijenom, ne funkcija hlađenja, tako da se uslovi upotrebe mogu razlikovati od garantovane temperature hlađenja uređaja.
- Ako se funkcija **Čišćenje zamrzavanjem** koristi na temperaturi izvan dozvoljenog opsega, zvučni signal se emitira 5 puta i funkcija se ne izvršava.
 - Šifra na slici ispod će biti prikazana na nekim unutrašnjim jedinicama.



- Funkcija **Čišćenje zamrzavanjem** je dostupna čak i kada je uređaj pokrenut.
 - Ako pritisnete dugme  na uređaju ili na daljinskom upravljaču tokom **Čišćenja zamrzavanjem**, funkcija **Čišćenje zamrzavanjem** se deaktivira.
 - Tokom **Čišćenja zamrzavanjem**, može se čuti zvuk „tik-tik“ ili „tak-tak“ dok se uređaj širi ili skuplja.
 - Nakon **Čišćenja zamrzavanjem**, uređaj će se automatski isključiti. Kada se ponovo uključi napajanje, uređaj će raditi u režimu **Hlađenje**.
 - Ako je postavljena funkcija **Tajmer, Čišćenje zamrzavanjem** možda neće raditi kako treba.
 - Hladan zrak izlazi iz izlaza kada je funkcija **Čišćenje zamrzavanjem** aktivirana.
 - Kada se poveže na višestruku vanjsku jedinicu, ove funkcije možda neće biti podržane.
-

Skidanje i zamjena zračnog filtera

NAPOMENA

- Nemojte savijati zračni filter jer se može slomiti.
- Pravilno namontirajte filter kako biste spriječili prodiranje prašine i drugih supstanci u uređaj.
- Broj i mjesto kukica mogu se razlikovati u zavisnosti od modela uređaja.

- 1 Isključite napajanje uređaja.
- 2 Locirajte drškice zračnog filtera na gornjem prednjem dijelu uređaja.

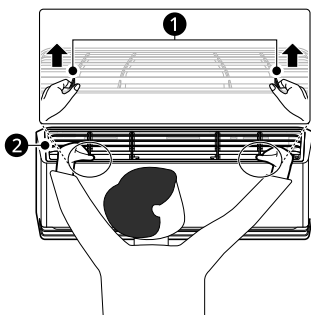

- ① Drškice
- ② Zračni filter

- 3 Blago povucite ručice nagore a zatim podignite cijeli filter da biste ga izvadili.

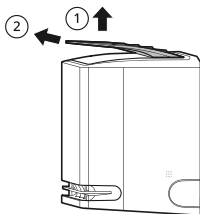

- 4 Uvucite kuke sa zračnog filtera u ureze na poleđini prednje ploče.

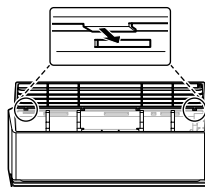

- 5 Gurnite kuke nadalje, dok se ne zakače na mjesto.

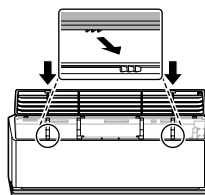

- 6 Kako biste se uvjerali da je filter pravilno montiran, pritisnite nadalje cijelu prednju dužinu filtera.

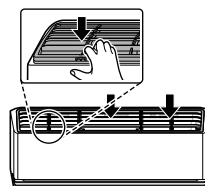

Čišćenje zračnog filtera

Očistite zračni filter svake 2 sedmice ili češće, ako je potrebno.

- 1 Izvadite zračni filter iz uređaja.

- 2** Zračni filter očistite usisivačem ili ga operite mlakom vodom i blagim deterdžentom.

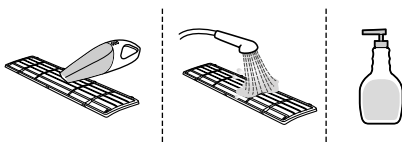

- 3** Filter osušite u hladu.

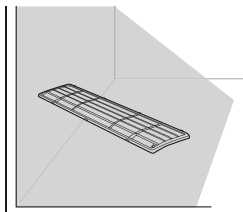

NAPOMENA

- Nemojte puštati uređaj u rad bez namještenog filtera.
-

Čišćenje antialergijskog filtera (na nekim modelima)

NAPOMENA

- Broj i mjesto dijelova mogu se razlikovati u zavisnosti od modela uređaja.
 - Funkcije mogu biti drugačije na različitim tipovima modela.
-

- 1** Isključite napajanje uređaja.

- 2** Izvadite zračni filter iz unutrašnje jedinice.

- 3** Izvadite antialergijske filtere iz unutrašnje jedinice.

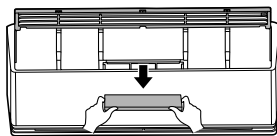

- 4** Očistite filter usisivačem.
- Nemojte prati vodom antialergijski filter.

- 5** Umetnite antialergijski filter.

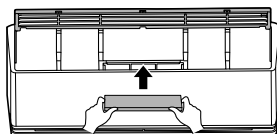

- 6** Montirajte zračni filter.

- 7** Provjerite bočnu stranu prednjeg poklopca kako biste osigurali da je zračni filter pravilno namontiran.

Skidanje i zamjena vodiča zraka

NAPOMENA

- Broj i mjesto kukica mogu se razlikovati u zavisnosti od modela uređaja.
-

- 1** Isključite napajanje uređaja.

- 2** Izvucite vodič zraka na prednjoj strani unutrašnje jedinice.

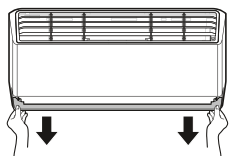

- 3** Umetnite kukice vodiča zraka u ureze.

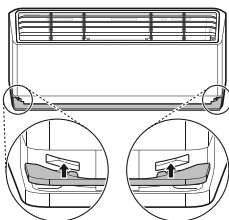

- 4** Gurnite kukice nadolje, dok se ne zakače na mjesto.

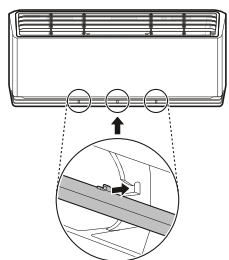

Čišćenje vodiča zraka

- 1** Izvadite vodič zraka iz uređaja.

- 2** Očistite vodič zraka mekom ili suhom krpom.

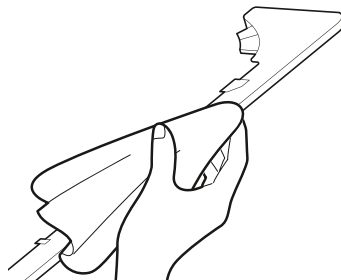

Čišćenje jonizatora (na nekim modelima)

- 1** Isključite uređaj

- 2** Pritisnite i držite dugme  oko 5 sekunde da biste otvorili usmjerivač zraka.

- 3** Očistite jonizator pomoću suhog štapića s pamukom, na primjer onog za higijenu ušiju.

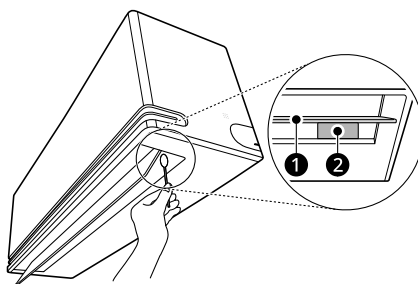



- 1** Usmjerivač zraka

- 2** Jonizator

- 4** Pritisnite i držite dugme  oko 5 sekunde da biste zatvorili usmjerivač zraka.

NAPOMENA

- Kada pritisnete dugme  dok je uključena ova funkcija, nije moguće uključiti uređaj.
 - Ako nekoliko puta pritisnete dugme , možete uključiti uređaj.
-

RJEŠAVANJE PROBLEMA

Prije pozivanja servisa

Provjerite sljedeće prije nego što se obratite servisnom centru. Ako se problem ne otkloni, kontaktirajte lokalni servisni centar.

NAPOMENA

- Neke funkcije možda neće biti podržane, u zavisnosti od modela.

Funkcija samo-dijagnostike

Ovaj uređaj ima ugrađenu funkciju **autodijagnostike**. Ako dođe do greške, lampica unutrašnjeg uređaja će bljeskati u intervalima od 2 sekunde. Ako dođe do toga, kontaktirajte lokalnog distributera ili servisni centar.

Rad

Simptomi	Mogući uzrok i rješenje
Uređaj ne radi normalno.	Iz uređaja dopiru miris paljevine i čudni zvukovi. <ul style="list-style-type: none"> • Isključite uređaj, isključite ili odspojite napajanje i kontaktirajte servisni centar.
	Voda curi iz unutrašnje jedinice čak i kada je nivo vlage nizak. <ul style="list-style-type: none"> • Isključite uređaj, isključite ili odspojite napajanje i kontaktirajte servisni centar.
	Kabl za dovod napajanja je oštećen ili stvara pretjeranu toplotu. <ul style="list-style-type: none"> • Isključite uređaj, isključite ili odspojite napajanje i kontaktirajte servisni centar.
	Prekidač, automatski osigurač (sigurnosni, uzemljenje) ili osigurač ne radi ispravno. <ul style="list-style-type: none"> • Isključite uređaj, isključite ili odspojite napajanje i kontaktirajte servisni centar.
	Uređaj generira kôd greške iz svoje samo-dijagnostike. <ul style="list-style-type: none"> • Isključite uređaj, isključite ili odspojite napajanje i kontaktirajte servisni centar.
Nije moguće podesiti brzinu ventilatora.	Izabran je režim Jet ili Automatski rad. <ul style="list-style-type: none"> • U nekim režimima rada, ne možete podešavati brzinu ventilatora. Izaberite režim rada u kojem možete podesiti brzinu ventilatora.
Nije moguće podesiti temperaturu.	Izabran je režim Ventilator ili Jet. <ul style="list-style-type: none"> • U nekim režimima rada, ne možete podešavati temperaturu. Izaberite režim rada u kojem možete podesiti temperaturu.

Simptomi	Mogući uzrok i rješenje
Uređaj se zaustavlja tokom rada.	Uređaj se iznenada isključio. <ul style="list-style-type: none"> • Za aktivnost funkcije Tajmer isključivanja je možda isteklo vrijeme, što isključuje uređaj. Provjerite postavke tajmera.
	Za vrijeme rada je nestalo struje. <ul style="list-style-type: none"> • Sačekajte da struja opet dođe. Ako imate omogućenu funkciju Automatsko ponovno pokretanje, vaš uređaj će nastaviti raditi na posljednjem postavljenom radnom režimu nekoliko minuta nakon dolaska struje.
Uređaj ne radi.	Uređaj je iskopčan. <ul style="list-style-type: none"> • Provjerite je li kabl za mrežno napajanje priključen na utičnicu ili su uključeni izolatori napajanja.
	Osigurač je eksplodirao ili je blokirano napajanje. <ul style="list-style-type: none"> • Zamijenite osigurač ili provjerite je li automatski osigurač preklopljen.
	Nestalo struje. <ul style="list-style-type: none"> • Isključite uređaj kada nestane struje. • Kada struja dođe, pričekajte 3 minute a zatim uključite uređaj.
	Napon je previsok ili prenizak. <ul style="list-style-type: none"> • Provjerite je li automatski osigurač preklopljen.
	Uređaj se automatski isključio u postavljenom vremenu. <ul style="list-style-type: none"> • Uključite uređaj.
	Baterija nije ispravno postavljena u bežičnom daljinskom upravljaču. <ul style="list-style-type: none"> • Osigurajte da se baterije ispravno postave u bežični daljinski upravljač. • Ako se baterije ispravno postave, ali uređaj i dalje ne radi, zamijenite baterije i pokušajte ponovo.
Uređaj ne ispušta hladan zrak.	Zrak ne cirkulira ispravno. <ul style="list-style-type: none"> • Osigurajte da nema zavjesa, roletni ili dijelova namještaja koji blokiraju prednji dio uređaja.
	Zračni filter je prljav. <ul style="list-style-type: none"> • Očistite filter za zrak svake 2 sedmice. • Za više informacija pogledajte "Čišćenje filtera za zrak".
	Temperatura prostorije je previsoka. <ul style="list-style-type: none"> • Ljeti, potpuno hlađenje unutrašnjeg zraka može malo potrajati. U tom slučaju izaberite režim Jet kako biste brzo rashladili unutrašnji zrak.
	Hladan zrak izlazi iz prostorije. <ul style="list-style-type: none"> • Osigurajte da hladan zrak ne izlazi kroz otvore za ventilaciju prostoriji.
	Željena temperatura je viša od trenutne temperature. <ul style="list-style-type: none"> • Postavite željenu temperaturu na nivo niži od trenutne temperature.

Simptomi	Mogući uzrok i rješenje
Uređaj ne ispušta hladan zrak.	U blizini je izvor grijanja. <ul style="list-style-type: none"> Izbjegavajte korištenje generatora toplote kao što su električne rerne ili plinske ploče za kuhanje dok radi klima uređaj.
	Izabran je režim Ventilator. <ul style="list-style-type: none"> Za vrijeme rada u režimu Ventilator, zrak duva iz uređaja bez hlađenja ili grijanja unutrašnjeg zraka. Promijenite režim rada na hlađenje.
	Vanjska temperatura za previsoka. <ul style="list-style-type: none"> Efekat hlađenja možda nije dovoljan.

Performanse

Simptomi	Mogući uzrok i rješenje
Unutrašnja jedinica i dalje radi iako je uređaj isključen.	Izvršava se funkcija Automatsko čišćenje+. <ul style="list-style-type: none"> Omogućite funkciji Automatsko čišćenje+ nastavak rada jer ona umanjuje su preostalu vlagu u unutrašnjoj jedinici. Ako ne želite ovu funkciju, možete isključiti unutrašnju jedinicu.
Otvor za izlaz zraka na unutrašnjoj jedinici ispušta maglu.	Ohlađeni zrak iz uređaja stvara maglu. <ul style="list-style-type: none"> Kada se smanji temperatura prostorije, ova pojava će nestati.
Curi voda iz vanjske jedinice.	Prilikom grijanja, kondenzovana voda kapa iz izmjenjivača toplote. <ul style="list-style-type: none"> Za ovo je potrebno postavljanje crijeva za odvod ispod posude. Kontaktirajte instalatera.
Javljaju se buka ili vibracije.	Može se čuti zvuk škljocanja kada se uređaj pokrene ili zaustavi zbog kretanja prekretnog ventila. Zvuk škripanja: plastični dijelovi unutrašnje jedinice škripe kada se skupljaju ili šire zbog naglih promjena temperature. Zvuk strujanja ili duvanja: ovo je protok rashladnog sredstva kroz uređaj. <ul style="list-style-type: none"> Buka je normalna tokom ili nakon rada. To nije znak kvara.
Unutrašnja jedinica ispušta miris.	Miris (kao što je dim cigarete) može da se apsorbuje u unutrašnju jedinicu i ispusti strujanjem zraka. <ul style="list-style-type: none"> Ako miris ne nestane, potrebno je oprati filter. Ako to ne uspije, kontaktirajte servisni centar za čišćenje izmjenjivača toplote.
Uređaj ne ispušta topli zrak.	Kada počne režim Grijanje lopatica je gotovo zatvorena i zrak ne izlazi, iako vanjska jedinica radi. <ul style="list-style-type: none"> Ovo je normalno. Pričekajte dok uređaj ne proizvede dovoljno toplog zraka za duvanje kroz unutrašnju jedinicu.

Simptomi	Mogući uzrok i rješenje
Uređaj ne ispušta topli zrak.	Vanjska jedinica je u režimu Odmrzavanja. <ul style="list-style-type: none"> U režimu Grijanje na zavojnicama se nakupljaju led i inje kada vanjska temperatura padne. Režim Odmrzavanje smanjuje sloj inja na zavojnici i taj bi se postupak trebao završiti za oko 15 minuta.
	Vanjska temperatura za preniska. <ul style="list-style-type: none"> Efekat grijanja možda nije dovoljan.

Wi-Fi

Simptomi	Mogući uzrok i rješenje
Vaš kućni uređaj i pametni telefon nisu povezani na Wi-Fi mrežu.	Lozinka za Wi-Fi koju koristite za pokušaj povezivanja nije tačna. <ul style="list-style-type: none"> Nađite Wi-Fi mrežu povezanu s vašim pametnim telefonom i uklonite je, a zatim registrirajte svoj uređaj na LG ThinQ.
	Uključeni su mobilni podaci za vaš pametni telefon. <ul style="list-style-type: none"> Isključite Mobilne podatke na pametnom telefonu i registrirajte uređaj koristeći Wi-Fi mrežu.
	Naziv bežične mreže (SSID) je nepravilno postavljen. <ul style="list-style-type: none"> Naziv bežične mreže (SSID) bi trebao biti kombinacija engleskih slova i brojeva. (Nemojte koristiti posebne znakove.)
	Frekvencija rutera nije 2,4 GHz. <ul style="list-style-type: none"> Podržava se samo frekvencija rutera od 2,4 GHz. Postavite bežični ruter na 2,4 GHz i povežite uređaj na bežični ruter. Da biste provjerili frekvenciju rutera, obratite se svom operateru internet usluga ili proizvođaču rutera.
	Razdaljina između uređaja i rutera je prevelika. <ul style="list-style-type: none"> Ako je razdaljina između uređaja i rutera prevelika, signal može biti slab i veza možda neće biti ispravno konfigurirana. Pomjerite ruter tako da bude bliže uređaju.





Escaneja el codi QR
per veure el manual.



MANUAL DE L'USUARI

CONDICIONADOR D'AIRE



Per tal d'utilitzar el producte amb seguretat i comoditat, llegiu el manual de l'usuari abans d'utilitzar el producte.

CATALÀ

TIPUS: MUNTAT A LA PARET



MFL72096416
Rev.01_110124

www.lg.com

Copyright © 2017-2024 LG Electronics. All Rights Reserved

ÍNDEX

Aquest manual pot contenir imatges o continguts diferents del model que ha adquirit.

Aquest manual està subjecte a revisió per part del fabricant.

INSTRUCCIONS DE SEGURETAT

LLEGIU TOTES LES INSTRUCCIONS ABANS D'UTILITZAR L'APARELL	3
INSTRUCCIONS D'ADVERTÈNCIA	4
INSTRUCCIONS DE PRECAUCIÓ	9

FUNCIONAMENT

Abans d'utilitzar l'aparell	12
Descripció del producte	13
Preparació prèvia a l'ús	14
Descripció general del control remot sense fil	16
Utilitzar els modes operatius.....	19
Utilitzar les funcions especials	24

FUNCIONS INTEL·LIGENTS

Aplicació LG ThinQ	37
Diagnòstic utilitzant LG ThinQ.....	41

MANTENIMENT

Neteja	43
--------------	----

SOLUCIONAR PROBLEMES

Abans de trucar al servei de reparacions	54
--	----

INSTRUCCIONS DE SEGURETAT

LLEGIU TOTES LES INSTRUCCIONS ABANS D'UTILITZAR L'APARELL

Les següents directrius de seguretat tenen l'objectiu d'evitar riscos o danys imprevistos deguts a un funcionament insegur o incorrecte de l'aparell.

Les directrius es divideixen en "ADVERTÈNCIA" i "PRECAUCIÓ", tal com es descriu a continuació.

Missatges de seguretat



Aquest símbol es mostra per indicar qüestions i operacions que poden suposar un risc.

Llegiu atentament la part amb aquest símbol i seguïu les instruccions per evitar riscos.



ADVERTÈNCIA

Indica que no seguir les instruccions pot causar lesions greus o la mort.



PRECAUCIÓ

Indica que no seguir les instruccions pot causar lesions lleus o danys al producte.

Comentaris sobre el refrigerant inflamable

Els símbols següents es mostren a l'aparell.



Aquest símbol indica que l'aparell utilitza un refrigerant inflamable. Si hi ha una fuga del refrigerant i s'exposa a una font d'ignició externa, hi ha perill d'incendi.



Aquest símbol indica que cal llegir el manual de l'usuari atentament.



Aquest símbol indica que el personal de servei hauria de manejar aquest material consultant el manual d'instal·lació.



Aquest símbol indica que la informació està disponible al manual de l'usuari o al manual d'instal·lació.

INSTRUCCIONS D'ADVERTÈNCIA

⚠️ ADVERTÈNCIA

- Per reduir el risc d'explosió, incendi, mort, descàrrega elèctrica, lesions o escaldades a les persones quan utilitzeu aquest producte, seguiu les precaucions bàsiques, incloses les següents:

Seguretat tècnica

- Aquest aparell pot ser utilitzat per nens majors de 8 anys i per persones amb capacitats físiques, sensorials o mentals reduïdes, o amb manca d'experiència i coneixements, sempre que sigui sota supervisió o que hagin rebut instruccions sobre l'ús segur de l'aparell i entenguin els riscos associats. Cal evitar que els nens juguin amb l'aparell i que el netegin o en duguin a terme el manteniment sense supervisió.
- Aquest aparell no està pensat per ser utilitzat per persones (inclosos nens) amb capacitats físiques, sensorials o mentals reduïdes, o amb manca d'experiència i coneixements, tret que hagin rebut la supervisió o instruccions sobre l'ús de l'aparell per part d'una persona responsable de la seva seguretat. Cal vigilar que els nens no juguin amb l'aparell.

- Les instal·lacions o reparacions fetes per persones no autoritzades poden suposar un perill per a vostè i altres persones.
- La informació continguda al manual està dirigida a un tècnic de servei qualificat que estigui familiaritzat amb els procediments de seguretat i equipat amb les eines i instruments de prova adequats.
- No llegir i seguir les instruccions d'aquest manual pot provocar avaries, danys materials, danys personals i/o la mort.
- El refrigerant i l'espuma aïllant de l'aparell són residus que requereixen una gestió especial. Consulteu un agent de servei o persona qualificada abans de llençar-los.
- Quan calgui substituir el cable d'alimentació, la tasca de substitució l'ha de dur a terme personal autoritzat que utilitzi només peces de recanvi autèntiques.
- Si el cable d'alimentació està deteriorat, l'ha de substituir el fabricant, un agent de servei o una persona igualment qualificada per tal de prevenir riscos.
- L'aparell s'ha d'instal·lar d'acord amb les normatives nacionals sobre el cablejat.
- Cal incorporar mitjans per desconectar-lo a la instal·lació elèctrica d'acord amb les normes de cablejat.
- Cal que l'aparell estigui connectat a terra correctament per minimitzar el risc de descàrrega elèctrica.
- No talleu o retireu la connexió de terra de l'endoll.
- Per connectar l'aparell a terra no n'hi ha prou d'acoblar el cable de terra al cargol de la coberta de la presa a no ser que aquest sigui de metall, no estigui aïllat i la presa estigui connectada a terra a través de la instal·lació elèctrica de l'habitatge.
- Si teniu dubtes sobre si el condicionador d'aire està connectat a terra adequadament, feu que un electricista qualificat comprovi la presa i el circuit.

Instal·lació

- Poseu-vos en contacte amb un centre de servei autoritzat a l'hora d'instal·lar o canviar de lloc el condicionador d'aire.

- No instal·leu el condicionador d'aire sobre una superfície inestable o on hi hagi perill que caigui.
- No instal·leu l'aparell en atmosferes potencialment explosives.
- No instal·leu el condicionador d'aire on hi hagi emmagatzemats líquids o gasos inflamables, com ara gasolina, propà, dissolvent de pintura, etc.
- Instal·leu el panell i la coberta de la caixa de control de manera segura.
- Instal·leu una presa elèctrica exclusiva i un disjuntor abans d'utilitzar el condicionador d'aire.
- Utilitzeu un disjuntor i un fusible estàndards que s'ajustin a la potència del condicionador d'aire.
- Assegureu-vos que el tub i el cable d'alimentació que connecten la unitat interior i l'exterior no estiguin massa tibats quan instal·leu el condicionador d'aire.
- Cal que el cablejat interior i exterior estiguin ben assegurats i que el recorregut del cable garanteixi que cap força l'estiri del terminal. Les connexions inadequades o soltes poden generar calor o provocar un incendi.
- No connecteu el cable de terra a un tub de gas, un parallamps o un cable de terra del telèfon.
- Utilitzeu gasos no inflamables (nitrogen) per comprovar que no hi hagi fuites i per purgar l'aire; l'ús d'aire comprimit o gasos inflamables pot provocar incendis o explosions.

Funcionament

- No modifiqueu o allargueu el cable d'alimentació. Les ratllades o pelar l'aïllant dels cables d'alimentació poden provocar incendis o descàrregues elèctriques i s'haurien de substituir.
- Assegureu-vos que el cable d'alimentació no estigui brut, solt ni trencat.
- No col·loqueu objectes sobre el cable d'alimentació.
- No col·loqueu un calefactor o altres aparells de calefacció a prop del cable d'alimentació.

- Prengueu mesures per assegurar-vos que el cable d'alimentació no s'arrenqui o es faci malbé durant el funcionament.
- No toqueu, manegeu o repareu mai el condicionador d'aire amb les mans mullades.
- No inseriu les mans o altres objectes per l'entrada o la sortida d'aire mentre el condicionador d'aire estigui en funcionament.
- Assegureu-vos que els infants no colpegin o s'enfilin a la unitat exterior.
- Assegureu-vos d'utilitzar només les parts incloses a la llista de recanvis. No intenteu modificar l'aparell mai.
- No toqueu el tub refrigerant, el tub d'aigua o cap de les parts internes mentre l'aparell estigui en funcionament o just després.
- No deixeu substàncies inflamables com la gasolina, el benzè o dissolvents a prop del condicionador d'aire.
- No utilitzeu el condicionador d'aire durant períodes llargs de temps en espais petits sense una ventilació adequada.
- Assegureu-vos que hi ha una ventilació suficient quan s'utilitzen simultàniament el condicionador d'aire i un aparell de calefacció com ara un calefactor.
- No bloquegeu l'entrada i la sortida d'aire.
- Talleu l'alimentació elèctrica si hi ha cap soroll, olor o fum que surti del condicionador d'aire.
- Poseu-vos en contacte amb un centre de servei si una inundació submergeix el condicionador d'aire.
- En cas de fuga de gas (com ara freó, gas propà, gas LP, etc.) ventileu bé abans de tornar a utilitzar el condicionador d'aire.
- Talleu l'alimentació elèctrica immediatament si hi ha una apagada o una tempesta.

Control remot

- Extraieu les piles si no heu d'utilitzar el control remot durant un període llarg de temps.

- No barregeu mai tipus de piles diferents, o piles velles i noves per al control remot.
- No recarregueu o desmunteu les piles.
- Deixeu d'utilitzar el control remot si hi ha un vessament líquid de la pila. Si la roba o la pell han estat exposades al líquid vessat de la pila, netegeu-los amb aigua neta.
- Si s'ha ingerit el líquid vessat de la pila, esbandiu la boca a fons i consulteu un metge.
- Llenceu les piles a un lloc en què no hi hagi perill de foc.

Manteniment

- Abans de netejar o fer-ne el manteniment, desconnecteu l'alimentació elèctrica i espereu fins que s'aturi el ventilador.
- No netegeu mai l'aparell ruixant-lo directament amb aigua.

Refrigerant

General

- Utilitzeu només el refrigerant especificat a l'etiqueta del condicionador d'aire.
- No introduïu aire o gas al sistema a excepció del refrigerant especificat.
- No toqueu el refrigerant que vessi durant la instal·lació o reparació.
- Assegureu-vos que no hi hagi fuites de refrigerant després d'instal·lar o reparar el condicionador d'aire.
- Cal emmagatzemar l'aparell de manera que s'evitin danys mecànics.

Nomes R32



- Les persones involucrades en la manipulació o obertura d'un circuit de refrigeració han d'estar acreditades amb un certificat actual vàlid d'una autoritat avaluadora acreditada del sector, que n'autoritzi la competència de manipular refrigerants amb seguretat d'acord amb una especificació d'avaluació reconeguda pel sector.
- El manteniment només s'ha de dur a terme com recomana el fabricant de l'aparell. El manteniment i reparació que requereixin l'ajuda d'altre personal qualificat, ha de dur-se a terme sota la supervisió de la persona competent en l'ús de refrigerants inflamables.
- Cal emmagatzemar l'aparell en una zona ben ventilada en què la mida de l'habitació es correspongui a l'àrea especificada per al funcionament.
- Mantingueu les entrades de ventilació establertes lliures d'obstruccions.
- Cal emmagatzemar l'aparell en habitacions en què no hi hagi flames obertes en funcionament continu (per exemple, aparells de gas en funcionament) i fonts d'ignició (per exemple, calefactores elèctrics en funcionament).

INSTRUCCIONS DE PRECAUCIÓ

PRECAUCIÓ

- Per reduir el risc de lesions lleus, avaries o danys al producte o a l'habitatge quan utilitzeu aquest producte, seguiu les precaucions bàsiques, incloses les següents:

Instal·lació

- Transporte el condicionador d'aire entre dues persones o amb un toro.
- Instal·leu la unitat exterior de manera que quedi fora de la llum solar directa. No col·loqueu la unitat interior a on quedi directament exposada a la llum solar a través de les finestres.

- No instal·leu el condicionador d'aire en una zona esposada directament al vent marí (aerosol marí).
- Instal·leu el tub de desguàs adequadament per drenar correctament la condensació d'aigua.
- Instal·leu el condicionador d'aire en un lloc que la unitat exterior ni els gasos d'escapament suposin un inconvenient pels veïns. En cas contrari, es poden produir conflictes amb els veïns.
- Llenceu de forma segura els materials d'embalatge, com ara caragols, claus, bosses de plàstic i bateries amb l'embalatge adequat després de fer la instal·lació o reparació.
- Exerceu la precaució quan desemboliqueu o instal·leu el condicionador d'aire.

Funcionament

- Assegureu-vos que el filtre està instal·lat abans de posar en funcionament el condicionador d'aire.
- No ingeriu l'aigua drenada del condicionador d'aire.
- No col·loqueu objectes sobre el condicionador d'aire.
- No deixeu funcionar el condicionador d'aire molta estona quan hi hagi molta humitat o quan una porta o finestra hagi quedat oberta.
- No exposeu persones, animals o plantes a l'aire fred o calent del condicionador d'aire durant períodes llargs de temps.
- No utilitzeu el producte per a finalitats específiques, com ara preservar menjar, obres d'art, etc. El condicionador d'aire està dissenyat per als consumidors i no és un sistema de refrigeració precís. Hi ha perill de danys o pèrdua material.

Manteniment

- Utilitzeu un tamboret o escala resistent quan netegeu, feu manteniment o repareu el condicionador d'aire a certa alçada.
- No utilitzeu productes de neteja forts o dissolvents ni ruixeu amb aigua l'aparell mentre el netegeu. Utilitzeu un drap suau.

- No toqueu mai les parts de metall del condicionador d'aire quan n'extraieu el filtre d'aire.
- Per a netejar l'interior, poseu-vos en contacte amb un centre o distribuïdor de serveis autoritzat. Utilitzar detergents agressius pot corroir o malmetre l'aparell.

FUNCIONAMENT

Abans d'utilitzar l'aparell

Comentaris sobre el funcionament

- Ajusteu la direcció de l'aire verticalment o horitzontalment per fer circular l'aire.
- Accelereu el ventilador per refredar o escalfar l'aire ràpidament, en un període curt de temps.
- Apagueu l'aparell i obriu les finestres periòdicament per ventilar. La qualitat de l'aire de l'interior pot empitjorar si s'utilitza durant períodes llargs de temps.
- Netegeu el filtre d'aire cada 2 setmanes. La pols i impureses acumulades al filtre d'aire poden bloquejar el flux d'aire i reduir el rendiment de l'aparell.

Suggeriments per estalviar energia

- No refredeu l'espai amb excés. Pot ser perjudicial per a la vostra salut i consumeix més electricitat.
- Bloquegeu l'entrada de llum solar amb persianes o cortines mentre utilitzeu l'aparell.
- Mantingueu les portes i finestres ben tancades mentre utilitzeu l'aparell.

Descripció del producte

Muntat a la paret

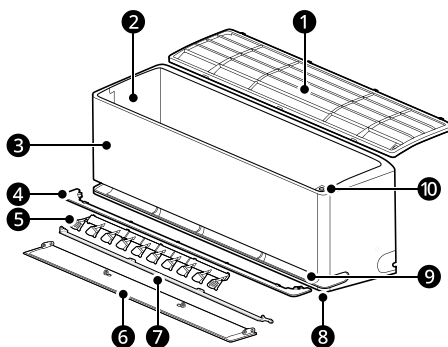

- | | |
|---|---|
| ① Filtre d'aire | ⑥ Deflector d'aire (Deflector vertical) |
| ② Reixetes d'entrada d'aire | ⑦ Deflector d'aire (Deflector interior) |
| ③ Coberta frontal | ⑧ Sortida d'aire principal |
| ④ Guia d'aire | ⑨ Sortides d'aire suau |
| ⑤ Deflector d'aire (Lamel·la horitzontal) | ⑩ Botó d'encesa |

NOTA

- Deflector dual: ⑥ + ⑦
- La quantitat i ubicació de les parts pot variar en funció del model de l'aparell.
- Les funcions poden canviar segons el tipus de model.

Preparació prèvia a l'ús

Inserir les piles al control remot sense fil

Inseriu piles AAA (1,5 V) al control remot sense fil.

- 1 Retireu la tapa de les piles.

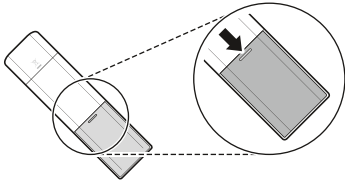

- 2 Col·loqueu les piles noves i assegureu-vos que els pols + i - de les piles estan orientats correctament.

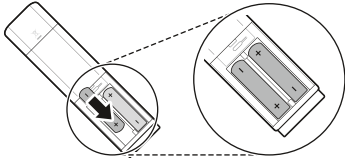

- 3 Torneu a recol·locar la tapa fent-la lliscar fins a la posició correcta.

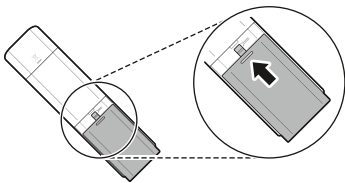

NOTA

- Quan la pantalla del control remot sense fil comenci a esvaïr-se, substituïu les piles AAA (1,5 V).
- No utilitzeu piles velles i noves a la vegada.

Selecció Fahrenheit o Celsius

Configureu la temperatura en pantalla per tal que mostri unitats Fahrenheit (°F) o Celsius (°C).

- 1 Enceneu l'aparell.

- 2 Premeu el botó de **Funció**.

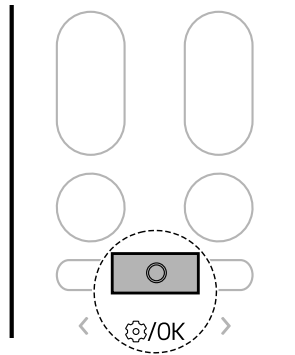

- 3 Premeu el botó **< o >** fins que la icona següent faci pampallugues a la pantalla. Aleshores, premeu el botó de **Funció**.

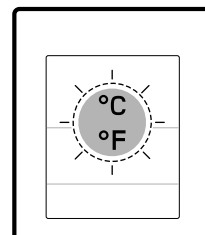
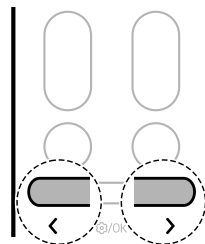

4 Premeu el botó < o > per a ajustar les unitats Fahrenheit (°F) o Celsius (°C).

- Cada cop que es prem el botó, la funció canvia en aquest ordre: °C ↔ °F







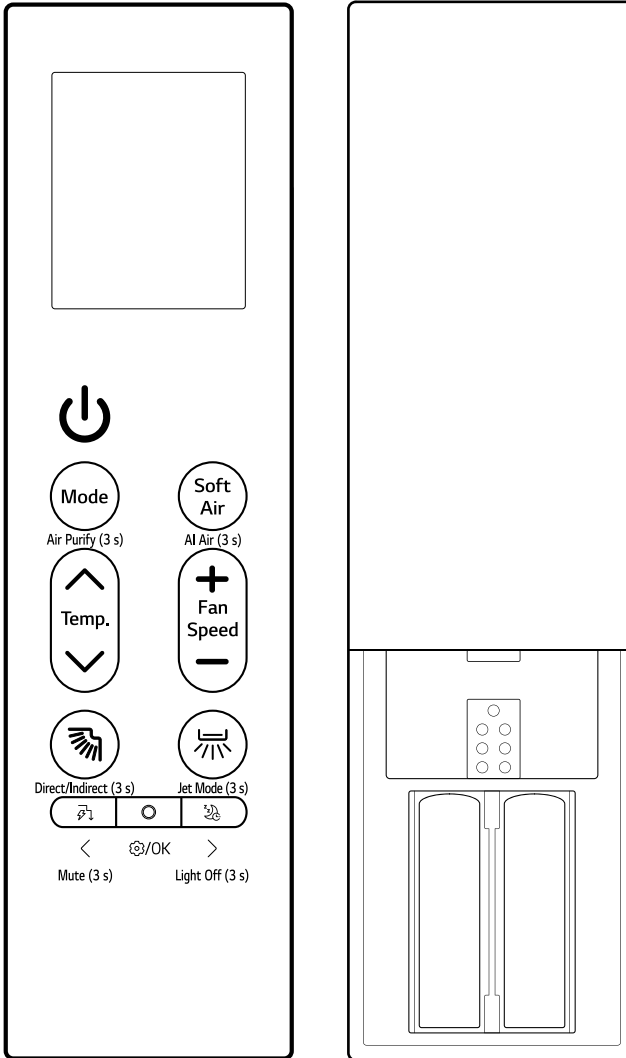

5 A continuació, premeu el botó de **Funció**.

Descripció general del control remot sense fil

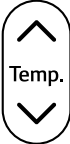
Control remot sense fil

Podeu manejar l'aparell de manera més convenient amb el control remot sense fil.



Imatge	Descripció
	<p>Encesa Encén o apaga l'aparell.</p> <hr/> <p>Connectar-se a LG ThinQ Premeu el botó Encesa durant 3 segons per preparar l'estat per connectar l'aparell i el Wi-Fi.</p>
 <p>Air Purify (3 s)</p>	<p>Mode Tria el mode de funcionament desitjat.</p> <ul style="list-style-type: none"> • Cada cop que premeu el botó es canvia el mode en aquest ordre: Refrigeració → Automàtic → Deshumidificació → Calefacció → Ventilador <hr/> <p>Air Purify (3 s) Mantingueu premut el botó Mode durant uns 3 segons per subministrar aire net i fresc utilitzant ions i el filtre.</p>
 <p>AI Air (3 s)</p>	<p>Soft Air Per mantenir el fred sense que es noti el corrent.</p> <hr/> <p>AI Air (3 s) Mantingueu premut el botó Soft Air durant uns 3 segons perquè funcioni automàticament detectant l'entorn i les característiques de l'usuari.</p>
	<p>Temp. ▲, ▼ Ajusta la temperatura de l'ambient desitjada.</p>
	<p>Fan Speed +, - Ajusteu la velocitat del ventilador.</p>
 <p>Direct/Indirect (3 s)</p>	<p> (Vaivé vertical) Ajusta la direcció del flux d'aire amunt i avall.</p> <hr/> <p>Direct/Indirect (3 s) Mantingueu premut el botó  durant uns 3 segons per configurar un flux d'aire directe o indirecte en funció de les vostres preferències.</p> <hr/> <p>Mode de neteja Amb el control remot i l'aparell apagats, mantingueu premut el botó  durant uns 5 segons per fixar la posició del deflector per netejar el deflector amb facilitat.</p>

18 FUNCIONAMENT

Imatge

Descripció



Jet Mode (3 s)

(Vaivé horitzontal)

Ajusta la direcció del flux d'aire a esquerra i dreta.

Jet Mode (3 s)

Mantingueu premut el botó  durant 3 segons per canviar la temperatura de l'ambient ràpidament.



Mute (3 s)

(Control d'energia)

Redueix la potència d'entrada. Podeu controlar el consum d'energia.

Mute (3 s)

Mantingueu premut el botó  durant 3 segons per a desactivar el xiulet.



/OK

Funció

Selecciona la funció desitjada.



Light Off (3 s)

(Descans)

Apaga l'aparell a l'hora desitjada. Utilitzeu-lo abans d'anar a dormir.

Light Off (3 s)

Mantingueu premut el botó  durant 3 segons per configurar la funció sense llum.

Utilitzar els modes operatius

Funcionament amb el control remot sense fil

Apunteu amb el control remot sense fil cap al receptor del senyal del costat dret de l'aparell per fer-lo funcionar.

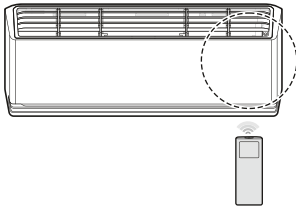

NOTA

- El control remot pot fer funcionar altres aparells electrònics si apunta cap a ells. Assegureu-vos que apunteu el control remot sense fil cap al receptor del senyal de l'aparell.
- Per a un funcionament correcte, utilitzeu un drap suau per netejar el transmissor i el receptor del senyal.
- Si una funció inclosa en el control remot no està disponible a l'aparell, l'aparell potser ho indicarà amb un senyal acústic.

Modes de Refrigeració, Automàtic, Deshumidificació, Calefacció, Ventilador

Podeu canviar el mode de funcionament amb l'aparell en marxa.

1 Enceneu l'aparell.

2 Premeu el botó **Mode** diverses vegades per canviar el mode de funcionament.

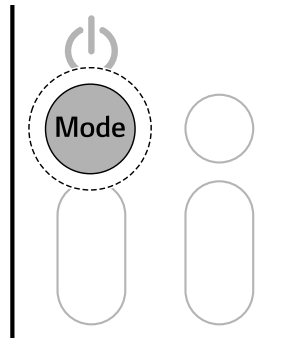

Mode de **Refrigeració**



Mode de **Funcionament automàtic** / Mode de **Canvi automàtic**

*1 Automatitza el procés d'elecció de la configuració adequada per a aquest espai.



Mode de **Deshumidificació**



Mode de **Calefacció**



Mode de **Ventilador**

3 Premeu el botó **▲** o **▼** per configurar la temperatura desitjada.

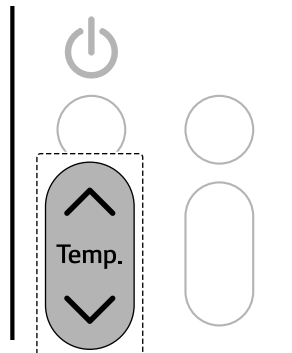

Comentaris sobre cada mode de funcionament

Mode de Deshumidificació

- No podeu ajustar la velocitat del ventilador.
- Amb el mode de **Deshumidificació**, pot ser que el compressor i el ventilador interior no funcionin, per evitar una refrigeració excessiva.

Mode de Ventilador

- Es mostra  a la unitat interior.
- No podeu ajustar la temperatura.

Mode d'Alta potència

Per canviar la temperatura de l'ambient ràpidament.

- El mode d'**Alta potència** està disponible amb els modes de **Refrigeració** i **Calefacció**.

1 Enceneu l'aparell.

2 Premeu el botó **Mode** repetidament per seleccionar el mode desitjat.

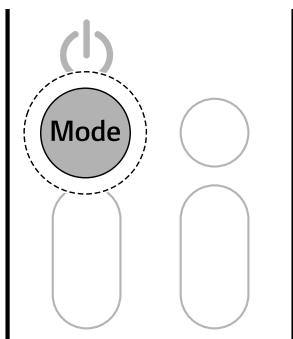

3 Mantingueu premut el botó  durant uns 3 segons.

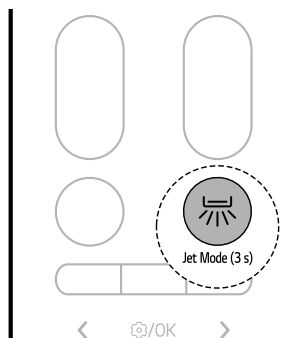

NOTA

- **Mode de refrigeració d'alta potència**

S'emet un potent flux d'aire fred durant 30 minuts.

- **Mode de calefacció d'alta potència**

S'emet un potent flux d'aire càlid durant 30 minuts.

- El mode de **Calefacció d'alta potència** no està disponible en alguns models.

• El mode **Alta potència** dura 30 minuts, després dels quals torna a l'ajust anterior.

• El mode d'**Alta potència** pot funcionar diferent del que es mostra al control remot sense fil.

Ajustar la velocitat del ventilador

Podeu ajustar la velocitat del ventilador prement el botó + o - repetidament.

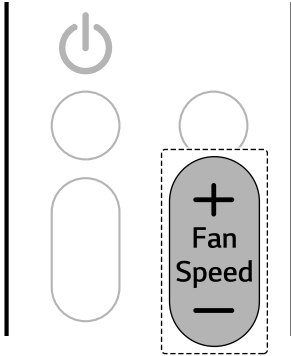

Velocitat	Icona del control remot sense fil	Icona de la unitat interior
Vent natural		-
Elevada		F5
Mitjana - Elevada		F4
Mitjana		F3
Mitjana - Baixa		F2
Baixa		F1

- La pantalla de la unitat interior mostra les icones de velocitat del ventilador durant només 5 segons i torna a la temperatura configurada.

Ajustar la direcció del flux d'aire

Podeu ajustar la direcció del flux d'aire verticalment o horitzontalment.

Ajustar la direcció vertical

- Premeu el botó repetidament per ajustar la direcció del flux d'aire.

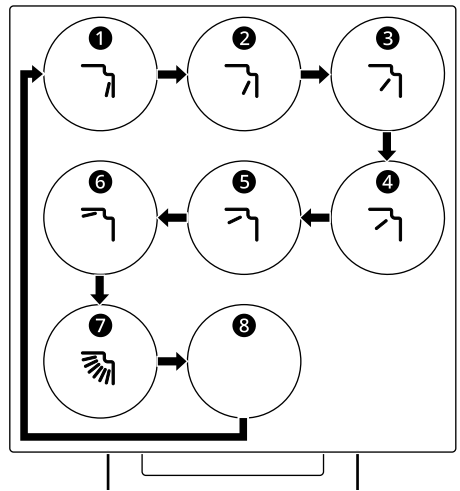

- Seleccioneu per ajustar la direcció vertical del flux d'aire automàticament.

NOTA

- La velocitat del ventilador del Vent natural s'ajusta automàticament.
- Les icones de la unitat interior es mostren en algunes unitats interiors.

Ajustar la direcció horitzontal (en alguns models)

- Premeu el botó  repetidament per ajustar la direcció del flux d'aire.

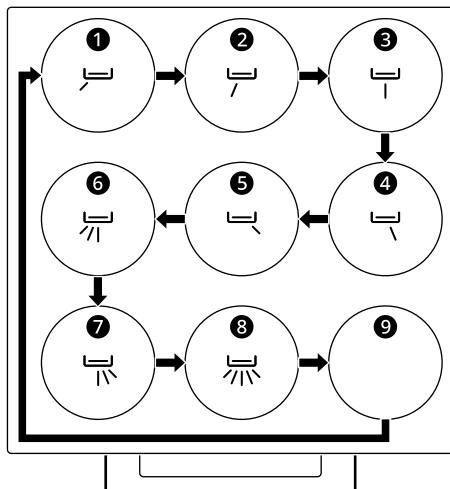

- Seleccioneu  per ajustar la direcció horitzontal del flux d'aire automàticament.

NOTA

- Ajustar el deflector d'aire arbitràriament pot provocar avaries de l'aparell.
- En reiniciar-lo, l'aparell utilitza l'última direcció del flux d'aire configurada. La posició del deflector d'aire pot no coincidir amb la icona de la pantalla del control remot sense fil. Quan això passi, ajusteu la direcció del flux d'aire un altre cop.
- Aquesta funció pot funcionar diferent del que es mostra al control remot sense fil.
- L'ajust de la direcció horitzontal podria no estar disponible, segons el model.

Control manual

Si el control remot sense fil no està disponible, podeu encendre i apagar l'aparell prement el botó d'**ENCESA**  de la unitat interior.

- Premeu el botó d'**ENCESA** .

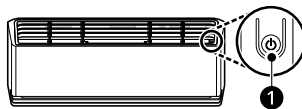

NOTA



- La velocitat del ventilador és alta per defecte.
- Les funcions poden canviar segons el tipus de model.
- La temperatura no es pot modificar amb el botó d'**ENCESA** .
- La temperatura està configurada a 22 °C i 24 °C per defecte.

Restaurar configuracions anteriors

Quan el condicionador d'aire s'encén un altre cop després d'un tall elèctric, la funció **Reinici automàtic** restaura la configuració anterior.

Quan s'utilitza l'aparell per primera vegada, la funció **Reinici automàtic** està configurada. Podeu cancel·lar i configurar aquesta funció prement el botó d'**ENCESA**  de la unitat interior.

Cancel·lar el reinici automàtic

- 1 Mantingueu premut el botó d'**ENCESA**  durant 6 segons.
- 2 Quan l'aparell emeti dos xiulets, deixeu de prémer el botó d'**ENCESA** . El llum s'encendrà dues vegades. Això es repeteix 4 vegades.

Configurar el reinici automàtic

- 1 Mantingueu premut el botó d'**ENCESA**  durant 6 segons.

- 2 Quan l'aparell emeti dos xiulets, deixeu de prémer el botó d'**ENCESA** ❶. El llum s'encendrà. Això es repeteix 4 vegades.

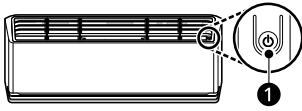

NOTA

- Aquesta funció pot variar segons el tipus de model.
- Si manteniu premut el botó d'**ENCESA** ❶ durant 3-5 segons, en lloc de 6 segons, l'aparell duu a terme una prova. En aquesta prova, l'aparell bufa aire fred potent durant 18 minuts i torna a la configuració de fàbrica per defecte.

Utilitzar les funcions especials

Funció de purificació d'aire (en alguns models)

Podeu subministrar aire net i fresc mitjançant partícules d'ions i el filtre.

- Mantingueu premut el botó **Mode** durant uns 3 segons.

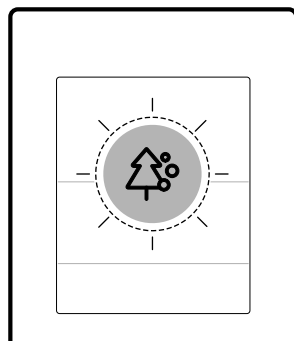
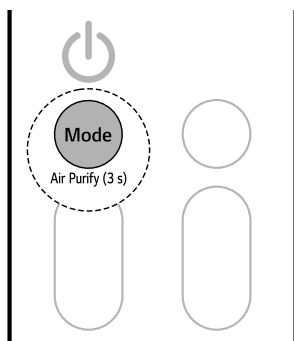

⚠️ ADVERTÈNCIA

- No toqueu l'ionitzador durant el funcionament.

NOTA

- Podeu utilitzar aquesta funció sense encendre l'aparell.

Funció de control d'energia (en alguns models)

Podeu reduir la potència elèctrica d'entrada.

- 1 Enceneu l'aparell.

Funció	Descripció
Ionitzador	Els ions de l'ionitzador redueixen els bacteris de la superfície i altres substàncies nocives.

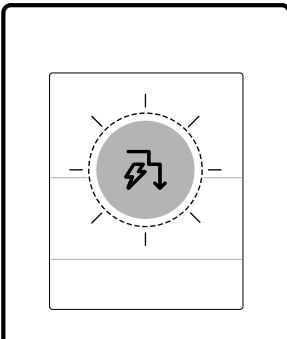
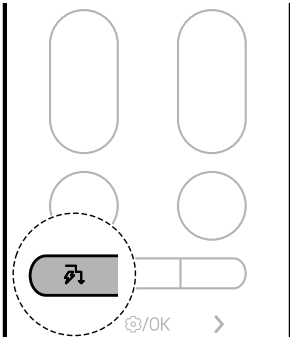

2 Premeu el botó  repetidament per seleccionar el pas desitjat.



Pas	Pantalla de visualització	Descripció
3 (en alguns models)	 40%	La potència d'entrada es redueix un 60% comparat amb la potència nominal d'entrada.

NOTA

- 80, 60, 40 o L (pas 1), LL (pas 2) es mostra en algunes unitats interiors.
- Aquesta funció està disponible amb el mode **Refrigeració**.
- El rendiment es pot veure reduït quan la funció de **Control d'energia** està activada.
- La temperatura desitjada es mostra durant uns 5 segons si premeu el botó **▲** o **▼**.
- La velocitat del ventilador es mostra durant uns 5 segons si premeu el botó **+** o **-**.
- Pot ser que aquesta funció no estigui disponible si l'aparell està connectat a una unitat exterior múltiple.

Pas	Pantalla de visualització	Descripció
1	 80%	La potència d'entrada es redueix un 20% comparat amb la potència nominal d'entrada.
2	 60%	La potència d'entrada es redueix un 40% comparat amb la potència nominal d'entrada.

Mode Aire IA

La velocitat del ventilador i la direcció del flux d'aire canvien automàticament en funció dels patrons d'ús apresos i dels canvis de temperatura ambiental. Si selecciona el mode **Aire IA**, l'aire condicionat analitza l'ambient circumdant per a aconseguir ràpidament la temperatura desitjada. La direcció del flux d'aire i la velocitat del ventilador s'ajusten automàticament per a aconseguir els valors de confort.

1 Enceneu l'aparell.

- 2 Mantingueu premut el botó **Soft Air** durant uns 3 segons.

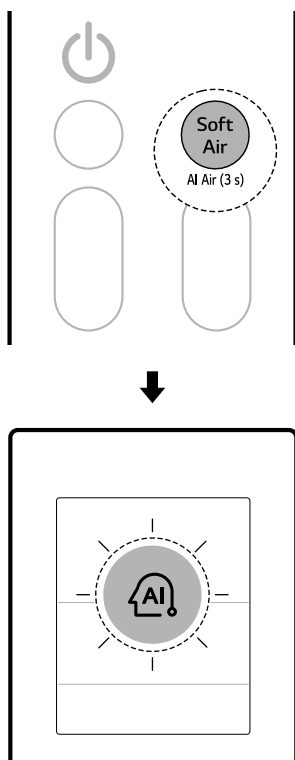

Aire suau

Aquesta funció apunta un flux d'aire suau cap amunt per mantenir el fred sense que es noti el corrent.

Amb l'aplicació **LG ThinQ**, podeu ajustar la temperatura i potència del flux d'aire.

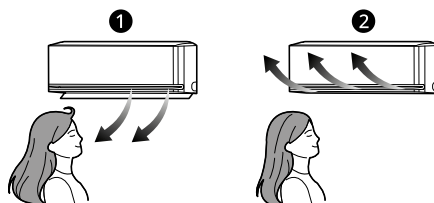

- ❶ Normal
- ❷ Aire suau

- 1 Enceneu l'aparell.

NOTA

- Aquesta funció està disponible amb els modes de **Refrigeració** i **Calefacció**.
- Es mostra **AI** a la pantalla.
- Per a canviar la temperatura desitjada, premi el botó de **Temperatura** **▲** o **▼** del comandament a distància.
- Si premeu els botons **Mode** o **Jet Mode** mentre es troba en el mode **Aire IA**, s'activarà la funció seleccionada.
- Aquesta funció pot funcionar de manera diferent segons el model.

2 Premeu el botó **Soft Air**.

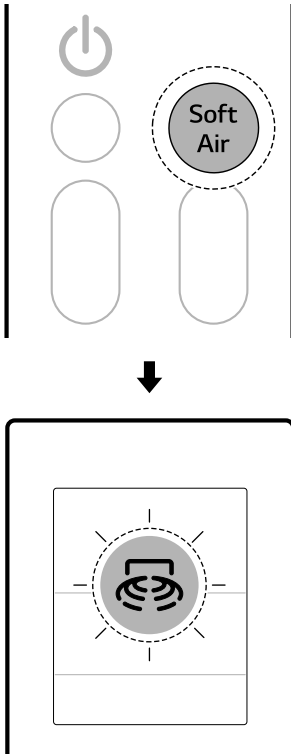

- No podreu regular la temperatura del flux d'aire si l'aparell està connectat a una unitat exterior múltiple.





Sensor de detecció d'humans (en alguns models)

Flux d'aire directe o indirecte

Aquesta funció detecta les persones i configura un flux d'aire **Directe** o **Indirecte** en funció de les vostres preferències.

- **Flux d'aire directe**
Quan detecta la zona ocupada, dirigeix el flux d'aire cap a la zona ocupada.
- **Flux d'aire indirecte**
Quan detecta la zona ocupada, dirigeix el flux d'aire cap a una zona desocupada.
- Mantingueu premut el botó  durant 3 segons per configurar la funció directa i indirecta.

NOTA

- Quan la funció **Aire suau** està activada, la temperatura de l'aire que surt de l'aparell canvia i el flux d'aire es dirigeix cap amunt.
- La funció **Aire suau** es pot utilitzar amb els modes de **Refrigeració** i **Ventilador**.
- Es mostra 50 a la pantalla.
- Per a canviar la temperatura desitjada, premeu el botó de **Temperatura**  o  del comandament a distància.
 - El rang d'ajust de temperatura pot veure's limitat mentre s'utilitza la funció **Aire suau**.
- Premeu el botó  o  per ajustar la velocitat del ventilador.
- La temperatura del flux d'aire pot no augmentar o disminuir en funció de les temperatures interiors i exteriors.

28 FUNCIONAMENT

- Cada cop que es prem el botó, la funció canvia en aquest ordre: Directe → Indirecte → Off

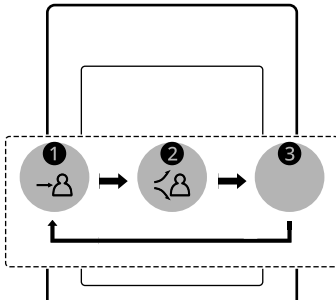
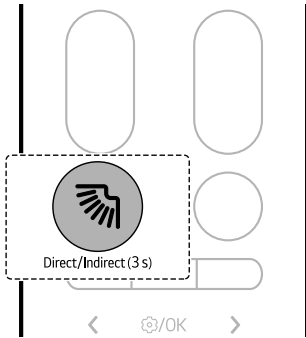

- 1 Directe
- 2 Indirecte
- 3 Off

- Connecteu l'aparell a l'aplicació **LG ThinQ** per configurar el temps de detecció d'absència o el mode de detecció d'absència.

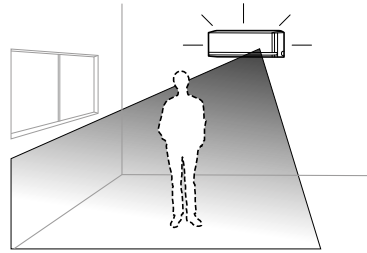

- 1 Premeu el botó de **Funció**.

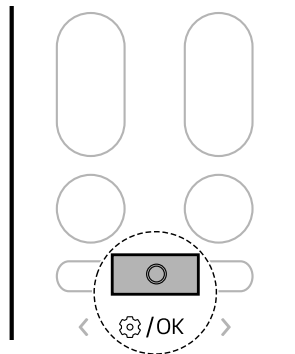

- 2 Premeu el botó **< o >** per establir que la icona següent faci pampallugues a la part inferior de

Detecció d'absència

Canvia a funcionament d'estalvi energètic automàticament quan no hi ha ningú present.

- Si deixeu l'aparell encès mentre sou fora, l'aparell funciona automàticament amb refrigeració amb mode d'estalvi energètic o apaga l'alimentació quan passa el temps de detecció d'absència, així s'estalvia amb la factura elèctrica.

la pantalla. Aleshores, premeu el botó de **Funció**.

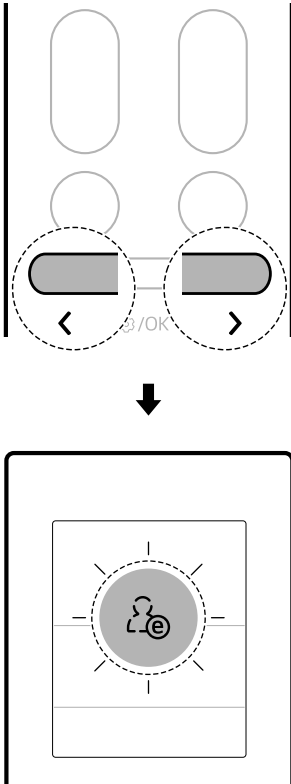

3 Premeu el botó **< o >** per configurar la funció de detecció d'absència.

- Cada cop que es prem el botó, la funció canvia en aquest ordre: ON ↔ OFF

4 A continuació, premeu el botó de **Funció**.

NOTA

- El funcionament amb **Flux d'aire directe o indirecte** està disponible amb els modes de **Refrigeració i Calefacció**.
- La sensibilitat del sensor de radar pot variar en funció de l'ambient i condicions interiors, com ara:

- Si hi ha poc moviment, com quan es mira la TV o es dorm
- Si seieu a terra a prop de l'aparell
- Si us trobeu lluny de l'aparell, aproximadament 5 m (16 ft) o més
- Objectes que es mouen com ara ventiladors, robots aspiradora o animals de companyia es poden confondre amb persones.

Temporitzador del mode de descans

Podeu configurar l'aparell perquè s'apagui automàticament al cap d'una estona determinada. L'aparell canviarà automàticament la temperatura, velocitat del ventilador i direcció del flux d'aire. Hi ha dues maneres de configurar el temporitzador del mode de descans.

Aquesta funció es pot configurar quan l'aparell està encès.

Mètode 1

- 1** Enceneu l'aparell.
- 2** Premeu el botó de **Funció**.

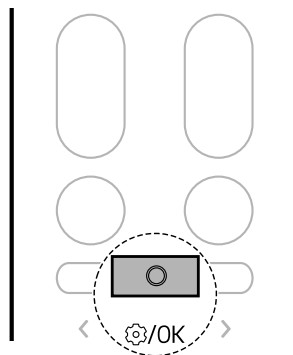

3 Premeu el botó **< o >** fins que la icona següent faci pampallugues a la part inferior de

30 FUNCIONAMENT

la pantalla. Aleshores, premeu el botó de **Funció**.

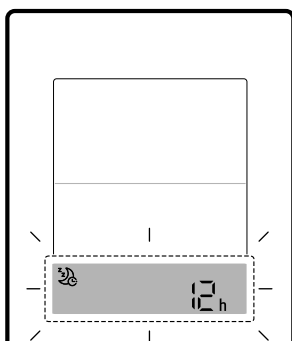
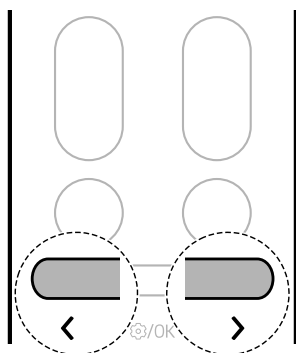

4 Premeu el botó < o > per configurar el temps desitjat. Aleshores, premeu el botó de **Funció**.

- Començant amb 30 minuts, el temps del mode de descans es pot configurar amb increments d'una hora fins a 12 hores.

Mètode 2

1 Enceneu l'aparell.

2 Premeu el botó

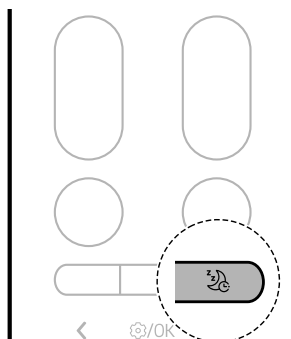

3 Premeu el botó < o > per configurar el temps desitjat. Aleshores, premeu el botó de **Funció**.

- Començant amb 30 minuts, el temps del mode de descans es pot configurar amb increments d'una hora fins a 12 hores.

NOTA

- La pantalla de la unitat interior mostra el temps configurat des d'1 Hr a 12 Hr durant només 5 segons i, després, desapareix en alguns models.
- En els modes de **Refrigeració** i **Deshumidificació**, la temperatura augmenta un 1 °C al cap de 30 minuts i un 1 °C addicional al cap de 30 minuts més per a un millor descans. La temperatura augmenta fins a 2 °C des de la temperatura predeterminada i fins a 30 °C.
- Encara que l'indicador de la velocitat del ventilador a la pantalla es pugui canviar, la velocitat del ventilador s'ajusta automàticament.
- En el mode de **Calefacció**, la temperatura augmenta un 1 °C al cap d'1 hora i un 1 °C addicional al cap d'1 hora més per a un millor descans. La temperatura augmenta fins a 2 °C des de la temperatura predeterminada.
 - Pot ser que la temperatura no canviï automàticament si l'aparell està connectat a una unitat exterior múltiple.

Temporitzador per encendre i apagar

Podeu configurar l'aparell perquè s'encengui o apagui en un moment desitjat.

El **Temporitzador d'encesa** i el **Temporitzador d'apagada** es poden configurar junts.

Configurar el temporitzador d'encesa

Podeu activar o cancel·lar la funció tant si l'aparell està encès com apagat.

- 1 Premeu el botó de **Funció**.

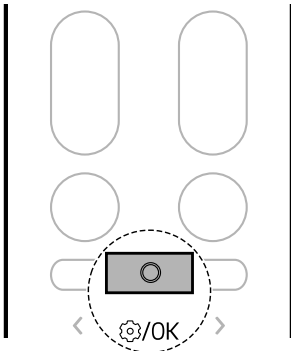

- 2 Premeu el botó **< o >** fins que la icona següent faci pampallugues a la part inferior de

la pantalla. Aleshores, premeu el botó de **Funció**.

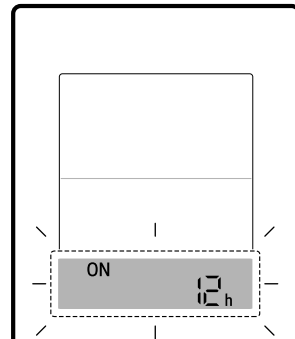
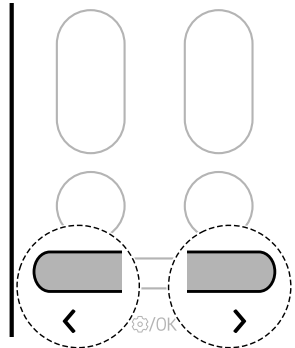

- 3 Premeu el botó **< o >** per configurar el temps desitjat. Aleshores, premeu el botó de **Funció**.
 - El temps es pot configurar fins a 24 hores.

Configurar el temporitzador d'apagada

Podeu activar o cancel·lar la funció tant si l'aparell està encès com apagat.

- 1 Premeu el botó de **Funció**.

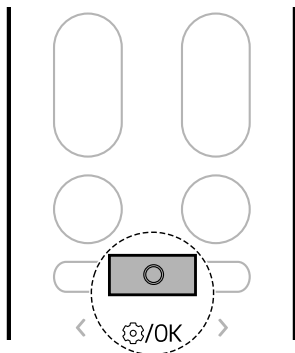

- 2 Premeu el botó < o > fins que la icona següent faci pampallugues a la part inferior de la pantalla. Aleshores, premeu el botó de **Funció**.

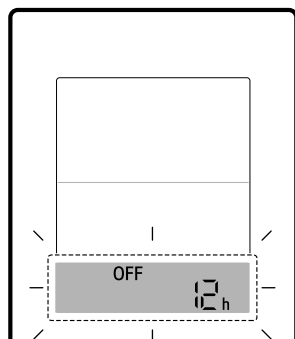
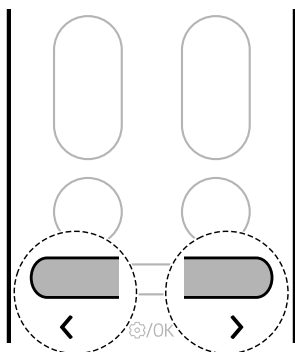

- 3 Premeu el botó < o > per configurar el temps desitjat. Aleshores, premeu el botó de **Funció**.
- El temps es pot configurar fins a 24 hores.

Cancel·lar la configuració del temporitzador

Podeu cancel·lar totes les configuracions dels temporitzadors.

- 1 Premeu el botó de **Funció**.

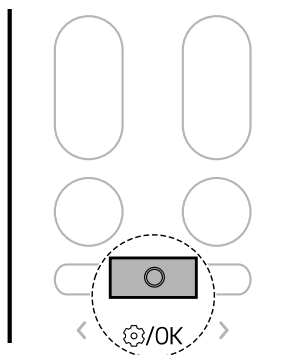

- 2 Premeu el botó < o > fins que la icona següent faci pampallugues a la part inferior de

la pantalla. Aleshores, premeu el botó de **Funció**.

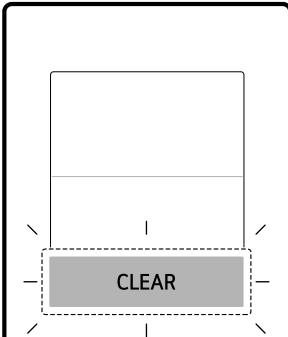
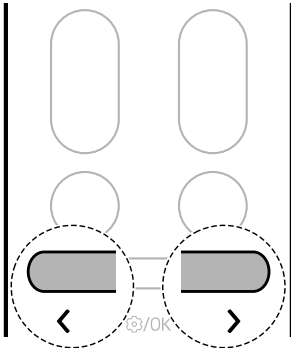

- Mantingueu premut el botó  durant 3 segons per configurar la funció **Muda**.

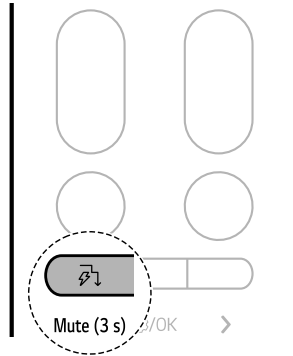

NOTA

- Configureu la funció cada vegada, la funció s'encén i s'apaga.
- Quan el mode mut està activat,  apareix un moment a la pantalla de la unitat interior i el senyal acústic s'apaga.
- Aquesta funció pot funcionar de manera diferent segons el model.

Funció muda

Podeu encendre o apagar el senyal acústic per avisar-vos quan establiu o canvieu la funció del condicionador d'aire.

Funció sense llum

Podeu configurar la brillantor de la pantalla de la unitat interior.

- Mantingueu premut el botó  durant 3 segons per configurar la funció sense llum.

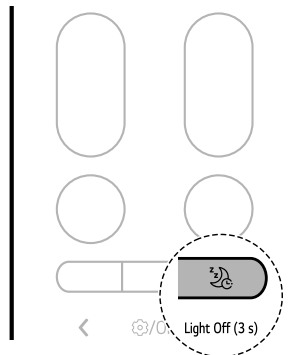

NOTA

- El botó encén o apaga la pantalla.
- Si la brillantor de la pantalla de la unitat interior s'apaga, prémer un botó del control remot sense fil encén automàticament la pantalla de la unitat durant uns instants.
- Aquesta funció pot funcionar de manera diferent segons el model.

Funció silenciosa (en alguns models)

Podeu reduir el soroll de les unitats exteriors perquè no molesti els veïns.

1 Enceneu l'aparell.

2 Premeu el botó de **Funció**.

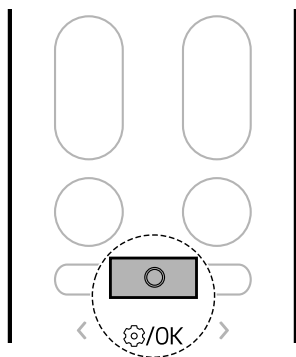

3 Premeu el botó < o > fins que la icona següent faci pampallugues a la part inferior de

la pantalla. Aleshores, premeu el botó de **Funció**.

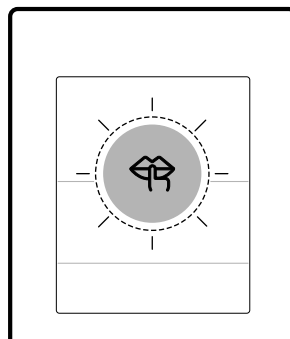
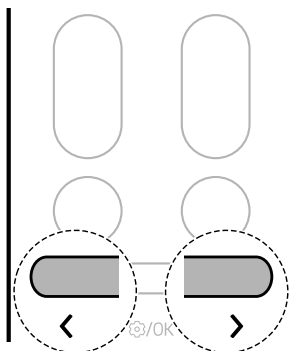

4 Premeu el botó < o > per configurar la funció silenciosa.

- Cada cop que es prem el botó, la funció canvia en aquest ordre: ON ↔ OFF

5 A continuació, premeu el botó de **Funció**.

NOTA

- Aquesta funció es desactiva quan premeu el botó **Mode** o **Jet Mode**.
- Aquesta funció està disponible amb els modes de **Refrigeració**, **Calefacció** i **Intercanvi automàtic**.

- Pot ser que aquesta funció no estigui disponible si l'aparell està connectat a una unitat exterior múltiple.

Funció de calefacció baixa (en alguns models)

Podeu utilitzar el sistema de calefacció per mantenir una temperatura de l'ambient mínima i evitar que alguns objectes de l'habitació es congelin mentre sigueu fora de casa durant períodes llargs de temps.

1 Enceneu l'aparell.

2 Premeu el botó de **Funció**.

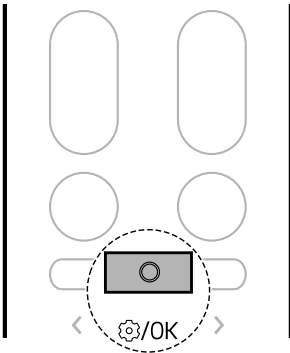

3 Premeu el botó **< o >** fins que la icona següent faci pampallugues a la part inferior de

la pantalla. Aleshores, premeu el botó de **Funció**.

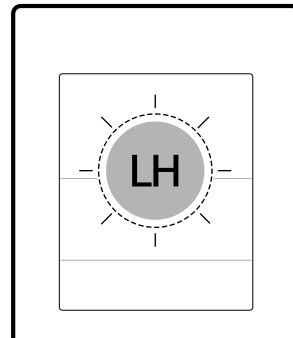
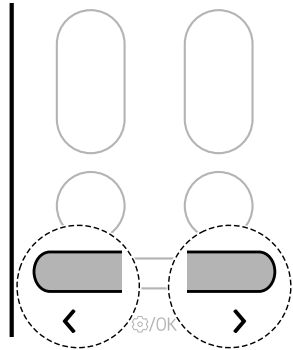

4 Premeu el botó **< o >** per configurar la funció de calefacció baixa.

- Cada cop que es prem el botó, la funció canvia en aquest ordre: ON ↔ OFF

5 A continuació, premeu el botó de **Funció**.

NOTA

- Aquesta funció està disponible amb el mode **Calefacció**.
- Per tornar al mode de **Calefacció**, premeu el botó de **Temperatura** **▲, ▼, Fan Speed**, **+**, **-** o **Mode**.

NOTA

- Si es prem el botó de **Jet Mode** mentre està en marxa la funció de **Calefacció baixa**, la funció es desactiva i el mode de **Calefacció d'alta potència** s'encén immediatament (en models amb **Calefacció d'alta potència**).
- Si hi ha un error, el funcionament es pot interrompre per evitar danys a l'aparell.
- Els botons de **Soft Air** i  no es poden utilitzar mentre la funció de **calefacció baixa** està en marxa.
- Es mostra LH a la unitat interior.
- La temperatura de l'ambient es controla al voltant de 10 °C. La temperatura es canvia segons l'aparell.
- Pot ser que aquesta funció no estigui disponible si l'aparell està connectat a una unitat exterior múltiple.

Comprovar la temperatura de l'ambient

Podeu comprovar la temperatura de l'ambient actual.

1 Enceneu l'aparell.

2 Premeu el botó de **Funció**.

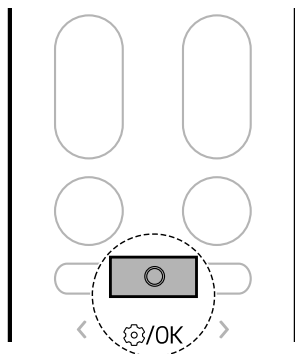

3 Premeu el botó **< o >** fins que la icona següent faci pampallugues a la part inferior de la pantalla. Aleshores, premeu el botó de **Funció**.

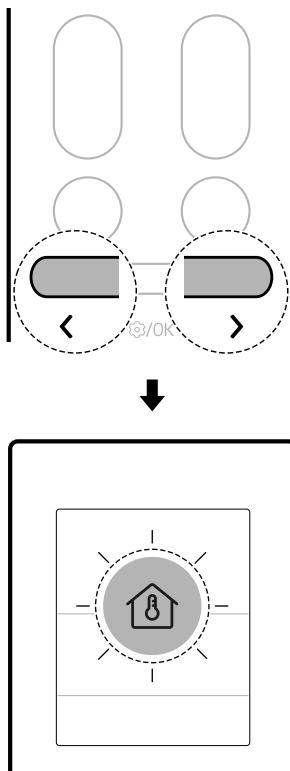

NOTA

- La temperatura de l'ambient es mostra durant 5 segons abans de tornar a la pantalla anterior.
- Aquesta funció pot funcionar de manera diferent segons el model.

FUNCIONS INTEL·LIGENTS

Aplicació LG ThinQ

Aquesta funció només està disponible en models amb Wi-Fi.

L'aplicació **LG ThinQ** us permet comunicar-vos amb l'aparell mitjançant un telèfon intel·ligent.

Funcions de l'aplicació LG ThinQ

Funcions habituals

Comuniqueu-vos amb l'aparell des d'un telèfon intel·ligent utilitzant l'aplicació **LG ThinQ**.

- **Smart Diagnosis**

- Si experimenteu algun problema mentre utilitzeu l'aparell, aquesta funció de diagnòstic intel·ligent us ajudarà a diagnosticar el problema.

Funcions addicionals

Hi ha més opcions disponibles si l'aparell està connectat a Wi-Fi.

- Ajustos
 - Permet configurar diverses opcions a l'aparell i a l'aplicació.

NOTA

- En els següents casos, ha d'actualitzar la informació de xarxa de cada aparell en l'aplicació **LG ThinQ**, en **targeta de l'aparell** → **Ajustos** → **Canviar xarxa**.
 - es canvia l'encaminador sense fil
 - es canvia la contrasenya de l'encaminador sense fil
 - es canvia el proveïdor de serveis d'Internet
- L'aplicació està subjecta a canvis per a la millora de l'aparell sense previ avís als usuaris.
- Les funcions poden variar segons el model.

Instal·lar l'aplicació LG ThinQ i connectar un aparell LG

Models amb codi QR

Escanegeu el codi QR adjunt al producte amb la càmera o una aplicació de lectura de codis QR del vostre telèfon intel·ligent.



Models sense codi QR

- 1 Busqueu l'aplicació **LG ThinQ** a Google Play Store o Apple App Store i instal·leu-la en un telèfon intel·ligent.
- 2 Executeu l'aplicació **LG ThinQ** i inicieu la sessió amb el vostre compte, o bé creeu un compte LG per iniciar la sessió.
- 3 Toqueu el botó d'afegir (+) de l'aplicació **LG ThinQ** per connectar el vostre aparell LG. Seguiu les instruccions de l'aplicació per completar el procés.

NOTA

- Per verificar la connexió Wi-Fi, comproveu que la icona Wi-Fi del panell de control estigui il·luminada.
- L'aparell només funciona amb xarxes wifi de 2,4 GHz. Per comprovar la freqüència de la vostra xarxa, poseu-vos en contacte amb el vostre proveïdor de serveis d'Internet o consulteu el manual de l'encaminador sense fil.

NOTA

- **LG ThinQ** no es fa responsable de cap problema de connexió a la xarxa ni de qualsevol fallada, funcionament incorrecte o error causat per la connexió de xarxa.
- L'entorn sense fil circumdant pot fer que el servei de xarxa sense fil funcioni lentament.
- Si la distància entre l'aparell i l'encaminador sense fil és massa gran, la intensitat del senyal es redueix. La connexió pot trigar molt de temps o la instal·lació pot fallar.
- Si l'aparell té problemes per connectar-se a la xarxa wifi, és possible que estigui massa lluny de l'encaminador. Compru un repetidor wifi (amplificador d'abast) per millorar la intensitat del senyal wifi.
- És possible que la connexió de xarxa no funcioni correctament segons el proveïdor de serveis d'Internet.
- És possible que la connexió wifi no s'estableixi o s'interrompi a causa de l'entorn de la xarxa domèstica.
- L'aparell no es pot connectar a causa de problemes amb la transmissió del senyal sense fil. Desendolleu l'aparell i espereu aproximadament un minut abans de tornar-ho a provar.
- Si el tallafoc del vostre encaminador sense fil està activat, desactiveu-lo o afegiu-hi una excepció.
- El nom de la xarxa sense fil (SSID) hauria de ser una combinació de números i lletres en anglès. (No utilitzeu caràcters especials).
- La interfície d'usuari (IU) del telèfon intel·ligent pot variar segons el sistema operatiu (SO) mòbil i el fabricant.
- Si el protocol de seguretat de l'encaminador està configurat a **WEP**, és possible que no pugueu configurar la xarxa. Seleccioneu un altre protocol de seguretat (es recomana **WPA2**) i torneu a connectar el producte.

Actualitzu el seu aparell

Pot actualitzar el seu aparell amb noves funcions a través de l'aplicació **LG ThinQ**.

- Quan hi hagi noves funcions disponibles, apareixerà una notificació d'actualització a la pantalla, com es mostra a continuació, en encendre l'aparell.

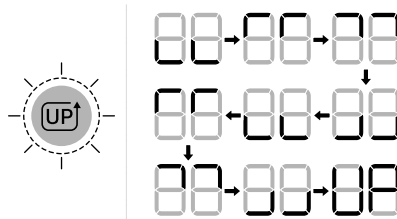

- Després de l'actualització, la funció de l'aparell pot canviar respecte a l'indicat en el manual d'usuari.

- 1 Quan rebí una notificació d'actualització, també rebrà una notificació d'actualització en el seu telèfon intel·ligent.
- 2 Toqueu la notificació d'actualització en el seu telèfon intel·ligent per a entrar en la pantalla **Actualitzacions de funcions** de l'aplicació **LG ThinQ**.
- 3 Una vegada que entre en la pantalla d'**Actualitzacions de funcions**, seleccioneu les noves funcions i premi el botó d'**actualització**.
 - Pot comprovar el progrés de l'actualització en el panell de control de l'aparell.
 - No desendolleu l'aparell durant l'actualització, ja que interromprà el procés.
- 4 Després de l'actualització, per a canviar els ajustos detallats de les funcions actualitzades, consulteu la guia de l'aplicació **LG ThinQ**.

Detecció de finestres obertes (en alguns models/LG ThinQ)

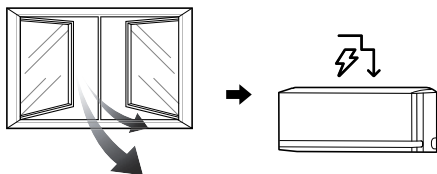

Quan s'obre una finestra o entra aire de l'exterior, es pot detectar el canvi de temperatura i s'encén el mode de **Control d'energia**.

Per utilitzar la funció de **Detecció de finestres obertes** o configurar el **Temps per apagar el control d'energia**, connecteu l'aparell a l'aplicació **LG ThinQ**.

- Si s'obre una finestra, 80, 60 o 40 apareix a la pantalla de la unitat interior.

NOTA

- La funció de **Detecció de finestres obertes** es pot utilitzar amb els modes de **Refrigeració** i **Calefacció**.
- La funció de **Detecció de finestres obertes** es cancel·la en les situacions següents.
 - Si l'aparell reconeix que la finestra està tancada
 - S'ha exhaurit el **Temps per apagar el control d'energia**
 - S'ha canviat el mode de funcionament
- La funció de **Detecció de finestres obertes** no funciona en els casos següents.
 - Si la **Refrigeració** i la **Calefacció** es posen en marxa poc després d'encendre l'aparell
 - Si la diferència de temperatura entre l'interior i l'exterior no és prou gran
 - Si hi ha una ventilació insuficient per les finestres
- Pot ser que aquesta funció no estigui disponible si l'aparell està connectat a una unitat exterior múltiple.

Neteja total (en alguns models/LG ThinQ)

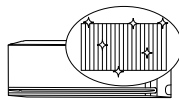

Congelar i descongelar repetidament l'intercanviador de calor del condicionador d'aire fa que es netegi de contaminants, com ara la pols, i l'aparell es mantingui net.

Després de la neteja, redueix la humitat dins de la unitat interior.

En algunes unitats interiors, RL apareix a la pantalla de la unitat interior.

NOTA

- La funció de **Neteja total** acabarà quan l'aparell s'hagi assecat.
- Si la humitat de l'ambient és alta quan la funció de **Neteja total** està en marxa, la zona propera a la unitat interior es pot tornar boirosa.
- La funció de **Neteja total** es pot utilitzar a l'interior de 21 °C a 32 °C i a l'exterior de 21 °C a 37 °C. La funció de **Neteja total** és una funció de manteniment higiènic, no una funció de refrigeració, per tant, les condicions d'ús poden ser diferents de les que garanteixen la temperatura de refrigeració de l'aparell.
- Si la funció de **Neteja total** s'utilitza amb una temperatura fora de l'interval permès, les alarmes de l'aplicació **LG ThinQ** i la funció no funcionen.
- La funció de **Neteja total** està disponible fins i tot quan l'aparell està en marxa.
- Si premeu el botó  de l'aparell o el comandament a distància durant la **Neteja total**, la funció de **Neteja total** es desactivarà.
- Durant la **Neteja total**, es pot sentir un soroll de cruiximent perquè l'aparell es dilata i contrau.
- Després de la **Neteja total**, l'aparell s'apagarà automàticament. Quan es torni a encendre l'aparell, aquest funcionarà en mode de **Refrigeració**.

NOTA

- Si la funció de **Temporitzador** està activada, pot ser que la funció de **Neteja total** no funcioni amb normalitat.
- Surt aire fred de l'aparell mentre la funció de **Neteja total** està activada.

Regulador de kW (en alguns models/LG ThinQ)

El consum del condicionador d'aire s'ajusta automàticament a partir d'un horari i consum elèctric objectiu marcats per l'usuari.

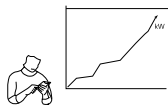

☒ apareix a la pantalla de la unitat interior d'alguns models.

NOTA

- Quan s'utilitza la funció de **Regulador de kW**, la sortida d'aire fred es pot reduir, en funció de la quantitat restant de consum objectiu.
- Quan s'excedeix el consum elèctric objectiu, la funció **Regulador de kW** es desactiva.
- Quan s'utilitzen els modes **Calefacció** i **Automàtic**, la funció de **Regulador de kW** es desactiva.
- Pot ser que aquesta funció no estigui disponible si l'aparell està connectat a una unitat exterior múltiple.
- El consum elèctric que mostra l'aplicació **LG ThinQ** pot ser diferent que el consum real que apareix a la factura dels serveis.
- La informació sobre el consum elèctric pot variar en funció de l'aparell.
- El consum elèctric pot ser diferent que el que mesuren altres aparells de mesura.
- En funció de l'ambient en què s'instal·la l'aparell, el consum elèctric pot variar.

- El consum elèctric mesurat pot variar en funció de l'ambient d'ús o el mètode d'ús de l'aparell domèstic.
- Quan configureu el temps d'ús, l'aparell no s'apaga o encén automàticament.
- Fins i tot quan s'utilitza la funció **Regulador de kW**, la funció configurada amb el control remot apareix primer.
- L'ús real pot ser diferent.

Descanso+ (en alguns models/LG ThinQ)



Utilitzeu-la abans d'anar al llit. L'aparell aprendrà i ajustarà automàticament la temperatura i la velocitat del ventilador per a crear un entorn de somni encara més personalitzat.

NOTA

- Aquesta funció es pot configurar quan l'aparell està encès.
- Aquesta funció està disponible amb el mode de **Refrigeració**.
- Pot ser que aquesta funció no estigui disponible si l'aparell està connectat a una unitat exterior múltiple.

Informació del avís de software de codi obert

Per obtenir el codi font sota GPL, LGPL, MPL i altres llicències de fonts obertes que tinguin les obligacions de revelar un codi font, que estigui contingut en aquest producte, i per accedir a tots els termes sobre llicència referits, així com als avisos sobre copyright i altres documents

rellevants, si us plau, visiteu <https://opensource.lge.com>.

LG Electronics també us proporcionarà codi obert en CD-ROM per un import que cobreix les despeses de la seva distribució (com el suport, l'enviament i la manipulació) prèvia sol·licitud per correu electrònic a opensource@lge.com.

Aquesta oferta és vàlida per a qualsevol persona en possessió de la informació durant un període de tres anys després del darrer enviament d'aquest producte.

Especificacions de l'equip de ràdio

Nom del mòdul	LCWB-001
Rang de freqüències de LAN sense fil	2412 MHz - 2472 MHz
Potència de sortida de LAN sense fil (màx.)	18,14 dBm
Rang de freqüències Bluetooth	2402 MHz - 2480 MHz
Potència de sortida Bluetooth (màx.)	7,03 dBm

Funció sense fil versió S/W: V 1.0

Per consideració a l'usuari, aquest dispositiu ha d'instal·lar-se i utilitzar-se amb una distància mínima de 20 cm entre el dispositiu i el cos.

Especificacions del mòdul radar

Aquesta funció només està disponible en models amb un sensor radar.

Nom del model	Rang de freqüència	Potència de sortida (màx.)
RSM V2	61,0 GHz - 61,5 GHz	6,27 dBm

Diagnòstic utilitzant LG ThinQ

Utilitzeu aquesta funció per ajudar-vos a diagnosticar i resoldre problemes amb el vostre aparell.

NOTA

- Per motius no atribuïbles a la negligència d'LGE, és possible que el servei no funcioni a causa de factors externs com ara, entre d'altres, la no disponibilitat del Wi-Fi, la desconexió del Wi-Fi, la política de la botiga d'aplicacions local o la no disponibilitat de l'aplicació.
- La funció pot estar subjecta a canvis sense previ avís i pot tenir una forma diferent segons el lloc on us trobeu.

Utilitzar LG ThinQ per diagnosticar problemes

Si teniu algun problema i el vostre aparell disposa de wifi, pot transmetre dades de solució de problemes a un telèfon intel·ligent mitjançant l'aplicació **LG ThinQ**.

- Inicieu l'aplicació **LG ThinQ** i seleccioneu la funció **Smart Diagnosis** al menú. Seguiu les instruccions facilitades per l'aplicació **LG ThinQ**.

Utilitzar el diagnòstic sonor per diagnosticar problemes

Seguiu aquests instruccions per utilitzar el mètode de diagnòstic sonor.

- Inicieu l'aplicació **LG ThinQ** i seleccioneu la funció **Smart Diagnosis** al menú. Seguiu les instruccions per al diagnòstic sonor indicades a l'aplicació **LG ThinQ**.

- Introduïu l'endoll a la presa correctament.
- Col·loqueu el micròfon del vostre telèfon intel·ligent a prop de l'aparell.

3 Premeu el botó de **Funció**.

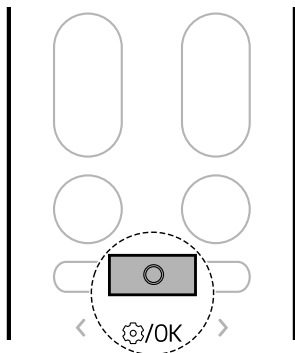

- Mantingueu el telèfon intel·ligent a prop fins que la transferència de dades hagi acabat.

4 Premeu el botó **< o >** fins que la icona següent faci pampallugues a la part inferior de la pantalla. Aleshores, premeu el botó de **Funció**.

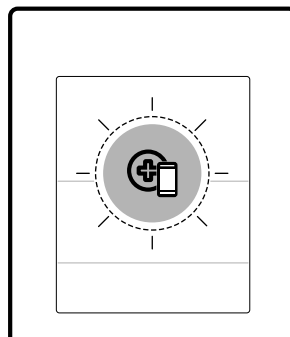
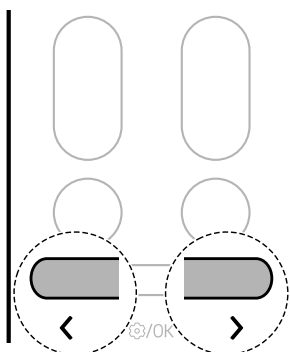

5 Un cop finalitzada la transferència de dades, es mostrarà el diagnòstic a l'aplicació.

NOTA

- Per obtenir els millors resultats, no moveu el telèfon durant la transmissió dels tons.
 - Assegureu-vos de mantenir el soroll ambiental al mínim, si no, el telèfon pot no rebre els senyals acústics de la unitat interior correctament.
-

MANTENIMENT

Neteja

⚠️ ADVERTÈNCIA

- Abans de netejar o fer-ne el manteniment, desconnecteu l'alimentació elèctrica i espereu fins que s'aturi el ventilador.

Intervals del neteja

Netejar l'aparell

Si no s'ha d'utilitzar l'aparell durant un període llarg de temps, eixugueu l'aparell per mantenir-lo en les millors condicions. Netegeu l'aparell regularment per mantenir-ne el rendiment òptim i prevenir possibles avaries.

- Assequeu l'aparell amb el mode **Ventilador** durant 3 o 4 hores i desconnecteu-lo de l'alimentació. Poden produir-se danys interns si queda humitat als components de l'aparell.
- Abans de tornar a utilitzar l'aparell, assequeu els components interns de l'aparell amb el mode **Ventilador** durant 3 o 4 hores. Això ajudarà a reduir les males olors provocades per la humitat.

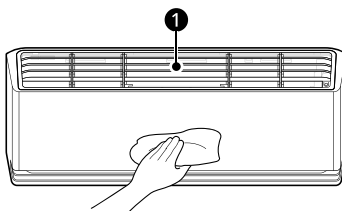

- 1 Filtre d'aire

NOTA

- Aquesta funció pot variar segons el tipus de model.

Tipus	Descripció	Interval
Unitat interior	Netegeu la unitat interior amb un drap suau sec.	Regularment
	Feu que un professional netegi el dipòsit de drenatge del condensador.	Un cop a l'any
	Feu que un professional netegi el tub de drenatge del condensador.	Cada 4 mesos
	Substituiu les piles del control remot sense fil.	Un cop a l'any

44 MANTENIMENT

Tipus	Descripció	Interval
Unitat exterior	Feu que un professional netegi les bobines intercanviadores de calor i les reixes. (Consulteu un tècnic).	Un cop a l'any
	Feu que un professional netegi el ventilador.	Un cop a l'any
	Feu que un professional netegi el dipòsit de drenatge del condensador.	Un cop a l'any
	Feu que un professional verifiqui que el ventilador estigui ben collat.	Un cop a l'any
	Netegeu els components elèctrics amb aire comprimit.	Un cop a l'any

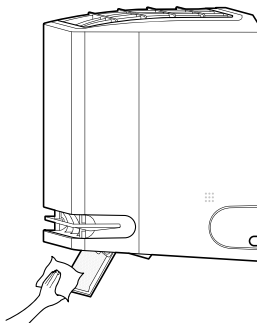

Netejar el deflector d'aire

- 1 Apagueu l'aparell.
- 2 Mantingueu premut el botó  durant 5 segons per obrir el deflector d'aire i netejar-lo amb facilitat.
- 3 Netegeu el deflector d'aire amb un drap suau sec.



- 4 Mantingueu premut el botó  durant 5 segons per tancar el deflector d'aire.

NOTA

- Quan premeu el botó  mentre aquesta funció està activada, no es pot encendre l'aparell.
 - Si premeu el botó  repetidament, podeu encendre l'aparell.

Netejar el filtre i altres parts

Tipus	Descripció	Interval
Filtre d'aire	Netegeu-lo amb una aspiradora o renteu-lo a mà.	2 setmanes
Filtre d'al·lèrgens	Netegeu-lo amb una aspiradora o raspall.	Cada 6 mesos
Ionitzador (en alguns models)	Utilitzeu un bastonet de cotó sec per netejar la pols.	Cada 6 mesos

NOTA

- No utilitzeu aigua a més de 40 °C quan netegeu els filtres. Pot provocar deformacions i descoloració.
- No utilitzeu substàncies volàtils per netejar els filtres. Poden malmetre les superfícies de l'aparell.

NOTA

- No netegeu el filtre d'al·lergens amb aigua perquè pot fer malbé el filtre (en alguns models).
-

Utilitzar la funció de neteja automàtica+

Durant els modes de **Refrigeració** i **Deshumidificació**, es genera humitat dins la unitat interior. Podeu reduir aquesta humitat.

1 Premeu el botó de **Funció**.

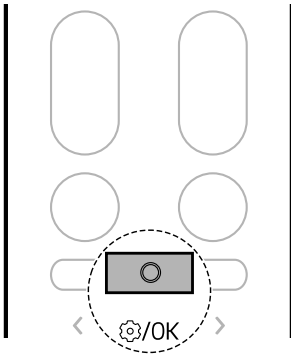

2 Premeu el botó **< o >** fins que la icona següent faci pampallugues a la part inferior de

la pantalla. Aleshores, premeu el botó de **Funció**.

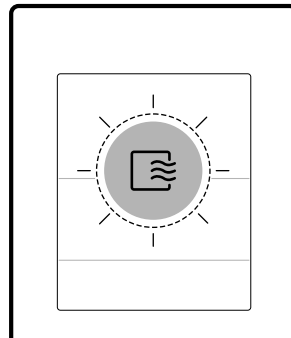
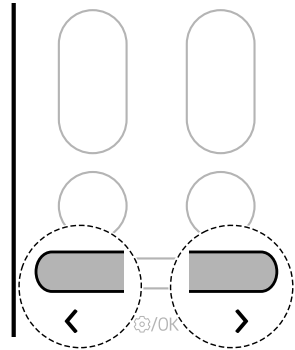

3 Premeu el botó **< o >** per configurar l'estat de la funció de **Neteja automàtica+** desitjada.

- Cada cop que es prem el botó, la funció canvia en aquest ordre: Stop ↔ ON ↔ OFF

4 A continuació, premeu el botó de **Funció**.

NOTA

- La funció de **Neteja automàtica+** està configurada quan comreu l'aparell. Si no voleu utilitzar aquesta funció, apagueu-la.

NOTA

- La configuració de **Neteja automàtica+** es configura automàticament d'acord amb les condicions d'ús de l'aparell i l'estat del progrés es mostra en minuts restants a la pantalla de la unitat interior.
 - La durada de la **Neteja automàtica+** és de fins a 20 minuts.
- Les condicions d'assecat a l'interior de l'aparell poden ser diferents en funció de la temperatura i la humitat de l'aire interior.
 - Per assecar l'interior de l'aparell suficientment, poseu l'aparell en mode de **Ventilador** durant més d'1 hora.
- Un cop s'ha configurat la funció de **Neteja automàtica+**, la configuració anterior de **Neteja automàtica+** es mantindrà quan es torni a utilitzar l'aparell.
- Si no heu d'utilitzar l'aparell durant un període llarg de temps, poseu en marxa el mode de **Ventilador** durant més d'1 hora per assecar completament l'interior de l'aparell abans de deixar d'utilitzar-lo.
- Podeu configurar la funció de **Neteja automàtica+** fins i tot quan l'aparell no està en funcionament.

Neteja per congelació (en alguns models)

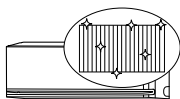

Congelar i descongelar repetidament l'intercanviador de calor del condicionador d'aire fa que es netegi de contaminants, com ara la pols, i l'aparell es mantingui net.

FC apareix a la pantalla de la unitat interior i es mostra el procés de neteja de 0 fins a 99.

- 1 Premeu el botó de **Funció**.

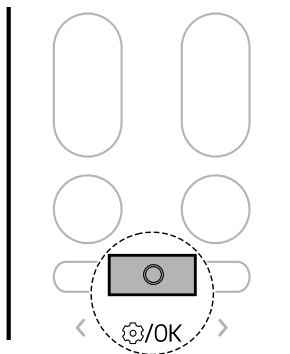

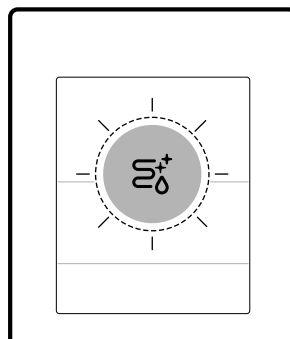
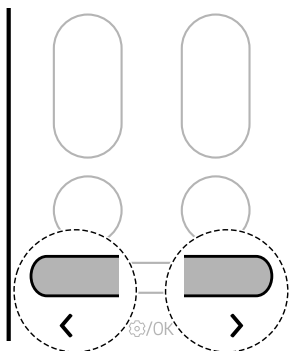

- 2 Premeu el botó < o > fins que la icona següent faci pampallugues a la pantalla. Aleshores, premeu el botó de **Funció**.

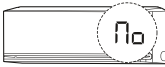

NOTA

- La funció de **Neteja per congelació** acabarà quan l'aparell s'hagi assecat.
- Si la humitat de l'ambient és alta quan la funció de **Neteja per congelació** està en marxa, la zona propera a la unitat interior es pot tornar boirosa.
- La funció de **Neteja per congelació** es pot utilitzar a l'interior de 21 °C a 32 °C i a l'exterior de 21 °C a 37 °C. La funció de **Neteja per congelació** és una funció de manteniment higiènic, no una funció de refrigeració, per tant, les condicions d'ús poden ser diferents de les que garanteixen la temperatura de refrigeració de l'aparell.
- Si la funció de **Neteja per congelació** s'utilitza amb una temperatura fora de l'interval permès, sonarà un xiulet 5 vegades i no funcionarà.
 - El codi de la imatge següent es mostrarà en algunes unitats interiors.



- La funció de **Neteja per congelació** està disponible fins i tot quan l'aparell està en marxa.
- Si premeu el botó  de l'aparell o el control remot durant la **Neteja per congelació**, la funció de **Neteja per congelació** es desactivarà.
- Durant la **Neteja per congelació**, es pot sentir un soroll de cruiximent perquè l'aparell es dilata i contrau.
- Després de la **Neteja per congelació**, l'aparell s'apagarà automàticament. Quan es torni a encendre l'aparell, aquest funcionarà en mode de **Refrigeració**.
- Si la funció de **Temporitzador** està activada, pot ser que la funció de **Neteja per congelació** no funcioni amb normalitat.
- Surt aire fred de l'aparell mentre la funció de **Neteja per congelació** està activada.
- Pot ser que aquesta funció no estigui disponible si l'aparell està connectat a una unitat exterior múltiple.

Retirar i substituir el filtre d'aire

NOTA

- No doblegueu el filtre d'aire perquè es podria trencar.
- Munteu el filtre d'aire correctament per evitar que la pols i altres substàncies entrin a l'aparell.
- La quantitat i ubicació de les ganxos pot variar en funció del model de l'aparell.

1 Apagueu l'alimentació de l'aparell.

2 Localitzeu els pestells del filtre d'aire a la part superior frontal de l'aparell.

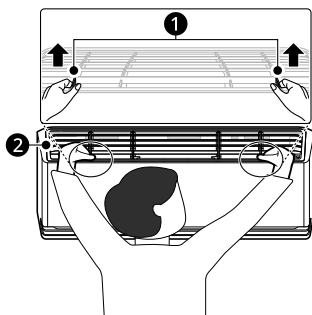

1 Botons

2 Filtre d'aire

3 Estireu lleugerament els pestells cap amunt i aixequen el filtre per retirar-lo.

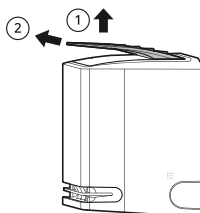

4 Inserir els ganxos del filtre d'aire a les ranures de la part posterior del panell frontal.

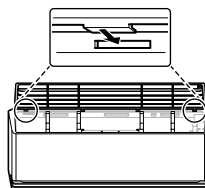

5 Empeneu els ganxos avall fins que entrin a la posició correcta amb un espetec.

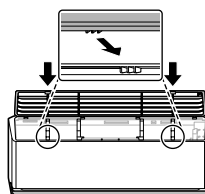

6 Per assegurar-vos que el filtre està muntat correctament, feu pressió per tota la part frontal del filtre.

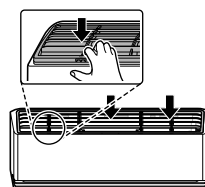

Netejar el filtre d'aire

Netegeu el filtre d'aire cada 2 setmanes, més sovint si cal.

1 Retireu el filtre d'aire de l'aparell.

- 2** Netegeu el filtre d'aire amb una aspiradora o renteu-lo amb aigua tèbia i un detergent neutre.

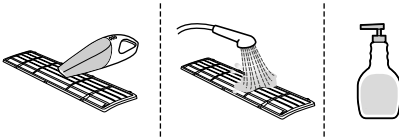

- 3** Assequeu el filtre a l'ombra.

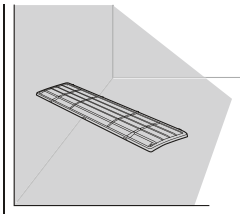

NOTA

- No utilitzeu l'aparell sense el filtre.

Netejar el filtre d'al·lergens (en alguns models)

NOTA

- La quantitat i ubicació de les parts pot variar en funció del model de l'aparell.
- Les funcions poden canviar segons el tipus de model.

- 1** Apagueu l'alimentació de l'aparell.

- 2** Retireu el filtre d'aire de la unitat interior.

- 3** Retireu el filtre d'al·lergens de la unitat interior.

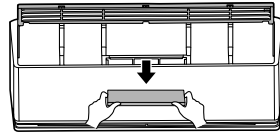

- 4** Netegeu el filtre amb una aspiradora.
- No renteu el filtre d'al·lergens amb aigua.

- 5** Introduïu el filtre d'al·lergens.

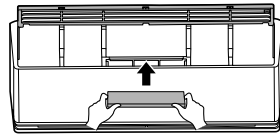

- 6** Munteu el filtre d'aire.

- 7** Comproveu el lateral de la coberta frontal per assegurar-vos que el filtre d'aire està instal·lat correctament.

Retirar i substituir la guia d'aire

NOTA

- La quantitat i ubicació de les ganxos pot variar en funció del model de l'aparell.

- 1** Apagueu l'alimentació de l'aparell.

- 2 Estireu i traieu la guia d'aire de la part frontal de la unitat interior.

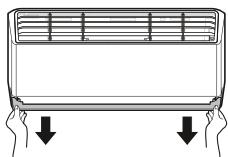

- 3 Inserir els ganxos de la guia d'aire a les ranures.

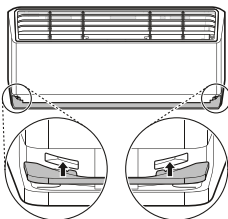

- 4 Empenyeu els ganxos fins que entrin a la posició correcta amb un espetec.

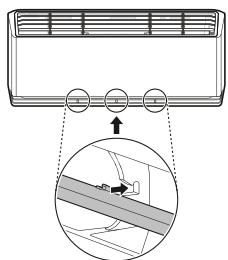

Netejar la guia d'aire

- 1 Retireu la guia d'aire de l'aparell.

- 2 Netegeu la guia d'aire amb un drap suau o sec.

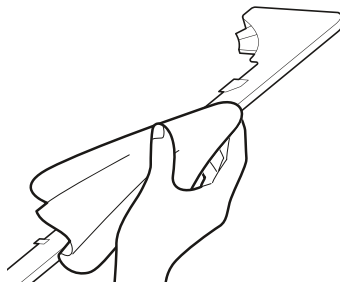

Netejar l'ionitzador (en alguns models)

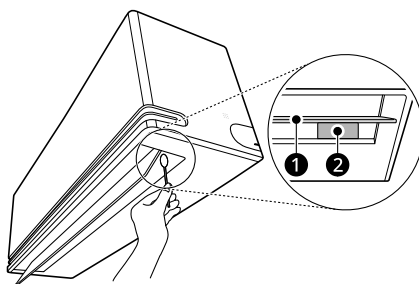

- 1 Apagueu l'aparell.
- 2 Mantingueu premut el botó  durant 5 segons per obrir el deflector d'aire.
- 3 Netegeu l'ionitzador amb un bastonet de cotó sec.



- 1 Deflector d'aire
- 2 Ionitzador

- 4 Mantingueu premut el botó  durant 5 segons per tancar el deflector d'aire.

NOTA

- Quan premeu el botó  mentre aquesta funció està activada, no es pot encendre l'aparell.
 - Si premeu el botó  repetidament, podeu encendre l'aparell.
-

SOLUCIONAR PROBLEMES

Abans de trucar al servei de reparacions

Si us plau, comproveu aquests aspectes abans de contactar el centre de servei. Si el problema continua, contacteu el centre de servei local.

NOTA

- Algunes funcions poden no estar disponibles, depenent del model.

Funció d'autodiagnòstic

Aquest aparell té una funció d'**autodiagnòstic**. Si hi ha un error, el llum de la unitat interior farà pampallugues en intervals de 2 segons. Si això passa, poseu-vos en contacte amb el vostre distribuïdor o centre de serveis local.

Funcionament

Síntomes	Possible causa i solució
L'aparell no funciona amb normalitat.	L'aparell produeix olor de cremat i sorolls estranys. <ul style="list-style-type: none"> • Apagueu l'aparell, tanqueu o desconnecteu l'alimentació elèctrica i contacteu el centre de servei.
	Hi ha aigua que goteja de la unitat interior fins i tot quan el nivell d'humitat és baix. <ul style="list-style-type: none"> • Apagueu l'aparell, tanqueu o desconnecteu l'alimentació elèctrica i contacteu el centre de servei.
	El cable d'alimentació està deteriorat o genera calor excessiva. <ul style="list-style-type: none"> • Apagueu l'aparell, tanqueu o desconnecteu l'alimentació elèctrica i contacteu el centre de servei.
	Un interruptor, un disjuntor del circuit (de seguretat, de terra) o un fusible no funciona adequadament. <ul style="list-style-type: none"> • Apagueu l'aparell, tanqueu o desconnecteu l'alimentació elèctrica i contacteu el centre de servei.
	L'aparell genera un codi d'error de l'autodiagnòstic. <ul style="list-style-type: none"> • Apagueu l'aparell, tanqueu o desconnecteu l'alimentació elèctrica i contacteu el centre de servei.
No es pot ajustar la velocitat del ventilador.	El mode d'Alta potència o de Funcionament automàtic està seleccionat. <ul style="list-style-type: none"> • En alguns modes de funcionament, no es pot ajustar la velocitat del ventilador. Seleccioneu un mode que us permeti ajustar la velocitat del ventilador.

Síntomes	Possible causa i solució
No es pot ajustar la temperatura.	<p>El mode de Ventilador o d'Alta potència està seleccionat.</p> <ul style="list-style-type: none"> En alguns modes de funcionament, no es pot ajustar la temperatura. Seleccioneu un mode que us permeti ajustar la temperatura.
L'aparell s'atura durant el funcionament.	<p>L'aparell s'atura de sobte.</p> <ul style="list-style-type: none"> Es pot haver acabat el temps de la funció del Temporitzador d'apagada, el qual apaga l'aparell. Comproveu la configuració del temporitzador.
	<p>Hi ha hagut una apagada durant el funcionament.</p> <ul style="list-style-type: none"> Espereu que torni a haver-hi corrent. Si la funció de Reiniciar automàticament està activada, l'aparell reprendrà el funcionament anterior uns quants minuts després que es recuperi el corrent.
L'aparell no funciona.	<p>L'aparell no està endollat.</p> <ul style="list-style-type: none"> Comproveu que l'endoll estigui ben col·locat a la presa o que els interruptors estiguin encesos.
	<p>Un fusible ha explotat o l'alimentació elèctrica està bloquejada.</p> <ul style="list-style-type: none"> Substituiu el fusible o comproveu si el disjuntor ha saltat.
	<p>Hi ha hagut una apagada.</p> <ul style="list-style-type: none"> Apagueu l'aparell quan hi hagi un tall de corrent. Quan es recuperi el corrent, espereu 3 minuts i enceneu l'aparell.
	<p>El voltage és massa alt o massa baix.</p> <ul style="list-style-type: none"> Comproveu si el disjuntor ha saltat.
	<p>L'aparell s'ha apagat automàticament a un temps predeterminat.</p> <ul style="list-style-type: none"> Enceneu l'aparell.
	<p>La configuració de bateria del control remot sense fils és incorrecta.</p> <ul style="list-style-type: none"> Assegureu-vos que les piles estan col·locades correctament al control remot sense fil. Si les piles estan ben col·locades, però l'aparell encara no funciona, substituïu les piles i torneu-ho a intentar.
L'aparell no emet aire fred.	<p>L'aire no circula adequadament.</p> <ul style="list-style-type: none"> Assegureu-vos que no hi ha cortines, persianes o mobles que bloquegin la part frontal de l'aparell.
	<p>El filtre d'aire està brut.</p> <ul style="list-style-type: none"> Netegeu el filtre d'aire cada 2 setmanes. Vegeu "Netejar el filtre d'aire" per a més informació.
	<p>La temperatura de l'ambient és massa alta.</p> <ul style="list-style-type: none"> A l'estiu, refredar completament l'aire d'un espai pot trigar temps. En aquest cas, seleccioneu el mode d'Alta potència per refredar l'aire interior ràpidament.

Síntomes	Possible causa i solució
L'aparell no emet aire fred.	L'aire fred s'escapa de l'habitació. <ul style="list-style-type: none"> Assegureu-vos que l'aire fred no s'escapa pels punts de ventilació de l'habitació.
	La temperatura desitjada és superior a la temperatura actual. <ul style="list-style-type: none"> Configureu la temperatura desitjada a un nivell inferior al de la temperatura actual.
	Hi ha una font de calor a prop. <ul style="list-style-type: none"> Eviteu utilitzar aparells que generin calor com ara forns elèctrics o plaques de gas mentre el condicionador d'aire estigui en funcionament.
	El mode Ventilador està seleccionat. <ul style="list-style-type: none"> Durant el mode Ventilador, l'aparell emet aire sense refredar ni escalfar l'aire de l'interior. Canviar el mode de funcionament a refrigeració.
	La temperatura exterior és massa elevada. <ul style="list-style-type: none"> L'efecte refrigerador pot ser insuficient.

Rendiment

Síntomes	Possible causa i solució
La unitat interior segueix funcionant fins i tot quan s'apaga l'aparell.	La funció Neteja automàtica+ està en marxa. <ul style="list-style-type: none"> Permeteu que la funció Neteja automàtica+ continui perquè redueix la humitat interna de la unitat interior. Si no voleu aquesta funció, podeu apagar la unitat interior.
La sortida d'aire de la unitat interior emet boira.	L'aire refrigerat de l'aparell genera boira. <ul style="list-style-type: none"> Quan la temperatura de l'ambient disminueixi, aquest fenomen desapareixerà.
Hi ha aigua que goteja de la unitat exterior.	En funcionament de calefacció, l'aigua condensada goteja de l'intercanviador de calor. <ul style="list-style-type: none"> Així cal que el tub de desguàs s'instal·li sota de la plataforma de la base. Poseu-vos en contacte amb l'instal·lador.
Fa soroll o vibra.	Se senten esclafits quan l'aparell s'activa o atura pel moviment de la vàlvula d'inversió. So de cruiximent: Les parts de plàstic de la unitat interior cruixeixen quan s'encongeixen o expandeixen pels canvis sobtats de temperatura. So de líquid o aire corrent: És el flux del refrigerant de dins l'aparell. <ul style="list-style-type: none"> El soroll és normal durant i després de funcionar. No és un indicati d'avaría.

Síntomes	Possible causa i solució
La unitat interior allibera olor.	<p>Les olors (com ara el fum de cigarreta) poden ser absorbides cap a la unitat interior i alliberar-se amb el flux d'aire.</p> <ul style="list-style-type: none"> • Si l'olor no desapareix, cal que netegeu el filtre. Si això no funciona, poseu-vos en contacte amb el centre de servei per netejar l'intercanviador de calor.
L'aparell no emet aire calent.	<p>Quan es posa en marxa el mode de Calefacció, el deflector es tanca gairebé del tot i no en surt aire, encara que la unitat exterior funcioni.</p> <ul style="list-style-type: none"> • És normal. Espereu a que l'aparell hagi generat prou aire calent per emetre per la unitat interior.
	<p>La unitat exterior està en mode de desglaç.</p> <ul style="list-style-type: none"> • En el mode de Calefacció, es genera gel al voltant de les bobines quan la temperatura exterior baixa. El mode de Desglaç redueix la capa de gel de la bobina i hauria d'acabar al cap de 15 minuts aproximadament.
	<p>La temperatura exterior és massa baixa.</p> <ul style="list-style-type: none"> • L'efecte de calefacció pot ser insuficient.

Wi-Fi

Síntomes	Possible causa i solució
El vostre aparell i el vostre telèfon intel·ligent no estan connectats a la xarxa wifi.	<p>La contrasenya del wifi al qual esteu intentant connectar-vos és incorrecta.</p> <ul style="list-style-type: none"> • Cerqueu la xarxa wifi connectada al vostre telèfon intel·ligent, elimineu-la i, a continuació, registreu el vostre aparell a LG ThinQ.
	<p>Les dades mòbils del vostre telèfon intel·ligent estan activades.</p> <ul style="list-style-type: none"> • Desactiveu les Dades mòbils del vostre telèfon intel·ligent i registreu l'aparell mitjançant la xarxa wifi.
	<p>El nom de la xarxa sense fil (SSID) està configurat incorrectament.</p> <ul style="list-style-type: none"> • El nom de la xarxa sense fil (SSID) hauria de ser una combinació de números i lletres en anglès. (No utilitzeu caràcters especials).
	<p>La freqüència de l'encaminador no és de 2,4 GHz.</p> <ul style="list-style-type: none"> • Només s'admet una freqüència de l'encaminador de 2,4 GHz. Configureu l'encaminador sense fil a 2,4 GHz i connecteu-hi l'aparell. Per comprovar la freqüència de l'encaminador, consulteu amb el vostre proveïdor de serveis d'Internet o amb el fabricant de l'encaminador.
	<p>La distància entre l'aparell i l'encaminador és massa gran.</p> <ul style="list-style-type: none"> • Si la distància entre l'aparell i l'encaminador és massa gran, és possible que el senyal sigui feble i que la connexió no estigui configurada correctament. Situeu l'encaminador més a prop de l'aparell.





Naskenováním QR kódu
zobrazíte příručku.



PŘÍRUČKA UŽIVATELE

KLIMATIZACE



Abyste mohli výrobek používat bezpečně a pohodlně,
přečtěte si před použitím výrobku návod k obsluze.

ČEŠTINA

TYP: NÁSTĚNNÁ



MFL72096416
Rev.01_110124

www.lg.com

Copyright © 2017-2024 LG Electronics. Všechna práva vyhrazena

OBSAH

Tato příručka může zahrnovat vyobrazení nebo obsah, které se liší od vámi zakoupeného typu.

Tato příručka podléhá revizím ze strany výrobce.

BEZPEČNOSTNÍ POKYNY

PŘED POUŽITÍM SI PŘEČTĚTE VŠECHNY POKYNY	3
POKYNY V RÁMCI VAROVÁNÍ.....	4
POKYNY V RÁMCI UPOZORNĚNÍ	9

OBSLUHA

Před použitím	11
Přehledy výrobku	12
Příprava před zahájením provozu.....	13
Přehled bezdrátového dálkového ovladače	15
Použití provozních režimů	18
Použití zvláštních funkcí	23

INTELIGENTNÍ FUNKCE

Aplikace LG ThinQ	36
Diagnostika pomocí aplikace LG ThinQ	40

ÚDRŽBA

Čištění	42
---------------	----

ODSTRAŇOVÁNÍ ZÁVAD

Než zavoláte do servisu.....	53
------------------------------	----

BEZPEČNOSTNÍ POKYNY

PŘED POUŽITÍM SI PŘEČTĚTE VŠECHNY POKYNY

Následující bezpečnostní pokyny jsou určeny pro předcházení nepředvídaným nebezpečím, poškozením nebo nesprávné obsluhy zařízení.

Pokyny jsou rozděleny na ‚VAROVÁNÍ‘ a ‚UPOZORNĚNÍ‘, viz podrobný popis níže.

Bezpečnostní zprávy



Tento symbol označuje události a obsluhu, které mohou mít za následek vznik rizika.

Podrobně si přečtěte text označený tímto symbolem a postupujte podle pokynů, abyste předešli vzniku rizika.



VAROVÁNÍ

Tento symbol označuje situace, kdy může mít nedodržení pokynů za následek závažné zranění nebo usmrcení osob.



POZOR

Tento symbol označuje situace, kdy může mít nedodržení pokynů za následek lehké zranění nebo poškození zařízení.

Poznámky pro hořlavé chladicí médium

Na jednotkách se zobrazují následující symboly.



Tento symbol značí, že toto zařízení používá hořlavé chladicí médium. Při úniku chladiva a jeho vystavení vnějšímu zdroji vznícení hrozí nebezpečí požáru.



Tento symbol označuje, že je třeba si pozorně přečíst návod k obsluze.



Tento symbol označuje, že servisní pracovníci by měli s tímto zařízením manipulovat s ohledem na instalační příručku.



Tento symbol označuje, že informace jsou k dispozici v návodu k obsluze nebo instalační příručce.

POKYNY V RÁMCI VAROVÁNÍ

VAROVÁNÍ

- Abyste při používání tohoto výrobku snížili riziko vzniku požáru, úmrtí, zasažení elektrickým proudem nebo zranění či popálení osob, dodržujte základní bezpečnostní opatření, včetně následujících:

Technická bezpečnost

- Toto zařízení mohou používat děti od 8 let a osoby se sníženými fyzickými, smyslovými nebo duševními schopnostmi nebo s nedostatkem zkušeností a znalostí, pokud jsou pod dohledem nebo byly poučeny o bezpečném používání zařízení a rozumí souvisejícím nebezpečím. Děti si se zařízením nesmí hrát. Čištění a uživatelskou údržbu nesmí provádět děti bez dozoru.
- Toto zařízení není určeno pro používání osobami (včetně dětí) se sníženými fyzickými, sensorickými nebo mentálními schopnostmi nebo nedostatečnými zkušenostmi a znalostmi bez přiměřeného dozoru nebo bez seznámení s pokyny pro používání zařízení osobou odpovědnou za jejich bezpečnost. Je nutné zajistit, aby si děti s přístrojem nehrály.

- Instalace nebo opravy provedené neoprávněnými osobami mohou představovat nebezpečí pro vás i ostatní.
- Informace obsažené v návodu jsou určeny k použití kvalifikovaným servisním technikem, který je seznámen s bezpečnostními postupy a je vybaven vhodnými nástroji a zkušebními přístroji.
- Nepřečtení a nedodržení všech pokynů v tomto návodu může mít za následek nesprávnou funkci zařízení, poškození majetku, zranění osob a/nebo smrt.
- Chladivo a plyn pro foukanou izolaci použité ve spotřebiči vyžadují zvláštní postupy likvidace. Před jejich likvidací se poraďte se servisním pracovníkem nebo podobně kvalifikovanou osobou.
- Při výměně napájecího kabelu musí být výměna provedena autorizovanými pracovníky za použití pouze originálních náhradních dílů.
- Pokud je přívodní kabel poškozen, musí být vyměněn výrobcem, jeho servisním zástupcem nebo podobně kvalifikovanou osobou, aby se předešlo nebezpečí.
- Spotřebič musí být instalován v souladu s národními předpisy pro zapojení.
- V pevných rozvodech musí být zabudovány jističe v souladu s předpisy pro elektroinstalaci.
- Toto zařízení musí být řádně uzemněno, aby se minimalizovalo riziko úrazu elektrickým proudem.
- Neodstřihujte ani neodstraňujte uzemňovací kolík ze zástrčky.
- Připojení zemnicího vodiče ke krycímu šroubu zásuvky neuzemní spotřebič, pokud není krycí šroub kovový, neizolovaný a zásuvka není uzemněna přes domovní rozvody.
- Pokud máte pochybnosti, zda je klimatizace správně uzemněna, nechte zásuvku a obvod zkontrolovat kvalifikovaným elektrikářem.

Instalace

- Při instalaci nebo přemísťování klimatizace se obraťte na autorizované servisní středisko.

- Neinstalujte klimatizaci na nestabilní povrch nebo na místo, kde hrozí její pád.
- Jednotku neinstalujte v prostředí s nebezpečím výbuchu.
- Neinstalujte klimatizační jednotku na místě, kde jsou skladovány hořlavé kapaliny nebo plyny, např. benzín, propan, ředidlo apod.
- Nainstalujte bezpečně panel a kryt ovládací skříňky.
- Před použitím klimatizace nainstalujte samostatnou elektrickou zásuvku a jistič.
- Použijte standardní jistič a pojistku, které odpovídají jmenovitým hodnotám klimatizace.
- Při instalaci klimatizace dbejte na to, aby potrubí a napájecí kabel spojující vnitřní a venkovní jednotku nebyly příliš natažené.
- Připojení vnitřní/venkovní kabeláže musí být pevně zajištěno a kabel musí být veden správně tak, aby nedocházelo k jeho vytahování z připojovacích svorek. Nesprávné nebo uvolněné spoje mohou vytvářet teplo nebo způsobit požár.
- Nepřipojujte uzemňovací vodič k plynovému potrubí, hromosvodu nebo telefonnímu uzemňovacímu vodiči.
- Ke kontrole těsnosti a profukování používejte nehořlavý plyn (dusík); použití stlačeného vzduchu nebo hořlavého plynu může způsobit požár nebo výbuch.

Obsluha

- Napájecí kabel neupravujte ani neprodlužujte. Škrábance nebo odlupující se izolace na napájecích kabelech mohou způsobit požár nebo úraz elektrickým proudem a takové napájecí kabely je třeba vyměnit.
- Ujistěte se, že napájecí kabel není znečištěný, uvolněný ani poškozený.
- Na napájecí kabel nepokládejte žádné předměty.
- V blízkosti napájecího kabelu neumísťujte ohřívače ani jiná topidla.
- Dbejte na to, aby během provozu nemohlo dojít k vytržení nebo poškození napájecího kabelu.

- Nikdy se klimatizace nedotýkejte, neobsluhujte ji ani ji neopravujte mokřýma rukama.
- Pokud je klimatizace v provozu, nevkládejte do přívodu nebo odvodu vzduchu ruce ani jiné předměty.
- Dbejte na to, aby na venkovní jednotku nelezly děti nebo do ní nebouchaly.
- Dbejte na to, abyste používali pouze díly uvedené v seznamu náhradních dílů. Nikdy se nepokoušejte zařízení upravovat.
- Během provozu jednotky nebo bezprostředně po jeho ukončení se nedotýkejte potrubí chladiva, vodovodního potrubí ani žádných vnitřních částí.
- V blízkosti klimatizace nenechávejte hořlavé látky, jako je benzín, benzen nebo ředidlo.
- Nepoužívejte klimatizaci delší dobu v malém prostoru bez řádného větrání.
- Při současném používání klimatizace a topného zařízení, například topného tělesa, dbejte na dostatečné větrání.
- Neblokujte přívod ani odvod vzduchu.
- Pokud z klimatizace vychází hluk, zápach nebo kouř, odpojte napájení.
- Dojde-li k zaplavení klimatizačního zařízení během povodní, obraťte se na autorizované servisní středisko.
- V případě úniku plynu (např. freonu, propanu, LPG apod.) klimatizaci před dalším použitím dostatečně vyvětrejte.
- V případě výpadku proudu nebo bouřky okamžitě odpojte napájení.

Dálkové ovládání

- Pokud dálkový ovladač nebudete delší dobu používat, vyjměte z něj baterie.
- Nikdy do dálkového ovladače nedávejte různé typy baterií nebo staré a nové baterie.
- Baterie nenabíjejte ani nerozebírejte.

- Pokud z baterie uniká tekutina, přestaňte dálkový ovladač používat. Pokud se vaše oblečení nebo pokožka dostane do kontaktu s vytékající tekutinou z baterie, omyjte ji čistou vodou.
- Pokud došlo k požití vyteklé kapaliny z baterie, důkladně si vypláchněte ústa a vyhledejte lékaře.
- Baterie likvidujte na místě, kde nehrozí nebezpečí požáru.

Údržba

- Před čištěním nebo údržbou odpojte napájení a počkejte, až se zastaví ventilátor.
- Spotřebič nečistěte stříkáním vody přímo na něj.

Chladivo

Obecné

- Používejte pouze chladivo uvedené na štítku klimatizace.
- Do systému nevpuštějte vzduch ani jiný plyn než stanovené chladivo.
- Během instalace nebo opravy se nedotýkejte unikajícího chladiva.
- Po instalaci nebo opravě klimatizace nezapomeňte zkontrolovat únik chladiva.
- Spotřebič musí být uložen tak, aby nedošlo k jeho mechanickému poškození.

Pouze chladivo R32



- Každá osoba, která se podílí na práci s chladivem nebo se dostane do okruhu chladiva, by měla být držitelem aktuálního platného osvědčení od průmyslově akreditovaného hodnotícího orgánu, které

ji opravňuje k bezpečnému zacházení s chladivou v souladu s průmyslově uznávanou hodnotící specifikací.

- Údržba se provádí pouze podle doporučení výrobce zařízení. Údržba a opravy vyžadující pomoc jiných kvalifikovaných pracovníků se provádějí pod dohledem osoby způsobilé k používání hořlavých chladiv.
- Zařízení se musí skladovat v dobře větraném prostoru, kde rozměry prostor odpovídají ploše stanovené pro provoz zařízení.
- Udržujte všechny potřebné větrací otvory volné.
- Spotřebič musí být uložen v místnosti bez trvale otevřeného ohně (např. provozovaný plynový spotřebič) a zdrojů vznícení (např. provozovaný elektrický ohřívač).

POKYNY V RÁMCI UPOZORNĚNÍ

UPOZORNĚNÍ

- Abyste při používání tohoto výrobku snížili riziko lehkého zranění osob, selhání nebo poškození výrobku či škody na majetku, dodržujte základní bezpečnostní opatření, včetně následujících:

Instalace

- Klimatizaci přepravujte ve dvou nebo více lidech nebo použijte vysokozdvizný vozík.
- Venkovní jednotku instalujte tak, aby byla chráněna před přímým slunečním zářením. Neumístujte vnitřní jednotku na místo, kde je přímo vystavena slunečnímu záření přes okna.
- Neinstalujte klimatizaci na místě, kde je přímo vystavena mořskému větru (solnému poprašku).
- Nainstalujte správně vypouštěcí hadici pro bezproblémový odvod kondenzované vody.
- Klimatizaci nainstalujte na místo, kde hluk z venkovní jednotky nebo vypouštěné zplodiny nebudou obtěžovat sousedy. V opačném případě může dojít ke konfliktu se sousedy.

- Po instalaci nebo opravě bezpečně zlikvidujte obalový materiál, jako jsou šrouby, hřebíky, plastové sáčky nebo baterie, a to za použití vhodného obalu.
- Dbejte zvýšené opatrnosti při vybalování nebo instalaci klimatizace.

Obsluha

- Před spuštěním klimatizace se ujistěte, že je nainstalován filtr.
- Vodu vypuštěnou z klimatizace nepijte.
- Na klimatizaci nepokládejte žádné předměty.
- Nenechávejte klimatizaci dlouho spuštěnou, když je vysoká vlhkost nebo když zůstaly otevřené dveře či okno.
- Nevystavujte studenému nebo horkému proudění vzduchu z klimatizace po delší dobu osoby, zvířata ani rostliny.
- Nepoužívejte výrobek ke zvláštním účelům, jako je uchovávání potravin, uměleckých děl apod. Klimatizace je určena pro spotřebitelské účely a nejedná se o přesný chladicí systém. Hrozí nebezpečí poškození nebo ztráty majetku.

Údržba

- Při čištění, údržbě nebo opravách klimatizace ve výšce používejte pevné stupátko nebo žebřík.
- Při čištění klimatizace nikdy nepoužívejte agresivní čisticí prostředky nebo rozpouštědla či stříkající vodu. Používejte měkký hadřík.
- Při demontáži vzduchového filtru se nikdy nedotýkejte kovových částí klimatizace.
- Chcete-li vyčistit interiér, obraťte se na autorizovaný servis nebo prodejce. Použití hrubých čisticích prostředků může způsobit korozi nebo poškození jednotky.

OBSLUHA

Před použitím

Pokyny pro obsluhu

- Za účelem lepší cirkulace vzduchu v interiéru nastavte směr proudění vzduchu ve svislém nebo vodorovném směru.
- Zrychlením ventilátoru rychle ochladíte nebo ohřejete vzduch v místnosti během krátké doby.
- Vypněte spotřebič a pravidelně otevírejte okna, abyste mohli větrat. Při dlouhodobém používání spotřebiče se může zhoršit kvalita vzduchu v místnosti.
- Vzduchový filtr čistěte jednou za 2 týdny. Prach a nečistoty zachycené ve vzduchovém filtru mohou blokovat proudění vzduchu nebo snižovat výkon spotřebiče.

Doporučení pro úsporu energie

- Prostor příliš nepřechlazuje. Může to být škodlivé pro vaše zdraví a může to zvýšit spotřebu elektrické energie.
- Během provozu spotřebiče zamezte přístupu slunečního záření pomocí žaluzií nebo závěsů.
- Během provozu spotřebiče mějte dveře nebo okna těsně zavřená.

Přehledy výrobku

Montáž na stěnu

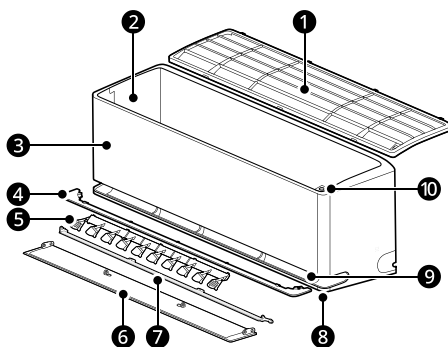

- | | | | |
|---|--|---|--|
| ① | Vzduchový filtr | ⑥ | Deflektor vzduchu (lamely nahoru-dolů) |
| ② | Průduchy přívodu vzduchu | ⑦ | Deflektor vzduchu (vnitřní lamela) |
| ③ | Přední kryt | ⑧ | Hlavní průduchy výstupu vzduchu |
| ④ | Vedení vzduchu | ⑨ | Měkké průduchy výstupu vzduchu |
| ⑤ | Deflektor vzduchu (levá a pravá žaluzie) | ⑩ | Tlačítko napájení |

POZNÁMKA

- Dvě vertikální lamely: ⑥ + ⑦
- Počet a umístění dílů se může lišit v závislosti na modelu spotřebiče.
- Funkce se mohou měnit v závislosti na typu modelu.

Příprava před zahájením provozu

Vložení baterií do bezdrátového dálkového ovladače

Do bezdrátového dálkového ovladače vložte baterie AAA (1,5 V).

- 1 Sejměte kryt baterií.

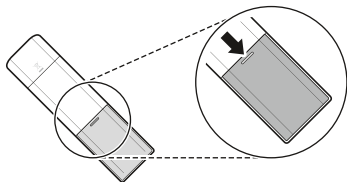

- 2 Vložte nové baterie a zkontrolujte, zda jsou správně umístěny póly + a - baterií.

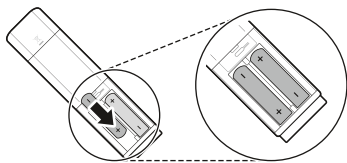

- 3 Připevněte kryt zasunutím zpět na místo.

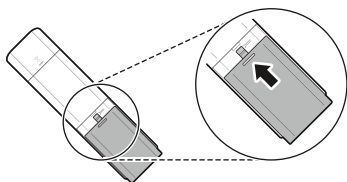

POZNÁMKA

- Když displej bezdrátového dálkového ovladače začne slábnout, vyměňte baterie AAA (1,5 V).
- Nepoužívejte současně staré a nové baterie.

Výběr stupňů Fahrenheita nebo Celsia

Nastavte zobrazení teploty na jednotky (°F) nebo Celsia (°C).

- 1 Zapněte spotřebič.
- 2 Stiskněte tlačítko **Funkce**.

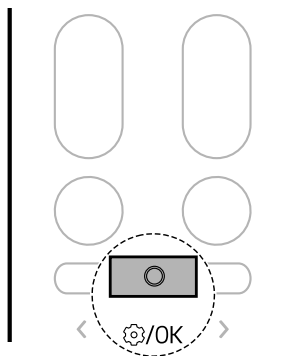

- 3 Stiskněte tlačítko < nebo >, dokud na displeji nezačne blikat níže uvedená ikona. Pak stiskněte tlačítko **Funkce**.

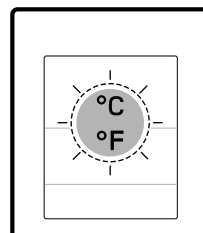
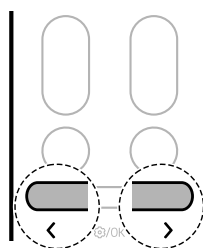

- 4** Stisknutím tlačítka **<** nebo **>** nastavte jednotky Fahrenheita (°F) nebo Celsia (°C).
- Po každém stisknutí tlačítka se funkce změní v tomto pořadí: °C ↔ °F







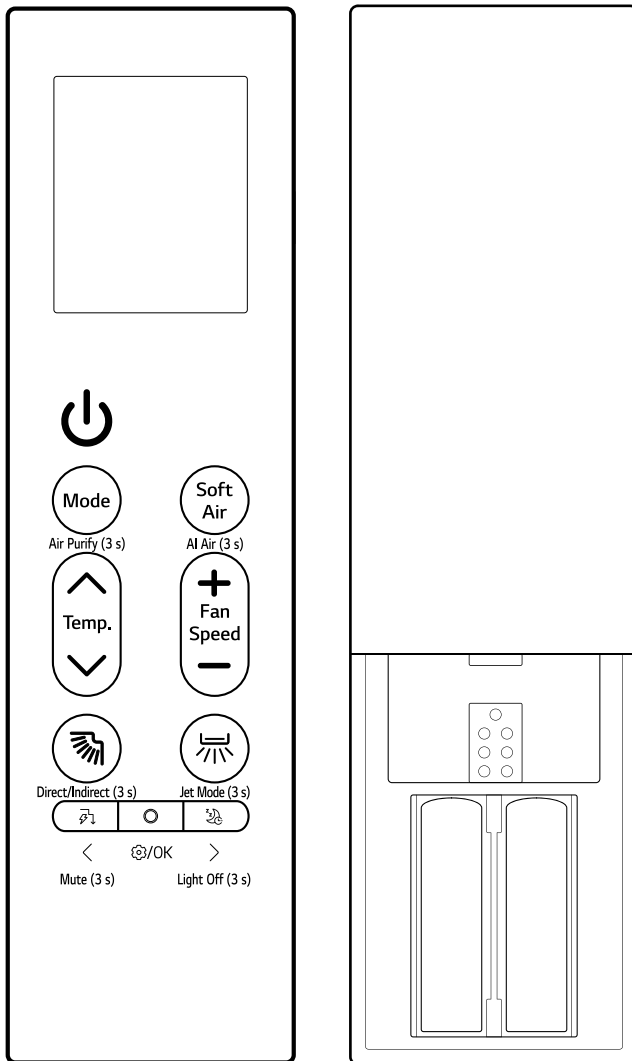

- 5** Pak stiskněte tlačítko **Funkce**.

Přehled bezdrátového dálkového ovladače

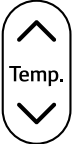
Bezdrátový dálkový ovladač

Spotřebič můžete pohodlněji ovládat pomocí bezdrátového dálkového ovladače.



Obrázek	Popis
	<p>Napájení Zapíná nebo vypíná spotřebič.</p> <hr/> <p>Připojení k aplikaci LG ThinQ Stisknutím a podržením tlačítka Napájení po dobu přibližně 3 sekund připravte stav pro připojení spotřebiče a síť Wi-Fi.</p>
 <p data-bbox="105 437 180 453">Air Purify (3 s)</p>	<p>Mode Vybírá požadovaný provozní režim.</p> <ul style="list-style-type: none"> • Každé stisknutí změní režimy v tomto pořadí: chlazení → automatika → odvlhčování → vytápění → ventilátor. <hr/> <p>Air Purify (3 s) Stiskněte a podržte tlačítko Mode po dobu přibližně 3 sekund, abyste pomocí iontových částic a filtru přiváděli čistý, čerstvý vzduch.</p>
 <p data-bbox="105 692 180 708">AI Air (3 s)</p>	<p>Soft Air Ochladzuje bez pocitu průvanu.</p> <hr/> <p>AI Air (3 s) Stisknutím a podržením tlačítka Soft Air po dobu přibližně 3 sekund začne fungovat automaticky na základě detekce okolního prostředí a charakteristik uživatele.</p>
 <p data-bbox="116 863 169 879">Temp.</p>	<p>Temp. ▲, ▼ Nastavuje požadovanou teplotu v místnosti.</p>
 <p data-bbox="116 1048 169 1080">Fan Speed</p>	<p>Fan Speed +, - Nastaví otáčky ventilátoru.</p>
 <p data-bbox="94 1238 191 1254">Direct/Indirect (3 s)</p>	<p> (pohyb shora dolů) Nastavuje směr proudění vzduchu nahoru a dolů.</p> <hr/> <p>Direct/Indirect (3 s) Stisknutím a podržením tlačítka  po dobu přibližně 3 sekund nastavíte přímé nebo nepřímé proudění vzduchu podle svých potřeb.</p> <hr/> <p>Režim čištění Když jsou dálkový ovladač a spotřebič vypnuté, stiskněte a podržte tlačítko  po dobu asi 5 sekund, abyste lamelu snadno upevnili a vyčistili.</p>

Obrázek

Popis



Jet Mode (3 s)

↔ (pohyb zleva doprava)

Nastavuje směr proudění vzduchu doleva a doprava.

Jet Mode (3 s)

Chcete-li rychle změnit teplotu v místnosti, stiskněte a podržte tlačítko ↔ po dobu přibližně 3 sekund.



Mute (3 s)

🔇 (kontrola spotřeby)

Snižuje příkon. Spotřebu energie můžete ovládat.

Mute (3 s)

Po stisknutí a podržení tlačítka 🔇 po dobu přibližně 3 sekund vypnete zvukový signál.



⊙/OK

Funkce

Vybírá požadovanou funkci.



Light Off (3 s)

💡 (Noční režim)

Automaticky vypne spotřebič v požadovaném čase. Použijte před spaním.

Light Off (3 s)

Stisknutím a podržením tlačítka 💡 po dobu přibližně 3 sekund nastavte funkci vypnutí světla.

Použití provozních režimů

Ovládání pomocí bezdrátového dálkového ovladače

Chcete-li ovládat spotřebič, nasměrujte bezdrátový dálkový ovladač na přijímač signálu na pravé straně spotřebiče.

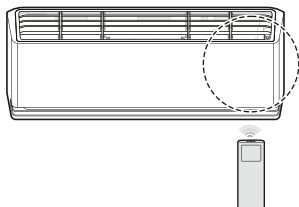

POZNÁMKA

- Bezdrátový dálkový ovladač může ovládat jiná elektronická zařízení, pokud je na ně namířen. Dbejte na to, aby bezdrátový dálkový ovladač směřoval k přijímači signálu spotřebiče.
- Za účelem správné funkce vyčistěte vysílač a přijímač signálu měkkým hadříkem.
- Pokud funkce obsažená v dálkovém ovladači není ve spotřebiči podporována, spotřebič to nemusí signalizovat bzučením.

Chlazení, automatika, odvlhčování, vytápění, ventilátor

Režim provozu můžete změnit, když je spotřebič zapnutý.

- 1 Zapněte spotřebič.

- 2 Provozní režim změňte opakovaným stisknutím tlačítka **Mode**.

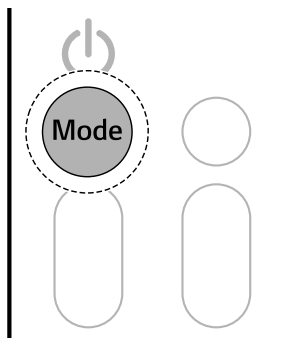

Režim **Chlazení**



Automatický režim / Automatická změna režimu

*1 Automatizace volby správného nastavení pro váš prostor.



Režim **Odvlhčování**



Režim **Vytápění**



Režim **Ventilátor**

- 3 Stisknutím tlačítka **▲** nebo **▼** nastavte požadovanou teplotu.

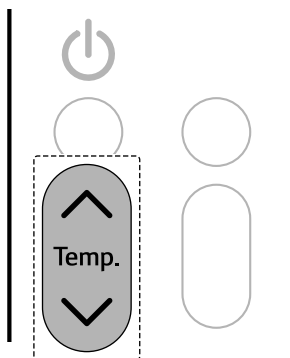

Poznámky k jednotlivým provozním režimům

Režim odvlhčování

- Rychlost ventilátoru nemůžete nastavit.
- V režimu **Odvlhčování** nemusí být kompresor a vnitřní ventilátor v provozu, aby se zabránilo nadměrnému ochlazování.

Režim ventilátoru

- Na displeji vnitřní jednotky se zobrazí .
- Nemůžete upravit teplotu.

Režim rychlého provozu

Můžete rychle změnit teplotu v místnosti.

- Režim **rychlého provozu** je dostupný pouze s režimy **chlazení** a **vytápění**.

1 Zapněte spotřebič.

2 Opakovaným stisknutím tlačítka **Mode** vyberte požadovaný režim.

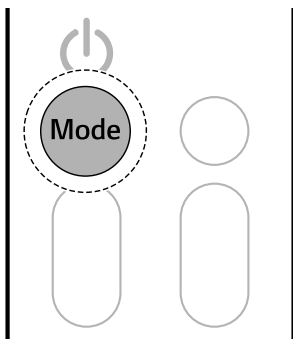

3 Zhruba na 3 sekundy stiskněte a držte tlačítko .

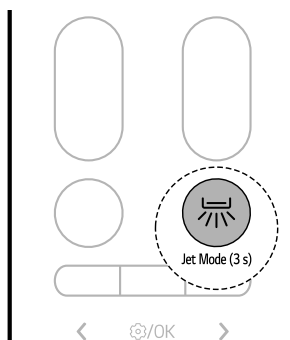

POZNÁMKA

- **Režim rychlého chlazení**
Silný chladný vzduch fouká po dobu 30 minut.
- **Režim rychlého vytápění**
Silný teplý vzduch fouká po dobu 30 minut.
 - Režim **rychlého vytápění** není u některých modelů k dispozici.
- Režim **rychlého provozu** režim trvá 30 minut, poté se vrátí k předchozímu nastavení.
- Režim **rychlého provozu** může fungovat jinak než na displeji bezdrátového dálkového ovladače.

Nastavení otáček ventilátoru

Otáčky ventilátoru můžete nastavit opakovaným stisknutím tlačítka **+** nebo **-**.

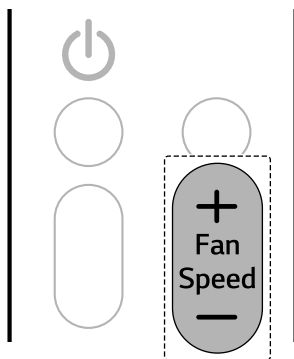

Otáčky	Ikona bezdrátového ovladače	Ikona vnitřní jednotky
Přirozený vánek		-
Vysoké		F5
Střední – vysoké		F4
Střední		F3
Střední – nízké		F2
Nízké		F1

POZNÁMKA

- Rychlost ventilátoru se u přirozeného vánku upravuje automaticky.
- Na některých vnitřních jednotkách se zobrazují ikony vnitřních jednotek.
- Na displeji vnitřní jednotky se zobrazí ikony otáček ventilátoru pouze na 5 sekund a poté se vrátí na nastavenou teplotu.

Nastavení směru proudění vzduchu

Směr proudění vzduchu můžete nastavit svisle nebo vodorovně.

Nastavení směru nahoru a dolů

- Směr proudění vzduchu nastavíte opakovaným stisknutím tlačítka směru vlevo-vpravo

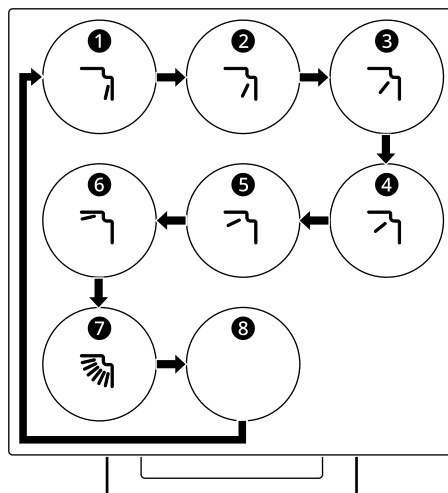

- Chcete-li nastavit směr proudění vzduchu nahoru a dolů automaticky, vyberte možnost

Nastavení směru proudění vzduchu vlevo-vpravo (u některých modelů)

- Směr proudění vzduchu nastavíte opakovaným stisknutím tlačítka směru vlevo-vpravo .

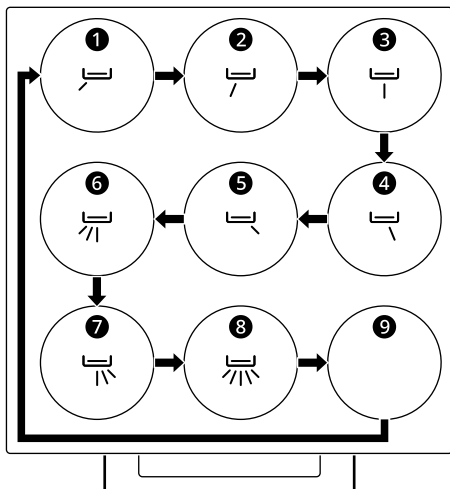

- Chcete-li nastavit směr proudění vzduchu vlevo-vpravo automaticky, vyberte možnost .

POZNÁMKA

- Nahodilé nastavení deflektoru vzduchu může způsobit poruchu spotřebiče.
- Po opětovném spuštění spotřebič použije naposledy nastavený směr proudění vzduchu. Poloha deflektoru vzduchu nemusí odpovídat ikoně zobrazené na bezdrátovém dálkovém ovladači. Pokud k tomu dojde, znovu nastavte směr proudění vzduchu.
- Tato funkce může fungovat jinak než na displeji bezdrátového dálkového ovladače.
- Nastavení směru vlevo-vpravo nemusí být v závislosti na modelu podporováno.

Ruční ovládání

Pokud není k dispozici bezdrátový dálkový ovladač, můžete spotřebič zapínat a vypínat stisknutím tlačítka **VYPÍNAČ 1** na vnitřní jednotce.

- Stiskněte tlačítko **VYPÍNAČ 1**.

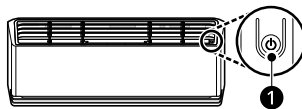

POZNÁMKA

- Otáčky ventilátoru jsou ve výchozím nastavení nastaveny na vysokou hodnotu.
- Funkce se mohou měnit v závislosti na typu modelu.
- Při použití tlačítka **VYPÍNAČ 1** nelze teplotu měnit.
- Teplota je ve výchozím nastavení nastavena v rozmezí od 22 °C do 24 °C.

Obnovení předchozích nastavení

Při opětovném zapnutí klimatizace po výpadku proudu funkce **Automatické restartování** obnoví předchozí nastavení.

Při prvním použití spotřebiče je nastavena funkce **Automatické restartování**. Tuto funkci můžete zrušit a nastavit stisknutím tlačítka **VYPÍNAČ 1** na vnitřní jednotce.

Zrušení automatického restartování

- Na 6 sekund stiskněte a držte tlačítko **VYPÍNAČ 1**.
- Když spotřebič dvakrát zapípá, uvolněte tlačítko **VYPÍNAČ 1**. Kontrolka dvakrát zabliká. To se opakuje čtyřikrát.

Nastavení automatického znovuspuštění

- 1 Na 6 sekund stiskněte a držte tlačítko **VYPÍNAČ ❶**.
- 2 Když spotřebič dvakrát zapípá, uvolněte tlačítko **VYPÍNAČ ❶**. Kontrolka bude blikat. To se opakuje čtyřikrát.

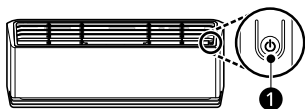

POZNÁMKA

- Funkce se může měnit v závislosti na typu modelu.
 - Pokud stisknete a podržíte tlačítko **VYPÍNAČ ❶** po dobu 3 až 5 sekund místo 6 sekund, spotřebič se přepne do testovacího provozu. V testovacím provozu ze spotřebiče silně proudí chladný vzduch po dobu 18 minut a poté se spotřebič vrátí k výchozímu nastavení z výroby.
-

Použití zvláštních funkcí

Funkce čištění vzduchu (u některých modelů)

Pomocí iontových částic a filtru můžete dodávat čistý a čerstvý vzduch.

- Zhruba na 3 sekundy stiskněte a držte tlačítko **Mode**.

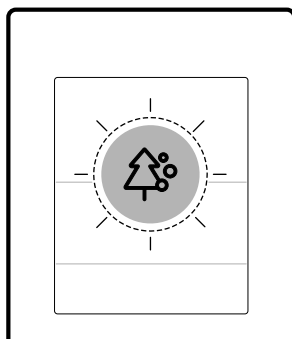
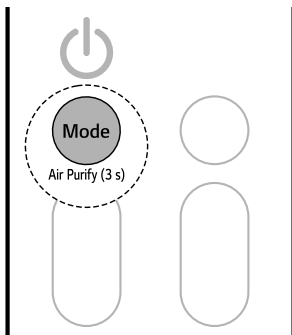

VAROVÁNÍ

- Během provozu se ionizátoru nedotýkejte.

POZNÁMKA

- Tuto funkci můžete používat bez zapnutí spotřebiče.

Funkce regulace spotřeby energie (u některých modelů)

Můžete snížit příkon.

- 1 Zapněte spotřebič.

Funkce	Popis
Ionizátor	Iontové částice z ionizátoru redukují bakterie a další škodlivé látky na povrchu.

- 2 Opakovaným stisknutím tlačítka  vyberte požadovaný krok.

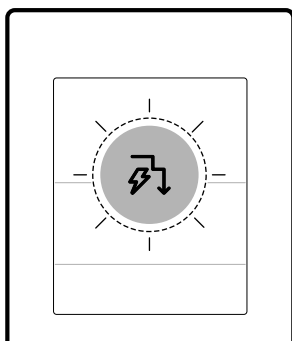
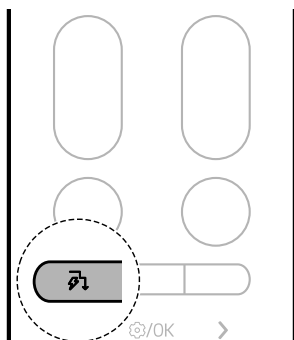

POZNÁMKA



- Na některých vnitřních jednotkách se zobrazuje 80, 60, 40 nebo L (1. krok), LL (2. krok).
- Tato funkce je dostupná v režimu **chlazení**.
- Kapacita se může snížit, pokud je zvolena funkce **kontrola spotřeby**.
- Pokud stisknete tlačítko **▲** or **▼**, zobrazí se přibližně na 5 sekund požadovaná teplota.
- Pokud stisknete tlačítko **+** or **-** zobrazí se přibližně na 5 sekund rychlost větráku.
- Při připojení k vícenásobné venkovní jednotce nemusí být tyto funkce podporovány.

Režim vzduchu pomocí umělé inteligence

Rychlost a směr proudění vzduchu se automaticky mění na základě naučených vzorců používání a změn okolní teploty.

Pokud zvolíte režim **vzduchu pomocí umělé inteligence**, klimatizace analyzuje okolní prostředí, aby rychle dosáhla požadované teploty. Směr proudění vzduchu a rychlost ventilátoru se automaticky upraví tak, aby bylo dosaženo nastaveného komfortu.

- 1 Zapněte spotřebič.

Krok	Obrazovka displeje	Popis
1	 80%	Příkon se sníží o 20 % oproti jmenovitému příkonu.
2	 60%	Příkon se sníží o 40 % oproti jmenovitému příkonu.
3 (u některých modelů)	 40%	Příkon se sníží o 60 % oproti jmenovitému příkonu.

- 2 Zhruba na 3 sekundy stiskněte a držte tlačítko **Soft Air**.

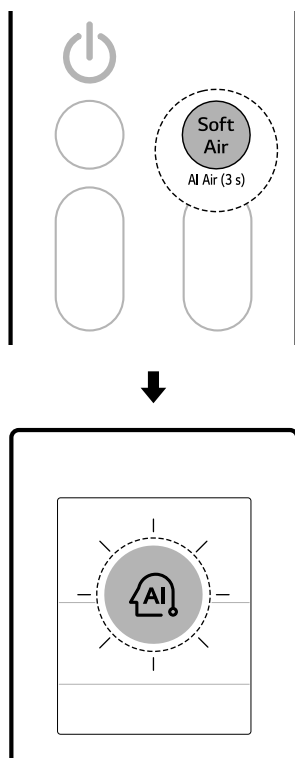

Jemný vzduch

Tato funkce nasměruje jemné proudění vzduchu směrem nahoru, abyste měli chladivý pocit a současně nepocítovali průvan.

Pomocí aplikace **LG ThinQ** můžete přesně nastavit teplotu a sílu proudění vzduchu.

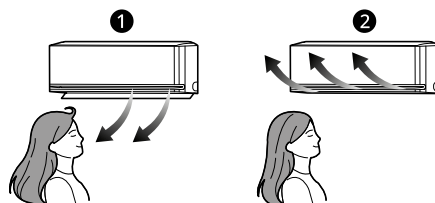

- 1 Normální
- 2 Jemný vzduch

- 1 Zapněte spotřebič.

POZNÁMKA

- Tato funkce je dostupná v režimech **Chlazení** a **Vytápění**.
- Na displeji se zobrazí **AI**.
- Chcete-li změnit požadovanou teplotu, stiskněte na dálkovém ovládacím tlačítku **Teplota** **▲** nebo **▼**.
- Stisknutím tlačítka **Mode** nebo **Jet Mode** v režimu **vzduchu pomocí umělé inteligence** spustíte vybranou funkci.
- Tato funkce může v závislosti na modelu fungovat odlišně.

2 Stiskněte tlačítko **Soft Air**.

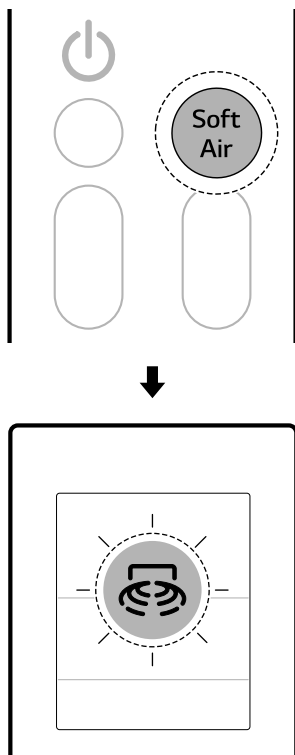

- Při připojení k vícenásobné venkovní jednotce nelze nastavit teplotu proudění vzduchu.

Snímač osob (u některých modelů)

Přímé a nepřímé proudění vzduchu

Tato funkce detekuje osoby a na základě vašich předvoleb nastaví buď **Přímé**, nebo **Nepřímé** proudění vzduchu.

• Přímé proudění vzduchu



Když dojde k detekci prostoru, ve kterém jsou osoby, nasměruje tato funkce proudění vzduchu do tohoto prostoru.

• Nepřímé proudění vzduchu

Když dojde k detekci prostoru, ve kterém jsou osoby, nasměruje tato funkce proudění vzduchu do prostoru, ve kterém žádné osoby nejsou.

- Stisknutím a podržením tlačítka  po dobu přibližně 3 sekund nastavte přímou a nepřímou funkci.

POZNÁMKA

- Když je aktivována funkce **Jemný vzduch**, změní se teplota vzduchu vycházejícího ze spotřebiče a proud vzduchu je nasměrován nahoru.
- Funkci **Jemný vzduch** lze použít s režimy **Chlazení** a **Ventilátor**.
- Na displeji se zobrazí 50.
- Chcete-li změnit požadovanou teplotu, stiskněte na dálkovém ovládání tlačítko **Teplota**  nebo .
- Při použití funkce **Jemný vzduch** může být rozsah nastavení teploty omezen.
- Stisknutím tlačítka **+** nebo **-** nastavte otáčky ventilátoru.
- V závislosti na vnitřní a venkovní teplotě je možné, že se teplota proudění vzduchu nezvýší nebo nesníží.

- Po každém stisknutí tlačítka se funkce změní v tomto pořadí: Přímé → Nepřímé → Vypnuto

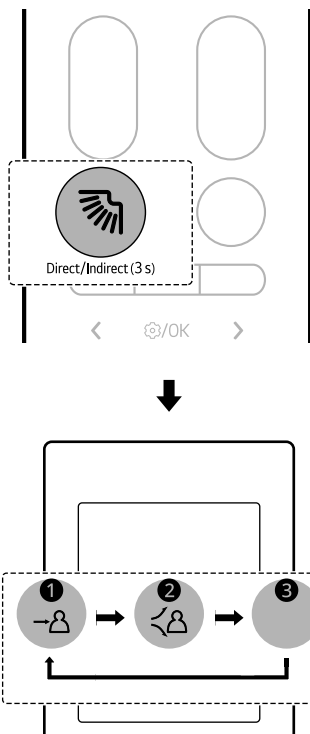

- ❶ Přímé
- ❷ Nepřímé
- ❸ Vypnuto

- Chcete-li nastavit dobu detekce nepřítomnosti a režim detekce nepřítomnosti, připojte spotřebič k aplikaci **LG ThinQ**.

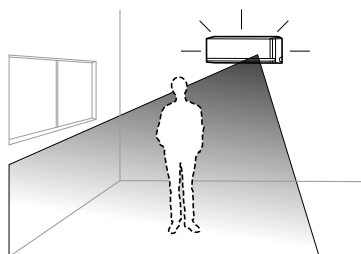

- 1 Stiskněte tlačítko **Funkce**.

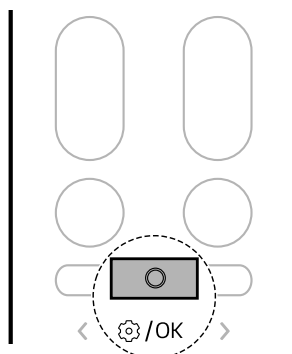

Detekce nepřítomnosti

Pokud není nikdo přítomen, tato funkce automaticky přepne na úsporný provoz.

- Jestliže necháte přístroj zapnutý, zatímco jste pryč, spotřebič po uplynutí doby detekce nepřítomnosti automaticky přejde na úsporný chladicí provoz nebo vypne napájení, čímž vám šetří náklady na účty za elektřinu.

- 2 Stisknutím tlačítka < nebo > nastavte, že v dolní části displeje bude blikat níže uvedená ikona. Pak stiskněte tlačítko **Funkce**.

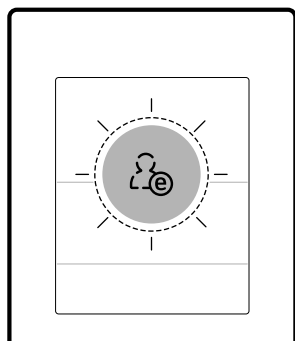
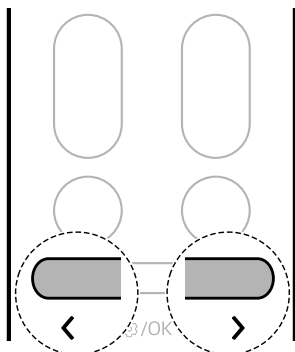

- 3 Stisknutím tlačítka < nebo > nastavte funkci detekce nepřítomnosti.
- Po každém stisknutí tlačítka se funkce změní v tomto pořadí: ZAPNUTO ↔ VYPNUTO

- 4 Pak stiskněte tlačítko **Funkce**.

POZNÁMKA

- Provoz s **přímým a nepřímým prouděním vzduchu** lze použít s režimy **Chlazení** a **Vytápění**.

- Citlivost radarového snímače se může lišit v závislosti na vnitřním prostředí a podmínkách, zejména:
 - Pokud je v místnosti málo pohybu, například při sledování televize nebo během spánku.
 - Pokud sedíte na podlaze blízko spotřebiče.
 - Pokud se nacházíte na místě vzdáleném od spotřebiče přibližně 5 m (16 ft) nebo více
- Pohybující se předměty, jako jsou ventilátory, robotické vysavače nebo domácí zvířata, mohou být zaměněny za osoby.

Časovač spánku

Můžete nastavit automatické vypnutí spotřebiče po uplynutí nastavené doby. Spotřebič automaticky mění teplotu, otáčky ventilátoru a proudění vzduchu. Časovač spánku lze nastavit dvěma způsoby.

Tuto funkci lze nastavit při zapnutí spotřebiče.

Způsob 1

- 1 Zapněte spotřebič.
- 2 Stiskněte tlačítko **Funkce**.

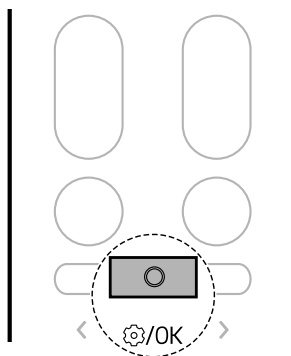

- 3 Stiskněte tlačítko < nebo >, dokud v dolní části displeje nezačne blikat níže uvedená ikona. Pak stiskněte tlačítko **Funkce**.

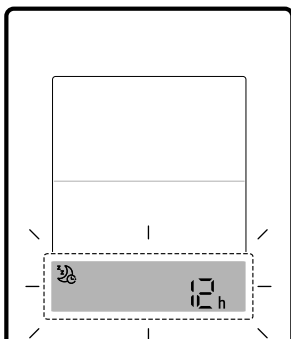
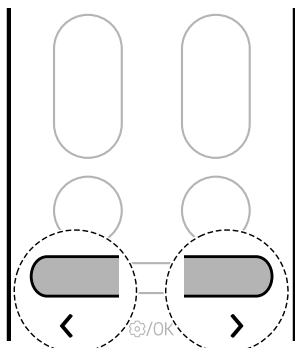

- 4 Stisknutím tlačítka < nebo > nastavte požadovanou dobu. Pak stiskněte tlačítko **Funkce**.
- Časovač spánku lze nastavit od 30 minut a lze jej nastavit v hodinových krocích až na 12 hodin.

Způsob 2

- 1 Zapněte spotřebič.

- 2 Stiskněte tlačítko .

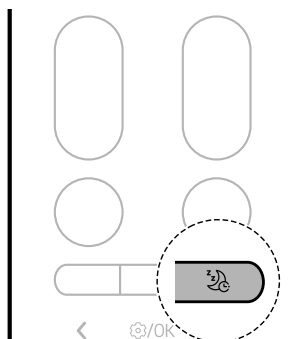

- 3 Stisknutím tlačítka < nebo > nastavte požadovanou dobu. Pak stiskněte tlačítko **Funkce**.
- Časovač spánku lze nastavit od 30 minut a lze jej nastavit v hodinových krocích až na 12 hodin.

POZNÁMKA

- Displej vnitřní jednotky zobrazuje u některých modelů nastavený čas od 1 hod. do 12 hod. pouze 5 sekund a poté zmizí.
- V režimu **chlazení** a **odvlhčování** se teplota po 30 minutách zvýší o 1 °C a po dalších 30 minutách o další 1 °C, aby byl spánek pohodlnější. Teplota se oproti přednastavené teplotě zvýší až o 2 °C a až o 30 °C.
- Ačkoli poznámku pro otáčky ventilátoru na obrazovce displeje lze změnit, otáčky ventilátoru se nastavují automaticky.
- V režimu **vytápění** se teplota po 1 hodině zvýší o 1 °C a po další 1 hodině o další 1 °C, aby byl spánek pohodlnější. Teplota se oproti přednastavené teplotě zvýší až o 2 °C.
 - Při připojení k vícenásobné venkovní jednotce se teplota nemusí měnit automaticky.

Časovač zapnutí a vypnutí

Spotřebič můžete nastavit tak, aby se automaticky zapínal a vypínal v požadované době.

Časovače **zapnutí** a **vypnutí** lze nastavit společně.

Nastavení časovače zapnutí

Funkci můžete nastavit nebo zrušit bez ohledu na to, zda je spotřebič zapnutý nebo vypnutý.

- 1 Stiskněte tlačítko **Funkce**.

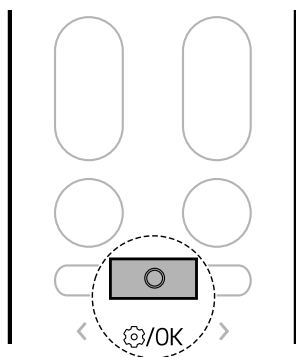

- 2 Stiskněte tlačítko **<** nebo **>**, dokud v dolní části displeje nezačne blikat níže uvedená ikona. Pak stiskněte tlačítko **Funkce**.

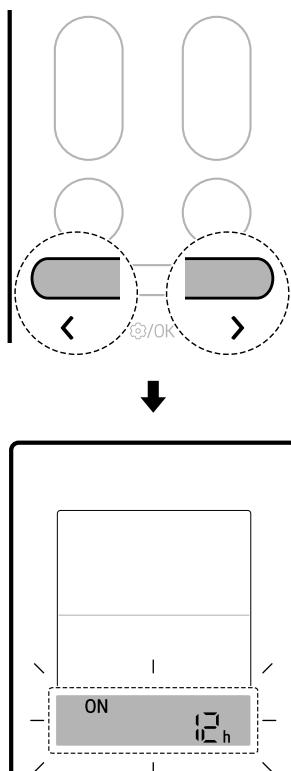

- 3 Stisknutím tlačítka **<** nebo **>** nastavte požadovanou dobu. Pak stiskněte tlačítko **Funkce**.
 - Dobu lze nastavit až na 24 hodin.

Nastavení časovače vypnutí

Funkci můžete nastavit nebo zrušit bez ohledu na to, zda je spotřebič zapnutý nebo vypnutý.

- 1 Stiskněte tlačítko **Funkce**.

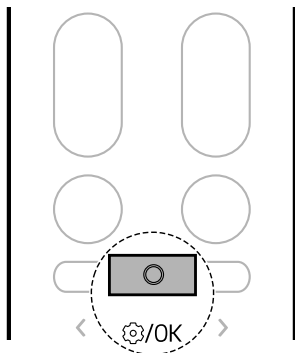

- 2 Stiskněte tlačítko **< nebo >**, dokud v dolní části displeje nezačne blikat níže uvedená ikona. Pak stiskněte tlačítko **Funkce**.

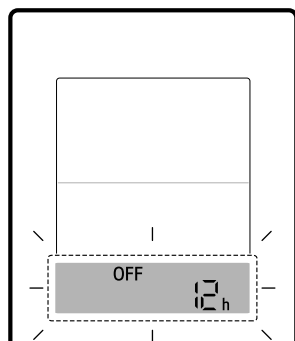
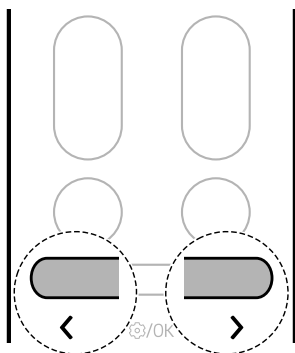

- 3 Stisknutím tlačítka **< nebo >** nastavte požadovanou dobu. Pak stiskněte tlačítko **Funkce**.

- Doba lze nastavit až na 24 hodin.

Zrušení nastavení časovače

Všechna nastavení časovače můžete zrušit.

- 1 Stiskněte tlačítko **Funkce**.

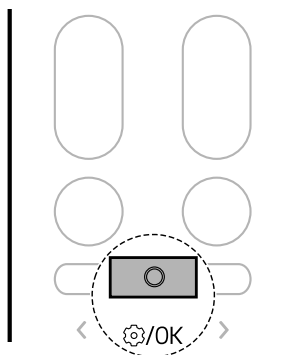

- 2 Stiskněte tlačítko < nebo >, dokud v dolní části displeje nezačne blikat níže uvedená ikona. Pak stiskněte tlačítko **Funkce**.

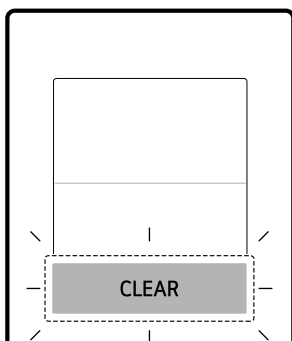
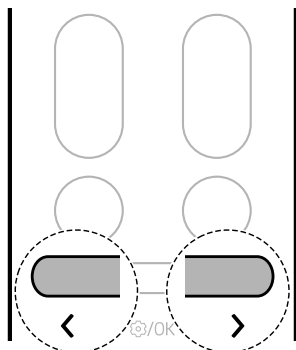

Funkce vypnutí zvuku

Zvukový signál oznamující, že jste nastavili nebo změnili funkci klimatizační jednotky, můžete zapnout nebo vypnout.

- Stisknutím a podržením tlačítka  po dobu přibližně 3 sekund nastavte funkci **vypnutí zvuku**.

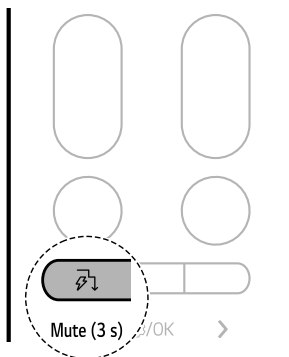

POZNÁMKA

- Při každém nastavení funkce se funkce změní ze zapnuté na vypnutou.
- Po nastavení vypnutí zvuku se na displeji vnitřní jednotky na okamžik objeví  a zvuk signalizace se vypne.
- Tato funkce může v závislosti na modelu fungovat odlišně.

Funkce vypnutí světla

Můžete nastavit jas displeje vnitřní jednotky.

- Stisknutím a podržením tlačítka  po dobu přibližně 3 sekund nastavte funkci vypnutí světla.

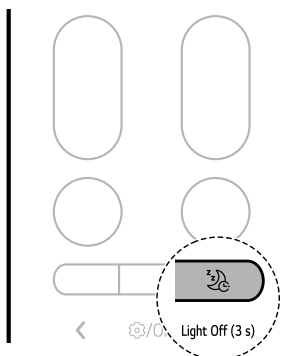

POZNÁMKA

- Tlačítko zapíná nebo vypíná obrazovku displeje.
- Pokud je jas displeje vnitřní jednotky nastaven na vypnuto, stisknutím tlačítka na bezdrátovém dálkovém ovladači se displej na chvíli automaticky zapne.
- Tato funkce může v závislosti na modelu fungovat odlišně.

Funkce tichého chodu (u některých modelů)

Hluk venkovních jednotek můžete snížit tak, aby neobtěžoval sousedy.

1 Zapněte spotřebič.

2 Stiskněte tlačítko **Funkce**.

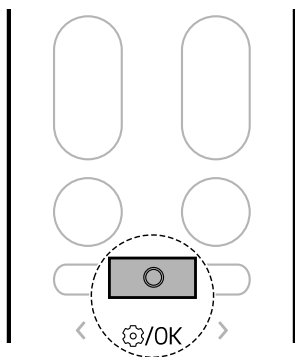

3 Stiskněte tlačítko **<** nebo **>**, dokud v dolní části displeje nezačne blikat níže uvedená ikona. Pak stiskněte tlačítko **Funkce**.

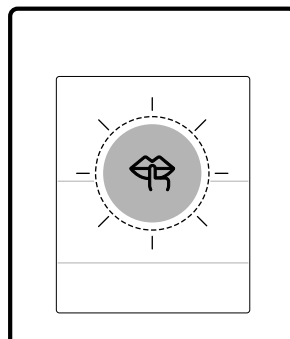
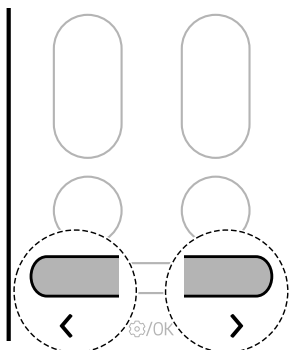

4 Funkci ticha lze nastavit stisknutím tlačítka **<** nebo **>**.

- Po každém stisknutí tlačítka se funkce změní v tomto pořadí: ZAPNUTO ↔ VYPNUTO

5 Pak stiskněte tlačítko **Funkce**.

POZNÁMKA

- Tato funkce se vypne, když stisknete tlačítko **Mode** nebo **Jet Mode**.
- Tato funkce je dostupná s režimy **Chlazení**, **Vytápění**, **Automatická změna režimu**.

POZNÁMKA

- Při připojení k vícenásobné venkovní jednotce nemusí být tyto funkce podporovány.

Funkce mírného vytápění (u některých modelů)

Systém vytápění můžete ovládat tak, aby udržoval minimální teplotu v místnosti a zabránil zamrznutí předmětů v místnosti, když jste delší dobu mimo domov.

- 1 Zapněte spotřebič.
- 2 Stiskněte tlačítko **Funkce**.

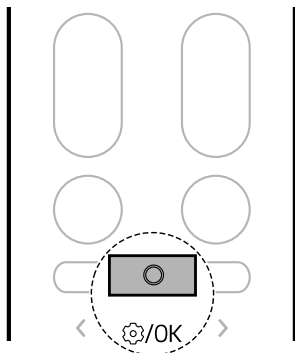

- 3 Stiskněte tlačítko **<** nebo **>**, dokud v dolní části displeje nezačne blikat níže uvedená ikona. Pak stiskněte tlačítko **Funkce**.

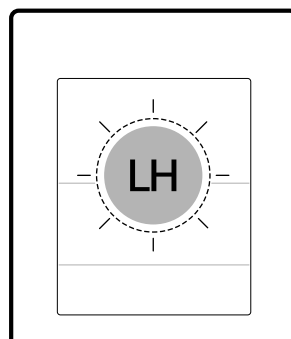
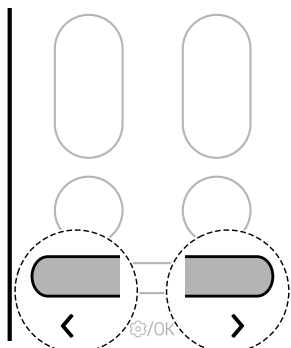

- 4 Stisknutím tlačítka **<** nebo **>** nastavte funkci nízkého vytápění.
 - Po každém stisknutí tlačítka se funkce změní v tomto pořadí: ZAPNUTO ↔ VYPNUTO

- 5 Pak stiskněte tlačítko **Funkce**.

POZNÁMKA

- Tato funkce je dostupná v režimu **vytápění**.
- Chcete-li se vrátit do režimu **vytápění** stiskněte tlačítko **Teplota** **∧**, **∨**, **Fan Speed** **+**, **-** nebo tlačítko **Mode**.

- Pokud dojde ke stisknutí tlačítka **Jet Mode** během provozu funkce **vytápění na minimální teplotu**, funkce se vypne a okamžitě se zapne režim **rychlého vytápění** – (na modelech, které funkci **rychlého vytápění** podporují).
- Pokud dojde k závadě, může být provoz přerušen, aby nedošlo k poškození spotřebiče.
- Tlačítka **Soft Air** a  nelze používat, pokud je v provozu funkce **vytápění na minimální teplotu**.
- Na displeji vnitřní jednotky se zobrazí LH.
- Teplota v místnosti se reguluje přibližně na 10 °C. Tato teplota se mění podle spotřebiče.
- Při připojení k vícenásobné venkovní jednotce nemusí být tyto funkce podporovány.

- 3 Stiskněte tlačítko **<** nebo **>**, dokud v dolní části displeje nezačne blikat níže uvedená ikona. Pak stiskněte tlačítko **Funkce**.

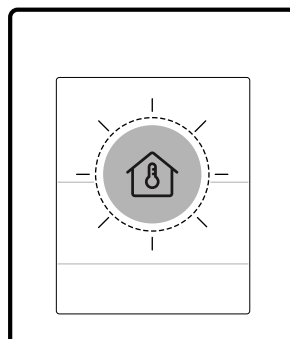
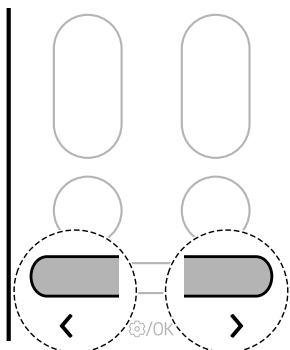

Kontrola teploty v místnosti

Můžete zkontrolovat aktuální teplotu v místnosti.

- 1 Zapněte spotřebič.
- 2 Stiskněte tlačítko **Funkce**.

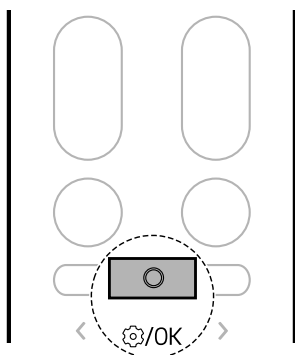

POZNÁMKA

- Teplota v místnosti se zobrazí na 5 sekund a poté se vrátí na předchozí zobrazení.
- Tato funkce může v závislosti na modelu fungovat odlišně.

INTELIGENTNÍ FUNKCE

Aplikace LG ThinQ

Tato funkce je dostupná pouze u modelů s Wi-Fi. Aplikace **LG ThinQ** vám umožňuje komunikovat se spotřebičem pomocí smartphonu.

Funkce aplikace LG ThinQ

Společné funkce

Se spotřebičem komunikujte pomocí smartphonu a použití aplikace **LG ThinQ**.

• Smart Diagnosis

- Pokud se při používání spotřebiče vyskytne problém, tato funkce Smart Diagnosis vám pomůže problém diagnostikovat.

Další funkce

Více funkcí je k dispozici po připojení spotřebiče k síti Wi-Fi.

• Nastavení

- Umožňuje nastavit různé možnosti na spotřebiči a v aplikaci.

POZNÁMKA

- V následujících případech musíte aktualizovat informace o síti pro každý spotřebič v aplikaci **LG ThinQ** na **Karty zařízení** → **Nastavení** → **Změnit síť**.

- bezdrátový směrovač je změněn
- heslo bezdrátového směrovače je změněno
- poskytovatel internetových služeb je změněn

- Aplikace podléhá změnám za účelem zlepšení jejích funkcí bez předchozího upozornění pro uživatele.

- Funkce se mohou lišit v závislosti na modelu.

Instalace aplikace LG ThinQ a připojení spotřebiče LG

Modely s QR kódem

Načtěte QR kód připevněný na výrobku fotoaparátem nebo aplikací čtečky QR kódů ve vašem smartphonu.



Modely bez QR kódu

- 1 Na smartphonu přejděte do obchodu Google Play nebo Apple App Store, vyhledejte aplikaci **LG ThinQ** a nainstalujte ji.
- 2 Spustte aplikaci **LG ThinQ** a přihlaste se pomocí svého stávajícího účtu nebo si pro přihlášení vytvořte účet u LG.
- 3 Dotkněte se tlačítka pro přidání (+) v aplikaci **LG ThinQ** a připojte spotřebič LG. Postup dokončete podle pokynů v aplikaci.

POZNÁMKA

- Chcete-li ověřit připojení k síti Wi-Fi, zkontrolujte, zda na ovládacím panelu svítí indikátor sítě Wi-Fi.
- Zařízení podporuje pouze WiFi síť o frekvenci 2,4 GHz. Pokud si chcete ověřit frekvenci své sítě, kontaktujte poskytovatele internetových služeb nebo nahlédněte do návodu k vašemu WiFi routeru.
- Aplikace **LG ThinQ** není odpovědná za žádné potíže se síťovým připojením ani za případné

poruchy, závady nebo chyby způsobené síťovým připojením.

- Okolní bezdrátové prostředí může zpomalit služby bezdrátové sítě.
- Pokud je vzdálenost mezi spotřebičem a bezdrátovým routerem příliš velká, intenzita signálu je nízká. Připojení může trvat dlouho, nebo se instalace nemusí podařit.
- Pokud má spotřebič potíže s připojením k síti Wi-Fi, může být příliš daleko od routeru. Sílu signálu Wi-Fi zlepšíte zakoupením opakovače Wi-Fi (prodlužovače dosahu).
- Síťové připojení nemusí fungovat správně v závislosti na poskytovateli internetových služeb.
- Připojení Wi-Fi nemusí fungovat nebo může být přerušeno z důvodu prostředí domácí sítě.
- Spotřebič se nemůže připojit kvůli problémům s bezdrátovým přenosem signálu. Odpojte ho ze zásuvky a počkejte asi minutu, než to zkusíte znovu.
- Pokud je na vašem bezdrátovém routeru povolena firewall brána, zakažte ji nebo přidejte výjimku.
- Název bezdrátové sítě (SSID) musí být kombinace anglických písmen a čísel (nepoužívejte speciální znaky).
- Uživatelské rozhraní (UI) smartphonu se může lišit v závislosti na operačním systému (OS) a výrobci.
- Je-li bezpečnostní protokol routeru nastaven na hodnotu **WEP**, nemusí se vám podařit nastavit síť. Změňte ho na jiné bezpečnostní protokoly (doporučujeme **WPA2**) a znovu výrobek připojte.

- Když jsou k dispozici nové funkce, zobrazí se po zapnutí spotřebiče na displeji oznámení o aktualizaci, jak je znázorněno níže.

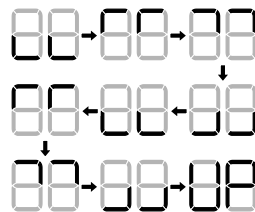
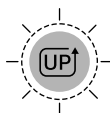

- Po aktualizaci se může funkce spotřebiče změnit oproti tomu, co je uvedeno v uživatelské příručce.

- 1 Jakmile obdržíte oznámení o aktualizaci, zobrazí se oznámení o aktualizaci také ve vašem chytrém telefonu.
- 2 Klepnutím na oznámení o aktualizaci na chytrém telefonu vstoupíte na obrazovku **Aktualizace funkcí** v aplikaci **LG ThinQ**.
- 3 Po vstupu na obrazovku **Aktualizace funkcí** vyberte nové funkce a klepněte na tlačítko **aktualizovat**.
 - Průběh aktualizace lze sledovat na ovládacím panelu spotřebiče.
 - Během aktualizace neodpojujte zástrčku spotřebiče ze zásuvky, protože by došlo k přerušování procesu aktualizace.
- 4 Chcete-li po aktualizaci změnit podrobné nastavení aktualizovaných funkcí, nahlédněte do průvodce v aplikaci **LG ThinQ**.

Aktualizujte svůj spotřebič

Spotřebič můžete aktualizovat o nové funkce prostřednictvím aplikace **LG ThinQ**.

Detekce otevřeného okna (u některých modelů / aplikace LG ThinQ)

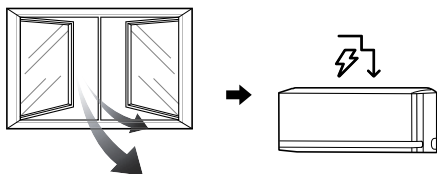

Jestliže je otevřené okno nebo dovnitř proudí venkovní vzduch, lze tuto změnu teploty detekovat a zapnout režim **Kontrola spotřeby**.

Chcete-li používat funkci **Detekce otevřeného okna** nebo nastavit **dobu vypnutí kontroly spotřeby**, připojte spotřebič k aplikaci **LG ThinQ**.

- Pokud je okno otevřené, na displeji vnitřní jednotky se zobrazí 80, 60 nebo 40.

POZNÁMKA

- Funkci **Detekce otevřeného okna** lze použít s režimy **Chlazení** a **Vytápění**.
- Funkce **Detekce otevřeného okna** se ukončí v následujících situacích.
 - Pokud spotřebič rozpozná, že je okno zavřené.
 - Pokud uplynula **dobu vypnutí kontroly spotřeby**.
 - Pokud se změní provozní režim.
- Funkce **Detekce otevřeného okna** nefunguje v následujících případech.
 - Pokud je spuštěn provoz **Chlazení** a **Vytápění** příliš brzy po zapnutí spotřebiče.
 - Pokud není velký rozdíl mezi teplotami vnitřního a venkovního prostředí.
 - Pokud je ventilace okny nedostatečná.
- Při připojení k vícenásobné venkovní jednotce nemusí být tyto funkce podporovány.

Veškeré čištění (u některých modelů / LG ThinQ)

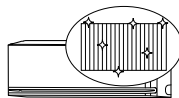

Opakovaným zmrazováním a rozmrazováním výměníku tepla klimatizace dochází k odplavení nečistot, zejména prachu, a spotřebič je tak udržován v čistotě.

Po vyčištění snižuje vlhkost uvnitř vnitřní jednotky. U některých vnitřních jednotek se na displeji vnitřní jednotky zobrazí RL.

POZNÁMKA

- Funkce **Veškeré čištění** se ukončí po vysušení spotřebiče.
- Pokud je během provozu funkce **Veškeré čištění** v místnosti vysoká vlhkost, oblast v blízkosti vnitřní jednotky se může zamžít.
- Funkci **Veškeré čištění** lze použít v interiéru při teplotě od 21 °C do 32 °C a ve venkovním prostředí při teplotě od 21 °C do 37 °C. Funkce **Veškeré čištění** slouží k zajištění hygieny a nejedná se o chladicí funkci, a proto se podmínky použití mohou lišit od garantované chladicí teploty spotřebiče.
- Pokud je funkce **Veškeré čištění** provozována při teplotě mimo povolený rozsah, spustí se v aplikaci **LG ThinQ** alarmy a funkce nebude pracovat.
- Funkce **Veškeré čištění** je dostupná i v případě, že je spotřebič právě v provozu.
- Pokud stisknete tlačítko  na spotřebiči nebo na dálkovém ovládacím během funkce **Veškeré čištění**, funkce **Veškeré čištění** se deaktivuje.
- Během funkce **Veškeré čištění** se může ozývat zvuk „tik-tik“ nebo „tak-tak“, který je způsoben rozpínáním nebo smršťováním spotřebiče.
- Po skončení funkce **Veškeré čištění** se spotřebič automaticky vypne. Po opětovném zapnutí bude pracovat v režimu **chlazení**.
- Pokud je nastavena funkce **Časovač**, funkce **Veškeré čištění** nemusí fungovat správně.

- Když je funkce **Veškeré čištění** aktivována, z výstupu vychází chladný vzduch.

Správce kW (u některých modelů / aplikace LG ThinQ)

Spotřeba energie klimatizace se automaticky upravuje na základě časového harmonogramu a cílové spotřeby energie nastavené uživatelem.

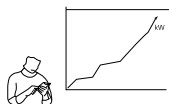

U některých modelů se na displeji vnitřní jednotky zobrazí E .

POZNÁMKA

- Při použití funkce **Správce kW** může dojít ke snížení objemu výstupu studeného vzduchu, a to v závislosti na zbývajícím množství cílové spotřeby energie.
- Při překročení cílové spotřeby elektrické energie se funkce **Správce kW** deaktivuje.
- Při použití režimů **Vytápění** a **Automatika** je funkce **Správce kW** deaktivována.
- Při připojení k vícenásobné venkovní jednotce nemusí být tyto funkce podporovány.
- Spotřeba elektrické energie zobrazená prostřednictvím aplikace **LG ThinQ** se může lišit od skutečné spotřeby elektrické energie uvedené na vašem účtu za elektřinu.
- Informace o spotřebě energie se mohou lišit v závislosti na spotřebiči.
- Spotřeba energie se může lišit od výsledků měření jinými měřicími zařízeními.
- Naměřená spotřeba energie se může lišit v závislosti na prostředí, ve kterém je zařízení nainstalováno.
- Naměřená spotřeba energie se může lišit v závislosti na prostředí a způsobu použití domácího spotřebiče.
- Při nastavení doby použití se spotřebič automaticky nezapíná ani nevypíná.

- I během provozu funkce **Správce kW** se nejprve projeví funkce nastavená pomocí dálkového ovládání.
- Skutečné použití se může lišit.

Spánek+ (u některých modelů / aplikace LG ThinQ)



Použijte před spaním. Spotřebič se automaticky naučí a upraví teplotu a rychlost ventilátoru, aby vytvořil prostředí pro spánek ještě více přizpůsobené vašim potřebám.

POZNÁMKA

- Tuto funkci lze nastavit při zapnutí spotřebiče.
- Tato funkce je dostupná v režimu **chlazení**.
- Při připojení k vícenásobné venkovní jednotce nemusí být tyto funkce podporovány.

Informační upozornění k softwaru s otevřeným zdrojovým kódem

Chcete-li získat zdrojový kód pod licencemi GPL, LGPL, MPL a dalšími open source licencemi, pro které platí povinnost zveřejňovat zdrojový kód, který je součástí tohoto produktu, a získat přístup ke všem uvedeným licenčním podmínkám, oznámením o autorských právech a dalším příslušným dokumentům, navštivte stránky <https://opensource.lge.com>.

Společnost LG Electronics vám také poskytne otevřený zdrojový kód na disku CD-ROM za poplatek pokrývající náklady na distribuci (např. cenu média, poplatky za dopravu a manipulaci),

a to na základě žádosti zasláné e-mailem na adresu opensource@lge.com.

Tato nabídka platí pro kohokoli, kdo obdrží tyto informace, a to po dobu tří let od naší poslední dodávky tohoto produktu.

Specifikace rádiového zařízení

Název modulu	LCWB-001
Frekvenční rozsah bezdrátové sítě LAN	2412 MHz - 2472 MHz
Výstupní výkon bezdrátové sítě LAN (max.)	18,14 dBm
Frekvenční rozsah Bluetooth	2402 MHz - 2480 MHz
Výstupní výkon Bluetooth (max.)	7,03 dBm

Verze softwaru bezdrátové funkce: V 1.0

S ohledem na uživatele by se toto zařízení mělo instalovat a provozovat tak, aby byla minimální vzdálenost mezi zařízením a tělem alespoň 20 cm.

Specifikace modulu RADAR

Tato funkce je k dispozici pouze u modelů se snímačem RADAR.

Název modulu	Rozsah frekvence	Výstupní výkon (max.)
RSM V2	61,0 GHz ~ 61,5 GHz	6,27 dBm

Diagnostika pomocí aplikace LG ThinQ

Pomocí této funkce můžete diagnostikovat a vyřešit problémy se svým spotřebičem.

POZNÁMKA

- Z důvodů, které nelze přičíst nedbalosti společnosti LGE, služba nemusí fungovat příčinou vnějších faktorů, jako je například, ale nikoliv výhradně, nedostupnost Wi-Fi, odpojení Wi-Fi, zásady místního obchodu s aplikacemi nebo nedostupnost aplikace.
- Funkce může být změněna bez předchozího upozornění a může mít jinou podobu v závislosti na tom, kde se nacházíte.

Použití aplikace LG ThinQ k diagnostice problémů

Pokud se u spotřebiče vybaveného Wi-Fi vyskytne problém, mohou se pomocí aplikace **LG ThinQ** přenést údaje potřebné k řešení problému do smartphonu.

- Spustíte aplikaci **LG ThinQ** a v menu vyberte funkci **Smart Diagnosis**. Postupujte podle pokynů uvedených v aplikaci **LG ThinQ**.

Použití zvukové diagnostiky k diagnostice problémů

Chcete-li použít zvukovou diagnostiku, postupujte podle pokynů uvedených níže.

- Spustíte aplikaci **LG ThinQ** a v menu vyberte funkci **Smart Diagnosis**. Postupujte podle pokynů pro zvukovou diagnostiku v aplikaci **LG ThinQ**.

- 1 Zastrčte elektrickou zástrčku správně do zásuvky.
- 2 Umístěte mikrofon svého chytrého telefonu do blízkosti spotřebiče.

3 Stiskněte tlačítko **Funkce**.

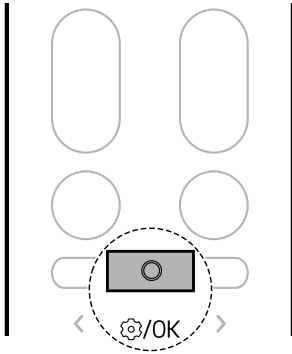

- Smartphone nechejte na místě, dokud se nedokončí přenos dat.

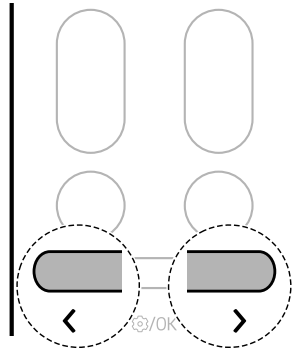

4 Stiskněte tlačítko **<** nebo **>**, dokud v dolní části displeje nezačne blikat níže uvedená ikona. Pak stiskněte tlačítko **Funkce**.

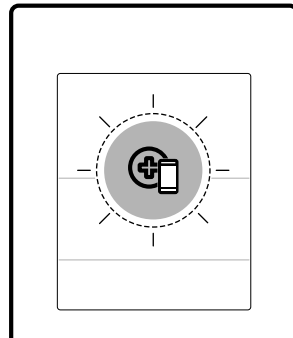

5 Po dokončení přenosu údajů se v aplikaci zobrazí diagnóza.

POZNÁMKA

- Nejlepších výsledků dosáhnete, pokud během přenosu tónů nebudete s telefonem hýbat.
- Dbejte na to, aby byl okolní hluk co nejmenší, jinak by telefon nemusel správně přijímat zvukové signály z vnitřní jednotky.

ÚDRŽBA

Čištění

▲ VAROVÁNÍ

- Před čištěním nebo údržbou odpojte napájení a počkejte, až se zastaví ventilátor.

Interval čištění

Čištění spotřebiče

Pokud spotřebič nebudete delší dobu používat, vysušte jej, aby se udržel v co nejlepším stavu. Spotřebič pravidelně čistěte, abyste zachovali jeho optimální výkon a zabránili případné poruše.

- Vysoušejte spotřebič v režimu **ventilátor** po dobu 3 až 4 hodin a odpojte napájení. Pokud v součástech spotřebiče zůstane vlhkost, může dojít k vnitřnímu poškození.
- Před dalším použitím spotřebiče vysoušejte jeho vnitřní součásti v režimu **ventilátor** po dobu 3 až 4 hodin. To pomůže snížit zápach vznikající z vlhkosti.

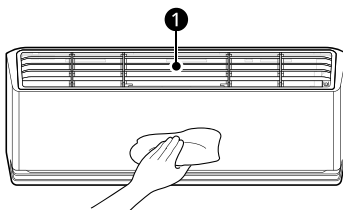

- ① Vzduchový filtr

POZNÁMKA

- Funkce se může lišit v závislosti na typu modelu.

Typ	Popis	Interval
Vnitřní jednotka	Povrch vnitřní jednotky vyčistěte měkkým suchým hadříkem.	Pravidelně
	Odtokovou misku na kondenzát nechte vyčistit odborníkem.	Jednou ročně
	Potrubí pro odvod kondenzátu nechte vyčistit odborníkem.	Každých 4 měsíců
	Vyměňte baterie bezdrátového dálkového ovladače.	Jednou ročně

Typ	Popis	Interval
Venkovní jednotka	Výměníky tepla a průduchy panelu nechte vyčistit odborníkem. (Poradte se s technikem.)	Jednou ročně
	Ventilátor nechte vyčistit odborníkem.	Jednou ročně
	Odtokovou misku na kondenzát nechte vyčistit odborníkem.	Jednou ročně
	Nechte odborníka zkontrolovat, zda je celá sestava ventilátoru pevně utažena.	Jednou ročně
	Elektrické součásti vyčistěte stlačeným vzduchem.	Jednou ročně

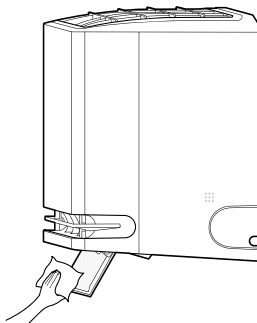

Čištění deflektoru

- 1 Vypněte spotřebič.
- 2 Stisknutím a podržením tlačítka  po dobu přibližně 5 sekund nastavte deflektor pro snadné čištění.
- 3 Povrch deflektoru vyčistěte měkkým suchým hadříkem.



- 4 Po stisknutí a podržení tlačítka  po dobu přibližně 5 sekund pro uzavření deflektoru vzduchu.

POZNÁMKA

- Pokud při zapnuté funkci stisknete tlačítko , nelze spotřebič zapnout.
- Pokud stisknete tlačítko  opakovaně, můžete spotřebič zapnout.

Čištění filtru a dalších částí

Typ	Popis	Interval
Vzduchový filtr	Vyčistěte vysavačem nebo ručním omytím.	2 týdny
Antialergenní filtr	Vyčistěte vysavačem nebo kartáčem.	Každých 6 měsíců
Ionizátor (u některých modelů)	K čištění prachu použijte suchou vatovou tyčinku.	Každých 6 měsíců

POZNÁMKA

- Při čištění filtrů nikdy nepoužívejte vodu s teplotou vyšší než 40 °C. Mohlo by to způsobit deformaci nebo změnu barvy.
- Při čištění filtrů nikdy nepoužívejte těkavé látky. Mohly by poškodit povrch spotřebiče.

-
- Neumývejte antialergenní filtr vodou, protože by mohlo dojít k jeho poškození (u některých modelů).
-

Používání funkce Automatické čištění+

V režimech **chlazení** a **odvlhčování** se uvnitř vnitřní jednotky vytváří vlhkost. Tuto vlhkost můžete snížit.

- 1 Stiskněte tlačítko **Funkce**.

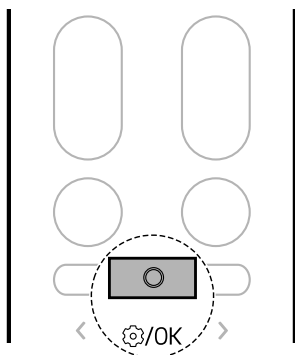

- 2 Stiskněte tlačítko **<** nebo **>**, dokud v dolní části displeje nezačne blikat níže uvedená ikona. Pak stiskněte tlačítko **Funkce**.

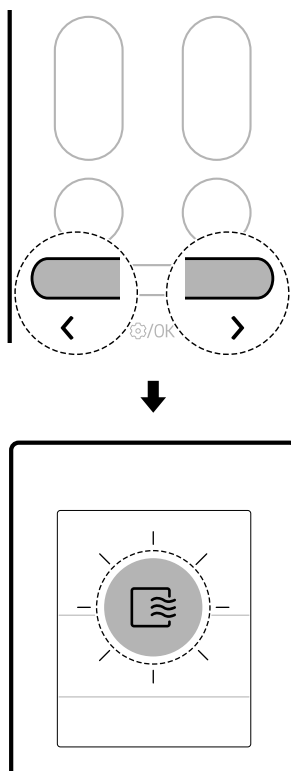

- 3 Stisknutím tlačítka **<** nebo **>** nastavte požadovaný stav funkce **Automatické čištění+**.
 - Po každém stisknutí tlačítka se funkce změní v tomto pořadí: Sto ↔ ZAPNUTO ↔ VYPNUTO

- 4 Pak stiskněte tlačítko **Funkce**.

POZNÁMKA

- Funkce **Automatické čištění+** je nastavena při zakoupení spotřebiče. Pokud tuto funkci nechcete používat, vypněte ji.

- Doba provozu funkce **Automatické čištění+** se nastavení automaticky podle podmínek používání produktu a na displeji vnitřní jednotky se zobrazí stav průběhu (počet zbývajících minut).
 - Doba provozu funkce **Automatické čištění+** je až 20 minut.
- Stav vysoušení uvnitř spotřebiče se může mírně lišit v závislosti na teplotě nebo vlhkosti vzduchu v interiéru.
 - Aby se vnitřní prostor spotřebiče dostatečně vysušil, provozujte výrobek v režimu **Ventilátoru** déle než 1 hodinu.
- Po nastavení funkce **Automatické čištění+** bude dřívější nastavení funkce **Automatické čištění+** zachováno pro další použití spotřebiče.
- Pokud spotřebič nebudete delší dobu používat, spusťte režim **Ventilátoru** na více než 1 hodinu, aby se před uskladněním zcela vysušil vnitřní prostor spotřebiče.
- Funkci **Automatické čištění+** můžete nastavit, i když spotřebič není v provozu.

1 Stiskněte tlačítko **Funkce**.

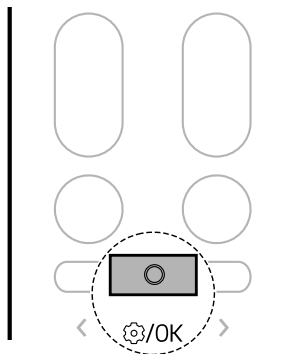

2 Stiskněte tlačítko **<** nebo **>**, dokud na displeji nezačne blikat níže uvedená ikona. Pak stiskněte tlačítko **Funkce**.

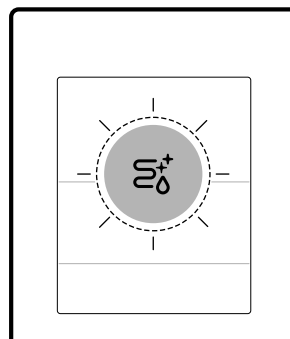
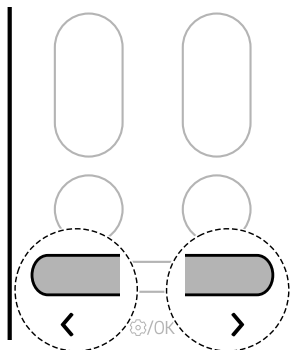

Čištění výměníku (u některých modelů)

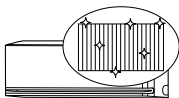

Opakovaným zmrazováním a rozmrazováním výměníku tepla klimatizace dochází k odplavení nečistot, zejména prachu, a spotřebič je tak udržován v čistotě.

Na displeji vnitřní jednotky se zobrazí FC a dále se zobrazí průběh čištění od 00 do 99.

POZNÁMKA

- Funkce **Čištění výměníku** se ukončí po vysušení spotřebiče.
- Pokud je během provozu funkce **Čištění výměníku** v místnosti vysoká vlhkost, oblast v blízkosti vnitřní jednotky se může zamlžit.
- Funkci **Čištění výměníku** lze použít v interiéru při teplotě od 21 °C do 32 °C a ve venkovním prostředí při teplotě od 21 °C do 37 °C. Funkce **Čištění výměníku** slouží k zajištění hygieny a nejedná se o chladicí funkci, a proto se podmínky použití mohou lišit od garantované chladicí teploty spotřebiče.
- Pokud je funkce **Čištění výměníku** provozována při teplotě mimo povolený rozsah, ozve se 5krát pípnutí a funkce nebude pracovat.
 - Kód na obrázku níže bude zobrazen na některých vnitřních jednotkách.



- Funkce **Čištění výměníku** je dostupná i v případě, že je spotřebič právě v provozu.
- Pokud stisknete tlačítko  na spotřebiči nebo na dálkovém ovládacím během funkce **Čištění výměníku**, funkce **Čištění výměníku** se deaktivuje.
- Během funkce **Čištění výměníku** se může ozývat zvuk „tik-tik“ nebo „tak-tak“, který je způsoben rozpínáním nebo smršťováním spotřebiče.
- Po skončení funkce **Čištění výměníku** se spotřebič automaticky vypne. Po opětovném zapnutí bude pracovat v režimu **chlazení**.
- Pokud je nastavena funkce **Časovač**, funkce **Čištění výměníku** nemusí fungovat správně.
- Když je funkce **Čištění výměníku** aktivována, z výstupu vychází chladný vzduch.
- Při připojení k vícenásobné venkovní jednotce nemusí být tyto funkce podporovány.

Vyjmutí a výměna vzduchového filtru

POZNÁMKA

- Vzduchový filtr neohýbejte, protože by se mohl zlomit.
- Vzduchový filtr sestavte správně tak, aby se do spotřebiče nedostal prach ani jiné látky.
- Počet a umístění háčků se může lišit v závislosti na modelu spotřebiče.

- 1 Vypněte napájení spotřebiče.
- 2 Lokalizujte úchyty vzduchového filtru na horní přední straně spotřebiče.

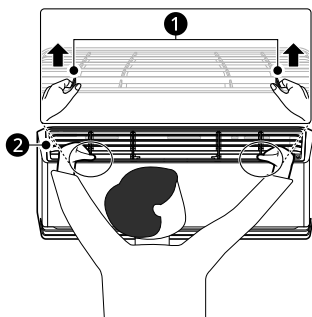

- ① Úchyty
- ② Vzduchový filtr

- 3 Mírně zatáhněte za úchyty směrem nahoru a poté celý filtr vyjměte.

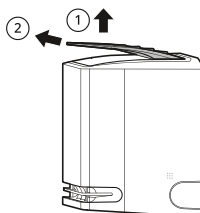

- 4 Zasuňte háčky na vzduchovém filtru do drážek na zadní straně předního panelu.

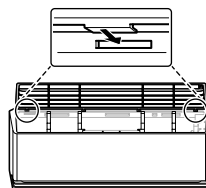

- 5 Zatlačte háčky dolů, dokud nezapadnou na své místo.

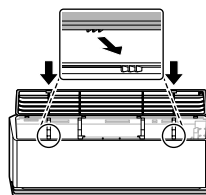

- 6 Chcete-li se ujistit, že je filtr správně sestaven, zatlačte na něj po celé jeho přední délce.

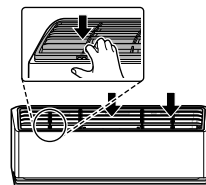

Čištění vzduchového filtru

Vzduchový filtr čistěte jednou za 2 týdny, v případě potřeby i častěji.

- 1 Vyjměte vzduchový filtr ze spotřebiče.

- 2** Vzduchový filtr vyčistěte vysavačem nebo jej omyjte vlažnou vodou s jemným čisticím prostředkem.

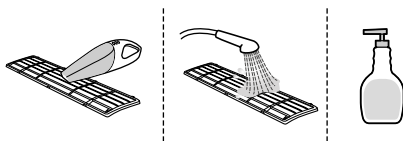

- 3** Filtr sušte ve stínu.

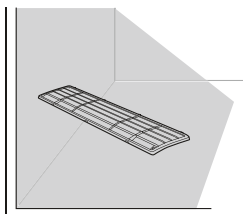

POZNÁMKA

- Spotřebič neprovozujte bez vloženého filtru.

Čištění antialergenního filtru (u některých modelů)

POZNÁMKA

- Počet a umístění dílů se může lišit v závislosti na modelu spotřebiče.
- Funkce se mohou měnit v závislosti na typu modelu.

- 1** Vypněte napájení spotřebiče.

- 2** Vyjměte vzduchový filtr z vnitřní jednotky.

- 3** Vyjměte antialergenní filtr z vnitřní jednotky.

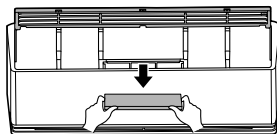

- 4** Vyčistěte filtr pomocí vysavače.
- Antialergenní filtr neomývejte vodou.

- 5** Vložte antialergenní filtr zpět.

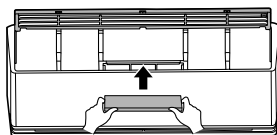

- 6** Sestavte vzduchový filtr.

- 7** Zkontrolujte boční stranu předního krytu, zda je vzduchový filtr správně nasazen.

Vyjmutí a výměna vedení vzduchu

POZNÁMKA

- Počet a umístění háčků se může lišit v závislosti na modelu spotřebiče.

- 1** Vypněte napájení spotřebiče.

- 2 Vytáhněte vedení vzduchu v přední části vnitřní jednotky.

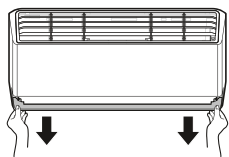

- 3 Zasuňte háčky na vedení vzduchu do drážek.

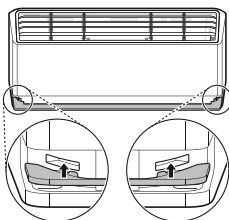

- 4 Zatlačte na háčky, dokud nezapadnou na své místo.

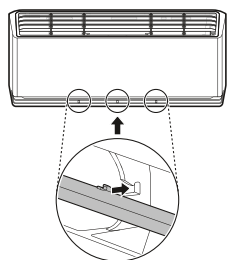

Čištění vedení vzduchu

- 1 Vyměňte vedení vzduchu ze spotřebiče.

- 2 Povrch vedení vzduchu vyčistěte měkkým suchým hadříkem.

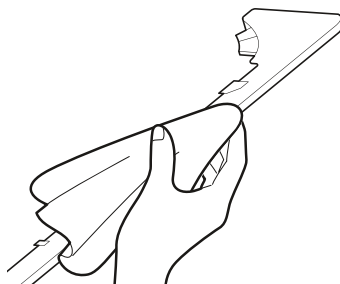

Čištění ionizátoru (u některých modelů)

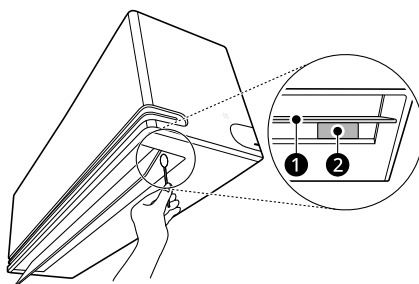

- 1 Vypněte spotřebič.
- 2 Stisknutím a podržením tlačítka  po dobu přibližně 5 sekund otevřete deflektor.
- 3 Vyčistěte ionizátor suchou vatovou tyčinkou.



- ① Deflektor
② Ionizátor

- 4 Po stisknutí a podržení tlačítka  po dobu přibližně 5 sekund pro uzavření deflektoru vzduchu.

POZNÁMKA

- Pokud při zapnuté funkci stisknete tlačítko , nelze spotřebič zapnout.
 - Pokud stisknete tlačítko  opakovaně, můžete spotřebič zapnout.
-

ODSTRAŇOVÁNÍ ZÁVAD

Než zavoláte do servisu

Než se obrátíte na servisní středisko, ověřte následující informace. Pokud problém přetrvává, obraťte se na místní servisní středisko.

POZNÁMKA

- Některé funkce nemusí být v závislosti na modelu podporovány.

Funkce sebediagnostiky

Tento spotřebič má zabudovanou funkci **automatické diagnostiky**. Pokud dojde k chybě, kontrolka vnitřní jednotky bude blikat ve 2sekundových intervalech. Pokud k tomu dojde, obraťte se na místního prodejce nebo servisní středisko.

Obsluha

Příznaky	Možná příčina a řešení
Spotřebič nefunguje normálně.	Ze spotřebiče vychází zápach spáleniny a podivné zvuky. <ul style="list-style-type: none"> Vypněte spotřebič, vypněte nebo odpojte napájení a obraťte se na servisní středisko.
	Voda uniká z vnitřní jednotky i při nízké vlhkosti. <ul style="list-style-type: none"> Vypněte spotřebič, vypněte nebo odpojte napájení a obraťte se na servisní středisko.
	Napájecí kabel je poškozený nebo se nadměrně zahřívá. <ul style="list-style-type: none"> Vypněte spotřebič, vypněte nebo odpojte napájení a obraťte se na servisní středisko.
	Spínač, jistič (bezpečnostní, uzemňovací) nebo pojistka nefungují správně. <ul style="list-style-type: none"> Vypněte spotřebič, vypněte nebo odpojte napájení a obraťte se na servisní středisko.
	Spotřebič generuje chybový kód ze své sebediagnostiky. <ul style="list-style-type: none"> Vypněte spotřebič, vypněte nebo odpojte napájení a obraťte se na servisní středisko.
Nelze nastavit otáčky ventilátoru.	Je vybrán režim rychlého provozu nebo automatický režim. <ul style="list-style-type: none"> V některých režimech provozu nelze nastavit otáčky ventilátoru. Zvolte režim provozu, ve kterém lze nastavit otáčky ventilátoru.
Nelze nastavit teplotu.	Je vybrán režim ventilátoru nebo rychlého provozu. <ul style="list-style-type: none"> V některých režimech provozu nelze nastavit teplotu. Zvolte režim provozu, ve kterém lze nastavit teplotu.

Příznaky	Možná příčina a řešení
Spotřebič se během provozu zastavuje.	<p>Spotřebič se náhle vypne.</p> <ul style="list-style-type: none"> Mohlo dojít k vypršení časového limitu funkce časovač vypnutí, která spotřebič vypne. Zkontrolujte nastavení časovače.
	<p>Během provozu došlo k výpadku napájení.</p> <ul style="list-style-type: none"> Počkejte, až se obnoví napájení. Pokud máte zapnutou funkci automatického restartování, spotřebič obnoví svou poslední činnost několik minut po obnovení napájení.
Spotřebič nefunguje.	<p>Spotřebič je odpojen od zásuvky.</p> <ul style="list-style-type: none"> Zkontrolujte, zda je napájecí kabel zapojen do zásuvky nebo zda jsou zapnuty napájecí izolátory.
	<p>Vybuchla pojistka nebo je zablokováno napájení.</p> <ul style="list-style-type: none"> Vyměňte pojistku nebo zkontrolujte, zda se nevypnul jistič.
	<p>Došlo k výpadku napájení.</p> <ul style="list-style-type: none"> Při výpadku napájení spotřebič vypněte. Po obnovení napájení počkejte 3 minuty a poté spotřebič zapněte.
	<p>Napětí je příliš vysoké nebo příliš nízké.</p> <ul style="list-style-type: none"> Zkontrolujte, zda se nevypnul jistič.
	<p>Spotřebič se automaticky vypnul v nastavené době.</p> <ul style="list-style-type: none"> Zapněte spotřebič.
	<p>Nastavení baterie v bezdrátovém dálkovém ovladači je nesprávné.</p> <ul style="list-style-type: none"> Ujistěte se, zda jsou v bezdrátovém dálkovém ovladači baterie vloženy správně. Pokud jsou baterie vloženy správně, ale spotřebič přesto nefunguje, vyměňte baterie a zkuste to znovu.
Spotřebič nevypouští chladný vzduch.	<p>Nedochází k řádné cirkulaci vzduchu.</p> <ul style="list-style-type: none"> Ujistěte se, že přední straně spotřebiče nebrání žádné záclony, žaluzie nebo kusy nábytku.
	<p>Vzduchový filtr je znečištěný.</p> <ul style="list-style-type: none"> Vzduchový filtr čistěte jednou za 2 týdny. Další informace naleznete v části „Čištění vzduchového filtru“.
	<p>Teplota v místnosti je příliš vysoká.</p> <ul style="list-style-type: none"> V létě může úplné ochlazení vnitřního vzduchu nějakou dobu trvat. V takovém případě zvolte režim rychlého provozu pro rychlé ochlazení vnitřního vzduchu.
	<p>Z místnosti uniká studený vzduch.</p> <ul style="list-style-type: none"> Zkontrolujte, zda studený vzduch neuniká větracími otvory v místnosti.

Příznaky	Možná příčina a řešení
Spotřebič nevypouští chladný vzduch.	Požadovaná teplota je vyšší než aktuální teplota. <ul style="list-style-type: none"> Nastavte požadovanou teplotu na nižší úroveň, než je aktuální teplota.
	V blízkosti se nachází zdroj tepla. <ul style="list-style-type: none"> Během provozu klimatizace nepoužívejte zdroje tepla, jako jsou elektrické trouby nebo plynové varné desky.
	Je vybrán režim ventilátoru. <ul style="list-style-type: none"> V režimu ventilátoru proudí vzduch ze spotřebiče bez chlazení nebo vytápění vnitřního vzduchu. Přepněte režim provozu na chlazení.
	Venkovní teplota je příliš vysoká. <ul style="list-style-type: none"> Chladicí účinek nemusí být dostatečný.

Fungování

Příznaky	Možná příčina a řešení
Vnitřní jednotka je stále v provozu, i když je spotřebič vypnutý.	Je spuštěna funkce Automatické čištění+. <ul style="list-style-type: none"> Nechte funkci Automatické čištění+ spuštěnou, protože snižuje zbývající vlhkost uvnitř vnitřní jednotky. Pokud tuto funkci nechcete, můžete vnitřní jednotku vypnout.
Výstup vzduchu na vnitřní jednotce vypouští mlhu.	Ochlazený vzduch ze spotřebiče vytváří mlhu. <ul style="list-style-type: none"> Když se teplota v místnosti sníží, tento jev zmizí.
Z venkovní jednotky uniká voda.	Při vytápění dochází ke kondenzaci vody z výměníku tepla. <ul style="list-style-type: none"> To vyžaduje, aby byla pod spodní vanu nainstalována vypouštěcí hadice. Obratě se na instalatéra.
Dochází k hluku nebo vibracím.	Při spuštění nebo zastavení spotřebiče v důsledku pohybu zpětného ventilu se ozve cvaknutí. Vrzáni: Plastové části vnitřní jednotky vrzají, když se smršťují nebo rozpínají v důsledku náhlých teplotních změn. Zvuk průtoku nebo foukání: To je průtok chladiva spotřebičem. <ul style="list-style-type: none"> Hluk je během provozu nebo po něm normální. Není známkou poruchy.
Vnitřní jednotka vydává zápach.	Zápach (např. cigaretový kouř) může být absorbován do vnitřní jednotky a odváděn proudem vzduchu. <ul style="list-style-type: none"> Pokud zápach nezmizí, je třeba vyčistit filtr. Pokud to nepomůže, obraťte se na servisní středisko, aby vám vyčistilo výměník tepla.
Spotřebič nevypouští teplý vzduch.	Když se spustí režim vytápění, vertikální lamely jsou téměř zavřené a žádný vzduch nevychází, přestože je venkovní jednotka v provozu. <ul style="list-style-type: none"> To je normální. Vyčkejte, dokud spotřebič nevytvoří dostatečně teplý vzduch, aby mohl foukat přes vnitřní jednotku.

Příznaky	Možná příčina a řešení
Spotřebič nevypouští teplý vzduch.	Venkovní jednotka je v režimu odmrazování. <ul style="list-style-type: none"> V režimu vytápění se při poklesu venkovní teploty na výparníku tvoří led a námraza. Režim odmrazování snižuje vrstvu námrazy na výparníku a měl by skončit přibližně za 15 minut.
	Venkovní teplota je příliš nízká. <ul style="list-style-type: none"> Účinek vytápění nemusí být dostatečný.

Wi-Fi

Příznaky	Možná příčina a řešení
Domácí spotřebič a smartphone nejsou připojeny k síti Wi-Fi.	Heslo k síti Wi-Fi, ke které se snažíte připojit, je nesprávné. <ul style="list-style-type: none"> Najděte síť Wi-Fi připojenou ke smartphonu a odstraňte ji, poté přístroj zaregistrujte v aplikaci LG ThinQ.
	Mobilní data pro váš chytrý telefon jsou zapnutá. <ul style="list-style-type: none"> Vypněte mobilní data smartphonu a zaregistrujte spotřebič pomocí sítě Wi-Fi.
	Název bezdrátové sítě (SSID) je nesprávně nastaven. <ul style="list-style-type: none"> Název bezdrátové sítě (SSID) musí být kombinace anglických písmen a čísel (nepoužívejte speciální znaky).
	Frekvence routeru není 2,4 GHz. <ul style="list-style-type: none"> Je podporována pouze frekvence routeru 2,4 GHz. Nastavte bezdrátový router na 2,4 GHz a připojte přístroj k bezdrátovému routeru. Zkontrolujte frekvenci routeru, ověřte ji u svého poskytovatele internetových služeb nebo u výrobce routeru.
	Vzdálenost mezi spotřebičem a routerem je příliš velká. <ul style="list-style-type: none"> Pokud je vzdálenost mezi spotřebičem a routerem příliš velká, může být signál slabý a připojení nemusí být správně nakonfigurováno. Přesuňte umístění routeru tak, aby byl blíže ke spotřebiči.





Scannen Sie den QR-Code, um die online-Anleitung zu öffnen.



BEDIENUNGSANLEITUNG

KLIMAAANLAGE



Um das Gerät sicher und bequem zu benutzen, lesen Sie bitte die Bedienungsanleitung, bevor Sie das Gerät verwenden.

DEUTSCH

TYP: WANDGERÄT



MFL72096416
Rev.01_110124

www.lg.com

Copyright © 2017-2024 LG Electronics. Alle Rechte vorbehalten

INHALT

Diese Bedienungsanleitung kann Abbildungen oder Inhalte enthalten, die sich von Ihrem Modell unterscheiden.

Änderungen an dieser Bedienungsanleitung durch den Hersteller bleiben vorbehalten.

SICHERHEITSHINWEISE

LESEN SIE VOR DEM BETRIEB AUFMERKSAM ALLE ANWEISUNGEN	3
WARNUNGSHINWEISE	4
ACHTUNGSHINWEISE	10

BETRIEB

Vor der Verwendung	12
Produktübersichten	13
Vorbereitung vor dem Betrieb	14
Übersicht über die Funkfernbedienung	16
Verwendung der Betriebsarten	19
Verwenden der Sonderfunktionen	24

INTELLIGENTE FUNKTIONEN

LG ThinQ-App	38
Diagnose mit LG ThinQ	42

WARTUNG

Reinigung	44
-----------------	----

FEHLERBEHEBUNG

Bevor Sie das Servicezentrum anrufen	55
--	----

SICHERHEITSHINWEISE

LESEN SIE VOR DEM BETRIEB AUFMERKSAM ALLE ANWEISUNGEN

Die folgenden Sicherheitsrichtlinien dienen dazu, unvorhergesehene Risiken oder Beschädigungen durch unsicheren oder nicht ordnungsgemäßen Betrieb des Geräts zu vermeiden.

Die Richtlinien sind unterteilt in die Hinweise 'WARNUNG' und 'ACHTUNG', wie nachfolgend beschrieben.

Sicherheitsmeldung



Dieses Symbol wird angezeigt, um auf Punkte und Bedienvorgänge hinzuweisen, die ein Risiko bergen können.

Lesen Sie den mit diesem Symbol gekennzeichneten Teil sorgfältig und befolgen Sie die Anweisungen, um Risiken zu vermeiden.



WARNUNG

Damit wird angezeigt, dass die Nichtbeachtung der Anweisung zu ernsthaften Verletzungen oder zum Tod führen kann.



VORSICHT

Damit wird angezeigt, dass die Nichtbeachtung der Anweisungen zu leichten Verletzungen oder einer Beschädigung des Geräts führen kann.

Hinweise zu brennbaren Kältemitteln

Die folgenden Symbole sind auf den Geräten zu sehen.



Dieses Symbol weist darauf hin, dass dieses Gerät mit einem brennbaren Kältemittel betrieben wird. Falls das Kältemittel eine Leckage aufweist und einer externen Zündquelle ausgesetzt ist, besteht Feuergefahr.



Dieses Symbol gibt an, dass das Bedienungshandbuch sorgfältig zu lesen ist.



Dieses Symbol weist darauf hin, dass das Servicepersonal dieses Gerät unter Bezugnahme auf die Installationsanleitung bedienen sollte.



Dieses Symbol gibt an, dass Informationen im Bedienungs- oder Installationshandbuch vorliegen.

WARNUNGSHINWEISE

WARNUNG

- Befolgen Sie grundlegende Vorsichtsmaßnahmen, um Explosionen, Brandgefahren, Stromschläge, Verbrühungen oder sonstige Personenschäden zu vermeiden. Dazu gehört Folgendes:

Technische Sicherheit

- Dieses Gerät kann von Kindern ab 8 Jahren und Personen mit eingeschränkten körperlichen, sensorischen oder mentalen Fähigkeiten oder fehlender Erfahrung und Kenntnis genutzt werden, sofern sie beaufsichtigt werden oder bezüglich der sicheren Verwendung des Geräts eingewiesen wurden und die Gefahren kennen. Kinder dürfen nicht mit dem Gerät spielen. Reinigung und Wartung durch den Benutzer dürfen nicht unbeaufsichtigt durch Kinder durchgeführt werden.
- Dieses Haushaltsgerät ist nicht für die Verwendung durch Personen (einschließlich Kindern) mit eingeschränkten körperlichen, sensorischen oder geistigen Fähigkeiten oder mangelnder Erfahrung

oder Kenntnis geeignet, es sei denn, sie werden bei der Nutzung des Geräts beaufsichtigt oder haben dafür eine Einweisung von jemandem erhalten, der für ihre Sicherheit verantwortlich ist. Kinder sollten beaufsichtigt werden, um sicherzustellen, dass sie mit dem Haushaltsgerät nicht spielen.

- Installation oder Reparaturen durch unbefugte Personen können eine Gefahr für Sie und andere darstellen.
- Die in diesem Handbuch enthaltenen Informationen sind für die Verwendung durch einen qualifizierten Servicetechniker bestimmt, der mit den Sicherheitsverfahren vertraut ist und über die richtigen Werkzeuge und Prüfgeräte verfügt.
- Wenn Sie nicht alle Anweisungen in diesem Handbuch lesen und befolgen, kann dies zu Fehlfunktionen des Geräts, Sachschäden, Verletzungen und/oder Tod führen.
- Das Kältemittel und das Treibmittel für die Isolierung, die im Gerät verwendet werden, müssen auf besondere Weise entsorgt werden. Wenden Sie sich für Informationen zur Entsorgung an Wartungspersonal oder eine ähnlich qualifizierte Person.
- Wenn das Netzkabel ausgetauscht werden muss, sollte der Austausch nur von bevollmächtigtem Personal unter Verwendung von Originalersatzteilen durchgeführt werden.
- Wenn das Netzkabel beschädigt ist, muss es durch den Hersteller, seinen Kundendienst oder eine ähnlich qualifizierte Person ausgetauscht werden, um Gefahren zu vermeiden.
- Das Gerät muss gemäß den nationalen Verdrahtungsvorschriften installiert werden.
- Die Festverdrahtung muss mit einer Trennvorrichtung gemäß den Verdrahtungsbestimmungen versehen sein.
- Das Gerät muss zur Minimierung der Gefahr eines Stromschlags sachgerecht geerdet werden.
- Der Erdungszapfen am Netzstecker darf nicht abgeschnitten oder entfernt werden.
- Ein bloßes Anbringen des Erdungskabels an der Schraube der Steckdosenblende erdet das Gerät nicht, es sei denn, die Schraube an

der Blende ist aus Metall und nicht isoliert und die Steckdose ist mittels der gebäudeeigenen Verdrahtung geerdet.

- Falls Sie sich bezüglich der sachgerechten Erdung der Klimaanlage unsicher sind, lassen Sie die Steckdose und den Stromkreis durch einen qualifizierten Elektriker prüfen.

Installation

- Wenden Sie sich an ein autorisiertes Servicecenter, wenn Sie die Klimaanlage installieren oder umstellen wollen.
- Stellen Sie die Klimaanlage nicht auf eine instabile Oberfläche oder an einen Ort, an dem die Gefahr besteht, dass sie herunterfällt.
- Installieren Sie das Gerät nie in einer potenziell explosiven Umgebung.
- Stellen Sie die Klimaanlage nicht an einem Ort auf, an dem brennbare Flüssigkeiten oder Gase wie Benzin, Propan, Farbverdünner usw. gelagert werden.
- Installieren Sie das Bedienfeld und den Deckel des Schaltkastens sicher.
- Installieren Sie eine geeignete Netzsteckdose und einen Schutzschalter, bevor Sie die Klimaanlage in Betrieb nehmen.
- Verwenden Sie einen Standard-Stromkreisunterbrecher und eine Sicherung, die der Leistung der Klimaanlage entsprechen.
- Stellen Sie sicher, dass das Rohr und das Stromkabel, das die Innen- und Außeneinheit verbindet, bei der Installation der Klimaanlage nicht zu fest gezogen werden.
- Die Anschlüsse der Innen-/Außenverkabelung müssen fest sitzen, und das Kabel sollte ordnungsgemäß verlegt werden, damit keine Kraft vorhanden ist, die das Kabel aus den Klemmen zieht. Unsachgemäße oder lockere Anschlüsse können Hitze erzeugen oder Feuer verursachen.
- Verbinden Sie das Erdungskabel nicht mit einer Gasverrohrung, einem Blitzableiter oder einem Telefonerdungskabel.

- Verwenden Sie zum Prüfen auf Leckagen und zum Entlüften nicht brennbares Gas (Stickstoff); die Verwendung von Druckluft oder brennbarem Gas kann Feuer oder Explosionen verursachen.

Betrieb

- Verändern oder verlängern Sie das Netzkabel nicht. Kratzer oder abblätternde Isolierstoffe auf den Stromkabeln können zu Feuer oder Stromschlag führen und sollten ausgetauscht werden.
- Stellen Sie sicher, dass das Netzkabel nicht verschmutzt, locker oder gebrochen ist.
- Stellen Sie keine beliebigen Gegenstände auf das Netzkabel.
- Stellen Sie keine Heizung und kein Heizgerät auf oder neben das Netzkabel.
- Stellen Sie sicher, dass das Stromkabel während des Betriebs nicht herausgezogen oder beschädigt werden kann.
- Berühren, bedienen oder reparieren Sie die Klimaanlage niemals mit nassen Händen.
- Stecken Sie keine Hände oder andere Gegenstände in den Ein- oder Auslass, während die Klimaanlage in Betrieb ist.
- Stellen Sie sicher, dass Kinder nicht auf die Außeneinheit klettern oder dagegen stoßen.
- Achten Sie darauf, dass Sie nur die in der Ersatzteilliste aufgeführten Teile verwenden. Versuchen Sie niemals, Änderungen am Gerät vorzunehmen.
- Berühren Sie während des Betriebs oder unmittelbar nach dem Betrieb des Geräts nicht die Rohre, die Verrohrung oder beliebige andere Innenteile.
- Lassen Sie keine brennbaren Substanzen wie Benzin, Benzol oder Verdünner in der Nähe der Klimaanlage.
- Verwenden Sie die Klimaanlage nicht über einen längeren Zeitraum in einem kleinen Raum ohne ordnungsgemäße Belüftung.
- Achten Sie darauf, die Klimaanlage ausreichend zu belüften, wenn Sie das Gerät gleichzeitig mit einem Heizgerät wie z.B. einer Heizung benutzen.

- Blockieren Sie nicht den Ein- oder Auslass des Luftstroms.
- Unterbrechen Sie die Stromversorgung, wenn beliebige Geräusche, Gerüche oder Rauch von der Klimaanlage ausgehen.
- Wenden Sie sich an ein bevollmächtigtes Servicecenter, wenn die Klimaanlage von Hochwasser überschwemmt wird.
- Im Falle einer Leckage (z.B. Freon, Propangas, Flüssiggas usw.) ist die Klimaanlage ausreichend zu lüften, bevor sie wieder benutzt wird.
- Unterbrechen Sie bei einem Stromausfall oder einem Gewitter sofort die Stromversorgung.

Fernbedienung

- Nehmen Sie die Batterien, wenn die Fernbedienung über einen längeren Zeitraum nicht benutzt wird.
- Mischen Sie niemals verschiedene Batterietypen oder alte und neue Batterien für die Fernbedienung.
- Laden Sie die Batterien nicht auf und nehmen Sie sie nicht auseinander.
- Unterbrechen Sie den Betrieb der Fernbedienung, wenn eine Leckage in der Batterie vorliegt. Wenn Ihre Kleidung oder Ihre Haut mit der auslaufenden Batterieflüssigkeit in Berührung gekommen ist, waschen Sie sie mit klarem Wasser ab.
- Wenn die auslaufende Batterieflüssigkeit verschluckt wurde, spülen Sie den Mund gründlich von innen aus und suchen Sie einen Arzt auf.
- Entsorgen Sie die Akkus an einem Ort, an dem keine Gefahr von Feuer besteht.

Wartung

- Bevor Sie die Reinigung oder Wartung durchführen, trennen Sie die Stromversorgung und warten Sie, bis das Gebläse unterbricht.
- Reinigen Sie das Gerät nicht, indem Sie Wasser direkt darauf sprühen.

Kältemittel

Allgemeines

- Verwenden Sie nur das auf dem Etikett der Klimaanlage angegebene Kältemittel.
- Geben Sie keine Luft oder Gas in das System ein, außer dem angegebenen Kältemittel.
- Berühren Sie während der Installation oder Reparatur nicht das auslaufende Kältemittel.
- Prüfen Sie nach der Installation oder Reparatur der Klimaanlage unbedingt auf Leckagen des Kältemittels.
- Das Gerät muss so aufbewahrt werden, dass eine mechanische Beschädigung verhindert wird.

Nur R32



- Alle Personen, die an Arbeiten an einem Kältemittelkreislauf beteiligt sind oder einen solchen öffnen, müssen eine aktuelle gültige Zertifizierung von einer relevanten Zulassungsstelle besitzen, die ihre Kompetenz im sicheren Umgang mit Kältemitteln gemäß anerkannten Prüfspezifikationen bescheinigt.
- Die Wartung darf nur gemäß Empfehlung des Geräteherstellers erfolgen. Wartung und Reparaturen, die eine Unterstützung durch Fachkräfte erfordern, müssen unter Aufsicht der im Umgang mit entflammaren Kältemitteln geschulten Person stattfinden.
- Das Gerät muss in einem gut belüfteten Bereich aufbewahrt werden, in dem die Raumgröße dem für den Betrieb angegebenen Raum entspricht.
- Erforderliche Lüftungsöffnungen sind von Hindernissen freizuhalten.
- Das Gerät muss in einem Raum aufbewahrt werden, in dem kein kontinuierlicher Einsatz von offenen Flammen (etwa durch Betreiben

eines Gasgeräts) und Zündquellen (beispielsweise einer elektrischen Heizung) stattfindet.

ACHTUNGSHINWEISE

ACHTUNG

- Um die Gefahr von leichten Verletzungen an Personen, Fehlfunktion oder Beschädigung am Produkt oder Eigentum zu reduzieren, befolgen Sie bei der Verwendung dieses Produkts grundlegende Vorsichtsmaßnahmen, einschließlich der folgenden:

Installation

- Transportieren Sie die Klimaanlage mit zwei oder mehr Personen oder benutzen Sie einen Gabelstapler.
- Installieren Sie die Außeneinheit so, dass sie vor direktem Sonnenlicht geschützt ist. Stellen Sie die Inneneinheit nicht an einem Ort auf, an dem sie über die Fenster direkt dem Sonnenlicht ausgesetzt ist.
- Stellen Sie die Klimaanlage nicht an einem Ort auf, an dem sie direkt dem Seewind (Salznebel) ausgesetzt ist.
- Installieren Sie den Ablaufschlauch ordnungsgemäß, damit das Kondenswasser problemlos abfließen kann.
- Stellen Sie die Klimaanlage an einem Ort auf, an dem die Geräusche der Außeneinheit oder die Abgase die Nachbarn nicht belästigen. Andernfalls kann es zu Konflikten mit den Nachbarn kommen.
- Entsorgen Sie Verpackungsmaterialien wie Schrauben, Nägel, Plastiktaschen oder Akkus nach der Installation oder Reparatur ordnungsgemäß.
- Gehen Sie beim Auspacken und Installieren der Klimaanlage vorsichtig vor.

Betrieb

- Stellen Sie sicher, dass der Filter installiert ist, bevor Sie die Klimaanlage in Betrieb nehmen.

- Trinken Sie das aus der Klimaanlage abfließende Wasser nicht.
- Stellen Sie keine beliebigen Gegenstände auf die Klimaanlage.
- Lassen Sie die Klimaanlage nicht über einen längeren Zeitraum laufen, wenn die Luftfeuchtigkeit sehr hoch ist oder wenn eine Tür oder ein Fenster offen gelassen wurde.
- Setzen Sie Menschen, Tiere oder Pflanzen nicht über einen längeren Zeitraum dem kalten oder heißen Wind der Klimaanlage aus.
- Verwenden Sie das Produkt nicht für besondere Zwecke, wie z. B. die Konservierung von Lebensmitteln, Kunstwerken usw. Die Klimaanlage ist für Verbraucherzwecke ausgelegt und ist kein Präzisionskältesystem. Es besteht die Gefahr der Beschädigung oder des Verlusts von Eigentum.

Wartung

- Verwenden Sie einen stabilen Hocker oder eine Leiter, wenn Sie die Klimaanlage in der Höhe reinigen, warten oder reparieren.
- Verwenden Sie zum Reinigen der Klimaanlage niemals scharfe Reinigungs- oder Lösungsmittel oder Spritzwasser. Verwenden Sie ein weiches Tuch.
- Berühren Sie niemals die Metallteile der Klimaanlage, wenn Sie den Luftfilter entfernen.
- Wenden Sie sich zur Reinigung des Innenraums an ein autorisiertes Servicezentrum oder einen Händler. Die Verwendung scharfer Reinigungsmittel kann zu Korrosion oder Schäden an der Einheit führen.

BETRIEB

Vor der Verwendung

Bedienungshinweise

- Stellen Sie die Richtung des Luftstroms vertikal oder horizontal ein, um die Raumluft umzuwälzen.
- Erhöhen Sie die Drehzahl des Gebläses, um die Raumluft innerhalb kurzer Zeit abzukühlen oder zu erwärmen.
- Schalten Sie das Gerät aus und öffnen Sie regelmäßig die Fenster zum Lüften. Die Raumluftqualität kann sich bei längerem Gebrauch des Geräts verschlechtern.
- Reinigen Sie den Luftfilter einmal alle 2 Wochen. Staub und Verunreinigungen, die sich im Luftfilter sammeln, können den Luftstrom blockieren oder die Leistung des Geräts beeinträchtigen.

Vorschläge zum Energiesparen

- Kühlen Sie den Raum nicht zu stark. Dies kann gesundheitsschädlich sein und mehr Strom verbrauchen.
- Halten Sie das Sonnenlicht mit Jalousien oder Vorhängen ab, während Sie das Gerät betreiben.
- Halten Sie Türen oder Fenster fest geschlossen, während Sie das Gerät betreiben.

Produktübersichten

Wandmontage

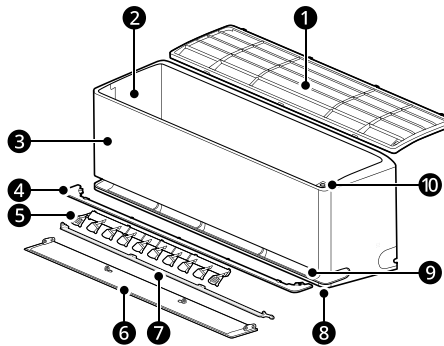

- | | | | |
|---|---|---|---|
| ① | Luftfilter | ⑥ | Luftabweiser (aufwärts-abwärts gerichtete Lamellen) |
| ② | Lufteinlassdüsen | ⑦ | Luftabweiser (innere Leitklappe) |
| ③ | Frontabdeckung | ⑧ | Luftauslassöffnungen für Hauptluft |
| ④ | Luftführung | ⑨ | Luftauslassöffnungen für Weichluft |
| ⑤ | Luftabweiser (links-rechts gerichtete Lamellen) | ⑩ | Betrieb-Taste |

HINWEIS

- Doppelte Leitklappe: ⑥ + ⑦
- Die Anzahl und Lage der Teile kann je nach Modell des Geräts variieren.
- Die Funktionen können sich je nach Modelltyp ändern.

Vorbereitung vor dem Betrieb

Batterien in die Funkfernbedienung einstecken

Stecken Sie AAA-Batterien (1,5 V) in die Funkfernbedienung.

- 1 Nehmen Sie den Batteriefachdeckel ab.

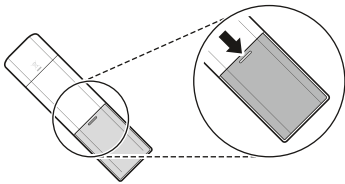

- 2 Legen Sie die neuen Batterien ein und stellen Sie sicher, dass die + und - Klemmen der Batterien richtig eingesetzt sind.

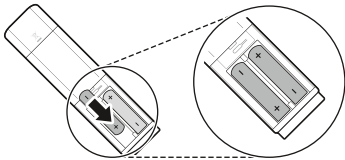

- 3 Bringen Sie den Deckel wieder an, indem Sie ihn in seine ursprüngliche Position schieben.

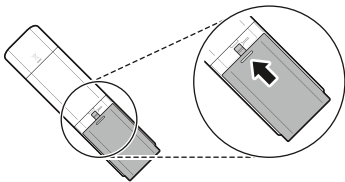

HINWEIS

- Wenn die Anzeige der Funkfernbedienung zu verblassen beginnt, tauschen Sie die AAA-Batterien (1,5 V) aus.
- Verwenden Sie alte und neue Batterien nicht zusammen.

Auswahl zwischen Fahrenheit und Celsius

Setzen Sie die Temperaturanzeige so, dass entweder Fahrenheit (°F) oder Celsius (°C) angezeigt wird.

- 1 Schalten Sie das Gerät ein.
- 2 Drücken Sie die **Funktion**-Taste.

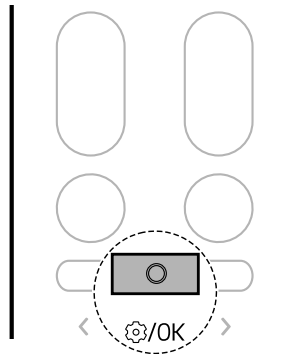

- 3 Drücken Sie die Taste < oder >, bis das untenstehende Symbol auf dem Bildschirm blinkt. Dann drücken Sie die **Funktion**-Taste.

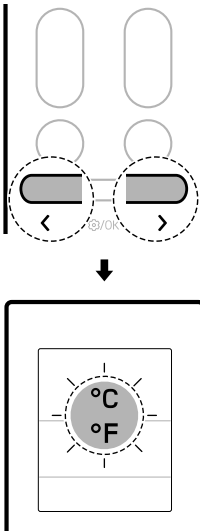

- 4 Drücken Sie die Taste < oder >, um entweder Fahrenheit (°F) oder Celsius (°C) einzustellen.
- Bei jedem Druck auf die Taste ändert sich die Funktion in dieser Reihenfolge: °C ↔ °F

- 5 Drücken Sie dann die **Funktion**-Taste.

Übersicht über die Funkfernbedienung

Funkfernbedienung

Mit der Funkfernbedienung können Sie das Gerät noch komfortabler bedienen.











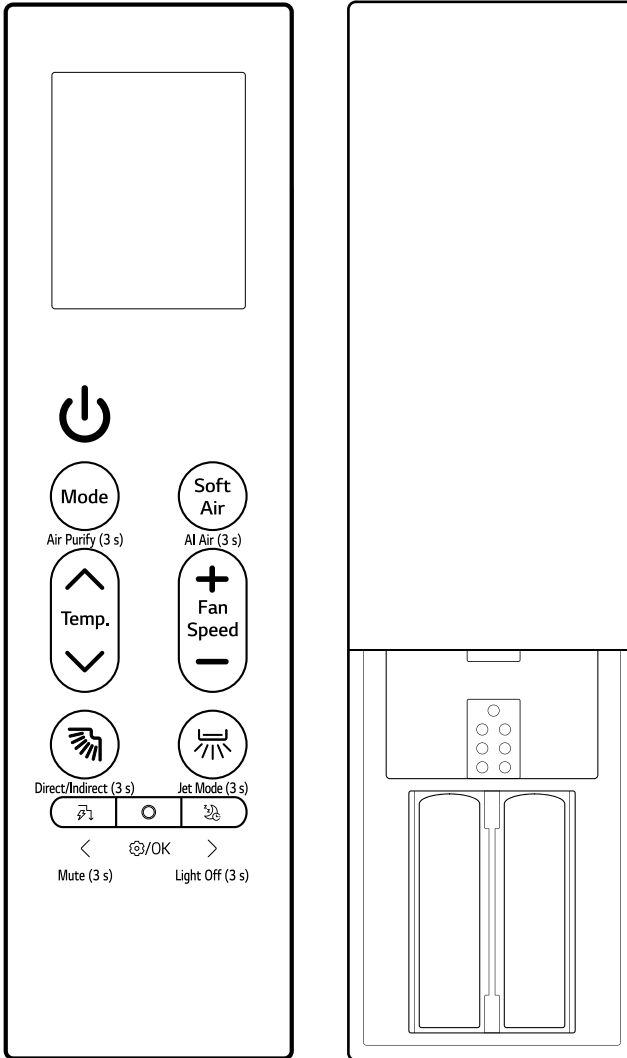

Bild	Beschreibung
	<p>Betrieb Schaltet das Gerät ein oder aus.</p> <hr/> <p>Verbindung mit LG ThinQ Halten Sie die Betrieb-Taste etwa 3 Sekunden lang gedrückt, um die Verbindung zwischen dem Gerät und Wi-Fi vorzubereiten.</p>
 Air Purify (3 s)	<p>Mode Wählt die gewünschte Betriebsart aus.</p> <ul style="list-style-type: none"> Mit jedem Drücken wechselt die Betriebsart in der folgenden Reihenfolge: Kühlung → Automatik → Entfeuchtung → Heizung → nur Lüfter. <hr/> <p>Air Purify (3 s) Halten Sie die Mode-Taste etwa 3 Sekunden lang gedrückt, um mit Hilfe von Ionenpartikeln und dem Filter saubere, frische Luft zuzuführen.</p>
 AI Air (3 s)	<p>Soft Air Hält Sie kühl, ohne dass Sie einen Luftzug spüren.</p> <hr/> <p>AI Air (3 s) Drücken Sie die Taste Soft Air und halten Sie sie etwa 3 Sekunden lang gedrückt, um den automatischen Betrieb zu aktivieren, bei dem die Umgebung und die Eigenschaften des Benutzers erkannt werden.</p>
 Temp.	<p>Temp. ▲, ▼ Stellt die gewünschte Raumtemperatur ein.</p>
 Fan Speed	<p>Fan Speed +, - Stellen Sie die Lüfterdrehzahl ein.</p>
 Direct/Indirect (3 s)	<p> (Vertikales Schwingen) Stellt die Luftstromrichtung nach oben und unten ein.</p> <hr/> <p>Direct/Indirect (3 s) Drücken Sie die Taste  und halten Sie sie etwa 3 Sekunden lang gedrückt, um je nach Wunsch einen direkten oder indirekten Luftstrom einzustellen.</p> <hr/> <p>Reinigungsbetrieb Halten Sie bei ausgeschaltetem Gerät und bei ausgeschalteter Fernbedienung die Taste  etwa 5 Sekunden lang gedrückt, um die Leitklappe zu fixieren und so die Reinigung der Leitklappe zu erleichtern.</p>

Bild	Beschreibung
 Jet Mode (3 s)	↔ (Horizontales Schwingen) Stellt die Luftstromrichtung nach links und rechts ein.
 Mute (3 s)	🔇 (Energiekontrolle) Verringern Sie die Aufnahmeleistung. Sie können den Stromverbrauch kontrollieren. Mute (3 s) Halten Sie die Taste 🔇 etwa 3 Sekunden lang gedrückt, um den Piepton auszuschalten.
 OK	Funktion Wählt die gewünschte Funktion aus.
 Light Off (3 s)	💡 (Geräuscharm) Schaltet das Gerät zur gewünschten Zeit automatisch aus. Verwenden Sie es vor dem Schlafengehen. Light Off (3 s) Halten Sie die Taste 💡 ca. 3 Sekunden lang gedrückt um die Licht-Aus-Funktion einzustellen.

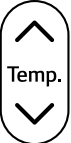
**↔ (Horizontales Schwingen)**
Stellt die Luftstromrichtung nach links und rechts ein.**Jet Mode (3 s)**

Halten Sie die Taste ↔ etwa 3 Sekunden lang gedrückt, um die Raumtemperatur schnell zu ändern.

**🔇 (Energiekontrolle)**
Verringern Sie die Aufnahmeleistung. Sie können den Stromverbrauch kontrollieren.**Mute (3 s)**

Halten Sie die Taste 🔇 etwa 3 Sekunden lang gedrückt, um den Piepton auszuschalten.

**Funktion**
Wählt die gewünschte Funktion aus.**💡 (Geräuscharm)**
Schaltet das Gerät zur gewünschten Zeit automatisch aus. Verwenden Sie es vor dem Schlafengehen.**Light Off (3 s)**

Halten Sie die Taste 💡 ca. 3 Sekunden lang gedrückt um die Licht-Aus-Funktion einzustellen.

Verwendung der Betriebsarten

Bedienung mit der Funkfernbedienung

Richten Sie die Funkfernbedienung auf den Signalempfänger an der rechten Seite des Geräts, um es zu bedienen.

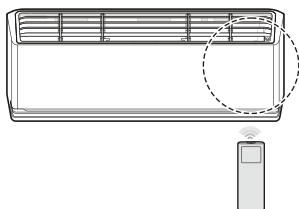

HINWEIS

- Die Funkfernbedienung kann andere elektronische Geräte bedienen, wenn sie auf diese gerichtet ist. Stellen Sie sicher, dass Sie die Funkfernbedienung auf den Signalempfänger des Geräts richten.
- Reinigen Sie den Melder und den Empfänger mit einem weichen Tuch, um eine ordnungsgemäße Bedienung zu gewährleisten.
- Wenn eine auf der Fernbedienung enthaltene Funktion vom Gerät nicht unterstützt wird, kann das Gerät dies nicht durch einen Summton anzeigen.

Betriebsart Kühlung, Automatik, Entfeuchtung, Heizung, nur Lüfter

Sie können die Betriebsart ändern, wenn das Gerät eingeschaltet ist.

- 1 Schalten Sie das Gerät ein.

- 2 Drücken Sie wiederholt die **Mode**-Taste, um die Betriebsart zu ändern.

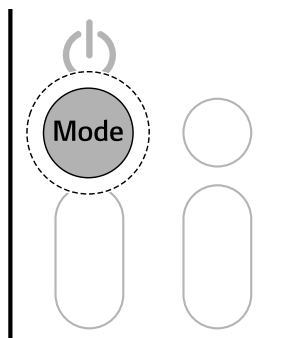

Kühlbetrieb



**Automatischer Betrieb /
Automatischer Umschaltmodus**

*1 Dadurch wird der Prozess der Auswahl der richtigen Einstellungen für Ihren Raum automatisiert.



Entfeuchtungsbetrieb



Heizbetrieb



Gebläsebetrieb

- 3** Drücken Sie die Taste **▲** oder **▼**, um die gewünschte Temperatur zu setzen.

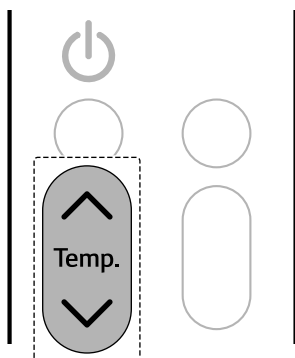

- 2** Drücken Sie wiederholt die Taste **Mode**, um den gewünschten Modus auszuwählen.

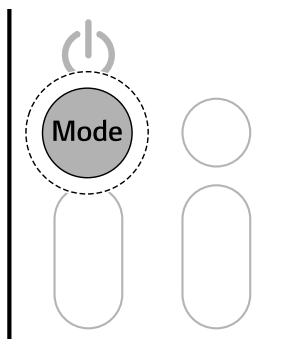

Anmerkungen für jede Betriebsart

Entfeuchtungsbetrieb

- Die Lüfterdrehzahl lässt sich nicht einstellen.
- Im **Entfeuchtungsbetrieb** dürfen Kompressor und Innenraumgebläse nicht arbeiten, um eine übermäßige Abkühlung zu vermeiden.

Gebälsebetrieb

- \square wird auf der Inneneinheit angezeigt.
- Sie können die Temperatur nicht einstellen.

Jet-Betrieb

Sie können die Raumtemperatur schnell ändern.

- Der **Strahlbetrieb** ist sowohl im **Kühl-** als auch im **Heizbetrieb** möglich.

- 1** Schalten Sie das Gerät ein.

- 3** Halten Sie die Taste \square etwa 3 Sekunden lang gedrückt.

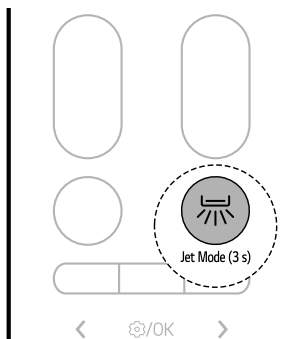

HINWEIS

• Strahlkühlbetrieb

Die starke kühle Luft bläst 30 Minuten lang aus.

• Strahlheizbetrieb

Die starke warme Luft bläst 30 Minuten lang aus.

- Der **Strahlheizbetrieb** ist bei einigen Modellen nicht verfügbar.

- Der **Strahlbetrieb** dauert 30 Minuten, danach kehrt das Gerät zur vorherigen Einstellung zurück.

- **Strahlbetrieb** kann sich von der Anzeige auf der Funkfernbedienung unterscheiden.

Gebläsedrehzahl einstellen

Sie können die Lüfterdrehzahl durch wiederholtes Drücken der **+** oder **-** einstellen.

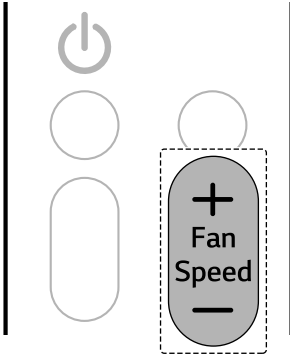

Drehzahl	Symbol für die Fernbedienung	Symbol für die Inneneinheit
Natürlicher Wind		-
Hoch		F5
Mittel - Hoch		F4
Mittel		F3
Mittel - Niedrig		F2
Niedrig		F1

HINWEIS

- Die Lüfterdrehzahl des natürlichen Windes passt sich automatisch an.
- Die Symbole für die Inneneinheit werden bei einigen Inneneinheiten angezeigt.
- Die Anzeige der Inneneinheit zeigt die Symbole für die Gebläsedrehzahl nur 5 Sekunden lang an

und kehrt dann zum Setzen der Temperatur zurück.

Luftstromrichtung einstellen

Sie können die Richtung des Luftstroms vertikal oder horizontal einstellen.

Aufwärts-/Abwärts-Richtung einstellen

- Drücken Sie wiederholt die Taste , um die Luftstromrichtung einzustellen.

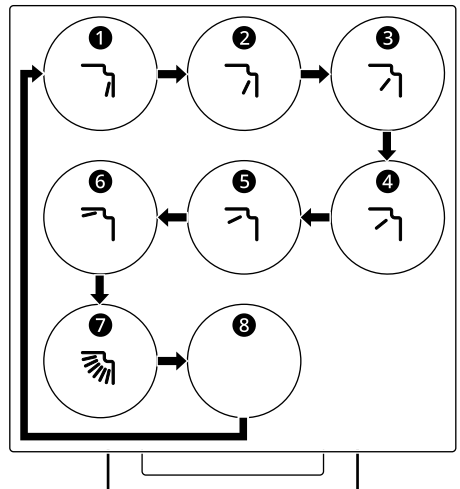

- Wählen Sie , um die Aufwärts-Abwärts-Richtung des Luftstroms automatisch einzustellen.

Einstellen der Links-Rechts-Richtung (bei einigen Modellen)

- Drücken Sie wiederholt die Taste , um die Luftstromrichtung einzustellen.

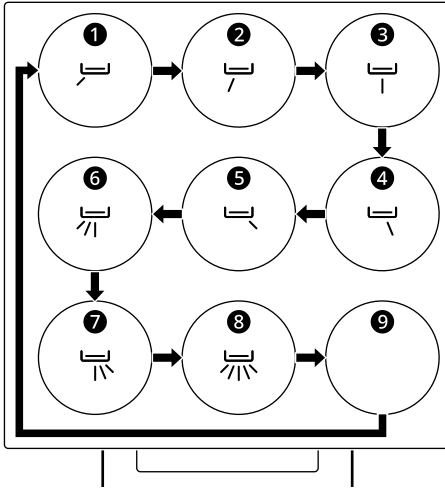

- Wählen Sie , um die Links-Rechts-Richtung des Luftstroms automatisch einzustellen.

HINWEIS

- Eine willkürliche Einstellung des Luftabweisers kann zum Ausfall des Geräts führen.
- Bei einem Neustart verwendet das Gerät die zuletzt eingestellte Luftstromrichtung. Die Position der Luftablenklappe stimmt möglicherweise nicht mit dem auf der Fernbedienung angezeigten Symbol überein. Stellen Sie in diesem Fall die Richtung des Luftstroms erneut ein.
- Diese Funktion kann sich von der Anzeige auf der Fernbedienung unterscheiden.
- Die Einstellung der Links-Rechts-Richtung wird je nach Modell möglicherweise nicht unterstützt.

Manuelle Bedienung

Wenn Ihre Fernbedienung nicht verfügbar ist, können Sie das Gerät durch Drücken der **Betrieb**-Taste **1** an der Inneneinheit ein- und ausschalten.

- Drücken Sie die **Betrieb**-Taste **1**.

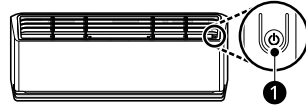

HINWEIS

- Die Gebläsedrehzahl ist standardmäßig auf hoch gesetzt.
- Die Funktionen können sich je nach Modelltyp ändern.
- Die Temperatur kann nicht geändert werden, wenn Sie die **Ein-/Aus**-Taste **1** drücken.
- Standardmäßig wird die Temperatur zwischen 22 °C und 24 °C eingestellt.

Vorherige Einstellungen wiederherstellen

Wenn die Klimaanlage nach einem Stromausfall wieder eingeschaltet wird, stellt die Funktion **Automatischer Neustart** die vorherigen Einstellungen wieder her.

Wenn Sie das Gerät zum ersten Mal benutzen, wird die Funktion **Automatischer Neustart** eingestellt. Sie können diese Funktion durch Drücken der **Ein-/Aus**-Taste **1** an der Inneneinheit aufheben und einstellen.

Auto-Neustart abbrechen

- 1 Halten Sie die **Ein-/Aus**-Taste **1** 6 Sekunden lang gedrückt.
- 2 Wenn das Gerät zweimal piept, lassen Sie die **Ein-/Aus**-Taste **1** frei. Die Lampe blinkt zweimal. Dies wiederholt sich 4 Mal.

Automatischen Neustart setzen

- 1 Halten Sie die **Ein-/Aus-Taste** ❶ 6 Sekunden lang gedrückt.
- 2 Wenn das Gerät zweimal piept, lassen Sie die **Ein-/Aus-Taste** ❶ frei. Die Lampe blinkt. Dies wiederholt sich 4 Mal.

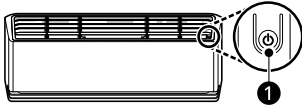

HINWEIS

- Die Funktion kann sich je nach Modelltyp ändern.
- Wenn Sie die **Ein-/Aus-Taste** ❶ statt 6 Sekunden 3 - 5 Sekunden lang gedrückt halten, schaltet das Gerät in den Testbetrieb. Im Testbetrieb bläst das Gerät 18 Minuten lang starke Kühlluft aus und kehrt dann zu den werksmäßigen Standardeinstellungen zurück.

Verwenden der Sonderfunktionen

Luftreinigungsfunktion (bei einigen Modellen)

Sie können saubere und frische Luft mit Hilfe von Ionenpartikeln und dem Filter zuführen.

- Halten Sie die Taste **Mode** etwa 3 Sekunden lang gedrückt.

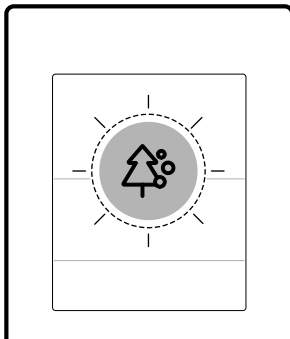
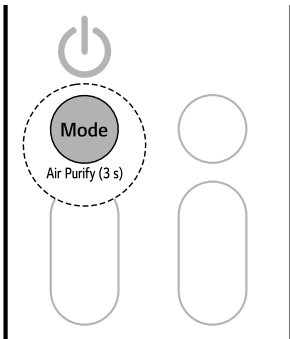

⚠️ WARNUNG

- Berühren Sie den Ionisator während des Betriebs nicht.

HINWEIS

- Sie können diese Funktion nutzen, ohne das Gerät einzuschalten.

Energiekontrollfunktion (bei einigen Modellen)





Sie können die Eingabe der Leistung verringern.

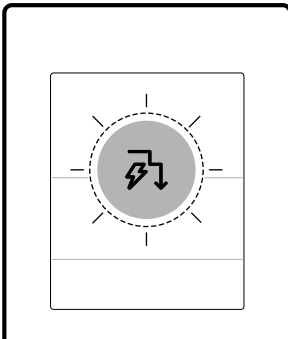
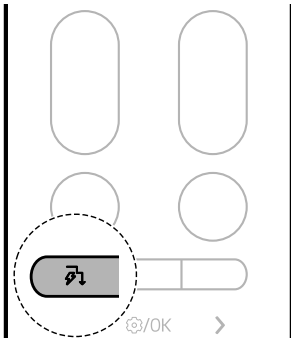

- 1 Schalten Sie das Gerät ein.

Funktion	Beschreibung
Ionisator	Ionenpartikel aus dem Ionisator bekämpfen die Oberflächenbakterien und andere Schadstoffe.





2 Drücken Sie die Taste  wiederholt, um die gewünschte Stufe auszuwählen.



Stufe	Bildschirm	Beschreibung
1	 	Die Leistungseingabe ist im Vergleich zur Nennleistungseingabe um 20% reduziert.
2	 	Die Leistungseingabe ist im Vergleich zur Nennleistungseingabe um 40% reduziert.

Stufe	Bildschirm	Beschreibung
3 (bei einigen Modellen)	 	Die Leistungseingabe ist im Vergleich zur Nennleistungseingabe um 60% reduziert.

HINWEIS

- 80, 60, 40 oder L (Stufe 1), LL (Stufe 2) wird bei einigen Inneneinheiten angezeigt.
- Diese Funktion ist mit der Betriebsart **Kühlung** verfügbar.
- Bei Auswahl der Funktion **Energiekontrolle** kann die Leistung abnehmen.
- Die Wunschttemperatur wird etwa 5 Sekunden lang angezeigt, wenn Sie die Taste  oder  drücken.
- Die Lüfterdrehzahl wird für etwa 5 Sekunden angezeigt, wenn Sie die Taste  oder  drücken.
- Bei Anschluss an das Multi-Außengerät wird diese Funktion möglicherweise nicht unterstützt.

KI-Luftbetrieb

Die Lüftergeschwindigkeit und die Luftstromrichtung ändern sich automatisch basierend auf erlernten Nutzungsmustern und Änderungen der Umgebungstemperatur.

Wenn Sie den **KI-Luftbetrieb** auswählen, analysiert die Klimaanlage die Umgebung, um die gewünschte Temperatur schnell zu erreichen. Die Luftstromrichtung und die Lüftergeschwindigkeit werden automatisch angepasst, um die Komforteinstellungen zu erreichen.

- 1 Schalten Sie das Gerät ein.

- 2 Halten Sie die Taste **Soft Air** etwa 3 Sekunden lang gedrückt.

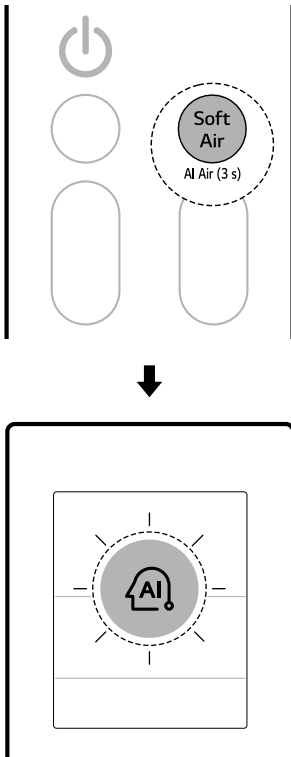

Weicher Luftstrom

Dieses Feature leitet einen sanften Luftstrom nach oben, um ohne fühlbaren Luftzug zu kühlen.

Mit der **LG ThinQ**-App, können Sie die Temperatur und die Intensität des Luftstroms einstellen.

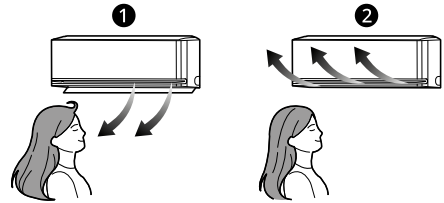

- 1 Normal
- 2 Weicher Luftstrom

- 1 Schalten Sie das Gerät ein.

HINWEIS

- Diese Funktion ist im **Kühl-** und **Heizbetrieb** verfügbar.
- **AI** wird auf dem Bildschirm angezeigt.
- Um die gewünschte Temperatur zu ändern, drücken Sie die Taste **Temperatur** **▲** oder **▼** auf der Fernbedienung.
- Durch Drücken der Taste **Mode** oder **Jet Mode** im **KI-Luftbetrieb** wird die ausgewählte Funktion ausgeführt.
- Diese Funktion kann je nach Modell unterschiedlich funktionieren.

2 Drücken Sie die Taste **Soft Air**.

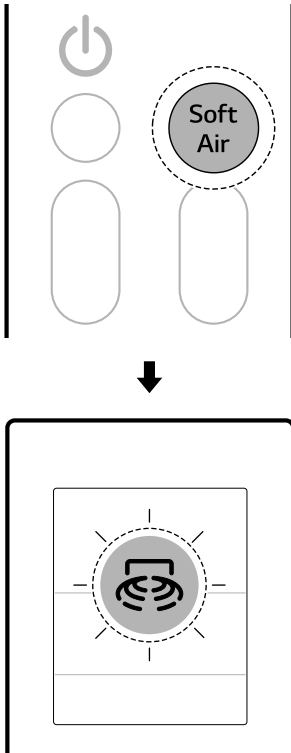

- Die Temperatur des Luftstroms bleibt je nach Innen- und Außentemperatur immer gleich.
- Bei Anschluss an das Multi-Außengerät können Sie die Luftstromtemperatur nicht einstellen.

Personenerkennungssensor (bei einigen Modellen)

Direkter und indirekter Luftstrom

Dieses Feature erkennt Personen und schaltet ganz nach Ihren Vorlieben einen **direkten** oder **indirekten** Luftstrom ein.

• **Direkter Luftstrom**





Wird ein belebter Bereich erkannt, wird der Luftstrom in diesen Bereich geleitet.

• **Indirekter Luftstrom**

Wird ein belebter Bereich erkannt, wird der Luftstrom in einen ruhigen Bereich geleitet.

- Halten Sie die Taste  ca. 3 Sekunden lang gedrückt um die direkte und indirekte Funktion einzustellen.

HINWEIS

- Wenn die Funktion **Weicher Luftstrom** aktiviert ist, wird die Temperatur des Luftstroms, der aus dem Gerät kommt, geregelt und nach oben geleitet.
- Die Funktion **Weicher Luftstrom** kann im **Kühl-** und **Lüfterbetrieb** verwendet werden.
-  wird auf dem Bildschirm angezeigt.
- Um die gewünschte Temperatur zu ändern, drücken Sie die Taste **Temperatur**  oder  auf der Fernbedienung.
 - Der Bereich der Temperatureinstellung kann bei Verwendung der **Komfortluft**-Funktion eingeschränkt sein.
- Drücken Sie die Taste  oder , um die Lüfterdrehzahl einzustellen.

- Bei jedem Druck auf die Taste ändert sich die Funktion in dieser Reihenfolge: Direkt → Indirekt → Aus

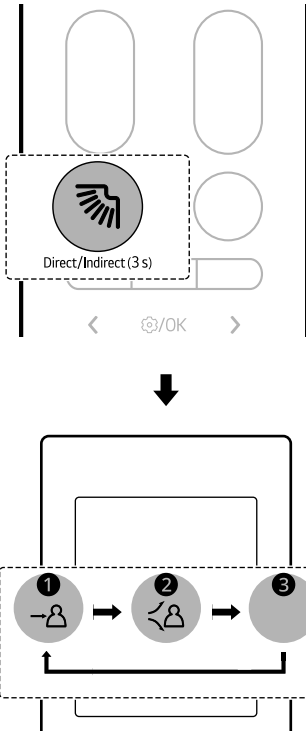

- ❶ Direkt
- ❷ Indirekt
- ❸ Aus

- Verbinden Sie das Gerät mit der **LG ThinQ**-App, um die Zeit der Abwesenheitserkennung und deren Betriebsart einzustellen.

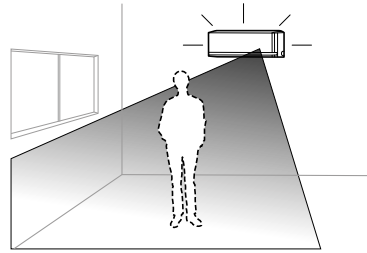

- 1 Drücken Sie die **Funktion**-Taste.

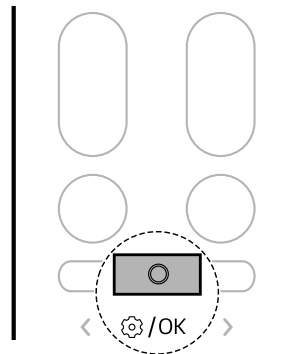

- 2 Drücken Sie die Taste **<** oder **>** untenstehende Symbol einzustellen, das am

Abwesenheitserkennung

Es wechselt automatisch in den Energiesparbetrieb, wenn keine Person anwesend ist.

- Wenn Sie das Gerät während Ihrer Abwesenheit eingeschaltet lassen, führt das Gerät automatisch einen stromsparenden Kühlbetrieb durch oder schaltet sich aus, wenn die Zeit der Abwesenheitserkennung verstrichen ist, um Stromkosten zu sparen.

unteren Rand des Bildschirms blinkt. Drücken Sie dann die **Funktion**-Taste.

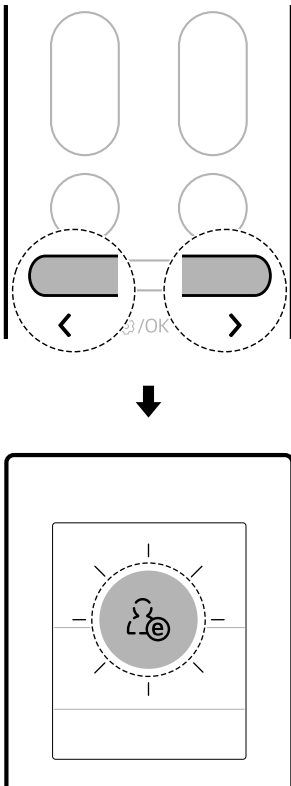

- 3** Drücken Sie die Taste **<** oder **>**, um die Funktion der Abwesenheitserkennung einzustellen.
- Bei jedem Druck auf die Taste ändert sich die Funktion in dieser Reihenfolge: EIN ↔ AUS

- 4** Drücken Sie dann die **Funktion**-Taste.

HINWEIS

- Der **direkte und indirekte Luftstrom** sind im **Kühl-** und **Heizbetrieb** verfügbar.
- Die Empfindlichkeit des Radarsensors kann je nach Umgebung und Bedingungen im Innenraum variieren. Dies schließt Folgendes mit ein:

- Wenig Bewegung, z. B. beim Fernsehen oder Schlafen
- Wenn Sie auf dem Boden in der Nähe des Geräts sitzen
- Wenn Sie sich an einem Ort befinden, der etwa 5 m (16 ft) oder mehr vom Gerät entfernt ist
- Bewegliche Objekte wie Ventilatoren, Staubsaugroboter oder Haustiere können fälschlicherweise für eine Person gehalten werden.

Geräuscharm-Timer

Sie können das Gerät so einstellen, dass es sich nach einer bestimmten Zeit automatisch ausschaltet. Das Gerät ändert automatisch die Temperatur, die Lüfterdrehzahl und die Luftstromrichtung. Es gibt zwei Möglichkeiten zur Einstellung der geräuscharmen Zeitschaltuhr. Diese Funktion kann eingestellt werden, wenn das Gerät eingeschaltet ist.

Verfahren 1

- 1** Schalten Sie das Gerät ein.
- 2** Drücken Sie die **Funktion**-Taste.

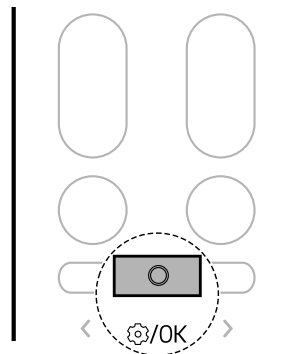

- 3** Drücken Sie die Taste **<** oder **>**, bis das untenstehende Symbol am unteren Rand des

Bildschirms blinkt. Dann drücken Sie die **Funktion**-Taste.

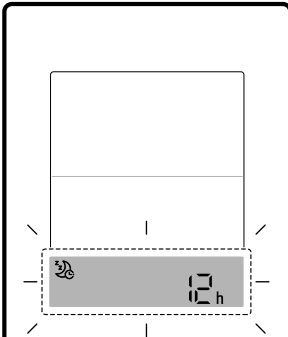
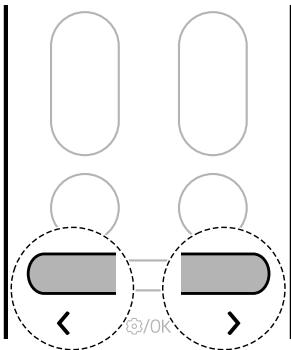

4 Drücken Sie die Taste < oder > um die gewünschte Zeit einzustellen. Drücken Sie dann die **Funktion**-Taste.

- Die Geräuscharme Zeitschaltuhr kann von 30 Minuten an in stündlichen Schritten bis zu 12 Stunden eingestellt werden.

Verfahren 2

1 Schalten Sie das Gerät ein.

2 Drücken Sie die Taste .

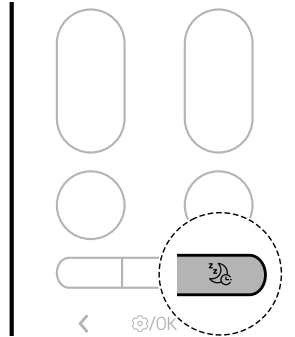

3 Drücken Sie die Taste < oder > um die gewünschte Zeit einzustellen. Drücken Sie dann die **Funktion**-Taste.

- Die Geräuscharme Zeitschaltuhr kann von 30 Minuten an in stündlichen Schritten bis zu 12 Stunden eingestellt werden.

HINWEIS

- Das Display des Innengeräts zeigt die eingestellte Zeit von 1 Stunde bis 12 Stunden nur 5 Sekunden lang an und verschwindet dann bei einigen Modellen.
- Im **Kühl-** und **Entfeuchtungsbetrieb** erhöht sich die Temperatur nach 30 Minuten um 1 °C und nach weiteren 30 Minuten um weitere 1 °C für einen angenehmeren Schlaf. Die Temperatur erhöht sich um bis zu 2 °C von der voreingestellten Temperatur und um bis zu 30 °C.
- Obwohl der Hinweis für die Gebläsedrehzahl auf der Anzeige geändert werden kann, wird die Gebläsedrehzahl automatisch angepasst.
- Im **Heizbetrieb** sinkt die Temperatur nach 1 Stunde um 1 °C und nach weiteren 1 Stunden um weitere 1 °C, um einen angenehmeren Schlaf zu ermöglichen. Die Temperatur sinkt um bis zu 2 °C von der voreingestellten Temperatur.
 - Bei Anschluss an das Multi-Außengerät kann die Temperatur nicht automatisch geändert werden.

Einschalttimer und Ausschaltautomatik

Sie können das Gerät so setzen, dass es sich zu einem gewünschten Zeitpunkt automatisch ein- und ausschaltet.

Der **Einschalttimer** und der **Ausschalttimer** lassen sich gemeinsam einstellen.

Einschalttimer setzen

Sie können die Funktion einstellen oder abbrechen, unabhängig davon, ob das Gerät ein- oder ausgeschaltet ist.

- 1 Drücken Sie die **Funktion**-Taste.

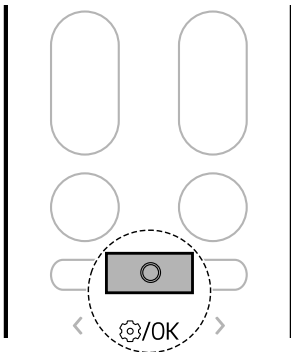

- 2 Drücken Sie die Taste **<** oder **>**, bis das untenstehende Symbol am unteren Rand des

Bildschirms blinkt. Dann drücken Sie die **Funktion**-Taste.

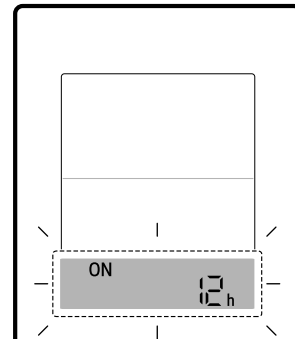
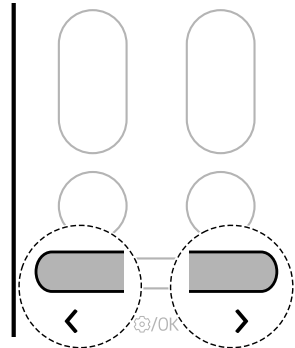

- 3 Drücken Sie die Taste **<** oder **>** um die gewünschte Zeit einzustellen. Drücken Sie dann die **Funktion**-Taste.
 - Die Zeit kann bis zu 24 Stunden gesetzt werden.

Ausschalttimer setzen

Sie können die Funktion einstellen oder abbrechen, unabhängig davon, ob das Gerät ein- oder ausgeschaltet ist.

1 Drücken Sie die **Funktion**-Taste.

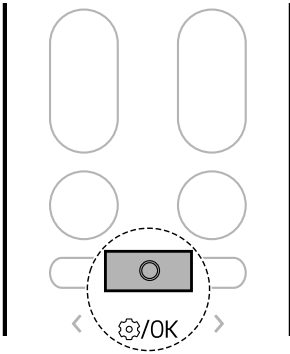

2 Drücken Sie die Taste **<** oder **>**, bis das untenstehende Symbol am unteren Rand des Bildschirms blinkt. Dann drücken Sie die **Funktion**-Taste.

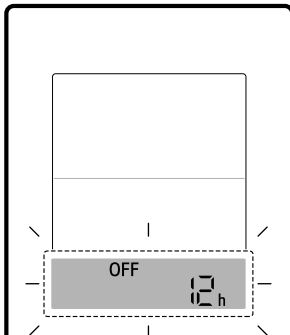
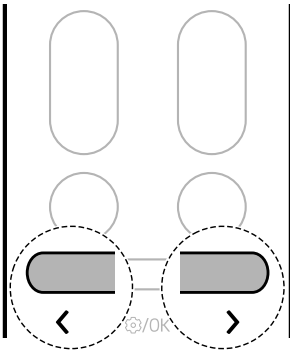

3 Drücken Sie die Taste **<** oder **>** um die gewünschte Zeit einzustellen. Drücken Sie dann die **Funktion**-Taste.

- Die Zeit kann bis zu 24 Stunden gesetzt werden.

Timer-Einstellungen abbrechen

Sie können alle Zeitschaltuhr-Einstellungen löschen.

1 Drücken Sie die **Funktion**-Taste.

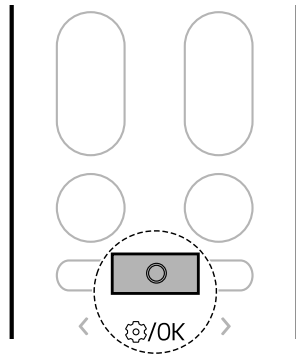

2 Drücken Sie die Taste **<** oder **>**, bis das untenstehende Symbol am unteren Rand des Bildschirms blinkt.

Bildschirms blinkt. Dann drücken Sie die **Funktion**-Taste.

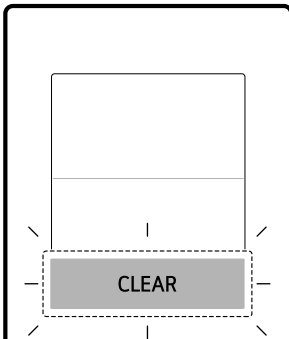
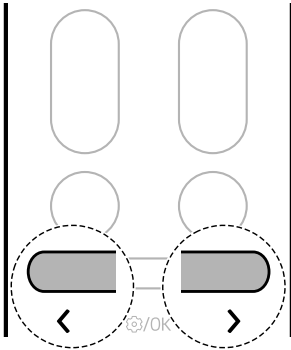

- Drücken Sie die Taste  und halten Sie sie etwa 3 Sekunden lang gedrückt, um die **Stummschaltfunktion** einzustellen.

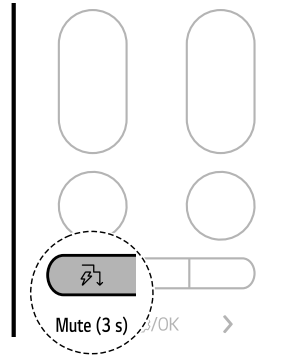

HINWEIS

- Stellen Sie die Funktion jedes Mal ein, die Funktion wechselt zwischen Ein und Aus.
- Wenn die Stummschaltung eingestellt ist, erscheint kurz  auf der Anzeige der Inneneinheit und der Summertone wird ausgeschaltet.
- Diese Funktion kann je nach Modell unterschiedlich funktionieren.

Licht-Aus-Funktion

Sie können die Helligkeit des Bildschirms der Inneneinheit setzen.

Stummschaltfunktion

Sie können den Summertone ein- oder ausschalten, um Sie zu informieren, wenn Sie die Funktion der Klimaanlage einstellen oder ändern.

34 BETRIEB

- Halten Sie die Taste  ca. 3 Sekunden lang gedrückt um die Licht-Aus-Funktion einzustellen.

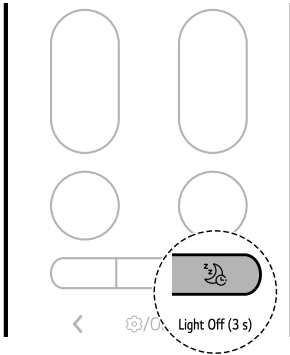

- 2 Drücken Sie die **Funktion**-Taste.

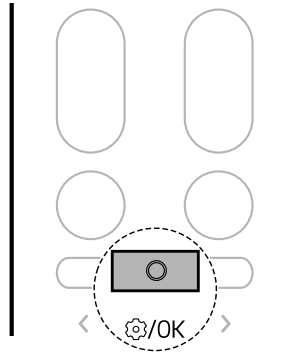

HINWEIS

- Die Taste schaltet den Bildschirm ein oder aus.
- Wenn die Helligkeit der Anzeige einer Inneneinheit auf „Aus“ gesetzt ist, wird die Anzeige durch Drücken einer Taste auf der Funkfernbedienung automatisch eine Zeit lang eingeschaltet.
- Diese Funktion kann je nach Modell unterschiedlich funktionieren.

- 3 Drücken Sie die Taste **<** oder **>**, bis das untenstehende Symbol am unteren Rand des Bildschirms blinkt. Dann drücken Sie die **Funktion**-Taste.

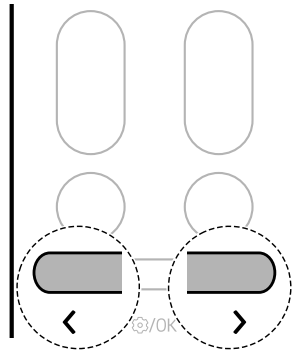

Lautlos-Funktion (bei einigen Modellen)

Sie können den Geräuschpegel der Außeneinheiten reduzieren, um die Nachbarn nicht zu belästigen.

- 1 Schalten Sie das Gerät ein.

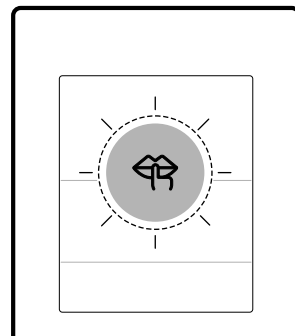

- 4 Drücken Sie die Taste < oder >, um die Lautlos-Funktion einzustellen.
- Bei jedem Druck auf die Taste ändert sich die Funktion in dieser Reihenfolge: EIN ↔ AUS

- 5 Drücken Sie dann die **Funktion**-Taste.

HINWEIS

- Diese Funktion ist deaktiviert, wenn Sie die Taste **Mode** oder **Jet Mode** drücken.
- Diese Funktion ist im **Kühl-, Heiz- und Automatischen Umschaltbetrieb** verfügbar.
- Bei Anschluss an das Multi-Außengerät wird diese Funktion möglicherweise nicht unterstützt.

Niedrige Heizfunktion (bei einigen Modellen)

Sie können das Heizsystem bedienen, um eine Mindesttemperatur im Raum aufrechtzuerhalten und das Einfrieren von Gegenständen im Raum zu verhindern, wenn Sie für längere Zeit nicht zu Hause sind.

- 1 Schalten Sie das Gerät ein.

- 2 Drücken Sie die **Funktion**-Taste.

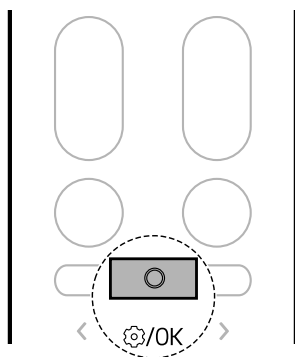

- 3 Drücken Sie die Taste < oder >, bis das untenstehende Symbol am unteren Rand des Bildschirms blinkt. Dann drücken Sie die **Funktion**-Taste.

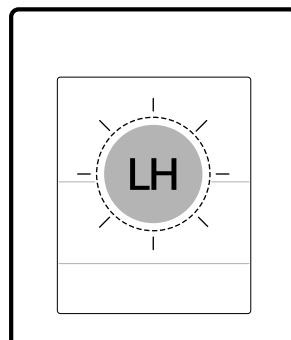
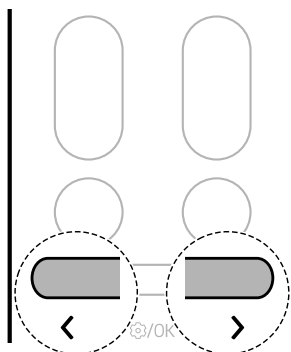

- 4 Drücken Sie die Taste < oder >, um die schwache Heizfunktion einzustellen.
- Bei jedem Druck auf die Taste ändert sich die Funktion in dieser Reihenfolge: EIN ↔ AUS

- 5 Drücken Sie dann die **Funktion**-Taste.

HINWEIS

- Diese Funktion ist mit der Betriebsart **Heizung** verfügbar.

HINWEIS

- Um zum **Heizbetrieb** zurückzukehren, drücken Sie die Taste **Temperatur** **▲**, **▼**, **Fan Speed** **+**, **-** oder **Mode**
- Wenn die Taste **Jet Mode** gedrückt wird, während die **Niedrige Heizfunktion** läuft, wird die Funktion deaktiviert und der **Strahlbetrieb** wird sofort eingeschaltet (bei Modellen mit **Strahlheizung**).
- Wenn ein Fehler auftritt, kann der Betrieb unterbrochen werden, um Schäden am Gerät zu vermeiden.
- Die Tasten **Soft Air** und  können nicht verwendet werden, wenn die **Niedrige Heizfunktion** in Betrieb ist.
- LH wird auf der Inneneinheit angezeigt.
- Die Raumtemperatur wird auf ca. 10 °C geregelt. Die Temperatur wird gemäß dem Gerät geändert.
- Bei Anschluss an das Multi-Außengerät wird diese Funktion möglicherweise nicht unterstützt.

Raumtemperatur prüfen

Sie können die aktuelle Raumtemperatur prüfen.

- 1 Schalten Sie das Gerät ein.

- 2 Drücken Sie die **Funktion**-Taste.

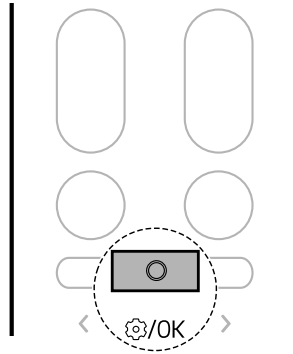

- 3 Drücken Sie die Taste **<** oder **>**, bis das untenstehende Symbol am unteren Rand des Bildschirms blinkt. Dann drücken Sie die **Funktion**-Taste.

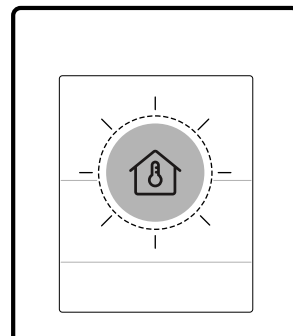
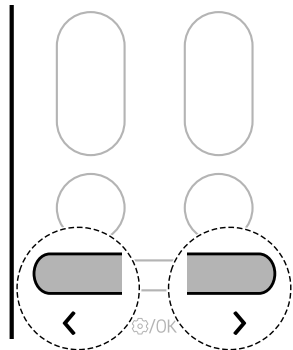

HINWEIS

- Die Raumtemperatur wird 5 Sekunden lang angezeigt, bevor wieder die vorherige Anzeige erscheint.
 - Diese Funktion kann je nach Modell unterschiedlich funktionieren.
-

INTELLIGENTE FUNKTIONEN

LG ThinQ-App

Diese Funktion steht nur an einigen mit WLAN ausgestatteten Modellen zur Verfügung.

Mithilfe der **LG ThinQ**-App können Sie über ein Smartphone mit dem Gerät kommunizieren.

Die Funktionen der LG ThinQ-App

Gemeinsame Funktionen

Kommunizieren Sie mit dem Gerät über ein Smartphone mit der **LG ThinQ**-Anwendung.

- **Smart Diagnosis**
 - Wenn Sie bei der Verwendung des Geräts ein Problem haben, hilft Ihnen die Funktion Smart Diagnosis bei der Diagnose des Problems.

Zusätzliche Funktionen

Weitere Funktionen stehen zur Verfügung, wenn Ihr Gerät mit Wi-Fi verbunden ist.

- Einstellungen
 - Hier können verschiedene Optionen auf dem Gerät oder in der App eingestellt werden.

HINWEIS

- In den folgenden Fällen müssen Sie die Netzwerkinformationen für jedes Gerät in der **LG ThinQ**-Anwendung unter **Gerätekarten** → **Einstellungen** → **Netzwerk ändern** aktualisieren.
 - der drahtlose Router wird geändert
 - das Passwort des drahtlosen Routers wird geändert
 - Internetdienstanbieter wird geändert
- Um die Gerätefunktionalität zu verbessern, kann die App ohne Benachrichtigung des Nutzers geändert werden.
- Funktionen können sich je nach Modell unterscheiden.

Installation der LG ThinQ-App und Anschluss eines LG-Geräts

Modelle mit QR-Code

Scannen Sie den am Produkt angebrachten QR-Code mit der Kamera oder einer QR-Code-Leseanwendung auf Ihrem Smartphone.

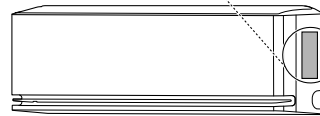

Modelle ohne QR-Code

- 1 Suchen Sie nach der **LG ThinQ**-App im Google Play Store oder Apple App Store und installieren Sie sie auf Ihrem Smartphone.
- 2 Starten Sie die **LG ThinQ**-App und melden Sie sich mit Ihrem bestehenden Konto an oder erstellen Sie ein LG-Konto, um sich anzumelden.
- 3 Berühren Sie die Schaltfläche Hinzufügen (+) in der **LG ThinQ**-App, um Ihr LG Gerät zu verbinden. Befolgen Sie die Anweisungen in der App, um den Vorgang abzuschließen.

HINWEIS

- Um die Wi-Fi-Verbindung zu prüfen, prüfen Sie, ob das Wi-Fi-Anzeichen auf dem Bedienfeld leuchtet.
- Das Gerät unterstützt nur 2,4 GHz WLAN-Netzwerke. Kontaktieren Sie Ihren Internetanbieter oder sehen Sie im Handbuch

Ihres kabellosen Routers nach, um Ihre Netzwerkfrequenz in Erfahrung zu bringen.

- **LG ThinQ** ist für keine Netzwerkbedingungen, Fehler oder Störungen bzw. Fehler, die durch Netzwerkverbindung verursacht wurden, verantwortlich.
- Die Umgebung des drahtlosen Netzwerkes kann das drahtlose Netzwerk verlangsamen.
- Wenn der Abstand zwischen dem Gerät und dem WLAN-Router zu groß ist, wird das Signal schwach. Es kann lange dauern, bis der Anschluss verbunden ist, oder die Installation kann fehlschlagen.
- Wenn das Gerät Schwierigkeiten hat, sich mit dem WLAN-Netzwerk zu verbinden, kann es sein, dass es zu weit vom Router entfernt ist. Erwerben Sie ggf. einen WLAN-Repeater (Reichweitenerweiterung), um die WLAN-Signalstärke zu verbessern.
- Die Netzwerkverbindung arbeitet möglicherweise aufgrund Ihres Internet-Service-Providers nicht störungsfrei.
- Die WLAN-Verbindung könnte wegen der Heimnetzwerkumgebung nicht aufgenommen oder unterbrochen werden.
- Das Gerät kann aufgrund von Problemen mit der drahtlosen Signalübertragung nicht verbunden werden. Ziehen Sie den Stecker des Geräts und warten Sie etwa eine Minute, bevor Sie es erneut versuchen.
- Wenn die Firewall Ihres WLAN-Routers aktiviert ist, müssen Sie sie deaktivieren oder eine Ausnahme hinzufügen.
- Der Name des WLAN-Netzwerks (SSID) sollte aus einer Kombination aus lateinischen Buchstaben und Zahlen bestehen (Verwenden Sie keine Sonderzeichen).
- Die Smartphone-Benutzeroberfläche kann je nach Betriebssystem und Hersteller unterschiedlich ausfallen.
- Wenn das Sicherheitsprotokoll des Routers auf **WEP** eingestellt ist, ist es möglich, dass Sie kein Netzwerk einrichten können. Ändern Sie es auf ein anderes Sicherheitsprotokoll (empfohlen wird **WPA2**) und verbinden Sie das Produkt erneut.

Gerät aktualisieren

Sie können Ihr Gerät über die **LG ThinQ**-App mit neuen Funktionen aktualisieren.

- Wenn neue Funktionen verfügbar sind, erscheint beim Einschalten des Geräts eine Benachrichtigung über die Aktualisierung auf dem Display (siehe unten).

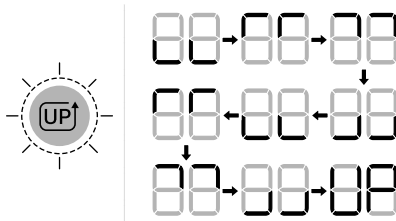

- Nach der Aktualisierung kann die Funktion des Geräts von den Angaben im Benutzerhandbuch abweichen.

- 1 Sobald Sie eine Benachrichtigung über die Aktualisierung erhalten, erhalten Sie auch eine Benachrichtigung über die Aktualisierung auf Ihrem Smartphone.
- 2 Tippen Sie auf Ihrem Smartphone auf die Benachrichtigung zur Aktualisierung, um den Bildschirm „Aktualisierung der Funktionen“ bei der **LG ThinQ**-App aufzurufen.
- 3 Wählen Sie nach dem Aufrufen des Bildschirms „Aktualisierung der Funktionen“ die neuen Funktionen aus und tippen Sie auf die Taste „Aktualisieren“.
 - Der Fortschritt der Aktualisierung kann auf dem Bedienfeld des Geräts überprüft werden.
 - Ziehen Sie während der Aktualisierung nicht den Netzstecker des Geräts, da dies den Vorgang unterbricht.
- 4 Um nach der Aktualisierung die genauen Einstellungen der aktualisierten Funktionen zu ändern, lesen Sie die Anleitung in der **LG ThinQ**-App.

Erkennung von offenen Fenstern (bei einigen Modellen/LG ThinQ)

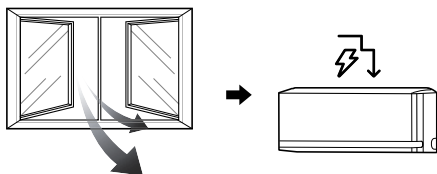

Wenn ein Fenster geöffnet wird oder Außenluft einströmt, kann die Temperaturänderung erkannt werden und der **Energiesteuermodus** wird eingeschaltet.

Verbinden Sie das Gerät mit der **LG ThinQ**-App, um die Funktion zum **Erkennung von offenen Fenstern** zu nutzen oder die **Abschaltzeit für die Energiesteuerung** einzustellen.

- Wenn ein Fenster geöffnet wird, erscheinen 88 , 50 oder 40 auf dem Display des Innengeräts.

HINWEIS

- Die Funktion zum **Erkennung von offenen Fenstern** kann im **Kühl-** und **Heizbetrieb** verwendet werden.
- Die Funktion zum **Erkennung von offenen Fenstern** wird in folgenden Situationen abgebrochen.
 - Wenn das Gerät erkennt, dass das Fenster geschlossen wurde
 - Wenn die **Abschaltzeit für die Energiesteuerung** verstrichen ist
 - Wenn der Betriebsmodus geändert wird
- Die Funktion zum **Erkennen von offenen Fenstern** kann in den folgenden Situationen nicht verwendet werden.
 - Wenn der **Kühl-** und **Heizbetrieb** zu früh nach dem Einschalten des Geräts ausgeführt werden
 - Wenn die Temperaturen innen und außen nahe beieinander liegen
 - Bei unzureichender Belüftung durch die Fenster

- Bei Anschluss an das Multi-Außengerät wird diese Funktion möglicherweise nicht unterstützt.

Gesamte Reinigung (bei einigen Modellen/LG ThinQ)

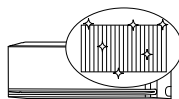

Durch wiederholtes Einfrieren und Auftauen des Wärmetauschers der Klimaanlage werden Verunreinigungen wie Staub entfernt und das Gerät wird sauber gehalten.

Nach der Reinigung reduziert es die Feuchtigkeit im Innengerät.

Bei einigen Innengeräten wird **RL** auf dem Display des Innengeräts angezeigt.

HINWEIS

- Die **gesamte Reinigung**-Funktion wird nach dem Trocknen des Geräts beendet.
- Wenn die **gesamte Reinigung**-Funktion bei hoher Luftfeuchtigkeit im Raum aktiv ist, kann der Bereich in der Nähe des Innengeräts beschlagen sein.
- Die **gesamte Reinigung**-Funktion kann in Innenräumen bei 21 °C bis 32 °C und im Freien bei 21 °C bis 37 °C verwendet werden. Bei der **gesamte Reinigung**-Funktion handelt es sich um eine Hygienemanagementfunktion und nicht um eine Kühlfunktion, so dass die Einsatzbedingungen von der garantierten Kühltemperatur des Geräts abweichen können.
- Wenn die **gesamte Reinigung**-Funktion bei einer Temperatur außerhalb des zulässigen Bereichs betrieben wird, werden in der **LG ThinQ**-App Alarme angezeigt und die Funktion funktioniert nicht.
- Die **gesamte Reinigung**-Funktion ist auch dann verfügbar, wenn das Gerät in Betrieb ist.
- Wenn Sie während der **gesamten Reinigung** die Taste ⏻ am Gerät oder auf der Fernbedienung

- drücken, wird die **gesamten Reinigung**-Funktion deaktiviert.
- Während der **gesamten Reinigung** kann ein „Tick-Tick“- oder „Tack-Tack“-Geräusch zu hören sein, wenn sich das Gerät ausdehnt oder zusammenzieht.
 - Nach der **gesamten Reinigung** schaltet sich das Gerät automatisch aus. Wenn Sie das Gerät wieder einschalten, arbeitet es im **Kühlung**-Modus.
 - Wenn die **Zeitschaltuhr**-Funktion eingestellt ist, funktioniert die **gesamte Reinigung**-Funktion möglicherweise nicht ordnungsgemäß.
 - Wenn die **gesamte Reinigung**-Funktion aktiviert ist, strömt kühle Luft aus dem Auslass.

- Die Angaben zur Leistungsaufnahme können je nach Gerät variieren.
- Der Stromverbrauch kann von den mit anderen Messgeräten gemessenen Ergebnissen abweichen.
- Je nach Umgebung, in der das Gerät installiert ist, kann der Stromverbrauch variieren.
- Der gemessene Stromverbrauch kann abhängig von der Verwendungsumgebung oder der Verwendung von Haushaltsgeräten variieren.
- Bei der Einstellung der Nutzungszeit schaltet sich das Gerät nicht automatisch ein oder aus.
- Auch bei Verwendung der **kW-Manager**-Funktion wird zunächst die mit der Fernbedienung eingestellte Funktion gestartet.
- Die tatsächliche Verwendung kann variieren.

kW-Manager (bei einigen Modellen/LG ThinQ)

Der Stromverbrauch der Klimaanlage wird automatisch auf der Grundlage eines vom Benutzer festgelegten Zeitplans und Sollstromverbrauchs angepasst.

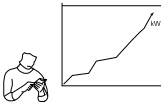

Bei einigen Modellen wird $\text{E}\square$ auf der Anzeige der Inneneinheit angezeigt.

HINWEIS

- Bei Verwendung der **kW Manager**-Funktion kann die Kaltluftleistung in Abhängigkeit von der verbleibenden Zielleistung reduziert werden.
- Wird der Sollstromverbrauch überschritten, wird die **kW-Manager**-Funktion deaktiviert.
- Bei Verwendung der Betriebsarten **Heizung** und **Auto** ist die **kW Manager**-Funktion deaktiviert.
- Bei Anschluss an das Multi-Außengerät wird diese Funktion möglicherweise nicht unterstützt.
- Der über die **LG ThinQ**-Anwendung angezeigte Stromverbrauch kann von dem auf Ihrer Stromrechnung angegebenen tatsächlichen Stromverbrauch abweichen.

Sleep+ (bei einigen Modellen/LG ThinQ)

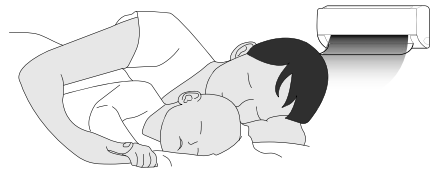

Verwenden Sie es vor dem Schlafengehen. Das Gerät lernt automatisch und passt die Temperatur und die Lüfterdrehzahl an, um eine noch individuellere Schlafumgebung zu schaffen.

HINWEIS

- Diese Funktion kann eingestellt werden, wenn das Gerät eingeschaltet ist.
- Diese Funktion ist mit der Betriebsart **Kühlung** verfügbar.
- Bei Anschluss an das Multi-Außengerät wird diese Funktion möglicherweise nicht unterstützt.

Information: Hinweis bezüglich Open-Source-Software

Um den in diesem Produkt enthaltenen Quellcode unter der GPL, LGPL, MPL und anderen Open-Source-Lizenzen, die zur Offenlegung des Quellcodes verpflichten, zu erhalten und um Zugang zu allen genannten Lizenzbedingungen, Copyright-Hinweisen und anderen relevanten Dokumenten zu erhalten, besuchen Sie bitte <https://opensource.lge.com>.

LG Electronics bietet gegen eine kostendeckende Gebühr (Medium, Versand und Bearbeitung) den Quellcode auf CD-ROM an. Senden Sie dazu eine Anfrage per E-Mail an: opensource@lge.com.

Dieses Angebot gilt für jeden, der diese Informationen erhält, für einen Zeitraum von drei Jahren nach der letzten Lieferung dieses Produkts.

Spezifikationen der Funkanlage

Modellbezeichnung	LCWB-001
Wireless LAN-Frequenzbereich	2412 MHz - 2472 MHz
Wireless LAN-Ausgangsleistung (Max)	18,14 dBm
Bluetooth-Frequenzbereich	2402 MHz - 2480 MHz
Bluetooth-Ausgangsleistung (Max)	7,03 dBm

Drahtlosfunktion Software-Version: V 1.0

Zur Rücksichtnahme auf den Nutzer, sollte dieses Gerät mit einem Abstand von mindestens 20 cm zwischen dem Gerät und dem Körper installiert und betrieben werden.

Spezifikationen des Radarmoduls

Diese Funktion ist nur bei Modellen mit Radarsensor verfügbar.

Modellname	Frequenzbereich	Ausgangsleistung (max.)
RSM V2	61,0 GHz ~ 61,5 GHz	6,27 dBm

Diagnose mit LG ThinQ

Verwenden Sie diese Funktion, um Probleme mit Ihrem Gerät zu diagnostizieren und zu lösen.

HINWEIS

- Aus Gründen, die nicht auf Versäumnisse seitens LGE zurückzuführen sind, funktioniert der Dienst möglicherweise nicht; hierzu zählen unter anderem externe Faktoren wie etwa Nichtverfügbarkeit von WLAN, Unterbrechung der WLAN-Verbindung, Richtlinien der lokalen App-Stores oder Nichtverfügbarkeit der Anwendung.
- Die Funktion kann ohne vorherige Ankündigung geändert werden und je nach Standort eine andere Form haben.

Verwendung von LG ThinkQ zum Diagnostizieren von Problemen

Wenn bei Ihrem mit WLAN ausgestatteten Gerät ein Problem auftritt, kann es mithilfe der **LG ThinQ**-App Fehlerdaten auf ein Smartphone übertragen.

- Starten Sie die Anwendung **LG ThinQ** und wählen Sie die Funktion **Smart Diagnosis** im Menü. Folgen Sie den Anweisungen in der Anwendung **LG ThinQ**.

Die Verwendung der akustischen Diagnose zum Diagnostizieren von Problemen

Gehen Sie nach den folgenden Anweisungen vor, um die akustische Diagnosemethode zu verwenden.

- Starten Sie die Anwendung **LG ThinQ** und wählen Sie die Funktion **Smart Diagnosis** im Menü. Folgen Sie den Anweisungen zur akustischen Diagnose in der Anwendung **LG ThinQ**.

- 1 Stecken Sie den Netzstecker ordnungsgemäß in die Steckdose.
- 2 Legen Sie die Sprechmuschel Ihres Smartphones nahe an das Gerät.
- 3 Drücken Sie die **Funktion**-Taste.

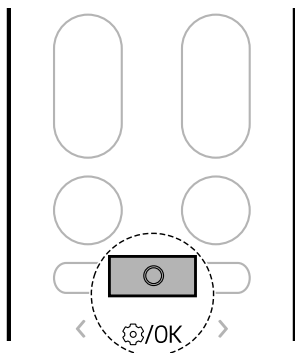

- 4 Drücken Sie die Taste **<** oder **>**, bis das untenstehende Symbol am unteren Rand des Bildschirms blinkt. Dann drücken Sie die **Funktion**-Taste.

- Halten Sie das Smartphone so lange in Position, bis die Datenübertragung abgeschlossen ist.

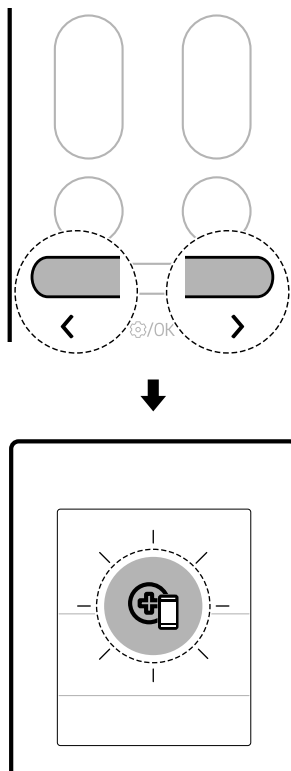

- 5 Nach Abschluss der Datenübertragung wird die Diagnose in der App angezeigt.

HINWEIS

- Um die besten Ergebnisse zu erzielen, das Telefon nicht bewegen, während die Töne übertragen werden.
- Achten Sie darauf, die Umgebungsgeräusche so gering wie möglich zu halten, da das Telefon sonst die Summertöne der Inneneinheit möglicherweise nicht richtig empfängt.

WARTUNG

Reinigung

⚠️ WARNUNG

- Bevor Sie die Reinigung oder Wartung durchführen, trennen Sie die Stromversorgung und warten Sie, bis das Gebläse unterbricht.

Reinigungsintervall

Das Gerät reinigen

Wenn das Gerät über einen längeren Zeitraum nicht benutzt wird, trocknen Sie das Gerät, um es in optimalem Zustand zu erhalten. Reinigen Sie das Gerät regelmäßig, um eine optimale Leistung aufrechtzuerhalten und einen möglichen Ausfall zu verhindern.

- Trocknen Sie das Gerät in der Betriebsart **nur Lüfter** 3 bis 4 Stunden lang und trennen Sie dann die Stromversorgung. Wenn Feuchtigkeit in den internen Bauteilen des Geräts zurückbleibt, kann es zu internen Schäden kommen.
- Bevor Sie das Gerät wieder benutzen, trocknen Sie die inneren Bestandteile des Geräts im **Lüfterbetrieb** 3 bis 4 Stunden lang. Dies trägt zur Verringerung des durch die Feuchtigkeit erzeugten Geruchs bei.

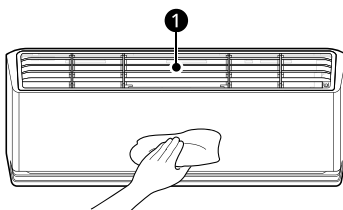

① Luftfilter

HINWEIS

- Die Funktion kann je nach Modelltyp variieren.

Typ	Beschreibung	Intervall
Inneneinheit	Reinigen Sie die Oberfläche der Inneneinheit mit einem weichen, trockenen Tuch.	Regelmäßig
	Lassen Sie die Kondensatwanne von einem Fachmann reinigen.	Einmal pro Jahr
	Lassen Sie das Rohr für den Kondensatablauf von einem Fachmann reinigen.	Alle 4 Monate
	Tauschen Sie die Batterien der Funkfernbedienung aus.	Einmal pro Jahr

Typ	Beschreibung	Intervall
Außeneinheit	Lassen Sie die Wärmetauscherschlangen und die Lüftungsöffnungen von einem Fachmann reinigen (Wenden Sie sich an den Techniker).	Einmal pro Jahr
	Lassen Sie das Gebläse von einem Fachmann reinigen.	Einmal pro Jahr
	Lassen Sie die Kondensatwanne von einem Fachmann reinigen.	Einmal pro Jahr
	Lassen Sie einen Fachmann überprüfen, ob die gesamte Gebläsebaugruppe fest angezogen ist.	Einmal pro Jahr
	Reinigen Sie die elektrischen Bestandteile mit Druckluft.	Einmal pro Jahr

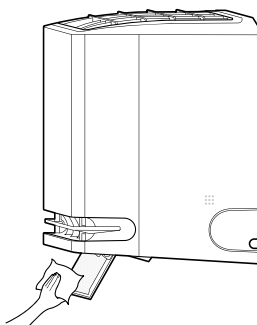

Reinigen des Luftabweisers

- 1 Gerät ausschalten.
- 2 Halten Sie die Taste  ca. 5 Sekunden lang gedrückt, um den Luftabweiser zu öffnen und ihn leicht zu reinigen.
- 3 Reinigen Sie den Luftabweiser mit einem weichen, trockenen Tuch.



- 4 Halten Sie die Taste  ca. 5 Sekunden lang gedrückt, um den Luftabweiser zu schließen.

HINWEIS

- Wenn Sie die Taste  drücken, während diese Funktion eingeschaltet ist, kann das Gerät nicht eingeschaltet werden.
 - Wenn Sie die Taste  wiederholt drücken, können Sie das Gerät einschalten.

Filter und andere Teile reinigen

Typ	Beschreibung	Intervall
Luftfilter	Reinigen Sie es mit einem Staubsauger oder durch Handwäsche.	2 Wochen
Allergenfilter	Reinigen Sie mit einem Staubsauger oder einer Bürste.	Alle 6 Monate
Ionisator (bei einigen Modellen)	Verwenden Sie ein trockenes Wattestäbchen, um Staub zu entfernen.	Alle 6 Monate

HINWEIS

- Verwenden Sie zum Reinigen der Filter niemals Wasser, das höher als 40 °C ist. Dies kann zu Verformungen oder Verfärbungen führen.
 - Verwenden Sie bei der Reinigung der Filter keine unbeständigen Stoffe. Sie können die Oberfläche des Geräts beschädigen.
 - Waschen Sie den Allergenfilter nicht mit Wasser, da der Filter beschädigt werden kann (bei einigen Modellen).
-

Verwendung der Auto-Reinigungsfunktion+

In den Betriebsarten **Kühlung** und **Entfeuchtung** entsteht Feuchtigkeit im Inneren der Inneneinheit. Sie können diese Feuchtigkeit reduzieren.

1 Drücken Sie die **Funktion**-Taste.

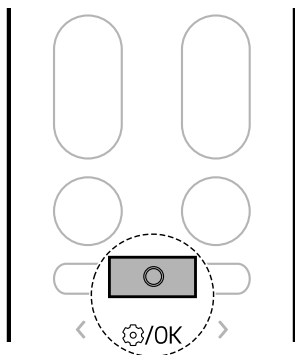

2 Drücken Sie die Taste **<** oder **>**, bis das untenstehende Symbol am unteren Rand des

Bildschirms blinkt. Dann drücken Sie die **Funktion**-Taste.

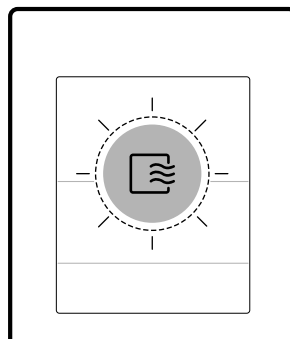
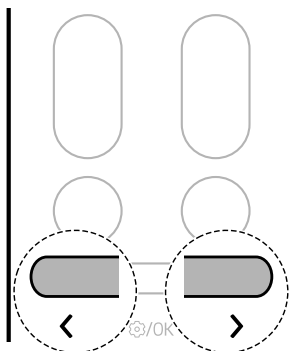

3 Drücken Sie die Taste **<** oder **>**, um den gewünschten Status der **Auto-Trocknen**-Funktion einzustellen.

- Bei jedem Druck auf die Taste ändert sich die Funktion in dieser Reihenfolge: Sto ↔ EIN ↔ AUS

4 Drücken Sie dann die **Funktion**-Taste.

HINWEIS

- Die **Auto-Trocknen**-Funktion wurde beim Einkauf des Geräts eingerichtet. Wenn Sie diese Funktion nicht verwenden möchten, schalten Sie sie aus.

- Die Zeit für die **Auto-Trocknen**-Funktion wird automatisch gemäß den Nutzungsbedingungen des Geräts eingestellt, und der Fortschritt wird in Form der verbleibenden Minuten auf der Innengerätanzeige angegeben.
 - Die Zeit für die **Auto-Trocknen**-Funktion beträgt bis zu 20 Minuten.
- Die Trocknungsbedingungen im Inneren des Geräts können je nach Temperatur oder Luftfeuchtigkeit der Innenraumluft unterschiedlich sein.
 - Um das Innere des Geräts ausreichend zu trocknen, sollten Sie das Gerät länger als 1 Stunde im **Lüfterbetrieb** betreiben.
- Sobald die **Auto-Trocknen**-Funktion eingestellt ist, wird die vorher eingestellte **Auto-Trocknen**-Funktion beibehalten, wenn das Gerät erneut benutzt wird.
- Wenn das Gerät über einen längeren Zeitraum nicht benutzt wird, lassen Sie den **Lüfterbetrieb** länger als 1 Stunde laufen, um das Innere des Geräts vollständig zu trocknen, bevor Sie es einlagern.
- Sie können die **Auto-Trocknen**-Funktion auch dann einstellen, wenn das Gerät nicht mehr in Betrieb ist.

1 Drücken Sie die **Funktion**-Taste.

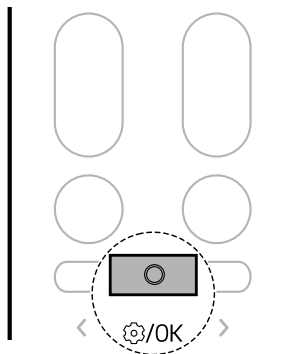

2 Drücken Sie die Taste < oder >, bis das untenstehende Symbol auf dem Bildschirm blinkt. Dann drücken Sie die **Funktion**-Taste.

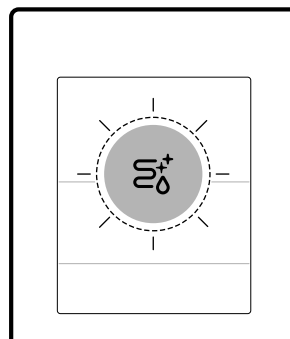
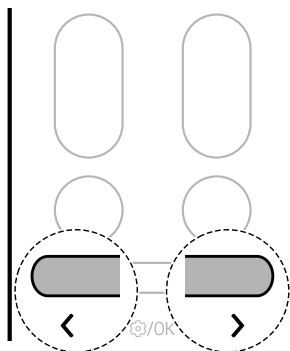

Reinigung des Wärmetauschers (bei einigen Modellen)

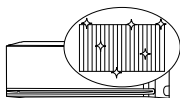

Durch wiederholtes Einfrieren und Auftauen des Wärmetauschers der Klimaanlage werden Verunreinigungen wie Staub entfernt und das Gerät wird sauber gehalten.

FC erscheint auf dem Bildschirm der Inneneinheit und der Reinigungsprozess von 0 bis 99 wird angezeigt.

HINWEIS

- Die **Reinigung des Wärmetauschers**-Funktion wird beendet, wenn das Gerät getrocknet ist.
- Wenn die **Reinigung des Wärmetauschers**-Funktion bei hoher Luftfeuchtigkeit im Raum aktiv ist, kann der Bereich in der Nähe des Innengeräts beschlagen sein.
- Die **Reinigung des Wärmetauschers**-Funktion kann in Innenräumen bei 21 °C bis 32 °C und im Freien bei 21 °C bis 37 °C verwendet werden. Bei der **Reinigung des Wärmetauschers**-Funktion handelt es sich um eine Hygienemanagementfunktion und nicht um eine Kühlfunktion, so dass die Einsatzbedingungen von der garantierten Kühltemperatur des Geräts abweichen können.
- Wenn die **Reinigung des Wärmetauschers**-Funktion bei einer Temperatur außerhalb des zulässigen Bereichs betrieben wird, ertönt 5 Mal ein Piepton und die Funktion funktioniert nicht.
 - Der Code in der Abbildung unten wird auf einigen Innengeräten angezeigt.



- Die **Reinigung des Wärmetauschers**-Funktion ist auch dann verfügbar, wenn das Gerät in Betrieb ist.
- Wenn Sie während der **Reinigung des Wärmetauschers** die Taste  am Gerät oder auf der Fernbedienung drücken, wird die **Reinigung des Wärmetauschers**-Funktion deaktiviert.
- Während der **Reinigung des Wärmetauschers** kann ein „Tick-Tick“- oder „Tack-Tack“-Geräusch zu hören sein, wenn sich das Gerät ausdehnt oder zusammenzieht.
- Nach der **Reinigung des Wärmetauschers** schaltet sich das Gerät automatisch aus. Wenn Sie das Gerät wieder einschalten, arbeitet es im **Kühlung**-Modus.
- Wenn die **Zeitschaltuhr**-Funktion eingestellt ist, funktioniert die **Reinigung des Wärmetauschers**-Funktion möglicherweise nicht ordnungsgemäß.

- Wenn die **Reinigung des Wärmetauschers**-Funktion aktiviert ist, strömt kühle Luft aus dem Auslass.
 - Bei Anschluss an das Multi-Außengerät wird diese Funktion möglicherweise nicht unterstützt.
-

Ausbauen und Austauschen des Luftfilters

HINWEIS

- Biegen Sie den Luftfilter nicht, da er zerbrechen kann.
- Setzen Sie den Luftfilter ordnungsgemäß zusammen, um das Eindringen von Staub und anderen Stoffen ins Gerät zu verhindern.
- Die Anzahl und Lage der Haken kann je nach Modell des Geräts variieren.

- 1 Schalten Sie die Stromversorgung des Geräts aus.
- 2 Die Knöpfe des Luftfilters befinden sich an der oberen Vorderseite des Geräts.

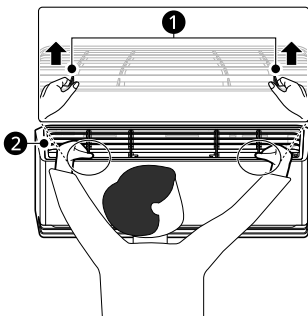

- 1 Griffe
- 2 Luftfilter

- 3 Ziehen Sie die Griffe leicht nach oben und heben Sie dann den gesamten Filter zum Entfernen an.

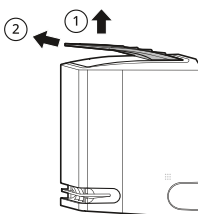

- 4 Stecken Sie die Haken am Luftfilter in die Einschnitte auf der Rückseite der Frontblende.

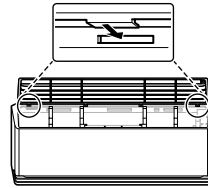

- 5 Drücken Sie die Haken nach unten, bis sie einrasten.

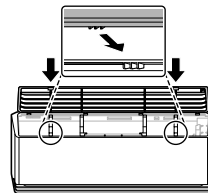

- 6 Drücken Sie den Filter für eine sichere Anbringung des Filters an seinem gesamten Längsverlauf herab.

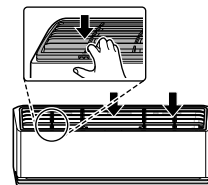

Reinigung des Luftfilters

Reinigen Sie den Luftfilter einmal alle 2 Wochen oder bei Bedarf öfter.

- 1 Nehmen Sie den Luftfilter aus dem Gerät heraus.
- 2 Reinigen Sie den Luftfilter mit einem Staubsauger und waschen Sie ihn in

lauwarmem Wasser mit einem milden Reinigungsmittel.

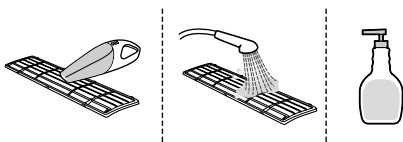

3 Trocknen Sie den Filter im Schatten.

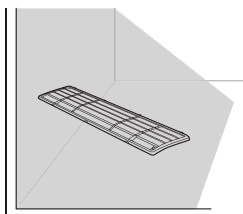

HINWEIS

- Betreiben Sie das Gerät nicht ohne Filter.
-

Allergenfilter reinigen (bei einigen Modellen)

HINWEIS

- Die Anzahl und Lage der Teile kann je nach Modell des Geräts variieren.
 - Die Funktionen können sich je nach Modelltyp ändern.
-

1 Schalten Sie die Stromversorgung des Geräts aus.

2 Nehmen Sie den Luftfilter aus dem Innengerät heraus.

3 Entfernen Sie den Allergenfilter aus dem Innengerät.

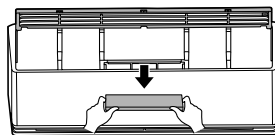

4 Reinigen Sie den Filter mit einem Staubsauger.

- Der Allergenfilter darf nicht mit Wasser gewaschen werden.

5 Setzen Sie den Allergenfilter ein.

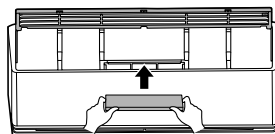

6 Setzen Sie den Luftfilter zusammen.

7 Prüfen Sie an der Seite der Frontabdeckung, ob der Luftfilter richtig zusammengesetzt ist.

Ausbauen und Austauschen der Luftführung

HINWEIS

- Die Anzahl und Lage der Haken kann je nach Modell des Geräts variieren.
-

1 Schalten Sie die Stromversorgung des Geräts aus.

- 2** Ziehen Sie die Luftführung an der Vorderseite des Innengeräts heraus.

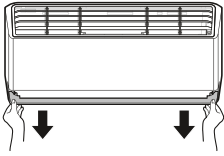

- 3** Stecken Sie die Haken an der Luftführung in die Einschnitte.

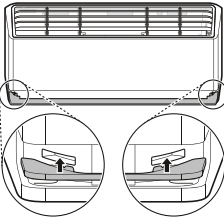

- 4** Drücken Sie die Haken, bis sie einrasten.

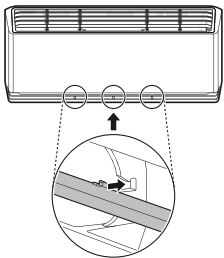

Reinigen der Luftführung

- 1** Nehmen Sie die Luftführung aus dem Gerät.

- 2** Reinigen Sie die Luftführung mit einem weichen oder trockenen Tuch.

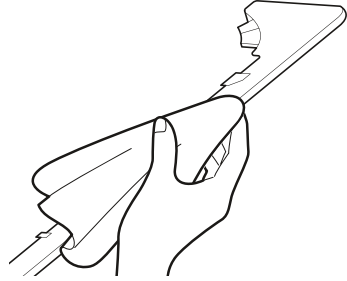

Ionisator reinigen (bei einigen Modellen)

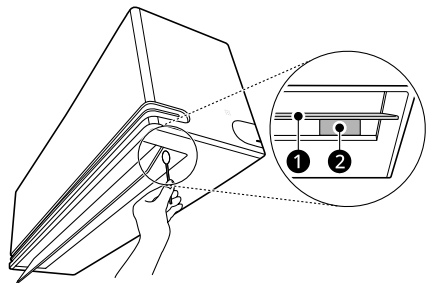

- 1** Gerät ausschalten.
- 2** Halten Sie die Taste  etwa 5 Sekunden lang gedrückt, um die Luftablenklappe zu öffnen.
- 3** Reinigen Sie den Ionisator mit einem trockenen Wattestäbchen.



- 1** Luftablenklappe
- 2** Ionisator

- 4** Halten Sie die Taste  ca. 5 Sekunden lang gedrückt, um den Luftabweiser zu schließen.

HINWEIS

- Wenn Sie die Taste  drücken, während diese Funktion eingeschaltet ist, kann das Gerät nicht eingeschaltet werden.
 - Wenn Sie die Taste  wiederholt drücken, können Sie das Gerät einschalten.
-

FEHLERBEHEBUNG

Bevor Sie das Servicezentrum anrufen

Bitte prüfen Sie die folgenden Punkte, bevor Sie sich an das Servicezentrum wenden. Wenn das Problem weiterhin besteht, wenden Sie sich an Ihr lokales Servicezentrum.

HINWEIS

- Einige Funktionen werden je nach Modell möglicherweise nicht unterstützt.

Selbstdiagnosefunktion

Dieses Gerät verfügt über eine eingebaute Funktion zur **Selbstdiagnose**. Wenn ein Fehler auftritt, blinkt die Lampe an der Inneneinheit in 2-Sekunden-Intervallen. Wenden Sie sich in diesem Fall an Ihren Händler oder das Servicezentrum vor Ort.

Betrieb

Symptome	Mögliche Ursache und Lösung
Das Gerät funktioniert nicht normal.	Aus dem Gerät kommen Brandgeruch und seltsame Geräusche. <ul style="list-style-type: none"> • Schalten Sie das Gerät aus, schalten Sie die Stromversorgung ab oder trennen Sie sie, und wenden Sie sich an das Servicezentrum.
	Aus der Inneneinheit tritt Wasser aus, auch wenn die Ebene der Luftfeuchtigkeit niedrig ist. <ul style="list-style-type: none"> • Schalten Sie das Gerät aus, schalten Sie die Stromversorgung ab oder trennen Sie sie, und wenden Sie sich an das Servicezentrum.
	Das Stromkabel ist beschädigt oder erzeugt übermäßige Hitze. <ul style="list-style-type: none"> • Schalten Sie das Gerät aus, schalten Sie die Stromversorgung ab oder trennen Sie sie, und wenden Sie sich an das Servicezentrum.
	Ein Schalter, ein Stromkreisunterbrecher (Sicherheit, Masse) oder eine Sicherung funktioniert nicht ordnungsgemäß. <ul style="list-style-type: none"> • Schalten Sie das Gerät aus, schalten Sie die Stromversorgung ab oder trennen Sie sie, und wenden Sie sich an das Servicezentrum.
	Das Gerät erstellt einen Fehlercode aus seiner Selbstdiagnose. <ul style="list-style-type: none"> • Schalten Sie das Gerät aus, schalten Sie die Stromversorgung ab oder trennen Sie sie, und wenden Sie sich an das Servicezentrum.
Die Gebläsedrehzahl kann nicht eingestellt werden.	Die Betriebsart Strahl oder die Betriebsart Automatikbetrieb ist ausgewählt. <ul style="list-style-type: none"> • In einigen Betriebsarten können Sie die Gebläsedrehzahl nicht einstellen. Wählen Sie eine Betriebsart, in der Sie die Gebläsedrehzahl einstellen können.

Symptome	Mögliche Ursache und Lösung
<p>Die Temperatur kann nicht eingestellt werden.</p>	<p>Die Betriebsart nur Lüfter oder die Betriebsart Strahl ist ausgewählt.</p> <ul style="list-style-type: none"> In einigen Betriebsarten können Sie die Temperatur nicht einstellen. Wählen Sie eine Betriebsart, in der Sie die Temperatur einstellen können.
<p>Das Gerät bricht während des Betriebs ab.</p>	<p>Das Gerät schaltet sich plötzlich aus.</p> <ul style="list-style-type: none"> Die Funktion Ausschalttimer ist möglicherweise abgelaufen, wodurch das Gerät ausgeschaltet wird. Prüfen Sie die Timereinstellungen.
	<p>Während des Betriebs ist es zu einem Stromausfall gekommen.</p> <ul style="list-style-type: none"> Warten Sie, bis die Stromversorgung wieder hergestellt ist. Wenn die Funktion Auto-Neustart aktiviert ist, nimmt das Gerät einige Minuten nach Rückkehr der Stromversorgung den Betriebsvorgang von vor dem Ausfall wieder auf.
<p>Das Gerät funktioniert nicht.</p>	<p>Das Gerät ist vom Stromnetz getrennt.</p> <ul style="list-style-type: none"> Prüfen Sie, ob das Netzkabel in die Steckdose eingesteckt ist oder die Isolierschalter eingeschaltet sind.
	<p>Eine Sicherung ist explodiert oder die Stromversorgung ist blockiert.</p> <ul style="list-style-type: none"> Tauschen Sie die Sicherung aus oder prüfen Sie, ob der Stromkreisunterbrecher ausgelöst hat.
	<p>Ein Stromausfall ist aufgetreten.</p> <ul style="list-style-type: none"> Schalten Sie das Gerät aus, wenn ein Stromausfall auftritt. Wenn die Stromversorgung wiederhergestellt ist, warten Sie 3 Minuten und schalten Sie das Gerät dann wieder ein.
	<p>Die Spannung ist zu hoch oder zu niedrig.</p> <ul style="list-style-type: none"> Prüfen Sie, ob der Stromkreisunterbrecher ausgelöst wurde.
	<p>Das Gerät wurde zu einer voreingestellten Zeit automatisch ausgeschaltet.</p> <ul style="list-style-type: none"> Schalten Sie das Gerät ein.
	<p>Die Einstellung der Batterien in der Funkfernbedienung ist unsachgemäß.</p> <ul style="list-style-type: none"> Stellen Sie sicher, dass die Batterien richtig in die Funkfernbedienung eingesteckt sind. Wenn die Batterien richtig eingelegt sind, das Gerät aber trotzdem nicht funktioniert, tauschen Sie die Batterien aus und versuchen Sie es erneut.
<p>Das Gerät gibt keine kühle Luft ab.</p>	<p>Die Luft zirkuliert nicht ordnungsgemäß.</p> <ul style="list-style-type: none"> Stellen Sie sicher, dass keine Vorhänge, Jalousien oder Möbelstücke vorhanden sind, die die Vorderseite des Geräts blockieren.
	<p>Der Luftfilter ist verschmutzt.</p> <ul style="list-style-type: none"> Reinigen Sie den Luftfilter einmal alle 2 Wochen. Weitere Informationen finden Sie unter „Luftfilter reinigen“.

Symptome	Mögliche Ursache und Lösung
Das Gerät gibt keine kühle Luft ab.	Die Raumtemperatur ist zu hoch. <ul style="list-style-type: none"> Im Sommer kann das vollständige Kühlen der Raumluft einige Zeit in Anspruch nehmen. Wählen Sie in diesem Fall zum schnelleren Kühlen der Raumluft die Betriebsart Strahl.
	Es entweicht kalte Luft aus dem Raum. <ul style="list-style-type: none"> Stellen Sie sicher, dass keine kalte Luft durch die Lüftungsöffnungen des Raums entweicht.
	Die gewünschte Temperatur ist höher als die aktuelle Temperatur. <ul style="list-style-type: none"> Setzen Sie die gewünschte Temperatur auf eine niedrigere Ebene als die aktuelle Temperatur.
	Es liegt eine Heizquelle in der Nähe vor. <ul style="list-style-type: none"> Vermeiden Sie die Verwendung von Wärmezeugern wie Elektroöfen oder Gaskochfeldern, während die Klimaanlage in Betrieb ist.
	Die Betriebsart nur Lüfter ist ausgewählt. <ul style="list-style-type: none"> In der Betriebsart nur Lüfter bläst Luft aus dem Gerät, ohne die Raumluft zu kühlen oder zu erwärmen. Schalten Sie den Betriebsmodus auf Kühlbetrieb um.
	Die Außentemperatur ist zu hoch. <ul style="list-style-type: none"> Die Kühlwirkung ist möglicherweise nicht ausreichend.

Leistung

Symptome	Mögliche Ursache und Lösung
Die Inneneinheit ist auch dann noch in Betrieb, wenn das Gerät ausgeschaltet wurde.	Die Auto-Trocknen-Funktion ist in Betrieb. <ul style="list-style-type: none"> Lassen Sie die Auto-Trocknen-Funktion weiterlaufen, da sie die Restfeuchtigkeit im Innengerät reduziert. Wenn Sie diese Funktion nicht wünschen, können Sie das Innengerät ausschalten.
Aus dem Luftauslass der Inneneinheit tritt Nebel aus.	Die gekühlte Luft aus dem Gerät erzeugt Nebel. <ul style="list-style-type: none"> Wenn die Raumtemperatur sinkt, wird dieses Phänomen verschwinden.
An der Außeneinheit tritt Wasser aus.	Im Heizbetrieb wirft sich Kondenswasser aus dem Wärmetauscher ab. <ul style="list-style-type: none"> In diesem Fall sollte ein Ablaufschlauch unter der Bodenwanne installiert werden. Wenden Sie sich an den Installationsbetrieb.

Symptome	Mögliche Ursache und Lösung
Es liegt ein Geräusch oder eine Vibration vor.	<p>Ein Klickgeräusch ist zu hören, wenn das Gerät aufgrund der Bewegung des Umschaltventils startet oder unterbricht.</p> <p>Knarrendes Geräusch: Die Kunststoffteile der Inneneinheit knarren, wenn sie sich aufgrund von plötzlichen Temperaturänderungen zusammenziehen oder ausdehnen.</p> <p>Fließendes oder blasendes Geräusch: Dies ist der Fluss des Kältemittels durch das Gerät.</p> <ul style="list-style-type: none"> Das Geräusch ist während oder nach dem Betrieb normal. Es ist kein Anzeichen für eine Fehlfunktion.
Die Inneneinheit gibt einen Geruch ab.	<p>Geruch (z.B. Zigarettenrauch) können in die Inneneinheit eingesaugt und mit dem Luftstrom abgeleitet werden.</p> <ul style="list-style-type: none"> Wenn der Geruch nicht verschwindet, ist es notwendig, den Filter zu waschen. Wenn dies nicht funktioniert, wenden Sie sich an das Servicezentrum, um den Wärmetauscher zu reinigen.
Das Gerät gibt keine warme Luft ab.	<p>Wenn die Betriebsart Heizung startet, ist die Leitklappe nahezu vollständig geschlossen und es tritt keine Luft aus, obwohl die Außeneinheit arbeitet.</p> <ul style="list-style-type: none"> Das ist normal. Bitte warten Sie, bis das Gerät genügend warme Luft erzeugt hat, um durch die Inneneinheit zu blasen. <p>Die Außeneinheit befindet sich im Abtaubetrieb.</p> <ul style="list-style-type: none"> In der Betriebsart Heizung sammeln sich Eis und Frost an den Spiralen, wenn die Außentemperatur fällt. Die Betriebsart Enteisen verringert die Frostschrift auf der Spirale und sollte nach etwa 15 Minuten beendet sein. <p>Die Außentemperatur ist zu niedrig.</p> <ul style="list-style-type: none"> Die Heizwirkung ist möglicherweise nicht ausreichend.

Wi-Fi

Symptome	Mögliche Ursache und Lösung
Ihr Haushaltsgerät und Ihr Smartphone sind nicht mit dem Wi-Fi-Netzwerk verbunden.	<p>Das Passwort für das WLAN, mit dem Sie eine Verbindung herstellen möchten, ist nicht korrekt.</p> <ul style="list-style-type: none"> Suchen Sie das WLAN-Netzwerk, mit dem Ihr Smartphone verbunden ist, und entfernen Sie es, und registrieren Sie dann Ihr Gerät bei LG ThinQ. <p>Mobile Daten sind für Ihr Smartphone aktiviert.</p> <ul style="list-style-type: none"> Bitte schalten Sie die Mobilten Daten Ihres Smartphones aus und registrieren Sie das Gerät über das WLAN-Netzwerk. <p>Der Name des kabellosen Netzwerks (SSID) ist falsch eingerichtet.</p> <ul style="list-style-type: none"> Der Name des WLAN-Netzwerks (SSID) sollte aus einer Kombination aus lateinischen Buchstaben und Zahlen bestehen (Verwenden Sie keine Sonderzeichen).

Symptome	Mögliche Ursache und Lösung
Ihr Haushaltsgert und Ihr Smartphone sind nicht mit dem Wi-Fi-Netzwerk verbunden.	Die Frequenz des Routers ist nicht 2,4 GHz. <ul style="list-style-type: none">• Nur Router mit 2,4 GHz-Frequenz werden untersttzt. Bitte richten Sie den kabellosen Router auf 2,4 GHz ein und verbinden Sie das Gerat mit dem kabellosen Router. Sie knnen Ihren Internetanbieter oder den Hersteller des Routers um Informationen ber die Routerfrequenz bitten.
	Der Abstand zwischen dem Gerat und dem Router ist zu groB. <ul style="list-style-type: none">• Wenn der Abstand zwischen dem Gerat und dem Router zu groB ist, kann das Signal schwach sein und die Verbindung nicht korrekt konfiguriert werden. Verandern Sie die Position des Routers, damit er nher am Gerat ist.





Σαρώστε τον κωδικό QR
για να δείτε το εγχειρίδιο χρήστη.



ΕΓΧΕΙΡΙΔΙΟ ΧΡΗΣΤΗ

ΚΛΙΜΑΤΙΣΤΙΚΟ



Για να χρησιμοποιήσετε το προϊόν με ασφάλεια και άνεση, διαβάστε το εγχειρίδιο χρήστη πριν χρησιμοποιήσετε το προϊόν.

ΕΛΛΗΝΙΚΑ

ΤΥΠΟΣ: ΤΟΠΟΘΕΤΗΣΗ ΣΕ ΤΟΙΧΟ



MFL72096416
Rev.01_110124

www.lg.com

Copyright © 2017-2024 LG Electronics. Με την επιφύλαξη παντός νομίμου δικαιώματος

ΠΙΝΑΚΑΣ ΠΕΡΙΕΧΟΜΕΝΩΝ

Το εγχειρίδιο αυτό μπορεί να περιέχει εικόνες ή περιεχόμενο διαφορετικό από το μοντέλο που αγοράσατε.

Το εγχειρίδιο υπόκειται σε αναθεώρηση από τον κατασκευαστή.

ΟΔΗΓΙΕΣ ΑΣΦΑΛΕΙΑΣ

ΔΙΑΒΑΣΤΕ ΟΛΕΣ ΤΙΣ ΟΔΗΓΙΕΣ ΠΡΙΝ ΤΗ ΧΡΗΣΗ.....	3
ΟΔΗΓΙΕΣ ΜΕ ΤΗΝ ΕΝΔΕΙΞΗ «ΠΡΟΕΙΔΟΠΟΙΗΣΗ».....	4
ΟΔΗΓΙΕΣ ΜΕ ΤΗΝ ΕΝΔΕΙΞΗ «ΠΡΟΣΟΧΗ».....	10

ΛΕΙΤΟΥΡΓΙΑ

Πριν τη χρήση	13
Επισκοπήσεις προϊόντων.....	14
Προετοιμασία πριν από τη λειτουργία	15
Επισκόπηση ασύρματου τηλεχειριστηρίου	17
Χρήση τρόπων λειτουργίας	20
Χρήση ειδικών λειτουργιών.....	25

ΕΞΥΠΝΕΣ ΛΕΙΤΟΥΡΓΙΕΣ

Εφαρμογή LG ThinQ	39
Διάγνωση με χρήση της εφαρμογής LG ThinQ	43

ΣΥΝΤΗΡΗΣΗ

Καθαρισμός	46
------------------	----

ΕΠΙΛΥΣΗ ΠΡΟΒΛΗΜΑΤΩΝ

Πριν Ζητήσετε Σέρβις	57
----------------------------	----

ΟΔΗΓΙΕΣ ΑΣΦΑΛΕΙΑΣ

ΔΙΑΒΑΣΤΕ ΟΛΕΣ ΤΙΣ ΟΔΗΓΙΕΣ ΠΡΙΝ ΤΗ ΧΡΗΣΗ

Οι παρακάτω οδηγίες ασφαλείας προορίζονται για να αποτραπούν απρόβλεπτοι κίνδυνοι ή βλάβη από μη ασφαλή ή λανθασμένη λειτουργία του προϊόντος.

Οι οδηγίες χωρίζονται σε 'ΠΡΟΕΙΔΟΠΟΙΗΣΗ' και 'ΠΡΟΣΟΧΗ' όπως περιγράφεται παρακάτω.

Μήνυμα ασφαλείας



Το σύμβολο αυτό εμφανίζεται για να υποδείξει ζητήματα και λει-τουργίες που μπορεί να προκαλέσουν κίνδυνο. Διαβάστε το τμήμα με αυτό το σύμβολο προσεκτικά και ακολουθήστε τις οδηγίες ούτως ώστε να αποτραπεί κίνδυνος.



ΠΡΟΕΙΔΟΠΟΙΗΣΗ

Η ένδειξη αυτή υποδεικνύει ότι η μη τήρηση των οδηγιών μπορεί να προκαλέσει σοβαρό τραυματισμό ή θάνατο.



ΠΡΟΣΟΧΗ

Η ένδειξη αυτή υποδεικνύει ότι η μη τήρηση των οδηγιών μπορεί να προκαλέσει μικροτραυματισμό ή ζημιά στο προϊόν.

Σημειώσεις για Εύφλεκτο Ψυκτικό

Στις μονάδες εμφανίζονται τα παρακάτω σύμβολα.



Αυτό το σύμβολο υποδηλώνει ότι αυτή η συσκευή χρησιμοποιεί εύφλεκτο ψυκτικό. Σε περίπτωση διαρροής του ψυκτικού και έκθεσής του σε εξωτερική πηγή ανάφλεξης, υπάρχει κίνδυνος πυρκαγιάς.



Το σύμβολο αυτό υποδεικνύει ότι θα πρέπει να διαβάσετε προσεκτικά το Εγχειρίδιο κατόχου.



Το σύμβολο αυτό υποδεικνύει ότι το προσωπικό του σέρβις θα πρέπει να χειρίζεται αυτόν τον εξοπλισμό ανατρέχοντας στο Εγχειρίδιο εγκατάστασης.



Το σύμβολο αυτό υποδεικνύει ότι υπάρχουν διαθέσιμες πληροφορίες στο Εγχειρίδιο κατόχου ή στο Εγχειρίδιο εγκατάστασης.

ΟΔΗΓΙΕΣ ΜΕ ΤΗΝ ΕΝΔΕΙΞΗ «ΠΡΟΕΙΔΟΠΟΙΗΣΗ»

ΠΡΟΕΙΔΟΠΟΙΗΣΗ

- Για να μειωθεί ο κίνδυνος πρόκλησης έκρηξης, πυρκαγιάς, θανάτου, ηλεκτροπληξίας, τραυματισμού ή εγκαυμάτων κατά τη χρήση του συγκεκριμένου προϊόντος, πρέπει να τηρούνται βασικές προφυλάξεις, στις οποίες περιλαμβάνονται οι εξής:

Τεχνική ασφάλεια

- Η συγκεκριμένη συσκευή μπορεί να χρησιμοποιηθεί από παιδιά ηλικίας 8 ετών και άνω και από άτομα με μειωμένες σωματικές, αισθητηριακές ή νοητικές ικανότητες ή έλλειψη εμπειρίας και γνώσεων εφόσον επιτηρούνται ή έχουν λάβει οδηγίες σχετικά με την ασφαλή χρήση της συσκευής και κατανοούν τους ενδεχόμενους κινδύνους. Τα παιδιά δεν πρέπει να παίζουν με τη συσκευή. Ο καθαρισμός και η συντήρηση από τον χρήστη δεν πρέπει να πραγματοποιούνται από παιδιά χωρίς επιτήρηση.

- Η συγκεκριμένη συσκευή δεν προορίζεται για χρήση από άτομα (συμπεριλαμβανομένων παιδιών) με μειωμένες φυσικές, αισθητηριακές ή πνευματικές ικανότητες ή έλλειψη εμπειρίας και γνώσης εκτός και αν βρίσκονται υπό επιτήρηση ή καθοδήγηση σχετικά με τη χρήση της συσκευής από κάποιο άτομο που είναι υπεύθυνο για την ασφάλειά τους. Τα παιδιά πρέπει να επιτηρούνται για να διασφαλιστεί ότι δεν παίζουν με τη συσκευή.
- Η εκτέλεση εργασιών εγκατάστασης ή επισκευών από μη εξουσιοδοτημένα άτομα μπορεί να θέσει εσάς και άλλα άτομα σε κίνδυνο.
- Οι πληροφορίες που περιέχονται στο εγχειρίδιο προορίζονται για χρήση από ειδικευμένο τεχνικό συντήρησης που είναι εξοικειωμένος με τις διαδικασίες ασφάλειας και διαθέτει τα ενδεδειγμένα εργαλεία και όργανα δοκιμών.
- Αν δεν διαβάσετε και δεν τηρήσετε όλες τις οδηγίες που παρατίθενται στο παρόν εγχειρίδιο, υπάρχει κίνδυνος πρόκλησης δυσλειτουργίας του εξοπλισμού, υλικών ζημιών και σοβαρού και/ή θανάσιμου τραυματισμού.
- Για το ψυκτικό μέσο και το αέριο έγχυσης μονωτικού υλικού που χρησιμοποιούνται στη συσκευή απαιτούνται ειδικές διαδικασίες απόρριψης. Προτού προχωρήσετε στην απόρριψή τους, συμβουλευτείτε έναν τεχνικό συντήρησης ή αντίστοιχα ειδικευμένο άτομο.
- Όποτε απαιτείται αντικατάσταση του καλωδίου τροφοδοσίας, οι σχετικές εργασίες πρέπει να εκτελούνται από εξουσιοδοτημένο τεχνικό που χρησιμοποιεί μόνο γνήσια ανταλλακτικά.
- Εάν το καλώδιο τροφοδοσίας έχει υποστεί βλάβη, πρέπει να αντικατασταθεί από τον κατασκευαστή, τον εκπρόσωπο σέρβις του ή κατάλληλα καταρτισμένο άτομο για αποφυγή κινδύνων.
- Η συσκευή εγκαθίσταται σύμφωνα με τους εθνικούς κανονισμούς καλωδίωσης.
- Στη σταθερή καλωδίωση πρέπει να ενσωματώνονται μέσα αποσύνδεσης σύμφωνα με τους κανόνες καλωδίωσης.
- Η συσκευή αυτή πρέπει να γειώνεται σωστά έτσι ώστε να ελαχιστοποιείται ο κίνδυνος ηλεκτροπληξίας.

- Δεν πρέπει να κόψετε ούτε να αφαιρέσετε το δόντι γείωσης από το φις του καλωδίου τροφοδοσίας.
- Με την προσάρτηση του καλωδίου γείωσης στη βίδα του καλύμματος της πρίζας δεν διασφαλίζεται η γείωση της συσκευής, εκτός αν η βίδα του καλύμματος είναι μεταλλική και μη μονωμένη και η πρίζα είναι γειωμένη μέσω της οικιακής καλωδίωσης.
- Αν έχετε οποιαδήποτε αμφιβολία όσον αφορά το αν το κλιματιστικό είναι γειωμένο σωστά, αναθέστε σε έναν ειδικευμένο ηλεκτρολόγο να ελέγξει την πρίζα και το κύκλωμα.

Εγκατάσταση

- Όποτε πρόκειται να εγκαταστήσετε ή να απεγκαταστήσετε το κλιματιστικό, επικοινωνήστε με ένα εξουσιοδοτημένο κέντρο εξυπηρέτησης.
- Μην εγκαθιστάτε το κλιματιστικό σε ασταθή επιφάνεια ή σε μέρος όπου υπάρχει κίνδυνος πτώσης.
- Μην εγκαταστήσετε τη μονάδα σε δυνητικά εκρήξιμη ατμόσφαιρα.
- Δεν πρέπει να εγκαταστήσετε το κλιματιστικό σε χώρο όπου αποθηκεύονται εύφλεκτα υγρά ή αέρια, π.χ. βενζίνη, προπάνιο, διαλυτικό χρωμάτων κλπ.
- Εγκαταστήστε με ασφάλεια το πάνελ και το κάλυμμα του κουτιού ελέγχου.
- Εγκαταστήστε μια αποκλειστική ηλεκτρική πρίζα και διακόπτη κυκλώματος πριν χρησιμοποιήσετε το κλιματιστικό.
- Χρησιμοποιήστε τυπικό διακόπτη κυκλώματος και ασφάλεια τήξης που συμμορφώνονται με τη διαβάθμιση του κλιματιστικού.
- Βεβαιωθείτε ότι ο σωλήνας και το καλώδιο τροφοδοσίας που συνδέει την εσωτερική και την εξωτερική μονάδα δεν είναι πολύ σφιχτά συνδεδεμένα κατά την εγκατάσταση του κλιματιστικού.
- Οι συνδέσεις των καλωδίσεων της εσωτερικής/εξωτερικής μονάδας πρέπει να στερεώνονται καλά και το καλώδιο πρέπει να δρομολογείται σωστά, ώστε να μην ασκείται δύναμη έλξης του καλωδίου από τους ακροδέκτες σύνδεσης. Αν οι συνδέσεις είναι

ακατάλληλος ή χαλαρός, υπάρχει κίνδυνος υπερθέρμανσης ή πυρκαγιάς.

- Δεν πρέπει να συνδέσετε το καλώδιο γείωσης σε σωλήνα αερίου, αλεξικέραυνο ή καλώδιο γείωσης τηλεφώνου.
- Χρησιμοποιήστε μη εύφλεκτο αέριο (άζωτο) κατά τον έλεγχο για διαρροές και τον καθαρισμό του αέρα. Αν χρησιμοποιήσετε πεπιεσμένο αέρα ή εύφλεκτο αέριο, υπάρχει κίνδυνος πυρκαγιάς ή έκρηξης.

Λειτουργία

- Δεν πρέπει να τροποποιήσετε ούτε να επεκτείνετε το καλώδιο τροφοδοσίας. Αν γρατσουνιστεί ή ξεφτίσει η μόνωση στα καλώδια τροφοδοσίας, υπάρχει κίνδυνος πυρκαγιάς ή ηλεκτροπληξίας και τα καλώδια αυτά θα πρέπει να αντικατασταθούν.
- Βεβαιωθείτε ότι το καλώδιο τροφοδοσίας δεν είναι λερωμένο, χαλαρό ή σπασμένο.
- Μην τοποθετείτε αντικείμενα επάνω στο καλώδιο τροφοδοσίας.
- Μην τοποθετείτε σόμπα ή άλλη συσκευή θέρμανσης κοντά στο καλώδιο τροφοδοσίας.
- Φροντίστε να βεβαιωθείτε ότι το καλώδιο τροφοδοσίας δεν μπορεί να τραβηχτεί προς τα έξω ή να πάθει ζημιά κατά τη λειτουργία.
- Ποτέ δεν πρέπει να αγγίζετε, να χειρίζεστε ή να επισκευάζετε το κλιματιστικό με βρεγμένα χέρια.
- Δεν πρέπει να περνάτε τα χέρια σας ή άλλα αντικείμενα μέσα από την είσοδο ή την έξοδο του αέρα κατά τη λειτουργία του κλιματιστικού.
- Βεβαιωθείτε ότι τα παιδιά δεν σκαρφαλώνουν ή δεν χτυπούν την εξωτερική μονάδα.
- Πρέπει οπωσδήποτε να χρησιμοποιείτε μόνο τα εξαρτήματα που παρατίθενται στη λίστα των ανταλλακτικών. Ποτέ μην επιχειρήσετε να τροποποιήσετε τον εξοπλισμό.
- Δεν πρέπει να αγγίζετε τον σωλήνα του ψυκτικού μέσου, τον σωλήνα του νερού ή οποιαδήποτε εσωτερικά εξαρτήματα κατά τη λειτουργία της μονάδας ή αμέσως μετά.

- Δεν πρέπει να αφήνετε εύφλεκτες ουσίες, π.χ. βενζίνη, βενζόλιο ή διαλυτικό, κοντά στο κλιματιστικό.
- Δεν πρέπει να χρησιμοποιείτε το κλιματιστικό για παρατεταμένο χρονικό διάστημα σε μικρό χώρο χωρίς τον ενδεδειγμένο εξαερισμό.
- Πρέπει να φροντίζετε να αερίζετε επαρκώς τον χώρο όταν το κλιματιστικό χρησιμοποιείται ταυτόχρονα με μια συσκευή θέρμανσης, π.χ. μια θερμάστρα.
- Δεν πρέπει να φράζετε την είσοδο ή την έξοδο της ροής του αέρα.
- Διακόψτε την παροχή τροφοδοσίας ρεύματος αν παρατηρήσετε θόρυβο, οσμή ή καπνό από το κλιματιστικό.
- Επικοινωνήστε με εξουσιοδοτημένο κέντρο εξυπηρέτησης σε περίπτωση που το κλιματιστικό βυθιστεί στο νερό μετά από πλημμύρα.
- Στην περίπτωση διαρροής αερίου (π.χ. φρέον, αερίου προπανίου, αερίου LP κλπ), αερίστε επαρκώς τον χώρο πριν χρησιμοποιήσετε ξανά το κλιματιστικό.
- Διακόψτε αμέσως την τροφοδοσία ρεύματος σε περίπτωση διακοπής ρεύματος ή καταιγίδας.

Τηλεχειριστήριο

- Αφαιρέστε τις μπαταρίες εάν το τηλεχειριστήριο δεν πρόκειται να χρησιμοποιηθεί για μεγάλο χρονικό διάστημα.
- Ποτέ δεν πρέπει να χρησιμοποιείτε ταυτόχρονα διαφορετικούς τύπους μπαταριών ή παλιές και καινούριες μπαταρίες για το τηλεχειριστήριο.
- Δεν πρέπει να επαναφορτίζετε ή να αποσυναρμολογείτε τις μπαταρίες.
- Πάψτε να χρησιμοποιείτε το τηλεχειριστήριο αν υπάρχει διαρροή υγρού από τις μπαταρίες. Σε περίπτωση έκθεσης των ρούχων ή της επιδερμίδας σας σε διαρρέον υγρό από τις μπαταρίες, πλυθείτε με καθαρό νερό.
- Σε περίπτωση κατάποσης του διαρρέοντος υγρού από τις μπαταρίες, ξεπλύνετε καλά το εσωτερικό του στόματος και συμβουλευτείτε γιατρό.

- Η απόρριψη των μπαταριών πρέπει να γίνεται σε χώρο όπου δεν υπάρχει κίνδυνος πυρκαγιάς.

Συντήρηση

- Πριν την εκτέλεση εργασιών καθαρισμού ή συντήρησης, αποσυνδέστε τη συσκευή από την πηγή τροφοδοσίας και περιμένετε μέχρι να πάψει να λειτουργεί ο ανεμιστήρας.
- Μην καθαρίζετε τη συσκευή ψεκάζοντας νερό απευθείας πάνω στο προϊόν.

Ψυκτικό μέσο

Γενικά

- Πρέπει να χρησιμοποιείτε μόνο το ψυκτικό μέσο που καθορίζεται στην ετικέτα του κλιματιστικού.
- Δεν πρέπει να εισάγετε στο σύστημα αέρα ή αέριο εκτός από το καθορισμένο ψυκτικό μέσο.
- Δεν πρέπει να αγγίζετε το διαρρέον ψυκτικό μέσο κατά την εγκατάσταση ή την επισκευή.
- Βεβαιωθείτε ότι έχετε ελέγξει για διαρροές ψυκτικού μετά την εγκατάσταση ή την επισκευή του κλιματιστικού.
- Η συσκευή πρέπει να αποθηκεύεται με τρόπο που θα αποτρέπει κάθε κίνδυνο πρόκλησης μηχανικής ζημιάς.

Μόνο R32



- Οποιοδήποτε άτομο εμπλέκεται στις εργασίες ή στις επεμβάσεις σε κύκλωμα ψυκτικού θα πρέπει να διαθέτει έγκυρο πιστοποιητικό από διαπιστευμένη αρχή αξιολόγησης του κλάδου, η οποία βεβαιώνει

την αρμοδιότητά του να χειρίζεται ψυκτικά με ασφάλεια, σύμφωνα με τις αναγνωρισμένες προδιαγραφές αξιολόγησης του κλάδου.

- Οι εργασίες συντήρησης πρέπει να εκτελούνται μόνο με τον τρόπο που συνιστά ο κατασκευαστής του εξοπλισμού. Οι εργασίες συντήρησης και επισκευής για τις οποίες απαιτείται η συνδρομή άλλων ειδικευμένων τεχνικών πρέπει να εκτελούνται υπό την επιτήρηση του ατόμου που είναι αρμόδιο για τη χρήση εύφλεκτων ψυκτικών μέσων.
- Η συσκευή θα πρέπει να αποθηκεύεται σε μια καλά εξαεριζόμενη περιοχή, όπου το μέγεθος του δωματίου αντιστοιχεί στην καθορισμένη για λειτουργία περιοχή δωματίου.
- Πρέπει να φροντίζετε να μην είναι ποτέ φραγμένα τα απαιτούμενα ανοίγματα εξαερισμού.
- Η συσκευή πρέπει να αποθηκεύεται σε χώρο όπου δεν λειτουργούν συνεχώς πηγές γυμνής φλόγας (π.χ. μια εν λειτουργία συσκευή αερίου) και πηγές ανάφλεξης (π.χ. ένα εν λειτουργία ηλεκτρικό θερμαντικό σώμα).

ΟΔΗΓΙΕΣ ΜΕ ΤΗΝ ΕΝΔΕΙΞΗ «ΠΡΟΣΟΧΗ»

ΠΡΟΣΟΧΗ

- Για να μειωθεί ο κίνδυνος πρόκλησης μικροτραυματισμού, δυσλειτουργίας ή βλάβης ή υλικής ζημιάς κατά τη χρήση του προϊόντος, πρέπει να τηρούνται βασικές προφυλάξεις, στις οποίες περιλαμβάνονται οι εξής:

Εγκατάσταση

- Η μεταφορά του κλιματιστικού πρέπει να πραγματοποιείται από δύο ή περισσότερα άτομα ή με περονοφόρο ανυψωτικό μηχάνημα.
- Εγκαταστήστε την εξωτερική μονάδα έτσι ώστε να προστατεύεται από το άμεσο ηλιακό φως. Μην τοποθετείτε την εσωτερική μονάδα σε μέρος όπου εκτίθεται απευθείας στο ηλιακό φως μέσω των παραθύρων.

- Δεν πρέπει να εγκαταστήσετε το κλιματιστικό σε χώρο όπου θα είναι άμεσα εκτεθειμένο στον θαλασσινό αέρα (σε αλατούχα ομίχλη).
- Πρέπει να εγκαταστήσετε με τον ενδεδειγμένο τρόπο τον εύκαμπτο σωλήνα αποστράγγισης για την απρόσκοπτη αποστράγγιση των συμπυκνωμάτων νερού.
- Εγκαταστήστε το κλιματιστικό σε μέρος όπου ο θόρυβος από την εξωτερική μονάδα ή τα καυσαέρια δεν θα ενοχλούν τους γείτονες. Αν δεν το κάνετε αυτό, μπορεί να έχετε πρόβλημα μαζί τους.
- Προχωρήστε στην ασφαλή απόρριψη των υλικών συσκευασίας, π.χ. βιδών, καρφιών, πλαστικών τσαντών ή μπαταριών, χρησιμοποιώντας την ενδεδειγμένη συσκευασία τους μετά την εγκατάσταση ή την επισκευή.
- Απαιτείται προσοχή κατά την αποσυσκευασία ή την εγκατάσταση του κλιματιστικού.

Λειτουργία

- Βεβαιωθείτε ότι το φίλτρο είναι τοποθετημένο πριν θέσετε σε λειτουργία το κλιματιστικό.
- Δεν πρέπει να πίνετε το νερό που αποστραγγίζεται από το κλιματιστικό.
- Μην τοποθετείτε κανένα αντικείμενο πάνω στο κλιματιστικό.
- Μην αφήνετε το κλιματιστικό να λειτουργεί για μεγάλο χρονικό διάστημα όταν η υγρασία είναι πολύ υψηλή ή όταν πόρτες ή παράθυρα έχουν μείνει ανοιχτά.
- Δεν πρέπει να αφήνετε ανθρώπους, ζώα ή φυτά να εκτίθενται στον κρύο ή στον ζεστό αέρα από το κλιματιστικό για παρατεταμένα χρονικά διαστήματα.
- Δεν πρέπει να χρησιμοποιείτε το προϊόν για ειδικούς σκοπούς, π.χ. για συντήρηση τροφίμων, έργων τέχνης κλπ. Το κλιματιστικό είναι σχεδιασμένο για καταναλωτικούς σκοπούς και δεν αποτελεί σύστημα ψύξης ακριβείας. Υπάρχει κίνδυνος πρόκλησης υλικής ζημιάς ή απώλειας.

Συντήρηση

- Κατά την εκτέλεση εργασιών καθαρισμού, συντήρησης ή επισκευής του κλιματιστικού σε μεγάλο ύψος, χρησιμοποιήστε ένα γερό σκαμπό ή μια σκάλα.
- Ποτέ δεν πρέπει να χρησιμοποιείτε ισχυρά καθαριστικά ή διαλυτικά ούτε να ψεκάζετε νερό όποτε καθαρίζετε το κλιματιστικό. Χρησιμοποιήστε ένα μαλακό πανί.
- Ποτέ δεν πρέπει να αγγίζετε τα μεταλλικά εξαρτήματα του κλιματιστικού όποτε αφαιρείτε το φίλτρο αέρα.
- Για να καθαρίσετε το εσωτερικό, επικοινωνήστε με ένα εξουσιοδοτημένο κέντρο εξυπηρέτησης ή έναν αντιπρόσωπο. Η χρήση δραστικών απορρυπαντικών μπορεί να προκαλέσει διάβρωση ή ζημιά στη μονάδα.

ΛΕΙΤΟΥΡΓΙΑ

Πριν τη χρήση

Σημειώσεις για τη λειτουργία

- Ρυθμίστε την κατεύθυνση της ροής του αέρα κατακόρυφα ή οριζόντια για την κυκλοφορία του αέρα στον εσωτερικό σας χώρο.
- Αυξήστε την ταχύτητα του ανεμιστήρα για να κρυώσει ή να ζεσταθεί γρήγορα ο αέρας στον εσωτερικό σας χώρο, σε σύντομο χρονικό διάστημα.
- Απενεργοποιείτε τη συσκευή και ανοίγετε ανά τακτά διαστήματα τα παράθυρα για εξαερισμό. Η ποιότητα του αέρα μέσα στο δωμάτιο μπορεί να υποβαθμιστεί εάν η συσκευή χρησιμοποιείται για μεγάλα διαστήματα.
- Πρέπει να καθαρίζετε το φίλτρο αέρα μία φορά κάθε 2 εβδομάδες. Η σκόνη και οι ρύποι που συλλέγονται στο φίλτρο αέρα ενδέχεται να εμποδίσουν τη ροή του αέρα ή να μειώσουν τις επιδόσεις της συσκευής.

Προτάσεις για εξοικονόμηση ενέργειας

- Μην ψύχετε υπερβολικά τον χώρο. Αυτό μπορεί να είναι επιβλαβές για την υγεία σας και να καταναλώνει περισσότερη ηλεκτρική ενέργεια.
- Εμποδίστε το φως του ήλιου με περσίδες ή κουρτίνες κατά τη λειτουργία της συσκευής.
- Κρατήστε τις πόρτες ή τα παράθυρα ερμητικά κλειστά κατά τη λειτουργία της συσκευής.

Επισκοπήσεις προϊόντων

Μονάδα επιτοίχια τοποθέτησης

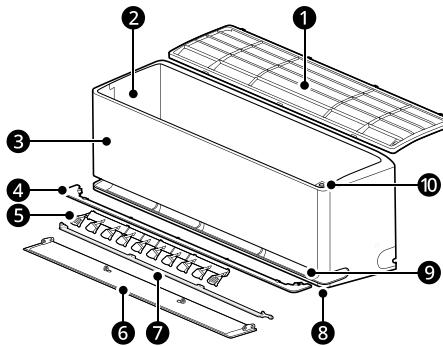

- | | | | |
|---------------------------------------|--------------------------------------|--------------------------------|---|
| ❶ Φίλτρο αέρα | ❸ Μπροστινό κάλυμμα | ❹ Οδηγός αέρα | ❺ Εκτροπέας αέρα (αριστερή-δεξιά περσίδα) |
| ❻ Εκτροπέας αέρα (πτερύγιο πάνω-κάτω) | ❼ Εκτροπέας αέρα (εσωτερική περσίδα) | ❽ Αεραγωγοί κύριας εξόδου αέρα | ❾ Αεραγωγοί ήπιας εξόδου αέρα |
| ❿ Κουμπί Τροφοδοσία | | | |

ΣΗΜΕΙΩΣΗ

- Διπλή περσίδα: ❹ + ❼
- Ανάλογα με το μοντέλο της συσκευής, ο αριθμός και η θέση των εξαρτημάτων ενδέχεται να διαφέρουν.
- Ανάλογα με τον τύπο του μοντέλου, οι δυνατότητες ενδέχεται να αλλάζουν.

Προετοιμασία πριν από τη λειτουργία

Τοποθέτηση των μπαταριών στο ασύρματο τηλεχειριστήριο

Τοποθετήστε μπαταρίες AAA (1,5 V) στο ασύρματο τηλεχειριστήριο.

- 1 Αφαιρέστε το κάλυμμα της μπαταρίας.

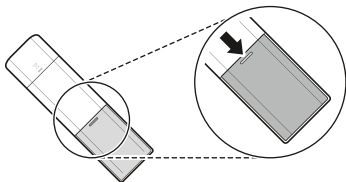

- 2 Τοποθετήστε τις νέες μπαταρίες και βεβαιωθείτε ότι οι πόλοι + και - των μπαταριών έχουν τοποθετηθεί σωστά.

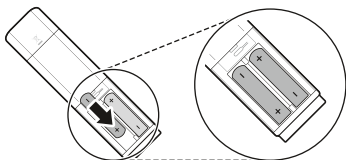

- 3 Επανατοποθετήστε το κάλυμμα επαναφέροντάς το συρτά στη θέση του.

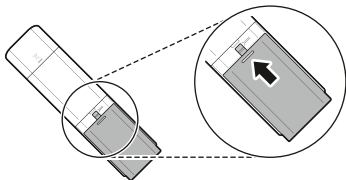

ΣΗΜΕΙΩΣΗ

- Όταν η οθόνη του ασύρματου τηλεχειριστηρίου αρχίσει να σβήνει, αντικαταστήστε τις μπαταρίες AAA (1,5 V).
- Δεν πρέπει να χρησιμοποιείτε ταυτόχρονα παλιές και καινούριες μπαταρίες.

Επιλογή Φαρενάιτ ή Κελσίου

Ρυθμίστε την ένδειξη θερμοκρασίας ώστε να εμφανίζει μονάδες Fahrenheit (°F) ή Celsius (°C).

- 1 Ενεργοποιήστε τη συσκευή.
- 2 Πιέστε το κουμπί **Λειτουργία**.

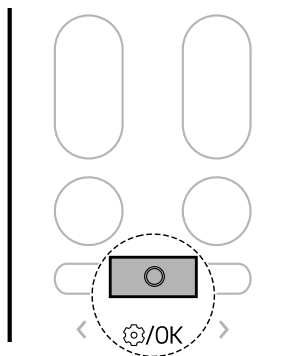

- 3 Πιέστε το κουμπί **< ή >** μέχρι να αναβοσβήσει το παρακάτω εικονίδιο στην οθόνη ενδείξεων. Στη συνέχεια, πιέστε το κουμπί **Λειτουργία**.

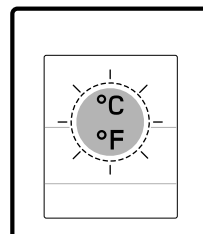
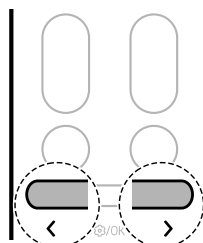

- 4** Πατήστε το κουμπί **<** ή το κουμπί **>** για να ρυθμίσετε μονάδες Fahrenheit (°F) ή Celsius (°C).
- Με κάθε πάτημα του κουμπιού, η λειτουργία αλλάζει με την ακόλουθη σειρά: °C ↔ °F







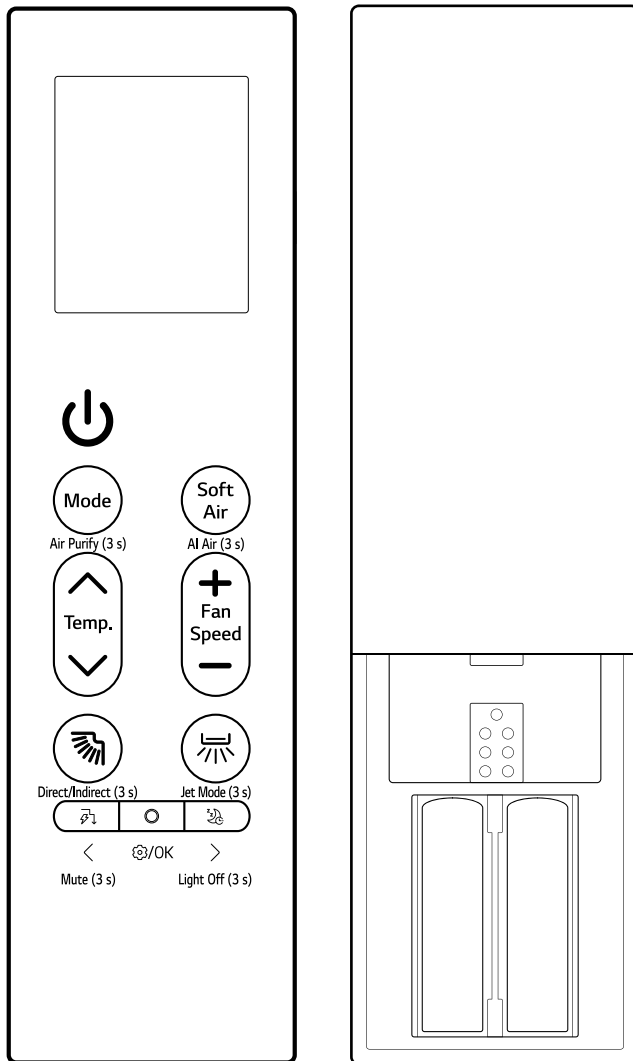

- 5** Έπειτα, πιέστε το κουμπί **Λειτουργία**.

Επισκόπηση ασύρματου τηλεχειριστηρίου

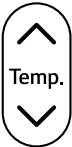
Ασύρματο τηλεχειριστήριο

Μπορείτε να χειριστείτε τη συσκευή πιο άνετα με το ασύρματο τηλεχειριστήριο.



Εικόνα	Περιγραφή
	<p>Τροφοδοσία Ενεργοποιεί ή απενεργοποιεί τη συσκευή.</p> <hr/> <p>Σύνδεση στην εφαρμογή LG ThinQ Πατήστε παρατεταμένα το κουμπί Τροφοδοσία για 3 δευτερόλεπτα να προετοιμάσετε την κατάσταση για σύνδεση της συσκευής και σύνδεση στο Wi-Fi.</p>
 <p>Air Purify (3 s)</p>	<p>Mode Επιλέγει τον επιθυμητό τρόπο λειτουργίας.</p> <ul style="list-style-type: none"> Κάθε πάτημα αλλάζει τις λειτουργίες με την εξής σειρά: Ψύξη → Αυτόματο → Αφύγρανση → Θέρμανση → Ανεμιστήρας <hr/> <p>Air Purify (3 s) Πατήστε παρατεταμένα το κουμπί Mode για 3 δευτερόλεπτα περίπου, για παροχή καθαρού, φρέσκου αέρα χρησιμοποιώντας σωματίδια ιόντων και το φίλτρο.</p>
 <p>AI Air (3 s)</p>	<p>Soft Air Διατηρεί την ψύξη χωρίς να δημιουργείται ρεύμα αέρα.</p> <hr/> <p>AI Air (3 s) Πατήστε παρατεταμένα το κουμπί Soft Air για 3 δευτερόλεπτα περίπου για αυτόματη λειτουργία μέσω της ανίχνευσης του περιβάλλοντος και των χαρακτηριστικών του χρήστη.</p>
 <p>Temp.</p>	<p>Temp. ▲, ▼ Ρυθμίζει την επιθυμητή θερμοκρασία δωματίου.</p>
 <p>Fan Speed</p>	<p>Fan Speed +, - Ρυθμίστε την ταχύτητα του ανεμιστήρα.</p>
 <p>Direct/Indirect (3 s)</p>	<p> (Κατεύθυνση ροής αέρα επάνω-κάτω) Ρυθμίζει την κατεύθυνση ροής αέρα πάνω και κάτω.</p> <hr/> <p>Direct/Indirect (3 s) Πατήστε παρατεταμένα το κουμπί  για 3 δευτερόλεπτα περίπου, για ενεργοποίηση της άμεσης ή της έμμεσης ροής αέρα με βάση τις προτιμήσεις σας.</p> <hr/> <p>Λειτουργία καθαρισμού Ενώ το τηλεχειριστήριο και η συσκευή είναι απενεργοποιημένα, πιέστε παρατεταμένα το κουμπί  για 5 δευτερόλεπτα περίπου για να σταθεροποιήσετε την περσίδα και να την καθαρίσετε με ευκολία.</p>

Εικόνα

Περιγραφή



Jet Mode (3 s)

☪ (Κατεύθυνση ροής αέρα αριστερά-δεξιά)

Ρυθμίζει την κατεύθυνση ροής αέρα αριστερά και δεξιά.

Jet Mode (3 s)

Πιέστε παρατεταμένα το κουμπί ☪ για 3 δευτερόλεπτα περίπου για να αλλάξετε γρήγορα τη θερμοκρασία χώρου.



Mute (3 s)

☸ (Έλεγχος ενέργειας)

Μειώστε την ισχύ εισόδου. Μπορείτε να ελέγξετε την κατανάλωση ενέργειας.

Mute (3 s)

Πιέστε παρατεταμένα το κουμπί ☸ για 3 δευτερόλεπτα περίπου για να απενεργοποιήσετε τον ήχο μπιπ.



OK

Λειτουργία

Επιλέγει την επιθυμητή λειτουργία.



Light Off (3 s)

☹ (Υπνος)

Απενεργοποιεί αυτόματα τη συσκευή την επιθυμητή ώρα. Χρησιμοποιήστε το πριν κοιμηθείτε.

Light Off (3 s)

Πατήστε παρατεταμένα το κουμπί ☹ για περίπου 3 δευτερόλεπτα για να ρυθμίσετε τη λειτουργία απενεργοποίησης φωτισμού.

Χρήση τρόπων λειτουργίας

Λειτουργία με χρήση του ασύρματου τηλεχειριστηρίου

Στρέψτε το ασύρματο τηλεχειριστήριο προς τον δέκτη σήματος στη δεξιά πλευρά της συσκευής για να τη θέσετε σε λειτουργία.

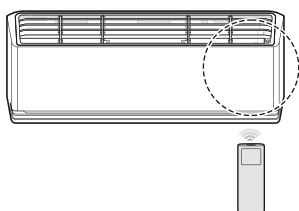

ΣΗΜΕΙΩΣΗ

- Το ασύρματο τηλεχειριστήριο μπορεί να ενεργοποιήσει άλλες ηλεκτρονικές συσκευές αν είναι στραμμένο προς αυτές. Φροντίστε να στρέψετε το ασύρματο τηλεχειριστήριο προς τον δέκτη σήματος της συσκευής.
- Για να επιτύχετε τον ενδεδειγμένο χειρισμό, χρησιμοποιήστε ένα μαλακό πανί για να καθαρίσετε τον πομπό και τον δέκτη σήματος.
- Εάν μια λειτουργία περιλαμβάνεται στο τηλεχειριστήριο και δεν υποστηρίζεται στη συσκευή, η συσκευή ενδέχεται να μην την εμφανίζει με ένα βουητό.

Λειτουργία «Ψύξη», «Αυτόματο», «Αφύγνωση», «Θέρμανση», «Ανεμιστήρας»

Μπορείτε να αλλάξετε τον τρόπο λειτουργίας κατά την ενεργοποίηση της συσκευής.

- 1 Ενεργοποιήστε τη συσκευή.

- 2 Πατήστε το κουμπί **Mode** επανειλημμένα για να αλλάξετε τον τρόπο λειτουργίας.

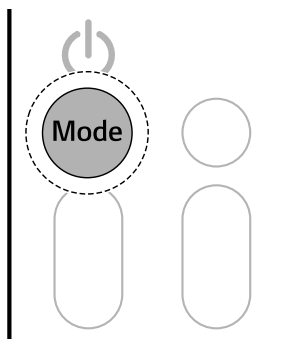

Λειτουργία **Ψύξη**



Αυτόματη λειτουργία/Αυτόματη αλλαγή λειτουργίας

*1 Αυτοματοποιεί τη διαδικασία επιλογής των κατάλληλων ρυθμίσεων για τον χώρο σας.



Λειτουργία **Αφύγνωση**



Λειτουργία **Θέρμανση**



Λειτουργία **Ανεμιστήρας**

- 3 Πιέστε το κουμπί **▲** ή το κουμπί **▼** για να καθορίσετε την επιθυμητή θερμοκρασία.

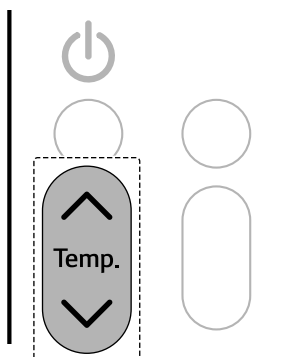

Σημειώσεις για κάθε τρόπο λειτουργίας

Λειτουργία «Αφύγνωση»

- Δεν μπορείτε να ρυθμίσετε την ταχύτητα του ανεμιστήρα.
- Στη λειτουργία **Αφύγνωση**, ο συμπιεστής και ο ανεμιστήρας εσωτερικού χώρου ενδέχεται να μην λειτουργούν για την αποφυγή της υπερβολικής ψύξης.

Λειτουργία «Ανεμιστήρας»

- Στην εσωτερική μονάδα ανάβει η ένδειξη **Π**.
- Δεν μπορείτε να ρυθμίσετε τη θερμοκρασία.

Λειτουργία «Αερίωση»

Μπορείτε να αλλάξετε γρήγορα τη θερμοκρασία του χώρου.

- Η λειτουργία **Αερίωση** είναι διαθέσιμη με τις λειτουργίες **Ψύξη** και **Θέρμανση**.

- 1 Ενεργοποιήστε τη συσκευή.
- 2 Πιέστε επανειλημμένα το κουμπί **Mode** για να επιλέξετε τον επιθυμητό τρόπο λειτουργίας.

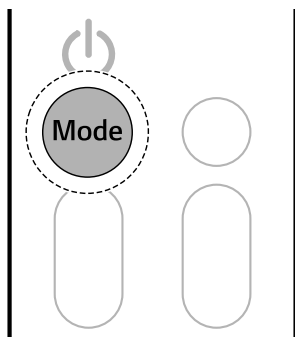

- 3 Πατήστε παρατεταμένα το κουμπί  για 3 δευτερόλεπτα περίπου.

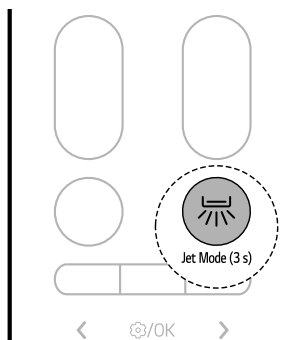

ΣΗΜΕΙΩΣΗ

- **Λειτουργία ψύξης με αερίωση**
Ο δυνατός κρύος αέρας φυσάει για 30 λεπτά.
- **Λειτουργία θέρμανσης με αερίωση**
Ο δυνατός ζεστός αέρας φυσάει για 30 λεπτά.
- Η λειτουργία **Θέρμανσης με αερίωση** δεν είναι διαθέσιμη σε ορισμένα μοντέλα.
- **Αερίωση** Η λειτουργία διαρκεί για 30 λεπτά και μετά επιστρέφει στην προηγούμενη ρύθμιση.
- Η λειτουργία **Αερίωση** μπορεί να λειτουργεί διαφορετικά από την οθόνη του ασύρματου τηλεχειριστηρίου.

Ρύθμιση της ταχύτητας του ανεμιστήρα

Μπορείτε να ρυθμίσετε την ταχύτητα του ανεμιστήρα πιέζοντας επανειλημμένα το κουμπί + ή -.

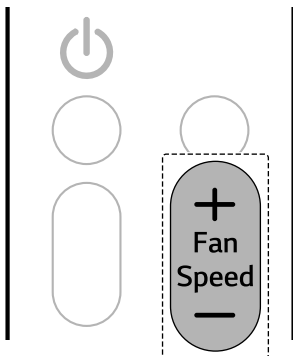

Ταχύτητα	Εικονίδιο στο ασύρματο τηλεχειριστήριο	Εικονίδιο στην εσωτερική μονάδα
Φυσικός αέρας		-
Υψηλή		F5
Μεσαία - Υψηλή		F4
Μεσαία		F3
Μεσαία - Χαμηλή		F2
Χαμηλή		F1

ΣΗΜΕΙΩΣΗ

- Η ταχύτητα ανεμιστήρα του Φυσικού αέρα προσαρμόζεται αυτόματα.
- Τα εικονίδια που εμφανίζονται στην εσωτερική μονάδα ισχύουν μόνο για ορισμένες εσωτερικές μονάδες.

- Στην οθόνη της εσωτερικής μονάδας, τα εικονίδια για την ταχύτητα του ανεμιστήρα εμφανίζονται μόνο επί 5 δευτερόλεπτα και ύστερα επανέρχεται η ένδειξη για την καθορισμένη θερμοκρασία.

Ρύθμιση της κατεύθυνσης της ροής του αέρα

Μπορείτε να ρυθμίσετε την κατεύθυνση της ροής του αέρα κατακόρυφα ή οριζόντια.

Ρύθμιση της κατεύθυνσης προς τα επάνω-κάτω

- Πατήστε το κουμπί επανειλημμένα για να ρυθμίσετε την κατεύθυνση της ροής του αέρα.

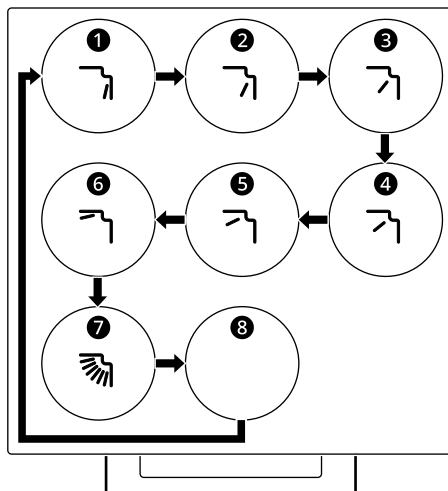

- Επιλέξτε για να ρυθμίζεται αυτόματα η κατεύθυνση της ροής του αέρα προς τα επάνω-κάτω.

Ρύθμιση της κατεύθυνσης προς τα αριστερά-δεξιά (σε ορισμένα μοντέλα)

- Πατήστε το κουμπί  επανειλημμένα για να ρυθμίσετε την κατεύθυνση της ροής του αέρα.

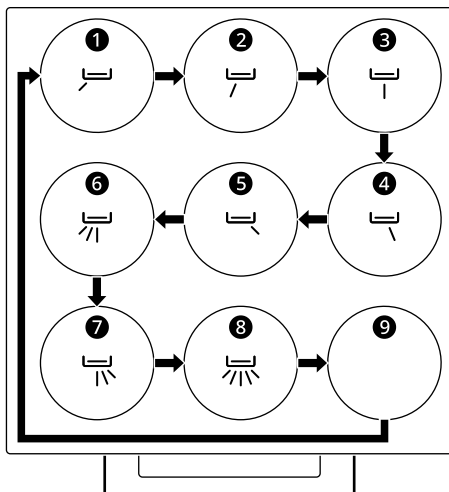

- Επιλέξτε  για να ρυθμίζεται αυτόματα η κατεύθυνση της ροής του αέρα προς τα αριστερά-δεξιά.

ΣΗΜΕΙΩΣΗ

- Σε περίπτωση αυθαίρετης ρύθμισης του εκτροπέα αέρα, υπάρχει κίνδυνος να προκληθεί βλάβη της συσκευής.
- Κατά την επανεκκίνηση, η συσκευή χρησιμοποιεί την κατεύθυνση ροής αέρα που ρυθμίστηκε τελευταία. Η θέση του εκτροπέα αέρα μπορεί να μην ταιριάζει με το εικονίδιο που εμφανίζεται στο ασύρματο τηλεχειριστήριο. Σε αυτήν την περίπτωση, ρυθμίστε ξανά την κατεύθυνση της ροής του αέρα.
- Η λειτουργία αυτή ενδέχεται να εκτελείται διαφορετικά από την οθόνη του ασύρματου τηλεχειριστηρίου.
- Ανάλογα με το μοντέλο, ενδέχεται να μην υποστηρίζεται η λειτουργία Ρύθμισης της κατεύθυνσης προς τα αριστερά-δεξιά.

Μη αυτόματη λειτουργία

Αν το ασύρματο τηλεχειριστήριό σας δεν είναι διαθέσιμο, μπορείτε να ενεργοποιήσετε και να απενεργοποιήσετε τη συσκευή πιέζοντας το κουμπί **ΤΡΟΦΟΔΟΣΙΑ 1** στην εσωτερική μονάδα.

- Πιέστε το κουμπί **ΤΡΟΦΟΔΟΣΙΑ 1**.



ΣΗΜΕΙΩΣΗ

- Με βάση τις προεπιλεγμένες ρυθμίσεις, η καθορισμένη ταχύτητα του ανεμιστήρα είναι η υψηλή.
- Ανάλογα με τον τύπο του μοντέλου, οι δυνατότητες ενδέχεται να αλλάζουν.
- Δεν είναι δυνατή η μεταβολή της θερμοκρασίας κατά τη χρήση του κουμπιού **ΤΡΟΦΟΔΟΣΙΑ 1**.
- Η θερμοκρασία ρυθμίζεται από προεπιλογή μεταξύ 22 °C και 24 °C.

Επαναφορά των προηγούμενων ρυθμίσεων

Όταν το κλιματιστικό ενεργοποιηθεί ξανά ύστερα από διακοπή ρεύματος, η λειτουργία **Αυτόματη επανεκκίνηση** θα επαναφέρει τις προηγούμενες ρυθμίσεις.

Την πρώτη φορά που χρησιμοποιείται η συσκευή, η λειτουργία **Αυτόματη επανεκκίνηση** είναι ρυθμισμένη. Μπορείτε να ακυρώσετε και να καθορίσετε τη λειτουργία αυτή πιέζοντας το κουμπί **ΤΡΟΦΟΔΟΣΙΑ 1** στην εσωτερική μονάδα.

Ακύρωση αυτόματης επανεκκίνησης

- 1 Πιέστε παρατεταμένα το κουμπί **ΤΡΟΦΟΔΟΣΙΑ 1** επί 6 δευτερόλεπτα.

- 2** Όταν ακουστεί διπλός ήχος μπιπ από τη συσκευή, αφήστε το κουμπί **ΤΡΟΦΟΔΟΣΙΑ ❶**. Η λυχνία θα αναβοσβήσει δύο φορές. Αυτό επαναλαμβάνεται 4 φορές.

Καθορισμός αυτόματης επανεκκίνησης

- 1** Πιέστε παρατεταμένα το κουμπί **ΤΡΟΦΟΔΟΣΙΑ ❶** επί 6 δευτερόλεπτα.
- 2** Όταν ακουστεί διπλός ήχος μπιπ από τη συσκευή, αφήστε το κουμπί **ΤΡΟΦΟΔΟΣΙΑ ❶**. Η λυχνία θα αναβοσβήσει. Αυτό επαναλαμβάνεται 4 φορές.

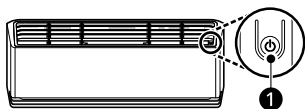

ΣΗΜΕΙΩΣΗ

- Ανάλογα με τον τύπο του μοντέλου, η λειτουργία αυτή ενδέχεται να αλλάζει.
 - Αν πιέσετε παρατεταμένα το κουμπί **ΤΡΟΦΟΔΟΣΙΑ ❶** επί 3-5 και όχι επί 6 δευτερόλεπτα, η συσκευή θα μεταβεί στη δοκιμαστική λειτουργία. Στη δοκιμαστική λειτουργία, η συσκευή εξαγει δυνατό αέρα ψύξης επί 18 λεπτά και ύστερα επιστρέφει στις εργοστασιακές προεπιλεγμένες ρυθμίσεις της.
-

Χρήση ειδικών λειτουργιών

Λειτουργία «Καθαρισμός αέρα» (σε ορισμένα μοντέλα)

Μπορείτε να ρυθμίσετε την παροχή καθαρού και φρέσκου αέρα χρησιμοποιώντας σωματίδια ιόντων και το φίλτρο.

- Πατήστε παρατεταμένα το κουμπί **Mode** για 3 δευτερόλεπτα περίπου.

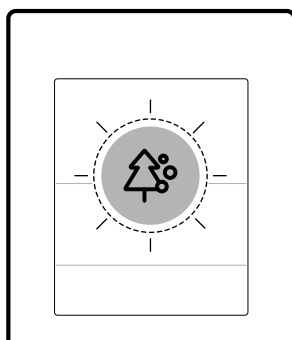
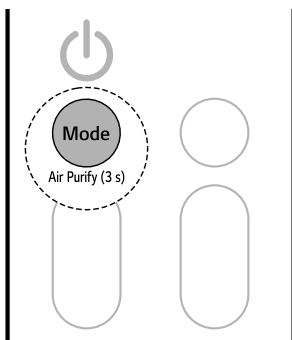

⚠ ΠΡΟΕΙΔΟΠΟΙΗΣΗ

- Μην αγγίζετε τον ιονιστή κατά τη λειτουργία του.

ΣΗΜΕΙΩΣΗ

- Μπορείτε να χρησιμοποιήσετε τη λειτουργία αυτή χωρίς να ενεργοποιήσετε τη συσκευή.

Λειτουργία ελέγχου ενέργειας (σε ορισμένα μοντέλα)

Μπορείτε να μειώσετε την ισχύ εισόδου.

- 1 Ενεργοποιήστε τη συσκευή.

Λειτουργία

Περιγραφή

Ιονιστής





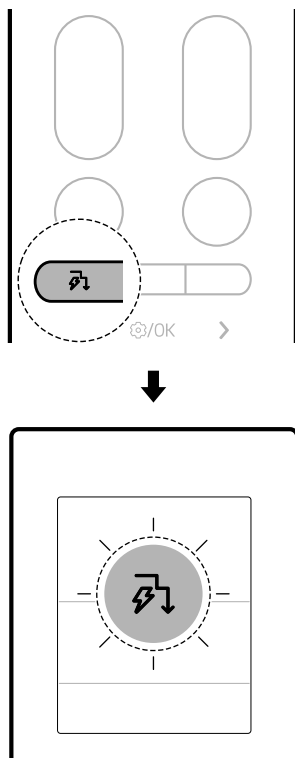



Τα σωματίδια ιόντων από τον ιονιστή μειώνουν τα επιφανειακά βακτήρια και άλλες επιβλαβείς ουσίες.



- 2 Πατήστε το κουμπί  επανειλημμένα για να επιλέξετε το επιθυμητό βήμα.



Βήμα	Οθόνη ενδείξεων	Περιγραφή
3 (σε ορισμένα μοντέλα)	 40%	Η ισχύς εισόδου είναι μειωμένη κατά 60% σε σύγκριση με την ονομαστική ισχύ εισόδου.

ΣΗΜΕΙΩΣΗ

- Το εικονίδιο , ,  ή  (βήμα 1),  (βήμα 2) εμφανίζεται σε ορισμένες εσωτερικές μονάδες.
- Η λειτουργία αυτή είναι διαθέσιμη κατά τη χρήση της λειτουργίας **Ψύξη**.
- Η απόδοση μπορεί να μειωθεί εάν επιλεγεί η λειτουργία **Έλεγχος ενέργειας**.
- Η επιθυμητή θερμοκρασία εμφανίζεται επί περίπου 5 δευτερόλεπτα αν πιέσετε το κουμπί  ή το κουμπί .
- Η ταχύτητα ανεμιστήρα εμφανίζεται επί περίπου 5 δευτερόλεπτα αν πιέσετε το κουμπί  ή το κουμπί .
- Όταν συνδέεται στην εξωτερική μονάδα Multi, αυτές οι λειτουργίες ενδέχεται να μην υποστηρίζονται.

Βήμα	Οθόνη ενδείξεων	Περιγραφή
1	 80%	Η ισχύς εισόδου είναι μειωμένη κατά 20% σε σύγκριση με την ονομαστική ισχύ εισόδου.
2	 60%	Η ισχύς εισόδου είναι μειωμένη κατά 40% σε σύγκριση με την ονομαστική ισχύ εισόδου.

Λειτουργία αέρα AI

Η ταχύτητα του ανεμιστήρα και η κατεύθυνση ροής αέρα αλλάζουν αυτόματα με βάση τα μοτίβα χρήσης και τις αλλαγές θερμοκρασίας περιβάλλοντος που έχει μάθει η συσκευή.

Εάν επιλέξετε τη λειτουργία **Αέρας AI**, το κλιματιστικό αναλύει το γύρω περιβάλλον για να φτάσει γρήγορα στην επιθυμητή θερμοκρασία. Η κατεύθυνση ροής αέρα και η ταχύτητα του ανεμιστήρα προσαρμόζονται αυτόματα για να επιτευχθούν οι ρυθμίσεις άνεσης.

- 1 Ενεργοποιήστε τη συσκευή.

- 2 Πατήστε παρατεταμένα το κουμπί **Soft Air** για 3 δευτερόλεπτα περίπου.

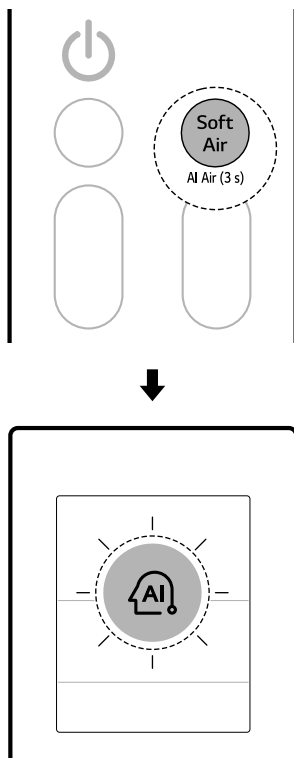

Αέρας ήπιας κυκλοφορίας

Αυτή η λειτουργία κατευθύνει αέρα ήπιας κυκλοφορίας προς τα πάνω με σκοπό τη διατήρηση της ψύξης χωρίς να δημιουργείται ρεύμα αέρα.

Με την εφαρμογή **LG ThinQ** μπορείτε να ρυθμίσετε επακριβώς τη θερμοκρασία και την ένταση της ροής αέρα.

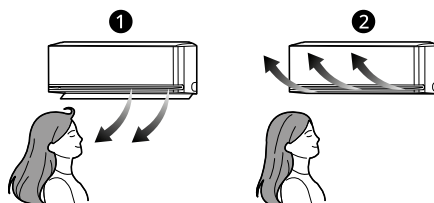

- 1 Κανονικό
 - 2 Αέρας ήπιας κυκλοφορίας
- 1 Ενεργοποιήστε τη συσκευή.

ΣΗΜΕΙΩΣΗ

- Η λειτουργία αυτή είναι διαθέσιμη κατά τη χρήση των λειτουργιών **Ψύξη** και **Θέρμανση**.
- Στην οθόνη εμφανίζεται η ένδειξη **AI**.
- Για να αλλάξετε την επιθυμητή θερμοκρασία, πατήστε το κουμπί **Θερμοκρασία** **Λ** ή **V** στο τηλεχειριστήριο.
- Πατώντας τα κουμπιά **Mode** ή **Jet Mode** ενώ βρίσκεστε στη λειτουργία **Αέρας AI** ενεργοποιείται η επιλεγμένη λειτουργία.
- Ανάλογα με το μοντέλο, η λειτουργία αυτή ενδέχεται να εκτελείται διαφορετικά.

2 Πιέστε το κουμπί **Soft Air**.

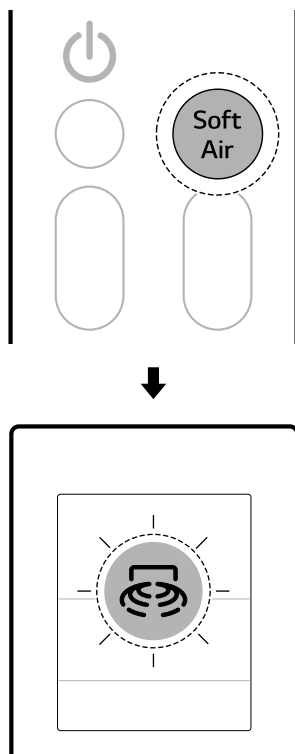

- Η θερμοκρασία του αέρα ενδέχεται να μην αυξηθεί ή μειωθεί ανάλογα με την εσωτερική και την εξωτερική θερμοκρασία.
- Όταν συνδεθεί στην εξωτερική μονάδα Multi, δεν θα μπορείτε να ρυθμίσετε τη θερμοκρασία της ροής αέρα.

Αισθητήρας ανίχνευσης ανθρώπων (σε ορισμένα μοντέλα)

Άμεση και Έμμεση ροή αέρα

Αυτή η λειτουργία ανιχνεύει άτομα και ενεργοποιεί την **Άμεση** ή την **Έμμεση** ροή αέρα με βάση τις προτιμήσεις σας.

- **Άμεση ροή αέρα**
Μετά την ανίχνευση κατειλημμένου χώρου, κατευθύνει τη ροή αέρα προς τον κατειλημμένο χώρο.
- **Έμμεση ροή αέρα**
Μετά την ανίχνευση κατειλημμένου χώρου, κατευθύνει τη ροή αέρα προς τον μη κατειλημμένο χώρο.
- Πατήστε παρατεταμένα το κουμπί  για περίπου 3 δευτερόλεπτα για να ορίσετε την άμεση και την έμμεση λειτουργία.

ΣΗΜΕΙΩΣΗ

- Όταν ενεργοποιηθεί η λειτουργία **Αέρας ήπιας κυκλοφορίας**, η θερμοκρασία του αέρα που εξέρχεται από τη συσκευή μεταβάλλεται και ο αέρας κατευθύνεται προς τα πάνω.
- Η λειτουργία **Αέρας ήπιας κυκλοφορίας** μπορεί να χρησιμοποιηθεί με τις λειτουργίες **Ψύξη** και **Ανεμιστήρας**.
- Στην οθόνη εμφανίζεται η ένδειξη 5a.
- Για να αλλάξετε την επιθυμητή θερμοκρασία, πατήστε το κουμπί **Θερμοκρασία** **Λ** ή **∨** στο τηλεχειριστήριο.
 - Το εύρος ρύθμισης θερμοκρασίας μπορεί να είναι περιορισμένο κατά τη χρήση της λειτουργίας **Αέρας ήπιας κυκλοφορίας**.
- Πιέστε το κουμπί **+** ή **-** για να ρυθμίσετε την ταχύτητα του ανεμιστήρα.

- Με κάθε πάτημα του κουμπιού, η λειτουργία αλλάζει με την ακόλουθη σειρά: Άμεση → Έμμεση → Απενεργοποίηση

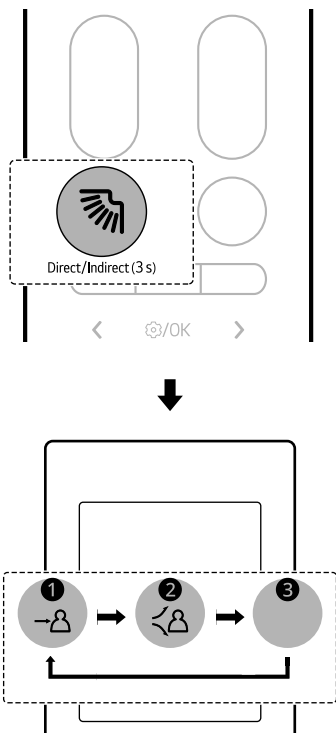

- 1 Άμεση
- 2 Έμμεση
- 3 Απενεργοποίηση

απουσίας και τη λειτουργία ανίχνευσης απουσίας.

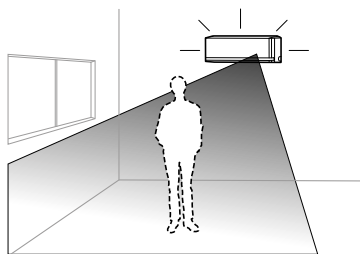

- 1 Πιέστε το κουμπί **Λειτουργία**.

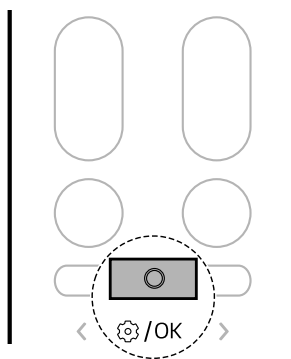

- 2 Πιέστε το κουμπί < ή > για ρύθμιση και το παρακάτω εικονίδιο θα αναβοσβήσει στο κάτω

Ανίχνευση απουσίας

Μεταβαίνει αυτόματα στη λειτουργία εξοικονόμησης ενέργειας όταν δεν είναι κανείς παρών.

- Αν αφήσετε τη συσκευή ενεργοποιημένη ενώ είστε εκτός σπιτιού, η συσκευή εκτελεί αυτόματα τη λειτουργία ψύξης με εξοικονόμηση ενέργειας ή απενεργοποιείται όταν παρέλθει ο χρόνος ανίχνευσης απουσίας, μειώνοντας τους λογαριασμούς ρεύματος.
- Συνδέστε τη συσκευή στην εφαρμογή **LG ThinQ** για να ρυθμίσετε τον χρόνο ανίχνευσης

μέρος της οθόνης ενδείξεων. Στη συνέχεια, πιέστε το κουμπί **Λειτουργία**.

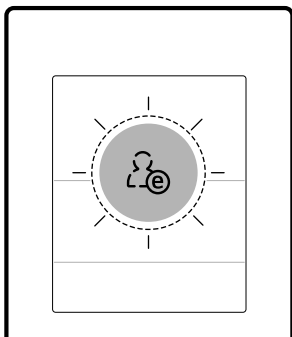
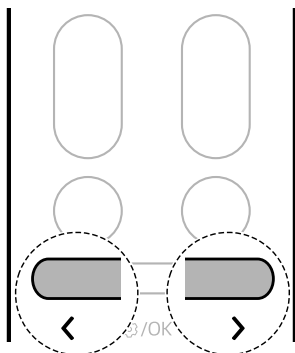

3 Πατήστε το κουμπί < ή το κουμπί > για να ρυθμίσετε τη λειτουργία ανίχνευσης απουσίας.

- Με κάθε πάτημα του κουμπιού, η λειτουργία αλλάζει με την ακόλουθη σειρά:
ΕΝΕΡΓΟΠΟΙΗΣΗ ↔ ΑΠΕΝΕΡΓΟΠΟΙΗΣΗ

4 Έπειτα, πιέστε το κουμπί **Λειτουργία**.

ΣΗΜΕΙΩΣΗ

- Η λειτουργία **Άμεση και Έμμεση ροή αέρα** είναι διαθέσιμη με τους τρόπους λειτουργίας **Ψύξη** και **Θέρμανση**.

- Η ευαισθησία του αισθητήρα ραντάρ ενδέχεται να διαφέρει ανάλογα με το εσωτερικό περιβάλλον και τις συνθήκες, όπως:
 - Εάν υπάρχει περιορισμένη κινητικότητα, π.χ. κατά την παρακολούθηση τηλεόρασης ή κατά τη διάρκεια του ύπνου
 - Εάν κάθεται στο δάπεδο κοντά στη συσκευή
 - Εάν βρίσκεστε σε σημείο μακριά από τη συσκευή σε απόσταση περίπου 5 m (16 ft) ή μεγαλύτερη
- Η μετακίνηση αντικειμένων, όπως ενός ανεμιστήρα, μιας σκούπας ρομπότ ή ενός κατοικίδιου ζώου, μπορεί να ληφθεί κατά λάθος ως άτομο.

Χρονοδιακόπτης αδράνειας

Μπορείτε να ρυθμίσετε τη συσκευή έτσι ώστε να απενεργοποιείται αυτόματα μετά από μια καθορισμένη ώρα. Η συσκευή θα αλλάξει αυτόματα τη θερμοκρασία, την ταχύτητα του ανεμιστήρα και την κατεύθυνση ροής αέρα. Υπάρχουν δύο τρόποι ρύθμισης του χρονοδιακόπτη ύπνου.

Η λειτουργία αυτή μπορεί να καθοριστεί όταν η συσκευή είναι ενεργοποιημένη.

Μέθοδος 1

- 1 Ενεργοποιήστε τη συσκευή.
- 2 Πιέστε το κουμπί **Λειτουργία**.

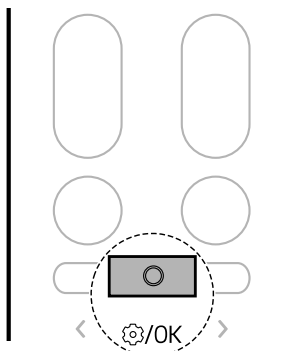

- 3** Πιέστε το κουμπί < ή > μέχρι να αναβοσβήσει το παρακάτω εικονίδιο στο κάτω μέρος της οθόνης ενδείξεων. Στη συνέχεια, πιέστε το κουμπί **Λειτουργία**.

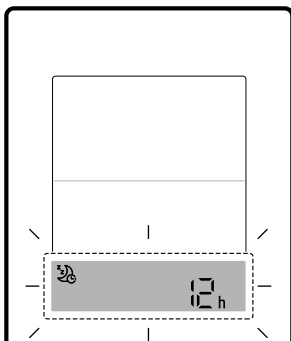
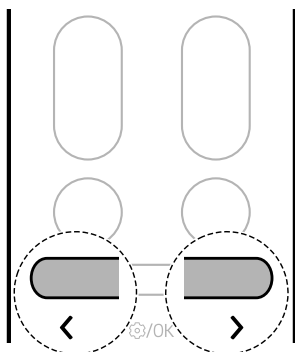

- 4** Πιέστε το κουμπί < ή > για να ρυθμίσετε την επιθυμητή ώρα. Στη συνέχεια, πιέστε το κουμπί **Λειτουργία**.

- Ξεκινώντας από τα 30 λεπτά, ο χρονοδιακόπτης ύπνου μπορεί να ρυθμιστεί σε διαστήματα μίας ώρας για έως και 12 ώρες.

Μέθοδος 2

- 1** Ενεργοποιήστε τη συσκευή.

- 2** Πιέστε το κουμπί .

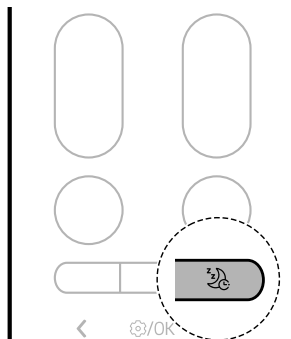

- 3** Πιέστε το κουμπί < ή > για να ρυθμίσετε την επιθυμητή ώρα. Στη συνέχεια, πιέστε το κουμπί **Λειτουργία**.

- Ξεκινώντας από τα 30 λεπτά, ο χρονοδιακόπτης ύπνου μπορεί να ρυθμιστεί σε διαστήματα μίας ώρας για έως και 12 ώρες.

ΣΗΜΕΙΩΣΗ

- Η οθόνη της εσωτερικής μονάδας εμφανίζει την καθορισμένη ώρα από 1 Hr σε 12 Hr μόνο για 5 δευτερόλεπτα και στη συνέχεια εξαφανίζεται σε ορισμένα μοντέλα.
- Στη λειτουργία **Ψύξη** και τη λειτουργία **Αφύγρυνση**, η θερμοκρασία αυξάνεται κατά 1 °C ύστερα από 30 λεπτά και για ακόμα 1 °C ύστερα από άλλα 30 λεπτά, για πιο άνετο ύπνο. Η θερμοκρασία αυξάνεται κατά 2 °C από την προκαθορισμένη θερμοκρασία και έως 30 °C.
- Αν και η δήλωση για την ταχύτητα του ανεμιστήρα στην οθόνη ενδείξεων μπορεί να αλλάξει, η ταχύτητα του ανεμιστήρα προσαρμόζεται αυτόματα.
- Στη λειτουργία **Θέρμανση**, η θερμοκρασία μειώνεται κατά 1 °C ύστερα από 1 ώρα και για ακόμα 1 °C ύστερα από άλλη 1 ώρα, για πιο άνετο ύπνο. Η θερμοκρασία μειώνεται έως και 2 °C από την προκαθορισμένη θερμοκρασία.

ΣΗΜΕΙΩΣΗ

- Όταν συνδέεται στην εξωτερική μονάδα Multi, η θερμοκρασία ενδέχεται να μην αλλάζει αυτόματα.

Χρονοδιακόπτης ενεργοποίησης και απενεργοποίησης

Μπορείτε να ρυθμίσετε τη συσκευή έτσι ώστε να ενεργοποιείται και να απενεργοποιείται αυτόματα κατά την επιθυμητή ώρα.

Ο **Χρονοδιακόπτης ενεργοποίησης** και ο **Χρονοδιακόπτης απενεργοποίησης** μπορούν να ρυθμιστούν μαζί.

Ρύθμιση του χρονοδιακόπτη ενεργοποίησης

Μπορείτε να ρυθμίσετε ή να ακυρώσετε τη λειτουργία είτε η συσκευή είναι ενεργοποιημένη είτε απενεργοποιημένη.

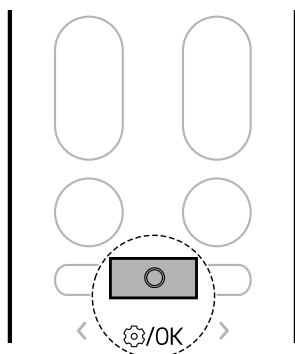
1 Πιέστε το κουμπί **Λειτουργία.****2 Πιέστε το κουμπί **< ή >** μέχρι να αναβοσβήσει το παρακάτω εικονίδιο στο κάτω μέρος της**

οθόνης ενδείξεων. Στη συνέχεια, πιέστε το κουμπί **Λειτουργία**.

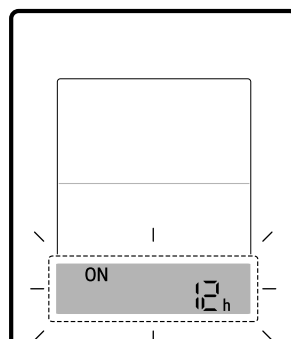
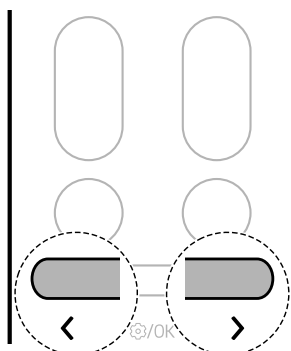
**3 Πιέστε το κουμπί **< ή >** για να ρυθμίσετε την επιθυμητή ώρα. Στη συνέχεια, πιέστε το κουμπί **Λειτουργία**.**

- Μπορείτε να καθορίσετε χρονικό διάστημα που θα διαρκεί έως και 24 ώρες.

Ρύθμιση του χρονοδιακόπτη απενεργοποίησης

Μπορείτε να ρυθμίσετε ή να ακυρώσετε τη λειτουργία είτε η συσκευή είναι ενεργοποιημένη είτε απενεργοποιημένη.

- 1 Πιέστε το κουμπί **Λειτουργία**.

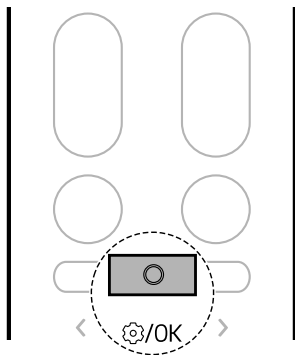

- 2 Πιέστε το κουμπί **< ή >** μέχρι να αναβοσβήσει το παρακάτω εικονίδιο στο κάτω μέρος της οθόνης ενδείξεων. Στη συνέχεια, πιέστε το κουμπί **Λειτουργία**.

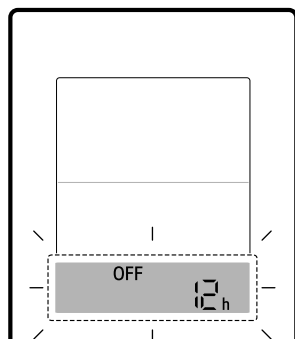
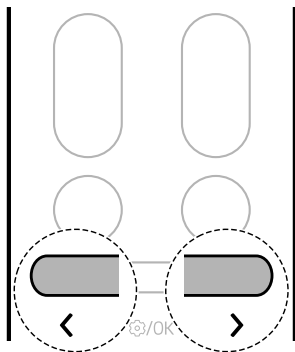

- 3 Πιέστε το κουμπί **< ή >** για να ρυθμίσετε την επιθυμητή ώρα. Στη συνέχεια, πιέστε το κουμπί **Λειτουργία**.

- Μπορείτε να καθορίσετε χρονικό διάστημα που θα διαρκεί έως και 24 ώρες.

Ακύρωση της ρύθμισης του χρονοδιακόπτη

Μπορείτε να ακυρώσετε όλες τις ρυθμίσεις χρονοδιακόπτη.

- 1 Πιέστε το κουμπί **Λειτουργία**.

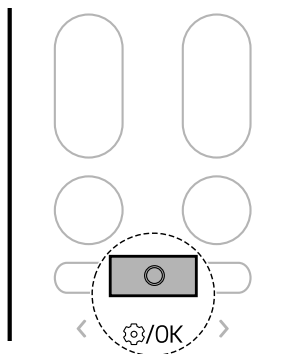

- 2 Πιέστε το κουμπί **< ή >** μέχρι να αναβοσβήσει το παρακάτω εικονίδιο στο κάτω μέρος της

οθόνης ενδείξεων. Στη συνέχεια, πιέστε το κουμπί **Λειτουργία**.

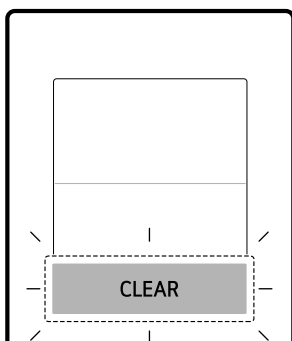
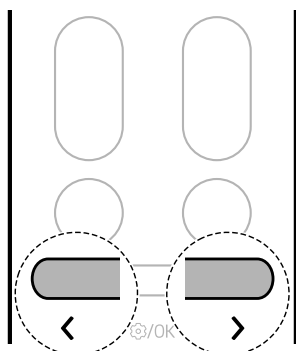

Λειτουργία σίγασης

Μπορείτε να ενεργοποιήσετε ή να απενεργοποιήσετε τον ήχο του βομβητή ώστε να σας ειδοποιεί κατά τη ρύθμιση ή την αλλαγή της λειτουργίας του κλιματιστικού.

- Πατήστε παρατεταμένα το κουμπί  για περίπου 3 δευτερόλεπτα για να ενεργοποιησετε τη λειτουργία **Σίγαση**.

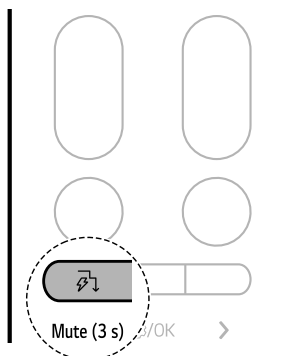

ΣΗΜΕΙΩΣΗ

- Ρυθμίστε τη λειτουργία κάθε φορά. Η λειτουργία αλλάζει σε ενεργοποίηση και απενεργοποίηση.
- Όταν έχει ρυθμιστεί η σίγαση, η ένδειξη  εμφανίζεται για λίγο στην οθόνη της εσωτερικής μονάδας και ο ήχος του βομβητή απενεργοποιείται.
- Ανάλογα με το μοντέλο, η λειτουργία αυτή ενδέχεται να εκτελείται διαφορετικά.

Λειτουργία απενεργοποίησης φωτισμού

Μπορείτε να καθορίσετε τη φωτεινότητα της οθόνης ενδείξεων της εσωτερικής μονάδας.

- Πατήστε παρατεταμένα το κουμπί  για περίπου 3 δευτερόλεπτα για να ρυθμίσετε τη λειτουργία απενεργοποίησης φωτισμού.

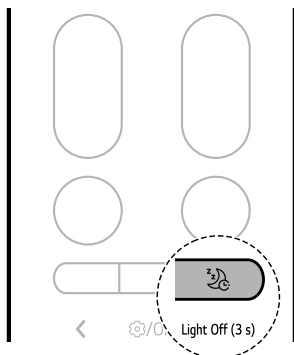

ΣΗΜΕΙΩΣΗ

- Το κουμπί ενεργοποιεί ή απενεργοποιεί την οθόνη ενδείξεων.
- Αν η φωτεινότητα της οθόνης μιας εσωτερικής μονάδας έχει καθοριστεί να είναι απενεργοποιημένη, με το πάτημα ενός κουμπιού στο ασύρματο τηλεχειριστήριο η οθόνη ενεργοποιείται αυτόματα για λίγο.
- Ανάλογα με το μοντέλο, η λειτουργία αυτή ενδέχεται να εκτελείται διαφορετικά.

Αθόρυβη λειτουργία (σε ορισμένα μοντέλα)

Μπορείτε να μειώσετε τον θόρυβο των εξωτερικών μονάδων, έτσι ώστε να μην ενοχλούν τους γείτονες.

- 1 Ενεργοποιήστε τη συσκευή.

- 2 Πιέστε το κουμπί **Λειτουργία**.

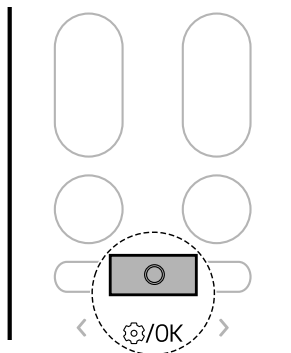

- 3 Πιέστε το κουμπί **< ή >** μέχρι να αναβοσβήσει το παρακάτω εικονίδιο στο κάτω μέρος της οθόνης ενδείξεων. Στη συνέχεια, πιέστε το κουμπί **Λειτουργία**.

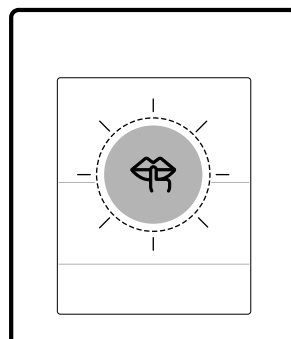
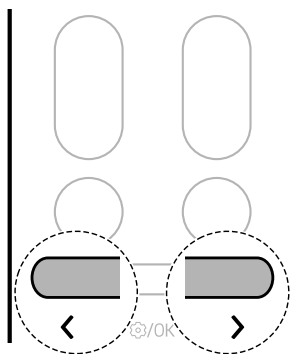

4 Πιέστε το κουμπί < ή > για να ρυθμίσετε την αθόρυβη λειτουργία.

- Με κάθε πάτημα του κουμπιού, η λειτουργία αλλάζει με την ακόλουθη σειρά:
ΕΝΕΡΓΟΠΟΙΗΣΗ ↔ ΑΠΕΝΕΡΓΟΠΟΙΗΣΗ

5 Έπειτα, πιέστε το κουμπί **Λειτουργία**.

ΣΗΜΕΙΩΣΗ

- Η λειτουργία αυτή απενεργοποιείται όταν πιέσετε το κουμπί **Mode** ή το κουμπί **Jet Mode**.
- Η λειτουργία αυτή είναι διαθέσιμη με τους τρόπους λειτουργίας **Ψύξη**, **Θέρμανση** και **Αυτόματη αλλαγή λειτουργίας**.
- Όταν συνδέεται στην εξωτερική μονάδα Multi, αυτές οι λειτουργίες ενδέχεται να μην υποστηρίζονται.

Λειτουργία χαμηλής θερμοκρασίας (σε ορισμένα μοντέλα)

Μπορείτε να ρυθμίσετε το σύστημα θέρμανσης έτσι ώστε να διατηρεί την ελάχιστη θερμοκρασία και να αποτρέπει το πάγωμα των αντικειμένων στο δωμάτιο, όταν βρίσκεστε εκτός σπιτιού για μεγάλα χρονικά διαστήματα.

1 Ενεργοποιήστε τη συσκευή.

2 Πιέστε το κουμπί **Λειτουργία**.

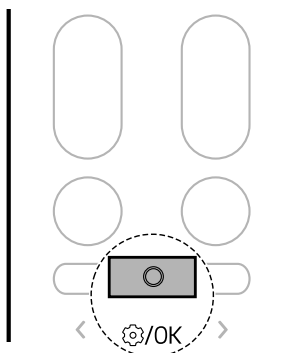

3 Πιέστε το κουμπί < ή > μέχρι να αναβοσβήσει το παρακάτω εικονίδιο στο κάτω μέρος της οθόνης ενδείξεων. Στη συνέχεια, πιέστε το κουμπί **Λειτουργία**.

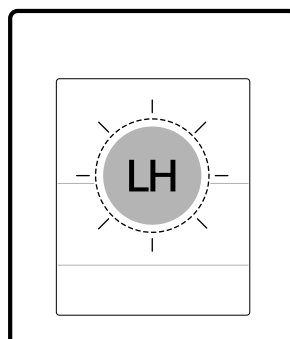
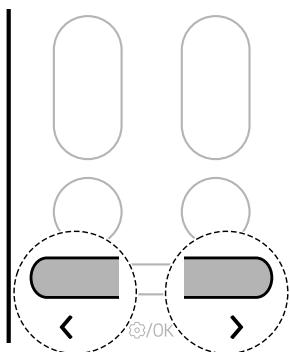

4 Πατήστε το κουμπί **< ή >** για να ρυθμίσετε τη λειτουργία χαμηλής θέρμανσης.

- Με κάθε πάτημα του κουμπιού, η λειτουργία αλλάζει με την ακόλουθη σειρά:
ΕΝΕΡΓΟΠΟΙΗΣΗ ↔ ΑΠΕΝΕΡΓΟΠΟΙΗΣΗ

5 Έπειτα, πιέστε το κουμπί **Λειτουργία**.

ΣΗΜΕΙΩΣΗ

- Η λειτουργία αυτή είναι διαθέσιμη με τη λειτουργία **Θέρμανση**.
- Για να επιστρέψετε στη λειτουργία **Θέρμανση**, πιέστε το κουμπί **Θερμοκρασία Λ, V, Fan Speed +, -** ή **Mode**.
- Αν πατηθεί το κουμπί **Jet Mode** ενώ εκτελείται η λειτουργία **Χαμηλή θέρμανση**, η λειτουργία θα απενεργοποιηθεί και η λειτουργία **Θέρμανση με αεριώθηση** θα ενεργοποιηθεί αμέσως (στα μοντέλα με **Θέρμανση με αεριώθηση**).
- Εάν παρουσιαστεί σφάλμα, η λειτουργία μπορεί να διακοπεί για την αποφυγή ζημιάς στη συσκευή.
- Τα κουμπιά **Soft Air** και  δεν μπορούν να χρησιμοποιηθούν ενώ εκτελείται η λειτουργία **Χαμηλή θέρμανση**.
- Στην εσωτερική μονάδα ανάβει η ένδειξη L.H.
- Η θερμοκρασία χώρου ελέγχεται γύρω στους 10 °C. Η θερμοκρασία αλλάζει ανάλογα με τη συσκευή.
- Όταν συνδέεται στην εξωτερική μονάδα Multi, αυτές οι λειτουργίες ενδέχεται να μην υποστηρίζονται.

2 Πιέστε το κουμπί **Λειτουργία**.

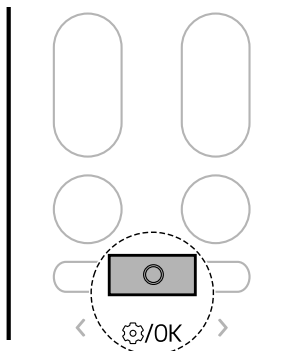

3 Πιέστε το κουμπί **< ή >** μέχρι να αναβοσβήσει το παρακάτω εικονίδιο στο κάτω μέρος της οθόνης ενδείξεων. Στη συνέχεια, πιέστε το κουμπί **Λειτουργία**.

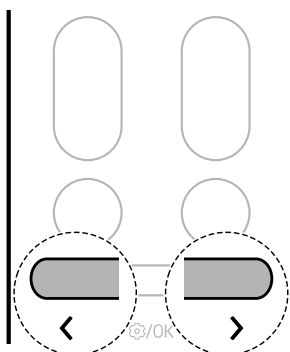

Έλεγχος θερμοκρασίας χώρου

Μπορείτε να ελέγξετε την τρέχουσα θερμοκρασία του χώρου.

1 Ενεργοποιήστε τη συσκευή.

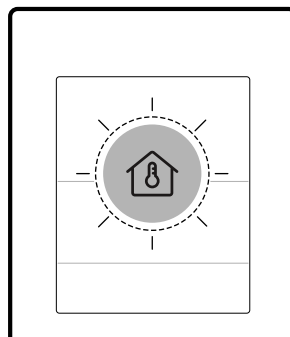

ΣΗΜΕΙΩΣΗ

- Η θερμοκρασία χώρου εμφανίζεται για 5 δευτερόλεπτα πριν από την επιστροφή στην προηγούμενη ένδειξη.
 - Ανάλογα με το μοντέλο, η λειτουργία αυτή ενδέχεται να εκτελείται διαφορετικά.
-

ΕΞΥΠΝΕΣ ΛΕΙΤΟΥΡΓΙΕΣ

Εφαρμογή LG ThinQ

Η δυνατότητα αυτή είναι διαθέσιμη μόνο σε μοντέλα που διαθέτουν τη λειτουργία Wi-Fi.

Η εφαρμογή **LG ThinQ** σας επιτρέπει να επικοινωνείτε με τη συσκευή χρησιμοποιώντας ένα smartphone.

Δυνατότητες εφαρμογής LG ThinQ

Κοινές δυνατότητες

Επικοινωνήστε με τη συσκευή από ένα smartphone χρησιμοποιώντας την εφαρμογή **LG ThinQ**.

- **Smart Diagnosis**

- Αν αντιμετωπίσετε κάποιο πρόβλημα κατά τη χρήση της συσκευής, αυτή η δυνατότητα έξυπνης διάγνωσης θα σας βοηθήσει στη διάγνωση του προβλήματος.

Επιπρόσθετες δυνατότητες

Περισσότερες δυνατότητες είναι διαθέσιμες αν η συσκευή σας έχει συνδεθεί σε Wi-Fi.

- Ρυθμίσεις
 - Η δυνατότητα αυτή σας επιτρέπει να καθορίσετε διάφορες επιλογές στη συσκευή και στην εφαρμογή.

ΣΗΜΕΙΩΣΗ

- Στις παρακάτω περιπτώσεις απαιτείται η ενημέρωση των πληροφοριών δικτύου για κάθε συσκευή στην εφαρμογή **LG ThinQ**, στην ενότητα **Κάρτες συσκευής** → **Ρυθμίσεις** → **Αλλαγή δικτύου**.
 - αλλαγή ασύρματου δρομολογητή
 - αλλαγή κωδικού πρόσβασης ασύρματου δρομολογητή
 - αλλαγή παρόχου υπηρεσιών διαδικτύου
- Ενδέχεται να πραγματοποιηθούν αλλαγές στη συσκευή για λόγους βελτίωσης του προϊόντος χωρίς ειδοποίηση προς τους χρήστες.
- Οι λειτουργίες ενδέχεται να διαφέρουν κατά μοντέλο.

Εγκατάσταση εφαρμογής LG ThinQ και σύνδεση συσκευής LG

Μοντέλα με κωδικό QR

Σαρώστε τον κωδικό QR που αναγράφεται στο προϊόν χρησιμοποιώντας την κάμερα ή μια εφαρμογή ανάγνωσης κωδικών QR στο smartphone σας.

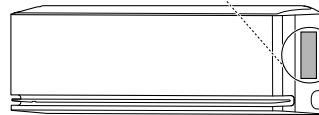

Μοντέλα χωρίς κωδικό QR

- 1 Αναζητήστε και εγκαταστήστε την εφαρμογή **LG ThinQ** από το Google Play Store ή το Apple App Store σε ένα smartphone.
- 2 Εκτελέστε την εφαρμογή **LG ThinQ** και συνδεθείτε με τον υπάρχοντα λογαριασμό σας ή δημιουργήστε έναν λογαριασμό LG για να συνδεθείτε.
- 3 Πατήστε το κουμπί προσθήκης (+) στην εφαρμογή **LG ThinQ** για να συνδέσετε τη συσκευή LG. Ακολουθήστε τις οδηγίες στην εφαρμογή για να ολοκληρώσετε τη διαδικασία.

ΣΗΜΕΙΩΣΗ

- Για να επαληθεύσετε τη σύνδεση Wi-Fi, ελέγξτε αν είναι φωτισμένη η ένδειξη Wi-Fi στον πίνακα ελέγχου.

ΣΗΜΕΙΩΣΗ

- Η συσκευή υποστηρίζει μόνο δίκτυα Wi-Fi 2,4 GHz. Για να ελέγξετε τη συχνότητα του δικτύου σας, επικοινωνήστε με τον πάροχο των υπηρεσιών Internet που χρησιμοποιείτε ή ανατρέξτε στο εγχειρίδιο του δρομολογητή σας.
- Η εφαρμογή **LG ThinQ** δεν ευθύνεται για πιθανά προβλήματα σύνδεσης στο δίκτυο ή για βλάβες, δυσλειτουργίες ή σφάλματα που προκαλούνται από τη σύνδεση στο δίκτυο.
- Το ευρύτερο ασύρματο περιβάλλον ενδέχεται να επιβραδύνει τη λειτουργία της υπηρεσίας ασύρματου δικτύου.
- Αν η απόσταση μεταξύ της συσκευής και του ασύρματου δρομολογητή είναι πολύ μεγάλη, η ισχύς του σήματος εξασθενεί. Ενδέχεται να χρειαστεί αρκετός χρόνος για τη σύνδεση ή να αποτύχει η εγκατάσταση της εφαρμογής.
- Αν η συσκευή έχει πρόβλημα σύνδεσης στο δίκτυο Wi-Fi, ενδέχεται να βρίσκεται πολύ μακριά από τον δρομολογητή. Αγοράστε έναν αναμεταδότη Wi-Fi (επεκτατήρα εμβέλειας) για να βελτιωθεί η ισχύς του σήματος Wi-Fi.
- Η σύνδεση στο δίκτυο ενδέχεται να μη λειτουργεί σωστά ανάλογα με τον πάροχο υπηρεσιών Internet.
- Η σύνδεση στο δίκτυο Wi-Fi ενδέχεται να μην είναι εφικτή ή να διακόπτεται λόγω του περιβάλλοντος του οικιακού δικτύου.
- Η συσκευή δεν μπορεί να συνδεθεί λόγω προβλημάτων στην ασύρματη μετάδοση σήματος. Αποσυνδέστε τη συσκευή και περιμένετε περίπου ένα λεπτό προτού προσπαθήσετε ξανά.
- Αν είναι ενεργοποιημένο το τείχος προστασίας στον ασύρματο δρομολογητή σας, απενεργοποιήστε το ή προσθέστε του μια εξαίρεση.
- Το όνομα του ασύρματου δικτύου (SSID) πρέπει να είναι ένας συνδυασμός αγγλικών γραμμάτων και αριθμών. (Μη χρησιμοποιήσετε ειδικούς χαρακτήρες)
- Η διεπαφή χρήστη (UI) του smartphone ενδέχεται να ποικίλλει ανάλογα με το λειτουργικό σύστημα (OS) του κινητού σας και τον κατασκευαστή του.

- Αν το καθορισμένο πρωτόκολλο ασφάλειας του δρομολογητή είναι **WEP**, ενδέχεται να μην καταφέρετε να ρυθμίσετε το δίκτυο. Αλλάξτε το σε κάποιο άλλο πρωτόκολλο ασφάλειας (συνιστούμε το **WPA2**) και συνδέστε ξανά το προϊόν.

Ενημέρωση της συσκευής σας

Μπορείτε να ενημερώσετε τη συσκευή σας με νέες δυνατότητες μέσω της εφαρμογής **LG ThinQ**.

- Όταν είναι διαθέσιμες νέες δυνατότητες, όταν ενεργοποιείτε τη συσκευή θα εμφανίζεται μια ειδοποίηση ενημέρωσης στην οθόνη, όπως φαίνεται παρακάτω.

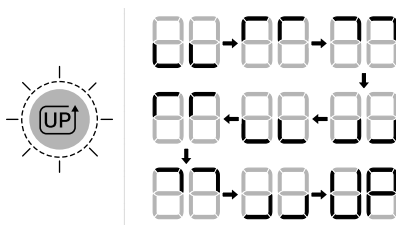

- Μετά την ενημέρωση, η λειτουργία της συσκευής ενδέχεται να αλλάξει από αυτό που υποδεικνύεται στο εγχειρίδιο χρήσης.
- 1 Μόλις λάβετε μια ειδοποίηση ενημέρωσης, θα λάβετε επίσης μια ειδοποίηση ενημέρωσης στο smartphone σας.
 - 2 Πατήστε την ειδοποίηση ενημέρωσης στο smartphone σας για να εισέλθετε στην οθόνη **Ενημερώσεις δυνατοτήτων** στην εφαρμογή **LG ThinQ**.
 - 3 Μόλις μπείτε στην οθόνη **Ενημερώσεις δυνατοτήτων**, επιλέξτε τις νέες δυνατότητες και πατήστε το κουμπί **Ενημέρωση**.
 - Μπορείτε να ελέγξετε την πρόοδο της ενημέρωσης στον πίνακα ελέγχου της συσκευής.
 - Μην αποσυνδέετε το βύσμα τροφοδοσίας της συσκευής κατά τη διάρκεια της

ενημέρωσης, καθώς θα διακόψει τη διαδικασία.

- 4 Μετά την ενημέρωση, για να αλλάξετε τις λεπτομερείς ρυθμίσεις των ενημερωμένων δυνατοτήτων, ανατρέξτε στον οδηγό εντός της εφαρμογής **LG ThinQ**.

Ανίχνευση ανοιχτού παραθύρου (σε ορισμένα μοντέλα/LG ThinQ)

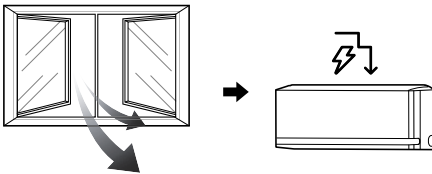

Εάν κάποιο παράθυρο είναι ανοιχτό ή εισέλθει εξωτερικός αέρας, μπορεί να ανιχνευτεί η μεταβολή της θερμοκρασίας και η λειτουργία **Έλεγχος ενέργειας** ενεργοποιείται.

Για να χρησιμοποιήσετε τη λειτουργία **Ανίχνευση ανοιχτού παραθύρου** ή για να ρυθμίσετε τον **Χρόνο απενεργοποίησης του ελέγχου ενέργειας**, συνδέστε τη συσκευή στην εφαρμογή **LG ThinQ**.

- Εάν ανοίξει κάποιο παράθυρο, στην οθόνη της εσωτερικής μονάδας εμφανίζονται οι ενδείξεις **Β0**, **Ε0** ή **40**

ΣΗΜΕΙΩΣΗ

- Η λειτουργία **Ανίχνευση ανοιχτού παραθύρου** μπορεί να χρησιμοποιηθεί με τις λειτουργίες **Ψύξη** και **Θέρμανση**.
- Η λειτουργία **Ανίχνευση ανοιχτού παραθύρου** ακυρώνεται στις εξής περιπτώσεις:
 - Εάν η συσκευή αναγνωρίσει ότι το παράθυρο έχει κλείσει.
 - Εάν έχει παρέλθει ο **Χρόνος απενεργοποίησης του ελέγχου ενέργειας**
 - Εάν αλλάξει ο τρόπος λειτουργίας
- Η λειτουργία **Ανίχνευση ανοιχτού παραθύρου** δεν εκτελείται στις εξής περιπτώσεις.

- Εάν η λειτουργία **Ψύξη** και η λειτουργία **Θέρμανση** εκτελεστούν πολύ σύντομα μετά την ενεργοποίηση της συσκευής
 - Εάν η διαφορά θερμοκρασίας μεταξύ εσωτερικού και εξωτερικού χώρου δεν είναι μεγάλη
 - Εάν δεν επαρκεί ο αερισμός από τα παράθυρα
- Όταν συνδέεται στην εξωτερική μονάδα Multi, αυτές οι λειτουργίες ενδέχεται να μην υποστηρίζονται.

Καθαρισμός όλων (σε ορισμένα μοντέλα/LG ThinQ)

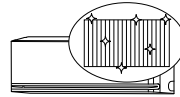

Το επανειλημμένο πάγωμα και ξεπάγωμα του εναλλάκτη θερμότητας του κλιματιστικού έχει ως αποτέλεσμα την απομάκρυνση ρύπων, όπως η σκόνη, και τη διατήρηση της συσκευής σε καθαρή κατάσταση.

Μετά τον καθαρισμό, μειώνει την υγρασία στο εσωτερικό της εσωτερικής μονάδας.

Σε ορισμένες εσωτερικές μονάδες, η ένδειξη **Fl** εμφανίζεται στην οθόνη της εσωτερικής μονάδας.

ΣΗΜΕΙΩΣΗ

- Η λειτουργία **Καθαρισμός όλων** θα τερματιστεί αφού στεγνώσει η συσκευή.
- Αν η υγρασία στον χώρο είναι υψηλή ενώ εκτελείται η λειτουργία **Καθαρισμός όλων**, ο χώρος κοντά στην εσωτερική μονάδα μπορεί να γίνει ομιχλώδης.
- Η λειτουργία **Καθαρισμός όλων** μπορεί να χρησιμοποιηθεί σε εσωτερικό χώρο στους 21 °C έως 32 °C και σε εξωτερικό χώρο στους 21 °C έως 37 °C. Η λειτουργία **Καθαρισμός όλων** είναι μια λειτουργία διαχείρισης της υγιεινής και όχι λειτουργία ψύξης, επομένως οι συνθήκες χρήσης ενδέχεται να διαφέρουν από την εγγυημένη θερμοκρασία ψύξης της συσκευής.

ΣΗΜΕΙΩΣΗ

- Αν χρησιμοποιήσετε τη λειτουργία **Καθαρισμός όλων** σε θερμοκρασία εκτός του επιτρεπόμενου εύρους τιμών, ακούγονται συναγερμοί στην εφαρμογή **LG ThinQ** και η λειτουργία δεν θα εκτελεστεί.
- Η λειτουργία **Καθαρισμός όλων** είναι διαθέσιμη ακόμα και όταν η συσκευή λειτουργεί.
- Αν πιέσετε το κουμπί  στη συσκευή ή στο τηλεχειριστήριο κατά τη διάρκεια του καθαρισμού του **Καθαρισμού όλων**, η λειτουργία **Καθαρισμός όλων** θα απενεργοποιηθεί.
- Κατά τη διάρκεια του **Καθαρισμού όλων**, μπορεί να ακούγεται ένας ήχος «τικ-τικ-» ή «τακ-τακ» καθώς η συσκευή διαστέλλεται ή συστέλλεται.
- Μετά τον **Καθαρισμό όλων**, η συσκευή θα σβήσει αυτόματα. Όταν ενεργοποιηθεί ξανά η τροφοδοσία, θα εκτελεστεί η λειτουργία **Ψύξη**.
- Αν είναι ενεργοποιημένη η λειτουργία **Χρονοδιακόπτης**, η λειτουργία **Καθαρισμός όλων** μπορεί να μην εκτελείται σωστά.
- Κρύος αέρας εξέρχεται από την έξοδο όταν είναι ενεργοποιημένη η λειτουργία **Καθαρισμός όλων**.

Πρόγραμμα διαχείρισης ισχύος (σε ορισμένα μοντέλα/LG ThinQ)

Η κατανάλωση ενέργειας του κλιματιστικού ρυθμίζεται αυτόματα με βάση κάποιο χρονοδιάγραμμα και την επιθυμητή κατανάλωση ενέργειας που έχει ορίσει ο χρήστης.

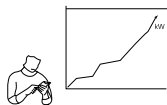

Στην οθόνη της εσωτερικής μονάδας κάποιων μοντέλων εμφανίζεται η ένδειξη ΕΩ.

ΣΗΜΕΙΩΣΗ

- Όταν χρησιμοποιείτε τη λειτουργία **kW Manager**, η έξοδος κρύου αέρα ενδέχεται να μειωθεί ανάλογα με την ποσότητα επιθυμητής ενέργειας που απομένει.
- Όταν ξεπεραστεί η επιθυμητή κατανάλωση ηλεκτρικής ενέργειας, η λειτουργία **PkW Manager** απενεργοποιείται.
- Όταν χρησιμοποιείτε τις λειτουργίες **Θέρμανση** και **Αυτόματο**, η λειτουργία **kW Manager** απενεργοποιείται.
- Όταν συνδέεται στην εξωτερική μονάδα Multi, αυτές οι λειτουργίες ενδέχεται να μην υποστηρίζονται.
- Η κατανάλωση ενέργειας που εμφανίζεται στην εφαρμογή **LG ThinQ** ενδέχεται να διαφέρει από την πραγματική κατανάλωση ενέργειας που εμφανίζεται στον λογαριασμό ρεύματος.
- Οι πληροφορίες κατανάλωσης ενέργειας ενδέχεται να διαφέρουν ανάλογα με τη συσκευή.
- Τα αποτελέσματα των μετρήσεων κατανάλωσης ενέργειας ενδέχεται να διαφέρουν σε άλλες συσκευές μέτρησης.
- Η μετρούμενη κατανάλωση ενέργειας ενδέχεται να διαφέρει ανάλογα με το περιβάλλον στο οποίο είναι εγκατεστημένη η συσκευή.
- Η μετρούμενη κατανάλωση ενέργειας ενδέχεται να διαφέρει ανάλογα με το περιβάλλον χρήσης ή τη μέθοδο χρήσης της οικιακής συσκευής.
- Κατά τον ορισμό του χρόνου χρήσης, η συσκευή δεν ενεργοποιείται ούτε απενεργοποιείται αυτόματα.
- Ακόμα και όταν εκτελείται η λειτουργία **kW Manager**, προτεραιότητα έχει η λειτουργία που έχει ρυθμιστεί με το τηλεχειριστήριο.
- Η πραγματική χρήση ενδέχεται να διαφέρει.

Ύπνος+ (σε ορισμένα μοντέλα/ LG ThinQ)

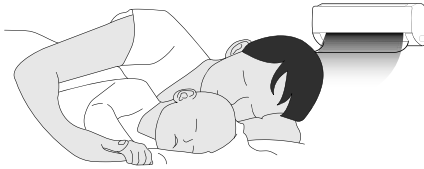

Χρησιμοποιήστε τον πριν κοιμηθείτε. Η συσκευή θα μάθει και θα προσαρμόσει αυτόματα τη θερμοκρασία και την ταχύτητα του ανεμιστήρα για να δημιουργήσει ένα ακόμα εξατομικευμένο περιβάλλον ύπνου.

ΣΗΜΕΙΩΣΗ

- Η λειτουργία αυτή μπορεί να καθοριστεί όταν η συσκευή είναι ενεργοποιημένη.
- Η λειτουργία αυτή είναι διαθέσιμη με τη λειτουργία **Ψύξη**.
- Όταν συνδέεται στην εξωτερική μονάδα Multi, αυτές οι λειτουργίες ενδέχεται να μην υποστηρίζονται.

Πληροφορίες σημείωσης για το λογισμικό ανοικτού κώδικα

Για τη λήψη του πηγαίου κώδικα που διέπεται από τις άδειες χρήσης GPL, LGPL, MPL και άλλες άδειες χρήσης ανοικτού κώδικα που έχουν την υποχρέωση να αποκαλύπτουν τον πηγαίο κώδικα ο οποίος περιλαμβάνεται στο προϊόν και για την πρόσβαση σε όλους τους αναφερόμενους όρους αδειών χρήσης, στις σημειώσεις πνευματικών δικαιωμάτων και σε άλλα σχετικά έγγραφα, επισκεφτείτε τη διεύθυνση <https://opensource.lge.com>.

Η LG Electronics θα σας παρέχει επίσης τον κώδικα ανοιχτής πηγής σε μορφή CD-ROM έναντι χρέωσης που θα καλύπτει τα έξοδα της διανομής (όπως το κόστος των πολυμέσων, της αποστολής και της διαχείρισης), κατόπιν αιτήματος μέσω email στη διεύθυνση opensource@lge.com.

Η προσφορά ισχύει για όλους τους παραλήπτες αυτής της πληροφορίας και για περίοδο τριών

ετών από την τελευταία μας αποστολή αυτού του προϊόντος.

Προδιαγραφές ραδιοεξοπλισμού

Όνομα μονάδας	LCWB-001
Εύρος συχνότητας ασύρματου LAN	2412 MHz - 2472 MHz
Ισχύς εξόδου ασύρματου LAN (Μέγ.)	18,14 dBm
Εύρος συχνότητας Bluetooth	2402 MHz - 2480 MHz
Ισχύς εξόδου Bluetooth (Μέγ.)	7,03 dBm

Έκδοση λογισμικού ασύρματης λειτουργίας: V 1.0
Πληροφοριακά για το χρήστη, αυτή η συσκευή θα πρέπει να εγκατασταθεί να λειτουργήσει με μια ελάχιστη απόσταση 20 cm μεταξύ της συσκευής και του σώματος.

Προδιαγραφές μονάδας ραντάρ

Η δυνατότητα αυτή είναι διαθέσιμη μόνο σε μοντέλα που διαθέτουν τη λειτουργία ραντάρ.

Όνομα μοντέλου	Περιοχή συχνοτήτων	Ισχύς εξόδου (Μέγ.)
RSM V2	61,0 GHz ~ 61,5 GHz	6,27 dBm

Διάγνωση με χρήση της εφαρμογής LG ThinQ

Χρησιμοποιήστε αυτή τη δυνατότητα που σας βοηθά στη διάγνωση και στην επίλυση προβλημάτων που παρουσιάζονται στη συσκευή σας.

ΣΗΜΕΙΩΣΗ

- Για λόγους που δεν μπορούν να αποδοθούν σε αμέλεια της LGE, η υπηρεσία ενδέχεται να μη λειτουργεί λόγω εξωτερικών παραγόντων, στους οποίους ενδεικτικά περιλαμβάνονται η μη διαθεσιμότητα ή η αποσύνδεση του δικτύου Wi-Fi, η πολιτική του τοπικού καταστήματος εφαρμογών ή η μη διαθεσιμότητα της εφαρμογής.
- Ενδέχεται να πραγματοποιηθούν αλλαγές χωρίς προγενέστερη ειδοποίηση στη δυνατότητα αυτή, η οποία μπορεί να έχει διαφορετική μορφή ανάλογα με το πού βρίσκεστε.

Χρήση της εφαρμογής LG ThinQ για τη διάγνωση προβλημάτων

Αν αντιμετωπίζετε κάποιο πρόβλημα στη συσκευή σας που διαθέτει τη λειτουργία Wi-Fi, η συσκευή μπορεί να μεταδώσει δεδομένα για την αντιμετώπιση προβλημάτων σε ένα smartphone μέσω της εφαρμογής **LG ThinQ**.

- Ανοίξτε την εφαρμογή **LG ThinQ** και επιλέξτε στο μενού τη δυνατότητα **Smart Diagnosis**. Ακολουθήστε τις οδηγίες που παρέχονται στην εφαρμογή **LG ThinQ**.

Χρήση της ακουστικής διάγνωσης για τη διάγνωση προβλημάτων

Ακολουθήστε τις παρακάτω οδηγίες για να χρησιμοποιήσετε τη μέθοδο ακουστικής διάγνωσης.

- Ανοίξτε την εφαρμογή **LG ThinQ** και επιλέξτε στο μενού τη λειτουργία **Smart Diagnosis**. Ακολουθήστε τις οδηγίες για την ακουστική διάγνωση που παρέχονται στην εφαρμογή **LG ThinQ**.

1 Εισάγετε σωστά τον ρευματοδότη στην πρίζα.

2 Τοποθετήστε το μικρόφωνο του smartphone σας κοντά στη συσκευή.

3 Πιέστε το κουμπί **Λειτουργία**.

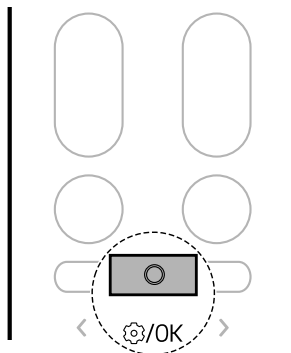

4 Πιέστε το κουμπί **< ή >** μέχρι να αναβοσβήσει το παρακάτω εικονίδιο στο κάτω μέρος της οθόνης ενδείξεων. Στη συνέχεια, πιέστε το κουμπί **Λειτουργία**.

- Κρατήστε το smartphone στη συγκεκριμένη θέση μέχρι να ολοκληρωθεί η μεταφορά δεδομένων.

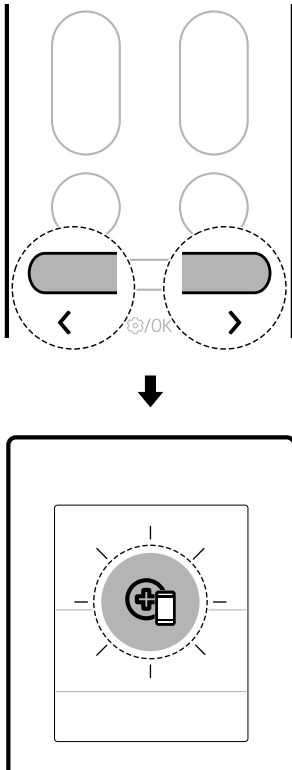

- 5** Αφού ολοκληρωθεί η μεταφορά δεδομένων, η διάγνωση θα εμφανιστεί στην εφαρμογή.

ΣΗΜΕΙΩΣΗ

- Για βέλτιστα αποτελέσματα, μην μετακινείτε το τηλέφωνο κατά τη μετάδοση των ηχητικών σημάτων.
- Φροντίστε να περιορίσετε τον θόρυβο του περιβάλλοντος στο ελάχιστο, διαφορετικά το τηλέφωνο ενδέχεται να μην λαμβάνει σωστά τους ήχους του βομβητή από την εσωτερική μονάδα.

ΣΥΝΤΗΡΗΣΗ

Καθαρισμός

⚠ ΠΡΟΕΙΔΟΠΟΙΗΣΗ

- Πριν την εκτέλεση εργασιών καθαρισμού ή συντήρησης, αποσυνδέστε τη συσκευή από την πηγή τροφοδοσίας και περιμένετε μέχρι να πάψει να λειτουργεί ο ανεμιστήρας.

Χρονικό διάστημα καθαρισμού

Καθαρισμός της συσκευής

Αν η συσκευή δεν πρόκειται να χρησιμοποιηθεί για μεγάλο χρονικό διάστημα, στεγνώστε τη για να τη διατηρήσετε στην καλύτερη δυνατή κατάσταση. Πρέπει να καθαρίζετε τακτικά τη συσκευή για να διατηρούνται οι βέλτιστες επιδόσεις της και να αποτρέπεται κάθε πιθανή βλάβη.

- Στεγνώστε τη συσκευή χρησιμοποιώντας τη λειτουργία **Ανεμιστήρας** επί 3 έως 4 ώρες και αποσυνδέστε την από την πηγή τροφοδοσίας. Αν παραμείνει υγρασία στα εξαρτήματα της συσκευής, υπάρχει κίνδυνος να προκληθεί εσωτερική ζημιά.
- Προτού χρησιμοποιήσετε ξανά τη συσκευή, στεγνώστε τα εσωτερικά εξαρτήματά της αφήνοντάς την στη λειτουργία **Ανεμιστήρας** επί 3 έως 4 ώρες. Η διαδικασία αυτή συμβάλλει στη μείωση της οσμής που οφείλεται στην υγρασία.

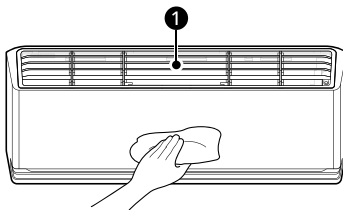

- ① Φίλτρο αέρα

ΣΗΜΕΙΩΣΗ

- Ανάλογα με τον τύπο του μοντέλου, η λειτουργία αυτή ενδέχεται να διαφέρει.

Τύπος	Περιγραφή	Διάστημα
Εσωτερική μονάδα	Καθαρίστε την επιφάνεια της εσωτερικής μονάδας με ένα μαλακό, στεγνό πανί.	Τακτικά
	Ζητήστε από έναν επαγγελματία να καθαρίσει το δοχείο αποστράγγισης συμπυκνωμάτων.	Μία φορά τον χρόνο
	Ζητήστε από έναν επαγγελματία να καθαρίσει τον σωλήνα αποστράγγισης συμπυκνωμάτων.	Κάθε 4 μήνες.
	Αντικαταστήστε τις μπαταρίες του ασύρματου τηλεχειριστηρίου.	Μία φορά τον χρόνο
Εξωτερική μονάδα	Ζητήστε από έναν επαγγελματία να καθαρίσει τα πηνία του εναλλάκτη θερμότητας και τους αεραγωγούς του πάνελ. (Συμβουλευτείτε τεχνικό.)	Μία φορά τον χρόνο
	Ζητήστε από έναν επαγγελματία να καθαρίσει τον ανεμιστήρα.	Μία φορά τον χρόνο
	Ζητήστε από έναν επαγγελματία να καθαρίσει το δοχείο αποστράγγισης συμπυκνωμάτων.	Μία φορά τον χρόνο
	Ζητήστε από έναν επαγγελματία να επαληθεύσει ότι όλη η διάταξη του ανεμιστήρα είναι καλά σφιγμένη.	Μία φορά τον χρόνο
	Καθαρίστε τα ηλεκτρικά εξαρτήματα με πιεσιμένο αέρα.	Μία φορά τον χρόνο

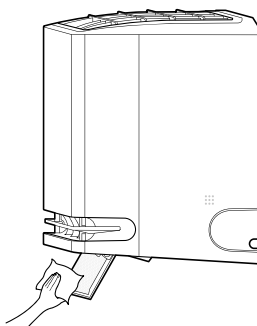

Καθαρισμός του εκτροπέα αέρα

- 1 Απενεργοποιήστε τη συσκευή.
- 2 Πιέστε παρατεταμένα το κουμπί  για 5 δευτερόλεπτα περίπου για να ανοίξετε τον εκτροπέα αέρα για τον εύκολο καθαρισμό του.
- 3 Καθαρίστε τον εκτροπέα αέρα με ένα μαλακό, στεγνό πανί.



- 4 Πιέστε παρατεταμένα το κουμπί  για 5 δευτερόλεπτα περίπου για να κλείσετε τον εκτροπέα αέρα.

ΣΗΜΕΙΩΣΗ

- Όταν πατάτε το  ενώ αυτή η λειτουργία είναι ενεργοποιημένη, δεν μπορεί να ενεργοποιήσει τη συσκευή.
- Εάν πατήσετε επανειλημμένα το κουμπί , μπορείτε να ενεργοποιήσετε τη συσκευή.

Καθαρισμός του φίλτρου και άλλων εξαρτημάτων

Τύπος	Περιγραφή	Διάστημα
Φίλτρο αέρα	Καθαρίστε την με ηλεκτρική σκούπα ή πλύνετε την με το χέρι.	2 εβδομάδες
Αντιαλλεργικό φίλτρο	Καθαρίστε με ηλεκτρική σκούπα ή βούρτσα.	Κάθε 6 μήνες.
Ιονιστής (σε ορισμένα μοντέλα)	Χρησιμοποιήστε μια στεγνή μπατονέτα για να καθαρίσετε τη σκόνη.	Κάθε 6 μήνες.

ΣΗΜΕΙΩΣΗ

- Μην χρησιμοποιείτε ποτέ νερό με θερμοκρασία άνω των 40 °C κατά τον καθαρισμό των φίλτρων. Μπορεί να προκληθεί παραμόρφωση ή αποχρωματισμός.
 - Μην χρησιμοποιείτε ποτέ πτητικές ουσίες για τον καθαρισμό των φίλτρων. Μπορεί να προκαλέσουν ζημιά στην επιφάνεια της συσκευής.
 - Μην πλένετε το αντιαλλεργικό φίλτρο με νερό, επειδή μπορεί να προκληθεί βλάβη στο φίλτρο (σε ορισμένα μοντέλα).
-

Χρήση της λειτουργίας «Αυτόματος καθαρισμός+»

Κατά τη χρήση των λειτουργιών **Ψύξη** και **Αφύγρανση** παράγεται υγρασία μέσα στην εσωτερική μονάδα. Μπορείτε να μειώσετε την υγρασία αυτή.

1 Πιέστε το κουμπί **Λειτουργία**.

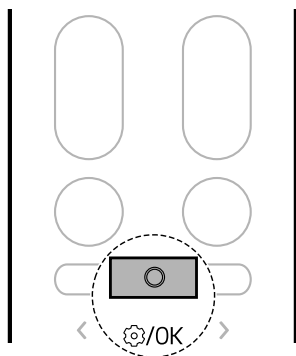

2 Πιέστε το κουμπί **< ή >** μέχρι να αναβοσβήσει το παρακάτω εικονίδιο στο κάτω μέρος της

οθόνης ενδείξεων. Στη συνέχεια, πιέστε το κουμπί **Λειτουργία**.

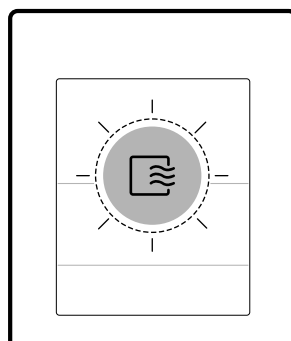
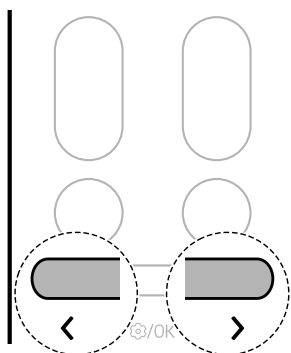

3 Πιέστε το κουμπί **< ή >** για να ρυθμίσετε την επιθυμητή κατάσταση της λειτουργίας **Αυτόματος καθαρισμός+**.

- Με κάθε πάτημα του κουμπιού, η λειτουργία αλλάζει με την ακόλουθη σειρά: Διακοπή ↔ ΕΝΕΡΓΟΠΟΙΗΣΗ ↔ ΑΠΕΝΕΡΓΟΠΟΙΗΣΗ

4 Έπειτα, πιέστε το κουμπί **Λειτουργία**.

ΣΗΜΕΙΩΣΗ

- Η λειτουργία **Αυτόματος καθαρισμός+** ρυθμίστηκε όταν αγοράσατε τη συσκευή. Εάν δεν θέλετε να χρησιμοποιείτε αυτήν τη λειτουργία, απενεργοποιήστε την.

- Ο χρόνος της λειτουργίας **Αυτόματος καθαρισμός+** ρυθμίζεται αυτόματα ανάλογα με τις συνθήκες χρήσης της συσκευής και η κατάσταση προόδου εμφανίζεται με τη μορφή των λεπτών που απομένουν στην οθόνη της εσωτερικής μονάδας.

- Ο χρόνος **Αυτόματος καθαρισμού+** ρυθμίζεται σε έως 20 λεπτά.

- Η κατάσταση στεγνώματος στο εσωτερικό της συσκευής μπορεί να διαφέρει ανάλογα με τη θερμοκρασία ή την υγρασία του αέρα του εσωτερικού χώρου.

- Για το επαρκές στέγνωμα στο εσωτερικό της συσκευής, θέστε τη συσκευή στη λειτουργία **Ανεμιστήρας** για πάνω από 1 ώρα.

- Μόλις ρυθμιστεί η λειτουργία **Αυτόματος καθαρισμός+**, η λειτουργία **Αυτόματος καθαρισμός+** που έχει ρυθμιστεί προηγουμένως θα διατηρηθεί κατά την επόμενη χρήση της συσκευής.

- Αν η συσκευή δεν πρόκειται να χρησιμοποιηθεί για μεγάλο χρονικό διάστημα, εκτελέστε τη λειτουργία **Ανεμιστήρας** για πάνω από 1 ώρα για να στεγνώσετε εντελώς το εσωτερικό της συσκευής πριν την αποθηκεύσετε.

- Μπορείτε να ρυθμίσετε τη λειτουργία **Αυτόματος καθαρισμός+** ακόμα και όταν η συσκευή δεν λειτουργεί.

1 Πιέστε το κουμπί **Λειτουργία**.

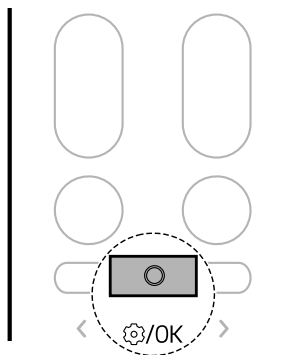

2 Πιέστε το κουμπί **< ή >** μέχρι να αναβοσβήσει το παρακάτω εικονίδιο στην οθόνη ενδειξέων. Στη συνέχεια, πιέστε το κουμπί **Λειτουργία**.

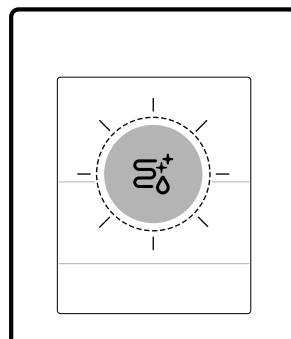
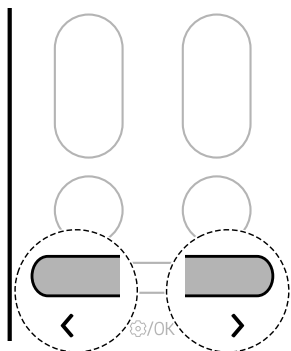

Εναλλάκτης καθαρισμού (σε ορισμένα μοντέλα)

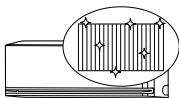

Το επανειλημμένο πάγωμα και ξεπάγωμα του εναλλάκτη θερμότητας του κλιματιστικού έχει ως αποτέλεσμα την απομάκρυνση ρύπων, όπως η σκόνη, και τη διατήρηση της συσκευής σε καθαρή κατάσταση.

Στην οθόνη της εσωτερικής μονάδας εμφανίζεται η ένδειξη FCL και απεικονίζεται η πρόοδος της διαδικασίας καθαρισμού από το 0 έως το 99.

ΣΗΜΕΙΩΣΗ

- Η λειτουργία **Καθαρισμός παγώματος** θα τερματιστεί αφού στεγνώσει η συσκευή.
- Αν η υγρασία στον χώρο είναι υψηλή ενώ εκτελείται η λειτουργία **Καθαρισμός παγώματος**, ο χώρος κοντά στην εσωτερική μονάδα μπορεί να γίνει ομιχλώδης.
- Η λειτουργία **Καθαρισμός παγώματος** μπορεί να χρησιμοποιηθεί σε εσωτερικό χώρο στους 21 °C έως 32 °C και σε εξωτερικό χώρο στους 21 °C έως 37 °C. Η λειτουργία **Καθαρισμός παγώματος** είναι μια λειτουργία διαχείρισης της υγιεινής και όχι λειτουργία ψύξης, επομένως οι συνθήκες χρήσης ενδέχεται να διαφέρουν από την εγγυημένη θερμοκρασία ψύξης της συσκευής.
- Αν επιχειρήσετε να χρησιμοποιήσετε τη λειτουργία **Καθαρισμός παγώματος** σε θερμοκρασία εκτός του επιτρεπόμενου εύρους τιμών, ακούγεται ένας ήχος μπιπ 5 φορές και η λειτουργία δεν θα εκτελεστεί.
 - Ο κωδικός στην παρακάτω εικόνα θα εμφανίζεται σε ορισμένες εσωτερικές μονάδες.



- Η λειτουργία **Καθαρισμός παγώματος** είναι διαθέσιμη ακόμα και όταν η συσκευή λειτουργεί.
- Αν πιέσετε το κουμπί  στη συσκευή ή στο τηλεχειριστήριο κατά τη διάρκεια του καθαρισμού του **Καθαρισμού παγώματος**, η λειτουργία **Καθαρισμός παγώματος** θα απενεργοποιηθεί.
- Κατά τη διάρκεια του **Καθαρισμού παγώματος**, μπορεί να ακούγεται ένας ήχος «τικ-τικ» ή «τακ-τακ» καθώς η συσκευή διαστέλλεται ή συστέλλεται.
- Μετά τον **Καθαρισμό παγώματος**, η συσκευή θα σβήσει αυτόματα. Όταν ενεργοποιηθεί ξανά η τροφοδοσία, θα λειτουργήσει **Ψύξη** τρόπος.
- Αν είναι ενεργοποιημένη η λειτουργία **Χρονοδιακόπτης**, η λειτουργία **Καθαρισμός παγώματος** μπορεί να μην εκτελείται σωστά.
- Κρύος αέρας εξέρχεται από την έξοδο όταν είναι ενεργοποιημένη η λειτουργία **Καθαρισμός παγώματος**.

- Όταν συνδέεται στην εξωτερική μονάδα Multi, αυτές οι λειτουργίες ενδέχεται να μην υποστηρίζονται.

Αφαίρεση και αντικατάσταση του φίλτρου αέρα

ΣΗΜΕΙΩΣΗ

- Μη λυγίζετε το φίλτρο αέρα, επειδή μπορεί να σπάσει.
- Συναρμολογήστε σωστά το φίλτρο αέρα για να αποφευχθεί η εισχώρηση σκόνης και άλλων ουσιών στη συσκευή.
- Ανάλογα με το μοντέλο της συσκευής, ο αριθμός και η θέση των άγκιστρα ενδέχεται να διαφέρουν.

1 Απενεργοποιήστε την τροφοδοσία ρεύματος στη συσκευή.

2 Εντοπίστε τις λαβές του φίλτρου αέρα στο επάνω μπροστινό μέρος της συσκευής.

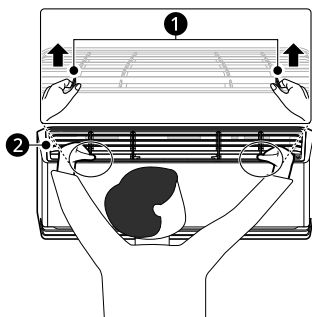

1 Λαβές

2 Φίλτρο αέρα

3 Τραβήξτε τις λαβές ελαφρώς προς τα πάνω και ύστερα σηκώστε όλο το φίλτρο για να το αφαιρέσετε.

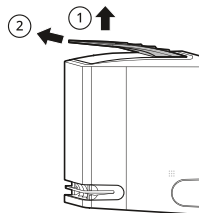

4 Περάστε τα άγκιστρα του φίλτρου αέρα μέσα στις σχισμές στην πίσω πλευρά του μπροστινού πάνελ.

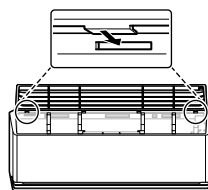

5 Πιέστε τα άγκιστρα προς τα κάτω τόσο ώστε να ασφαλισουν στη θέση τους.

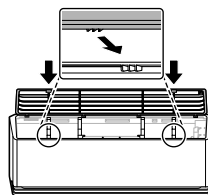

6 Για να βεβαιωθείτε ότι το φίλτρο έχει συναρμολογηθεί σωστά, πιέστε προς τα κάτω το μπροστινό μέρος του σε όλο το μήκος του.

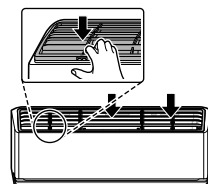

Καθαρισμός του φίλτρου αέρα

Καθαρίζετε το φίλτρο αέρα μία φορά κάθε 2 εβδομάδες ή συχνότερα, αν είναι απαραίτητο.

- 1 Αφαιρέστε το φίλτρο αέρα από τη συσκευή.
- 2 Καθαρίστε το φίλτρο αέρα με ηλεκτρική σκούπα ή πλύνετε το με χλιαρό νερό και ήπιο απορρυπαντικό.

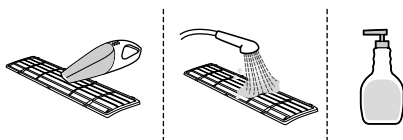

- 3 Αφήστε το φίλτρο να στεγνώσει σε σκιερό μέρος.

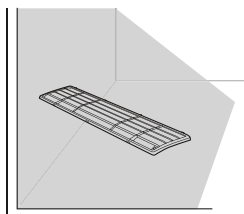

ΣΗΜΕΙΩΣΗ

- Μη θέσετε τη συσκευή σε λειτουργία χωρίς να έχετε τοποθετήσει το φίλτρο.

Καθαρισμός του αντιαλλεργικού φίλτρου (σε ορισμένα μοντέλα)

ΣΗΜΕΙΩΣΗ

- Ανάλογα με το μοντέλο της συσκευής, ο αριθμός και η θέση των εξαρτημάτων ενδέχεται να διαφέρουν.
- Ανάλογα με τον τύπο του μοντέλου, οι δυνατότητες ενδέχεται να αλλάζουν.

- 1 Απενεργοποιήστε την τροφοδοσία ρεύματος στη συσκευή.
- 2 Αφαιρέστε το φίλτρο αέρα από την εσωτερική μονάδα.
- 3 Αφαιρέστε το αντιαλλεργικό φίλτρο από την εσωτερική μονάδα.

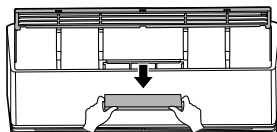

- 4 Καθαρίστε το φίλτρο χρησιμοποιώντας ηλεκτρική σκούπα.
 - Μην πλένετε το αντιαλλεργικό φίλτρο με νερό.

- 5 Τοποθετήστε το αντιαλλεργικό φίλτρο.

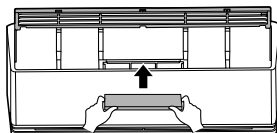

- 6 Τοποθετήστε το φίλτρο αέρα.

- 7 Ελέγξτε την πλευρά του μπροστινού καλύμματος για να βεβαιωθείτε ότι το φίλτρο αέρα έχει τοποθετηθεί σωστά.

Αφαίρεση και αντικατάσταση του οδηγού αέρα

ΣΗΜΕΙΩΣΗ

- Ανάλογα με το μοντέλο της συσκευής, ο αριθμός και η θέση των άγκιστρα ενδέχεται να διαφέρουν.

- 1 Απενεργοποιήστε την τροφοδοσία ρεύματος στη συσκευή.
- 2 Τραβήξτε έξω τον οδηγό αέρα στο μπροστινό μέρος της εσωτερικής μονάδας.

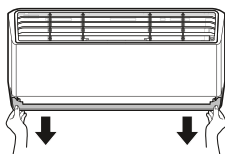

- 3 Περάστε τα άγκιστρα στον οδηγό αέρα μέσα στις σχισμές.

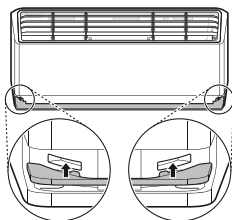

- 4 Πιέστε τα άγκιστρα μέχρι να ασφαλισουν στη θέση τους.

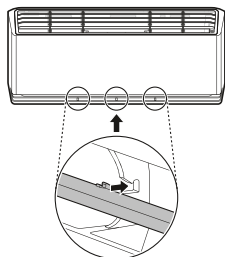

Καθαρισμός του οδηγού αέρα

- 1 Αφαιρέστε τον οδηγό αέρα από τη συσκευή.
- 2 Καθαρίστε τον οδηγό αέρα με ένα μαλακό ή στεγνό πανί.

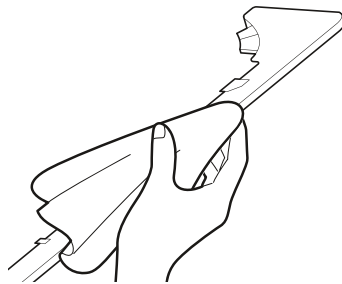

Καθαρισμός του ιονιστή (σε ορισμένα μοντέλα)

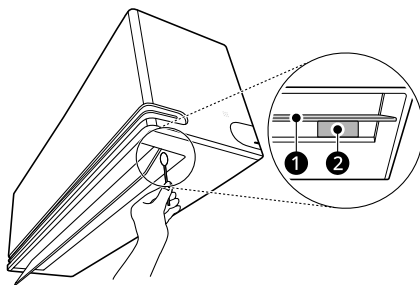

- 1 Απενεργοποιήστε τη συσκευή.
- 2 Πιέστε παρατεταμένα το κουμπί  για 5 δευτερόλεπτα περίπου για να ανοίξετε τον εκτροπέα αέρα.
- 3 Καθαρίστε τον ιονιστή χρησιμοποιώντας μια στεγνή μπατονέτα.



- 1 Εκτροπέας αέρα
- 2 Ιονιστής

- 4 Πιέστε παρατεταμένα το κουμπί  για 5 δευτερόλεπτα περίπου για να κλείσετε τον εκτροπέα αέρα.

ΣΗΜΕΙΩΣΗ

- Όταν πατάτε το  ενώ αυτή η λειτουργία είναι ενεργοποιημένη, δεν μπορεί να ενεργοποιήσει τη συσκευή.
 - Εάν πατήσετε επανειλημμένα το κουμπί , μπορείτε να ενεργοποιήσετε τη συσκευή.
-

ΕΠΙΛΥΣΗ ΠΡΟΒΛΗΜΑΤΩΝ

Πριν Ζητήσετε Σέρβις

Ελέγξτε τα παρακάτω στοιχεία προτού επικοινωνήσετε με το κέντρο εξυπηρέτησης. Αν δεν λυθεί το πρόβλημα, επικοινωνήστε με το τοπικό σας κέντρο εξυπηρέτησης.

ΣΗΜΕΙΩΣΗ

- Ανάλογα με το μοντέλο, ορισμένες λειτουργίες ενδέχεται να μην υποστηρίζονται.

Λειτουργία «Αυτοδιαγνωστικός έλεγχος»

Η συγκεκριμένη συσκευή διαθέτει μια ενσωματωμένη λειτουργία που λέγεται **Αυτοδιαγνωστικός έλεγχος**. Αν παρουσιαστεί κάποιο σφάλμα, η λυχνία της εσωτερικής μονάδας θα αναβοσβήνει κάθε 2 δευτερόλεπτα. Στην περίπτωση αυτή, επικοινωνήστε με τον αντιπρόσωπο ή το κέντρο εξυπηρέτησης στην περιοχή σας.

Λειτουργία

Συμπτώματα	Πιθανή αιτία και λύση
Η συσκευή δεν λειτουργεί κανονικά.	Οσμή καμένου και περίεργοι ήχοι παράγονται από τη συσκευή. <ul style="list-style-type: none"> • Απενεργοποιήστε τη συσκευή, κλείστε ή αποσυνδέστε την πηγή παροχής τροφοδοσίας και επικοινωνήστε με το κέντρο εξυπηρέτησης.
	Στάζει νερό από την εσωτερική μονάδα ακόμη και όταν η στάθμη της υγρασίας είναι χαμηλή. <ul style="list-style-type: none"> • Απενεργοποιήστε τη συσκευή, κλείστε ή αποσυνδέστε την πηγή παροχής τροφοδοσίας και επικοινωνήστε με το κέντρο εξυπηρέτησης.
	Το καλώδιο τροφοδοσίας είναι κατεστραμμένο ή παράγει υπερβολική θερμότητα. <ul style="list-style-type: none"> • Απενεργοποιήστε τη συσκευή, κλείστε ή αποσυνδέστε την πηγή παροχής τροφοδοσίας και επικοινωνήστε με το κέντρο εξυπηρέτησης.
	Ένας διακόπτης, ένας διακόπτης κυκλώματος (ασφάλεια, γείωση) ή μια ασφάλεια τήξης δεν λειτουργεί σωστά. <ul style="list-style-type: none"> • Απενεργοποιήστε τη συσκευή, κλείστε ή αποσυνδέστε την πηγή παροχής τροφοδοσίας και επικοινωνήστε με το κέντρο εξυπηρέτησης.
	Η συσκευή δημιουργεί έναν κωδικό σφάλματος από τον αυτοδιαγνωστικό έλεγχό της. <ul style="list-style-type: none"> • Απενεργοποιήστε τη συσκευή, κλείστε ή αποσυνδέστε την πηγή παροχής τροφοδοσίας και επικοινωνήστε με το κέντρο εξυπηρέτησης.

Συμπτώματα	Πιθανή αιτία και λύση
<p>Δεν είναι δυνατή η ρύθμιση της ταχύτητας του ανεμιστήρα.</p>	<p>Έχει επιλεχθεί η λειτουργία Αεριώθηση ή η Αυτόματη λειτουργία.</p> <ul style="list-style-type: none"> Κατά τη χρήση ορισμένων τρόπων λειτουργίας, δεν μπορείτε να ρυθμίσετε την ταχύτητα του ανεμιστήρα. Επιλέξτε έναν τρόπο λειτουργίας που να σας επιτρέπει να ρυθμίσετε την ταχύτητα του ανεμιστήρα.
<p>Δεν είναι δυνατή η ρύθμιση της θερμοκρασίας.</p>	<p>Έχει επιλεχθεί η λειτουργία Ανεμιστήρας ή η λειτουργία Αεριώθηση.</p> <ul style="list-style-type: none"> Κατά τη χρήση ορισμένων τρόπων λειτουργίας, δεν μπορείτε να ρυθμίσετε τη θερμοκρασία. Επιλέξτε έναν τρόπο λειτουργίας που να σας επιτρέπει να ρυθμίσετε τη θερμοκρασία.
<p>Η συσκευή σταματά κατά τη λειτουργία της.</p>	<p>Η συσκευή απενεργοποιείται ξαφνικά.</p> <ul style="list-style-type: none"> Ίσως έχει παρέλθει το χρονικό όριο της λειτουργίας Χρονοδιακόπτης απενεργοποίησης, με αποτέλεσμα την απενεργοποίηση της συσκευής. Ελέγξτε τις ρυθμίσεις του χρονοδιακόπτη.
	<p>Έγινε διακοπή ρεύματος κατά τη λειτουργία.</p> <ul style="list-style-type: none"> Περιμένετε να αποκατασταθεί η διακοπή ρεύματος. Αν η λειτουργία Αυτόματη επανεκκίνηση είναι ενεργοποιημένη, η συσκευή σας θα επανέλθει στην τελευταία λειτουργία της αρκετά λεπτά μετά την αποκατάσταση της διακοπής ρεύματος.
<p>Η συσκευή δεν λειτουργεί.</p>	<p>Η συσκευή είναι αποσυνδεδεμένη.</p> <ul style="list-style-type: none"> Ελέγξτε αν το καλώδιο τροφοδοσίας είναι συνδεδεμένο στην πρίζα ή μήπως έχουν απενεργοποιηθεί οι απομονωτήρες τροφοδοσίας.
	<p>Μια ασφάλεια τήξης κήκε ή εμποδίζεται η παροχή τροφοδοσίας.</p> <ul style="list-style-type: none"> Αντικαταστήστε την ασφάλεια τήξης ή ελέγξτε μήπως ο διακόπτης κυκλώματος έχει απενεργοποιηθεί.
	<p>Έγινε διακοπή ρεύματος.</p> <ul style="list-style-type: none"> Απενεργοποιήστε τη συσκευή όποτε γίνεται διακοπή ρεύματος. Όταν αποκατασταθεί η παροχή τροφοδοσίας, περιμένετε 3 λεπτά και ύστερα ενεργοποιήστε τη συσκευή.
	<p>Η τάση είναι πολύ υψηλή ή πολύ χαμηλή.</p> <ul style="list-style-type: none"> Ελέγξτε μήπως ο διακόπτης κυκλώματος έχει απενεργοποιηθεί.
	<p>Η συσκευή απενεργοποιήθηκε αυτόματα σε προκαθορισμένη ώρα.</p> <ul style="list-style-type: none"> Ενεργοποιήστε τη συσκευή.
	<p>Η ρύθμιση της μπαταρίας στο ασύρματο τηλεχειριστήριο δεν είναι σωστή.</p> <ul style="list-style-type: none"> Βεβαιωθείτε ότι οι μπαταρίες είναι τοποθετημένες σωστά στο ασύρματο τηλεχειριστήριό σας. Αν οι μπαταρίες είναι τοποθετημένες σωστά αλλά η συσκευή εξακολουθεί να μη λειτουργεί, αντικαταστήστε τις μπαταρίες και προσπαθήστε ξανά.

Συμπτώματα	Πιθανή αιτία και λύση
Η συσκευή δεν εκπέμπει δροσερό αέρα.	Ο αέρας δεν κυκλοφορεί σωστά. <ul style="list-style-type: none"> Βεβαιωθείτε ότι δεν υπάρχουν κουρτίνες, περσίδες ή έπιπλα που να φράζουν το μπροστινό μέρος της συσκευής.
	Το φίλτρο αέρα είναι λερωμένο. <ul style="list-style-type: none"> Πρέπει να καθαρίζετε το φίλτρο αέρα μία φορά κάθε 2 εβδομάδες. Ανατρέξτε στην ενότητα «Καθαρισμός του φίλτρου αέρα» για περισσότερες πληροφορίες.
	Η θερμοκρασία του χώρου είναι πολύ υψηλή. <ul style="list-style-type: none"> Το καλοκαίρι, ίσως χρειαστεί να περάσει ένα μικρό χρονικό διάστημα ώσπου να επιτευχθεί η ψύξη του αέρα στον εσωτερικό χώρο σας. Στην περίπτωση αυτή, επιλέξτε τη λειτουργία Αερίωση για ταχύτερη ψύξη του αέρα στον εσωτερικό σας χώρο.
	Ο κρύος αέρας διαφεύγει από τον χώρο. <ul style="list-style-type: none"> Βεβαιωθείτε ότι δεν διαφεύγει κρύος αέρας μέσω των σημείων εξαερισμού του χώρου.
	Η επιθυμητή θερμοκρασία είναι υψηλότερη από την τρέχουσα θερμοκρασία. <ul style="list-style-type: none"> Καθορίστε την επιθυμητή θερμοκρασία σε πιο χαμηλό επίπεδο από την τρέχουσα θερμοκρασία.
	Υπάρχει μια πηγή θέρμανσης σε κοντινή απόσταση. <ul style="list-style-type: none"> Αποφύγετε τη χρήση πηγών παραγωγής θερμότητας, π.χ. ηλεκτρικών φούρνων ή εστιών αερίου, κατά τη λειτουργία του κλιματιστικού.
	Έχει επιλεγθεί η λειτουργία Ανεμιστήρας. <ul style="list-style-type: none"> Κατά τη χρήση της λειτουργίας Ανεμιστήρας, βγαίνει αέρας από τη συσκευή χωρίς να ψύχεται ή να θερμαίνεται ο αέρας του εσωτερικού χώρου. Αλλάξτε τον τρόπο λειτουργίας σε λειτουργία ψύξης.
	Η εξωτερική θερμοκρασία είναι πολύ υψηλή. <ul style="list-style-type: none"> Το αποτέλεσμα της ψύξης ενδέχεται να μην είναι ικανοποιητικό.

Επιδόσεις

Συμπτώματα	Πιθανή αιτία και λύση
Η εσωτερική μονάδα εξακολουθεί να λειτουργεί ακόμη και μετά την απενεργοποίηση της συσκευής.	Εκτελείται η λειτουργία Αυτόματος καθαρισμός+. <ul style="list-style-type: none"> Αφήστε να συνεχιστεί η λειτουργία Αυτόματος καθαρισμός+, επειδή έτσι μειώνεται η υγρασία που ενδεχομένως έχει απομείνει μέσα στην εσωτερική μονάδα. Αν δεν θέλετε να εκτελεστεί η λειτουργία αυτή, μπορείτε να απενεργοποιήσετε την εσωτερική μονάδα.

Συμπτώματα	Πιθανή αιτία και λύση
Από την έξοδο αέρα στην εσωτερική μονάδα βγαίνουν σταγόνες.	<p>Ο ψυχρός αέρας από τη συσκευή δημιουργεί σταγόνες.</p> <ul style="list-style-type: none"> Όταν μειωθεί η θερμοκρασία του χώρου, θα πάψει να παρατηρείται το φαινόμενο αυτό.
Στάζει νερό από την εξωτερική μονάδα.	<p>Κατά τη χρήση των λειτουργιών θέρμανσης, συμπυκνωμένο νερό στάζει από τον εναλλάκτη θερμότητας.</p> <ul style="list-style-type: none"> Αυτό απαιτεί την εγκατάσταση ενός σωλήνα αποστράγγισης κάτω από το δοχείο βάσης. Επικοινωνήστε με τον εγκαταστάτη.
Παρατηρείται θόρυβος ή δόνηση.	<p>Κατά την έναρξη ή τη διακοπή λειτουργίας της συσκευής, ενδέχεται να ακούγεται ένας ήχος κλικ λόγω της κίνησης της βαλβίδας αναστροφής.</p> <p>Ήχος τριξίματος: Τα πλαστικά εξαρτήματα της εσωτερικής μονάδας τρίζουν όταν συστέλλονται ή διαστέλλονται λόγω απότομων αλλαγών της θερμοκρασίας.</p> <p>Ήχος ροής ή αέρα: Αυτή είναι η ροή του ψυκτικού μέσου μέσα από τη συσκευή.</p> <ul style="list-style-type: none"> Ο θόρυβος είναι φυσιολογικός κατά τη διάρκεια της λειτουργίας ή μετά. Δεν αποτελεί ένδειξη δυσλειτουργίας.
Βγαίνει μια οσμή από την εσωτερική μονάδα.	<p>Ενδέχεται να έχει απορροφηθεί κάποια οσμή (π.χ. ο καπνός τσιγάρου) στην εσωτερική μονάδα και να διαχέεται με ροή του αέρα.</p> <ul style="list-style-type: none"> Αν η οσμή δεν εξαφανιστεί, χρειάζεται να πλύνετε το φίλτρο. Αν δεν λυθεί το πρόβλημα, επικοινωνήστε με το κέντρο εξυπηρέτησης για να ζητήσετε καθαρισμό του εναλλάκτη θερμότητας.
Η συσκευή δεν εκπέμπει θερμό αέρα.	<p>Κατά την έναρξη της λειτουργίας θέρμανση, η περσίδα είναι σχεδόν κλειστή και δεν βγαίνει αέρας παρόλο που η εξωτερική μονάδα λειτουργεί.</p> <ul style="list-style-type: none"> Αυτό είναι φυσιολογικό. Περιμένετε ώσπου η συσκευή να παραγάγει αρκετό ζεστό αέρα που θα αρχίσει να βγαίνει από την εσωτερική μονάδα. <p>Η εξωτερική μονάδα εκτελεί τη λειτουργία απόψυξης.</p> <ul style="list-style-type: none"> Κατά τη χρήση της λειτουργίας Θέρμανση, συσσωρεύονται πάγος και πάχνη στα πηνία όταν πέφτει η εξωτερική θερμοκρασία. Με τη λειτουργία Απόψυξη, αφαιρείται μια στρώση πάγου από κάθε πηνίο και η διαδικασία λογικά θα τελειώσει σε περίπου 15 λεπτά. <p>Η εξωτερική θερμοκρασία είναι πολύ χαμηλή.</p> <ul style="list-style-type: none"> Το αποτέλεσμα της θέρμανσης ενδέχεται να μην είναι ικανοποιητικό.

Wi-Fi

Συμπτώματα	Πιθανή αιτία και λύση
<p>Η οικιακή συσκευή και το smartphone σας δεν είναι συνδεδεμένα στο δίκτυο Wi-Fi.</p>	<p>Ο κωδικός πρόσβασης για το δίκτυο Wi-Fi στο οποίο προσπαθείτε να συνδεθείτε είναι εσφαλμένος.</p> <ul style="list-style-type: none"> • Βρείτε το δίκτυο Wi-Fi στο οποίο είναι συνδεδεμένο το smartphone σας και αποσυνδέστε το και ύστερα καταχωρήστε τη συσκευή σας στην εφαρμογή LG ThinQ.
	<p>Η χρήση δεδομένων κινητής τηλεφωνίας για το smartphone σας είναι ενεργοποιημένη.</p> <ul style="list-style-type: none"> • Απενεργοποιήστε την επιλογή Δεδομένα κινητής τηλεφωνίας στο smartphone σας και καταχωρήστε τη συσκευή χρησιμοποιώντας το δίκτυο Wi-Fi.
	<p>Το όνομα του ασύρματου δικτύου (SSID) δεν έχει καθοριστεί σωστά.</p> <ul style="list-style-type: none"> • Το όνομα του ασύρματου δικτύου (SSID) πρέπει να είναι ένας συνδυασμός αγγλικών γραμμάτων και αριθμών. (Μη χρησιμοποιήσετε ειδικούς χαρακτήρες)
	<p>Η συχνότητα του δρομολογητή δεν είναι 2,4 GHz.</p> <ul style="list-style-type: none"> • Υποστηρίζεται μόνο η συχνότητα 2,4 GHz. Ρυθμίστε τον δρομολογητή στα 2,4 GHz και συνδέστε τη συσκευή στον ασύρματο δρομολογητή. Για να ελέγξετε τη συχνότητα του δρομολογητή, επικοινωνήστε με τον πάροχο των υπηρεσιών Internet που χρησιμοποιείτε ή με τον κατασκευαστή του δρομολογητή.
	<p>Η απόσταση μεταξύ της συσκευής και του δρομολογητή είναι πολύ μεγάλη.</p> <ul style="list-style-type: none"> • Αν η απόσταση μεταξύ της συσκευής και του ασύρματου δρομολογητή είναι πολύ μεγάλη, το σήμα ίσως είναι ασθενές και η σύνδεση ενδέχεται να μην παραμετροποιηθεί σωστά. Μετακινήστε τον δρομολογητή σε κάποιο άλλο σημείο, ώστε να είναι πιο κοντά στη συσκευή.





Escanee el código QR
para ver el manual.



MANUAL DEL PROPIETARIO

AIRE ACONDICIONADO



Con el fin de usar el producto con seguridad y comodidad,
por favor, lea el manual del usuario antes de usar el producto.

ESPAÑOL

TIPO: MONTADO EN LA PARED



MFL72096416
Rev.01_110124

www.lg.com

Copyright © 2017-2024 LG Electronics. Todos los derechos reservados

ÍNDICE

Este manual puede contener imágenes o contenido diferente del modelo que haya adquirido.

Este manual está sujeto a revisión por parte del fabricante.

INSTRUCCIONES DE SEGURIDAD

LEA TODAS LAS INSTRUCCIONES ANTES DEL USO	3
INSTRUCCIONES DE ADVERTENCIA	4
INSTRUCCIONES DE PRECAUCIÓN	10

FUNCIONAMIENTO

Antes de usar	12
Descripciones del producto	13
Preparación anterior al funcionamiento.....	14
Descripción del mando a distancia inalámbrico	16
Utilizar modos de funcionamiento	19
Utilizar funciones especiales	24

FUNCIONES SMART

Aplicación LG ThinQ.....	37
Diagnóstico Usando LG ThinQ	41

MANTENIMIENTO

Limpieza	43
----------------	----

RESOLUCIÓN DE PROBLEMAS

Antes de solicitar asistencia técnica	54
---	----

INSTRUCCIONES DE SEGURIDAD

LEA TODAS LAS INSTRUCCIONES ANTES DEL USO

Las siguientes instrucciones de seguridad tienen como objetivo prevenir riesgos imprevistos o daños causados por un funcionamiento inseguro o inapropiado del aparato.

Las instrucciones se dividen en "ADVERTENCIAS" y "PRECAUCIONES", como se describe a continuación.

Mensaje de seguridad



Este símbolo se muestra para indicar cuestiones y acciones que puedan suponer un riesgo.

Lea atentamente la parte que contiene este símbolo y siga las instrucciones con el fin de evitar riesgos.



ADVERTENCIA

Indica que si no se siguen las instrucciones, pueden producirse lesiones graves o la muerte.



PRECAUCIÓN

Indica que si no se siguen las instrucciones, pueden producirse lesiones leves o daños al producto.

Notas para el refrigerante inflamable

Los siguientes símbolos aparecen en las unidades.



Este símbolo indica que este aparato utiliza un refrigerante inflamable. Si se produce una fuga de refrigerante y este queda expuesto a una fuente de ignición externa, existe riesgo de incendio.



Este símbolo indica que el Manual del propietario debe leerse atentamente.



Este símbolo indica que el personal de servicio debe manipular este equipo según lo indicado en el Manual de instalación.



Este símbolo indica que existe información disponible, como la del Manual del propietario o el Manual de instalación.

INSTRUCCIONES DE ADVERTENCIA

ADVERTENCIA

- Para reducir el riesgo de explosión, incendio, muerte, descarga eléctrica, lesiones o quemaduras a personas al utilizar este producto, siga instrucciones básicas de seguridad, entre las que se encuentran las siguientes:

Seguridad técnica

- Este equipo lo pueden utilizar niños de 8 años o más y personas con capacidades físicas, sensoriales o mentales reducidas, o bien personas que carecen de experiencia o conocimientos adecuados, siempre que lo hagan bajo supervisión y hayan recibido instrucciones acerca del uso seguro del equipo y se les haya informado sobre los peligros potenciales. Los niños no deben jugar con el aparato. Los niños sin supervisión no deben realizar la limpieza ni el mantenimiento de usuario.

- Este electrodoméstico no está previsto para ser utilizado por personas (niños incluidos) con capacidades físicas, sensoriales o mentales disminuidas o sin experiencia o conocimientos, a menos que una persona responsable de su seguridad las supervise o les facilite instrucciones relativas al uso del electrodoméstico. Se debe supervisar a los niños para asegurarse de que no jueguen con el electrodoméstico.
- La instalación o reparaciones realizadas por personas no autorizadas pueden suponer un peligro para usted y otra personas.
- La información contenida en el manual tiene como finalidad ser utilizada por un técnico de servicio cualificado, que esté familiarizado con los procedimientos de seguridad y equipado con las herramientas apropiadas e instrumentos de prueba.
- Si no lee y sigue todas las instrucciones de este manual puede provocar averías en el equipamiento, daños a la propiedad, lesiones personales y/o la muerte.
- El refrigerante y el gas aislante utilizados en el aparato requieren unos procedimientos especiales para su eliminación. Póngase en contacto con un agente de mantenimiento o con una persona con cualificación similar antes de eliminarlos.
- Cuando el cable de alimentación tenga que ser sustituido, el trabajo de sustitución deberá ser realizado por personal autorizado que utilice solamente piezas de sustitución originales.
- Si el cable de alimentación está dañado, debe ser sustituido por el fabricante, su agente de servicio técnico o una persona similarmente cualificada para evitar un peligro.
- El aparato debe instalarse de acuerdo con las normas nacionales de cableado.
- Los medios de desconexión deben incorporarse en el cableado fijo de acuerdo con las normas de cableado.
- Este aparato debe estar correctamente conectado a tierra para minimizar el riesgo de descarga eléctrica.
- No corte ni retire la toma de tierra del enchufe.
- La conexión del cable de tierra al tornillo de la tapa de la toma de corriente no conecta a tierra el aparato a menos que el tornillo de la

tapa sea metálico, no esté aislado y la toma de corriente esté conectada a tierra a través del cableado doméstico.

- Si tiene alguna duda acerca de si el aire acondicionado está correctamente conectado a tierra, haga revisar la toma de corriente y el circuito por un electricista cualificado.

Instalación

- Póngase en contacto con un centro de servicio técnico autorizado al instalar o reubicar el aire acondicionado.
- No instale el aire acondicionado sobre una superficie inestable o en un lugar donde haya un peligro de que se caiga.
- No instale la unidad en ambientes potencialmente explosivos.
- No instale el aire acondicionado en un lugar donde se almacenen líquidos o gases inflamables como gasolina, propano, disolvente de pintura, etc.
- Instale el panel y la cubierta de la caja de control con seguridad.
- Instale una toma eléctrica independiente y un disyuntor antes de usar el aire acondicionado.
- Utilice un disyuntor y un fusible estándar que se ajusten a la capacidad del acondicionador de aire.
- Asegúrese de que la tubería y el cable de alimentación que conectan las unidades interior y exterior no estén demasiado tensos al instalar el aire acondicionado.
- Las conexiones del cableado interior/exterior deben estar bien aseguradas, y el cable debe estar bien tendido para que no haya fuerza que tire de él desde los terminales de conexión. Las conexiones inadecuadas o sueltas pueden generar calor o provocar un incendio.
- No conecte el cable de tierra a una tubería de gas, un pararrayos o un cable de tierra telefónico.
- Utilice gas no inflamable (nitrógeno) para comprobar que no haya fugas y para depurar el aire; el uso de aire comprimido o gas inflamable podría provocar un incendio o explosión.

Funcionamiento

- No modifique ni prolongue el cable de alimentación. Los arañazos o el pelado del aislamiento de los cables de alimentación pueden provocar un incendio o una descarga eléctrica, por lo que deben ser sustituidos.
- Asegúrese de que el cable de alimentación no está sucio, suelto ni roto.
- No coloque ningún objeto sobre el cable de alimentación.
- No coloque un calentador ni otros aparatos de calefacción cerca del cable de alimentación.
- Asegúrese de que el cable de alimentación no se pueda arrancar ni dañar durante el funcionamiento.
- Nunca toque, maneje ni repare el aire acondicionado con las manos mojadas.
- No introduzca las manos ni otros objetos a través de la entrada o salida de aire mientras el aire acondicionado está en uso.
- Asegúrese de que los niños no se suben a la unidad exterior ni la golpean.
- Asegúrese de que solo utiliza las piezas enumeradas en la lista de piezas de recambio. No intente modificar nunca el equipo.
- No toque el tubo del refrigerante, el tubo del agua o cualquier pieza interna mientras la unidad esté en funcionamiento o inmediatamente después de su funcionamiento.
- No deje sustancias inflamables como gasolina, benceno o diluyentes cerca del aire acondicionado.
- No utilice el aire acondicionado por un periodo de tiempo prolongado en un lugar pequeño sin una ventilación adecuada.
- Asegúrese de ventilar lo suficiente cuando el aire acondicionado y un aparato de calefacción, como un calefactor, se utilicen simultáneamente.
- No bloquee la entrada ni la salida del flujo de aire.
- Desconecte el suministro de alimentación si hay ruidos, olores o humo saliendo del aire acondicionado.

- Póngase en contacto con un centro de servicio técnico autorizado si el aire acondicionado queda sumergido por las aguas de una inundación.
- En caso de una fuga de gas (como freón, gas propano, gas LP, etc.) ventile suficientemente antes de volver a utilizar el aire acondicionado.
- Corte inmediatamente el suministro eléctrico en caso de apagón o tormenta.

Mando a distancia

- Retire las pilas si el mando a distancia no se va a utilizar en un periodo de tiempo prolongado.
- Nunca mezcle tipos diferentes de pilas, ni pilas viejas y nuevas en el control remoto.
- No recargue ni despiece las pilas.
- Deje de utilizar el control remoto si hay una fuga de líquido de una pila. Si su ropa o su piel están expuestas a la fuga de líquido de la pila, lávese con agua limpia.
- Si el fluido de la fuga de la pila se ingiere, enjuáguese el interior de la boca a fondo y consulte a un médico.
- Deshágase de las pilas en un lugar en el que no exista peligro de incendio.

Mantenimiento

- Antes de limpiar o realizar un mantenimiento, desconecte la alimentación y espere hasta que el ventilador se detenga.
- No limpie el aparato pulverizando agua directamente sobre el producto.

Refrigerante

General

- Utilice solo el refrigerante especificado en la etiqueta del aire acondicionado.
- No inyecte aire o gas en el sistema a menos que sea el refrigerante especificado.
- No toque el refrigerante que salga durante la instalación o la reparación.
- Asegúrese de comprobar que no haya fugas de refrigerante al instalar o reparar el aire acondicionado.
- El aparato debe almacenarse para evitar que se produzcan averías mecánicas.

Solo R32



- Toda persona que trabaje o intervenga en un circuito de refrigerante debe estar en posesión de un certificado válido de una autoridad de evaluación acreditada por el sector, que autorice su competencia para manipular refrigerantes de forma segura de acuerdo con una especificación de evaluación reconocida por el sector.
- El mantenimiento solo se realizará según las recomendaciones del fabricante del equipo. El mantenimiento y las reparaciones que requieran la asistencia de otro personal cualificado se llevarán a cabo bajo la supervisión de la persona competente en el uso de refrigerantes inflamables.
- El aparato se debe colocar en una zona bien ventilada en la que las dimensiones de la habitación correspondan al área de la habitación especificadas para su funcionamiento.
- Mantenga las aberturas de ventilación necesarias libres de obstáculos.

- El aparato debe almacenarse en una sala sin llamas abiertas en funcionamiento continuo (por ejemplo, un aparato de gas en funcionamiento) ni fuentes de ignición (por ejemplo, un calefactor eléctrico en funcionamiento).

INSTRUCCIONES DE PRECAUCIÓN

PRECAUCIÓN

- Para reducir el riesgo de lesiones leves a personas, funcionamiento erróneo o daños al producto o a la propiedad cuando use este producto, siga las siguientes instrucciones básicas de seguridad:
-

Instalación

- Transporte el aire acondicionado con dos o más personas o utilice una carretilla elevadora.
- Instale la unidad exterior de manera que esté protegida de la luz solar directa. No coloque la unidad interior en un lugar donde esté expuesta directamente a la luz solar a través de las ventanas.
- No instale el aire acondicionado en una zona donde esté directamente expuesto al viento del mar (rocío de sal).
- Instale el tubo de desagüe apropiadamente para un desagüe suave de la condensación de agua.
- Instale el aire acondicionado en un lugar donde el ruido de la unidad exterior o los gases de escape no molesten a los vecinos. Si no lo hace, podría provocar conflictos con los vecinos.
- Deshágase de los materiales de embalaje como tornillos, clavos, bolsas de plástico o pilas utilizando envases apropiados después de la instalación o la reparación.
- Tenga precaución al desembalar o instalar el aire acondicionado.

Funcionamiento

- Asegúrese de que el filtro se instala antes de hacer funcionar el aire acondicionado.

- No beba el agua que desagüa el aire acondicionado.
- No coloque ningún objeto sobre el aire acondicionado.
- No deje que el aire acondicionado funcione durante mucho tiempo cuando la humedad sea muy alta o cuando se haya dejado una puerta o una ventana abierta.
- No exponga a personas, animales o plantas al aire frío o caliente del aire acondicionado durante periodos de tiempo prolongados.
- No utilice el producto para fines especiales, como la conservación de alimentos, obras de arte, etc. El aire acondicionado está diseñado para fines de consumo, y no es un sistema de refrigeración de precisión. Existe el riesgo de que se produzcan daños o pérdidas materiales.

Mantenimiento

- Utilice una escalera o taburete robusto cuando limpie, realice un mantenimiento o reparación del aire acondicionado en altura.
- Nunca utilice agentes de limpieza ni disolventes ni pulverice agua cuando limpie el aire de acondicionado. Utilice un paño suave.
- Nunca toque las piezas de metal del aire acondicionado al retirar el filtro de aire.
- Para limpiar el interior, póngase en contacto con un centro de servicio técnico o con un distribuidor autorizado. El uso de detergentes fuertes puede provocar corrosión o daños en la unidad.

FUNCIONAMIENTO

Antes de usar

Notas sobre el funcionamiento

- Ajuste la dirección del flujo de aire vertical u horizontalmente para hacer circular el aire interior.
- Suba la velocidad del ventilador para refrigerar o calentar el aire interior rápidamente, dentro de un periodo corto de tiempo.
- Apague el aparato y abra periódicamente las ventanas para la ventilación. La calidad del aire interior podría deteriorarse si el aparato se utiliza durante largos periodos de tiempo.
- Limpie el filtro de aire una vez cada 2 semanas. El polvo y las impurezas recogidas en el filtro de aire podrían bloquear el flujo de aire o reducir el rendimiento del aparato.

Sugerencias para ahorrar energía

- No enfríe la estancia en exceso. Esto podría resultar nocivo para su salud y podría consumir más electricidad.
- Bloquee la luz solar con contraventanas o cortinas mientras esté funcionando el aparato.
- Mantenga las puertas y ventanas bien cerradas mientras esté funcionando el aparato.

Descripciones del producto

Instalación en una pared

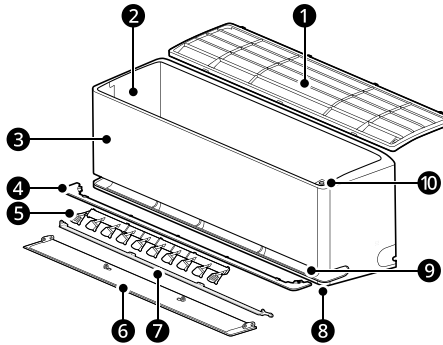

- | | | | |
|---|--|----|---|
| 1 | Filtro de aire | 6 | Deflector de aire (aleta superior-inferior) |
| 2 | Conductos de entrada de aire | 7 | Deflector de aire (Deflector interior) |
| 3 | Cubierta frontal | 8 | Rejillas de ventilación de salida de aire principal |
| 4 | Guía de aire | 9 | Rejillas de ventilación de salida de aire suave |
| 5 | Deflector de aire (lana izquierda-derecha) | 10 | Botón de alimentación |

NOTA

- Doble deflector: 6 + 7
- El número y la ubicación de las piezas podría variar dependiendo del modelo del aparato.
- Las características pueden cambiar dependiendo del tipo de modelo.

Preparación anterior al funcionamiento

Inserte las pilas en el mando a distancia inalámbrico

Inserte las pilas AAA (1,5 V) en el mando a distancia inalámbrico.

- 1 Retire la tapa de las pilas.

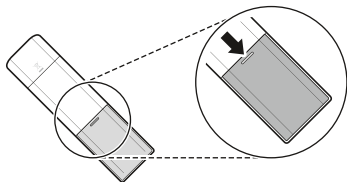

- 2 Inserte las nuevas pilas y asegúrese de que los terminales + y - de las pilas estén instalados correctamente.

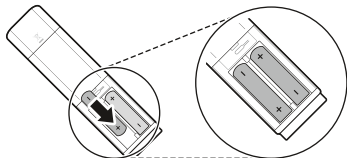

- 3 Vuelva a colocar la tapa deslizándola hacia su posición.

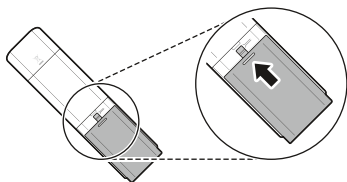

NOTA

- Cuando la pantalla del mando a distancia inalámbrico comienza a atenuarse, sustituya las pilas AAA (1,5 V).
- No utilice pilas viejas y nuevas a la vez.

Selección de Fahrenheit o Celsius

Ajuste la temperatura para que se muestre en unidades Fahrenheit (°F) o Celsius (°C).

- 1 Encienda el aparato.
- 2 Pulse el botón **Función**.

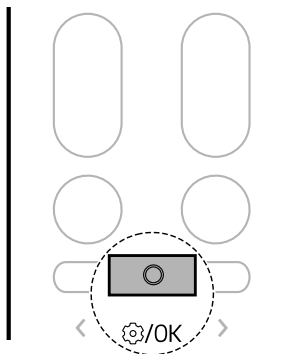

- 3 Presione el botón < o > hasta que el icono inferior parpadee en la pantalla de

visualización. Luego, presione el botón **Función**.

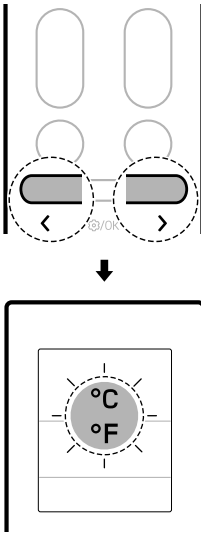

4 Presione el botón **< o >** para que se configure en unidades Fahrenheit (°F) o Celsius (°C).

- Cada vez que se presiona el botón, la función cambia en este orden: °C ↔ °F

5 Posteriormente, presione el botón **Función**.

Descripción del mando a distancia inalámbrico

Mando a distancia inalámbrico

Puede manejar el aparato más cómodamente con el mando a distancia inalámbrico.











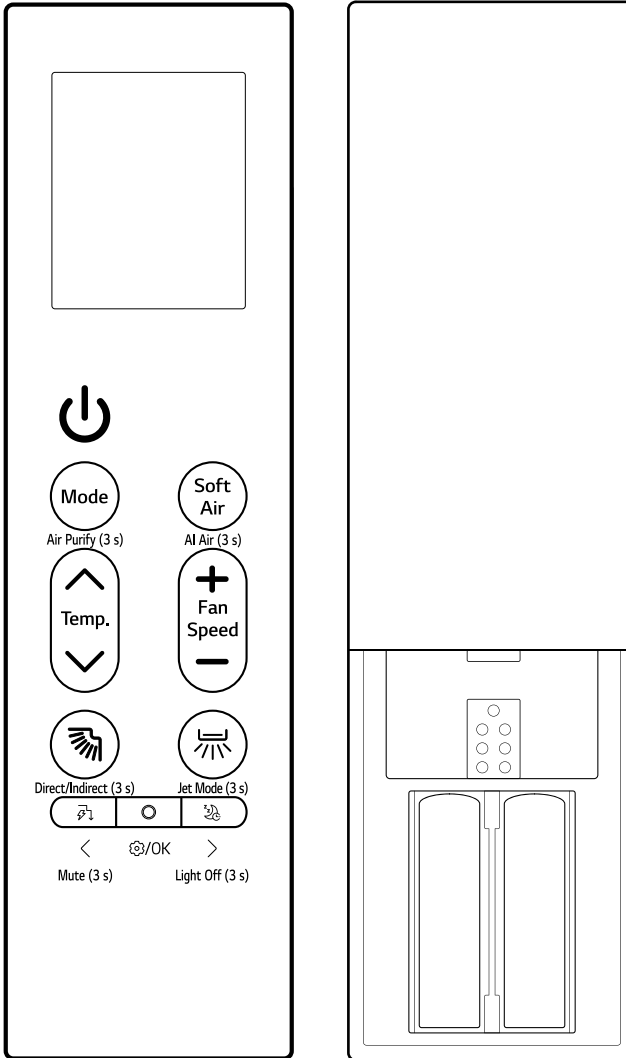



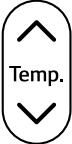

Imagen	Descripción
	<p>Encendido Enciende o apaga el aparato.</p> <hr/> <p>Conexión a LG ThinQ Mantenga presionado el botón de Alimentación durante 3 segundos preparar el estado para conectar el aparato y el Wi-Fi.</p>
 <p>Air Purify (3 s)</p>	<p>Mode Selecciona el modo de funcionamiento deseado.</p> <ul style="list-style-type: none"> Cada pulsación cambia los modos en este orden: Refrigeración → Automático → Deshumidificación → Calefacción → Ventilador. <hr/> <p>Air Purify (3 s) Mantenga pulsado el botón Mode durante unos 3 segundos para suministrar aire limpio y fresco usando partículas de iones, y el filtro.</p>
 <p>AI Air (3 s)</p>	<p>Soft Air Le mantiene fresco sin sentir una corriente de aire.</p> <hr/> <p>AI Air (3 s) Mantenga presionado el botón Soft Air por unos 3 segundos para un funcionamiento automático detectando el ambiente circundante y las características del usuario.</p>
	<p>Temp. ^, v Ajusta la temperatura ambiente deseada.</p>
	<p>Fan Speed +, - Ajuste la velocidad del ventilador.</p>
 <p>Direct/Indirect (3 s)</p>	<p> (Oscilación arriba-abajo) Ajusta la dirección del flujo de aire hacia arriba y abajo.</p> <hr/> <p>Direct/Indirect (3 s) Mantenga pulsado el botón  durante unos 3 segundos para ajustar un flujo de aire directo o indirecto en base a sus preferencias.</p> <hr/> <p>Modo de limpieza Mientras el mando a distancia y el aparato están apagados, pulse y mantenga presionado el botón  durante unos 5 segundos para fijar el deflector y facilitar la limpieza del deflector.</p>

18 FUNCIONAMIENTO

Imagen	Descripción
 <p data-bbox="109 252 176 271">Jet Mode (3 s)</p>	<p data-bbox="240 167 576 199">↔ (Oscilación izquierda-derecha)</p> <p data-bbox="240 199 862 223">Ajusta la dirección del flujo de aire hacia la izquierda y la derecha.</p> <hr/> <p data-bbox="240 247 375 271">Jet Mode (3 s)</p> <p data-bbox="240 279 935 327">Mantenga pulsado el botón ↔ durante unos 3 segundos para cambiar la temperatura de la habitación rápidamente.</p>
 <p data-bbox="109 430 176 450">Mute (3 s)</p>	<p data-bbox="240 359 470 383">⏻ (Control de energía)</p> <p data-bbox="240 391 1019 414">Disminuir la potencia de entrada. Puede tener el control de energía y su consumo.</p> <hr/> <p data-bbox="240 438 341 462">Mute (3 s)</p> <p data-bbox="240 470 1041 518">Mantenga pulsado el botón ⏻ durante unos 3 segundos para desactivar el sonido de bip.</p>
 <p data-bbox="117 606 168 630">OK</p>	<p data-bbox="240 542 319 566">Función</p> <p data-bbox="240 566 526 590">Selecciona la función deseada.</p>
 <p data-bbox="109 734 176 753">Light Off (3 s)</p>	<p data-bbox="240 662 341 686">🌙 (Sueño)</p> <p data-bbox="240 694 996 718">Apaga automáticamente el aparato a una hora deseada. Úselo antes de dormir.</p> <hr/> <p data-bbox="240 742 375 766">Light Off (3 s)</p> <p data-bbox="240 774 1030 821">Mantenga pulsado el botón 🌙 durante unos 3 segundos para ajustar la función luz apagada.</p>

Utilizar modos de funcionamiento

Funcionamiento con el mando a distancia inalámbrico

Dirija el mando a distancia inalámbrico hacia el receptor de señal situado en el lado derecho del aparato para hacerlo funcionar.

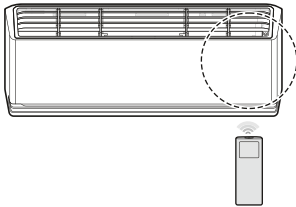

NOTA

- El mando a distancia inalámbrico puede hacer funcionar otros aparatos electrónicos si se dirige hacia ellos. Asegúrese de dirigir el mando a distancia inalámbrico hacia el receptor de señal del aparato.
- Para un funcionamiento adecuado, utilice un paño suave para limpiar el transmisor y el receptor de señales.
- Si una función incluida en el mando no es soportada por el aparato, el aparato podría no indicar esto mediante un zumbido.

Modo Refrigeración, Automático, Deshumidificación, Calefacción, Ventilador

Puede cambiar el modo de funcionamiento cuando el aparato se enciende.

1 Encienda el aparato.

2 Presione el botón **Mode** repetidamente para cambiar el modo de funcionamiento.

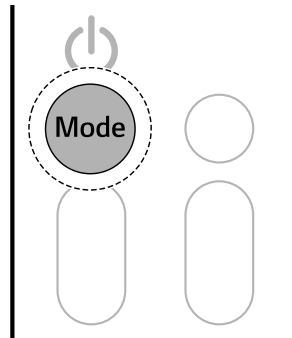

Modo **Refrigeración**



Modo **Funcionamiento automático** /
Modo **Cambio automático**

*1 Automatiza el proceso de selección de los ajustes adecuados para su espacio.



Modo **Deshumidificación**



Modo **Calefacción**



Modo **Ventilador**

3 Pulse el botón **▲** o **▼** para ajustar la temperatura deseada.

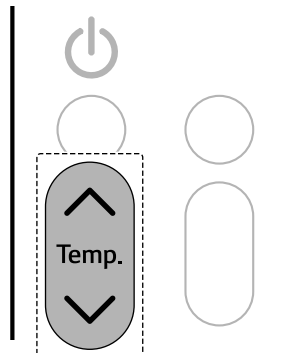

Notas para cada modo de funcionamiento

Modo Deshumidificación

- No puede ajustar la velocidad del ventilador.
- En el modo **Deshumidificación**, el compresor y el ventilador interior podrían no funcionar, para prevenir una refrigeración excesiva.

Modo Ventilador

- Se muestra  en la unidad interior.
- No puede ajustar la temperatura.

Modo jet

Puede cambiar la temperatura ambiente rápidamente.

- El modo **Alta potencia** está disponible con los modos **Refrigeración** y **Calefacción**.

1 Encienda el aparato.

2 Presione el botón **Mode** repetidamente para seleccionar el modo deseado.

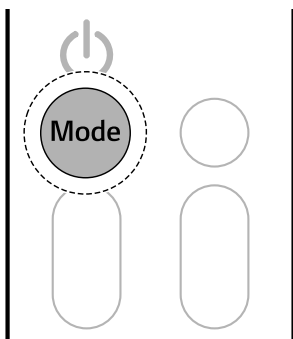

3 Mantenga pulsado el botón  durante unos 3 segundos.

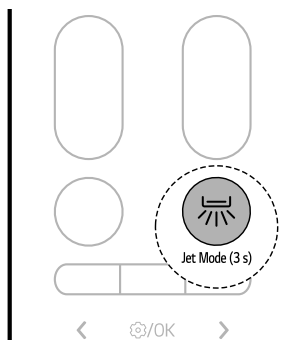

NOTA

- **Modo Refrigeración de alta potencia**
El aire frío sale con fuerza durante 30 minutos.
- **Modo Calefacción de alta potencia**
El aire caliente sale con fuerza durante 30 minutos.
 - El modo **Calefacción de alta potencia** no está disponible en algunos modelos.
- El modo de **Alta potencia** dura 30 minutos, después del cual regresa al ajuste previo.
- El modo **Alta potencia** podría funcionar de manera diferente desde la pantalla de control del mando a distancia.

Ajuste de la velocidad del ventilador

Puede ajustar la velocidad del ventilador presionando el botón + o - repetidamente.

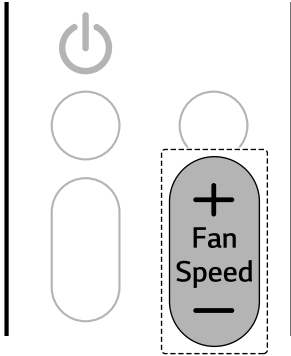

Velocidad	Icono del mando a distancia inalámbrico	Icono de la unidad interior
Viento natural		-
Alto		F5
Medio - Alto		F4
Medio		F3
Medio - Bajo		F2
Bajo		F1

NOTA

- La velocidad del ventilador de Viento natural se ajusta automáticamente.
- Los iconos de la unidad interior se muestran en algunas unidades interiores.
- La pantalla de la unidad interior muestra los iconos de la velocidad del ventilador solo

durante 5 segundos y luego vuelve a la temperatura de ajuste.

Ajuste de la dirección del flujo de aire

Puede ajustar la dirección del flujo de aire vertical u horizontalmente.

Ajuste de la dirección superior-inferior

- Presione el botón repetidamente para ajustar la dirección del flujo de aire.

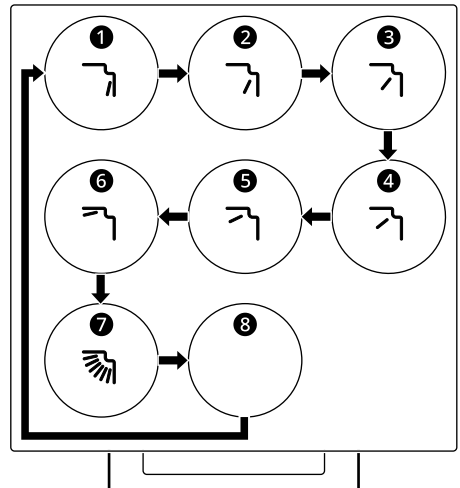

- Seleccione para ajustar la dirección superior-inferior del flujo de aire automáticamente.

Ajuste la dirección izquierda-derecha (en algunos modelos)

- Presione el botón  repetidamente para ajustar la dirección del flujo de aire.

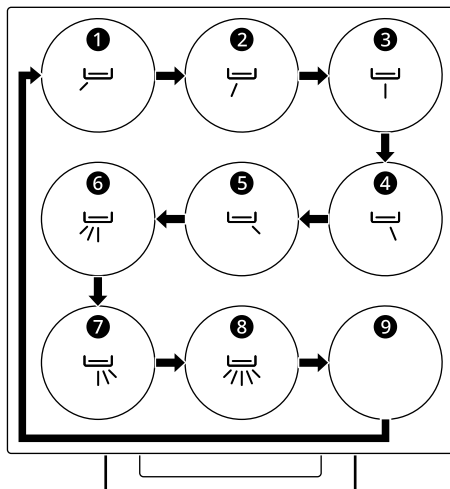

- Seleccione  para ajustar la dirección izquierda-derecha del flujo de aire automáticamente.

NOTA

- Un ajuste arbitrario del deflector de aire podría provocar fallos en el aparato.
- Cuando se reinicia, el aparato utiliza la última dirección del flujo de aire que se estableció. La posición del deflector de aire podría no corresponderse con el icono mostrado en el mando a distancia inalámbrico. Cuando esto se produce, ajuste la dirección del flujo de aire de nuevo.
- Esta función podría funcionar de manera diferente desde la pantalla de control del mando a distancia.
- En función del modelo, es posible que el ajuste de la dirección izquierda-derecha no esté disponible.

Funcionamiento manual

Si su mando a distancia inalámbrico no está disponible, puede encender o apagar presionando el botón **Alimentación** ❶ de la unidad interior.

- Pulse el botón **Alimentación** ❶.



NOTA

- La velocidad del ventilador está ajustada a alta por defecto.
- Las características pueden cambiar dependiendo del tipo de modelo.
- La temperatura no se puede alterar cuando se utiliza el botón **ENCENDIDO** ❶.
- La temperatura está ajustada entre 22 °C y 24 °C por defecto.

Restauración de los ajustes previos

Cuando se vuelve a encender el aire acondicionado después de un corte de corriente, la función **Reinicio automático** restablece los ajustes anteriores.

Al utilizar el aparato por primera vez, se activa la función **Reinicio automático**. Puede cancelar y ajustar esta función pulsando el botón **ENCENDIDO** ❶ en la unidad interior.

Cancelar el reinicio automático

- 1 Mantenga pulsado el botón **ENCENDIDO** ❶ durante 6 segundos.
- 2 Cuando el aparato emita dos pitidos, suelte el botón **ENCENDIDO** ❶. El indicador parpadeará dos veces. Esto se repite 4 veces.

Ajuste de reinicio automático

- 1 Mantenga pulsado el botón **ENCENDIDO 1** durante 6 segundos.
- 2 Cuando el aparato emita dos pitidos, suelte el botón **ENCENDIDO 1**. La luz parpadeará. Esto se repite 4 veces.

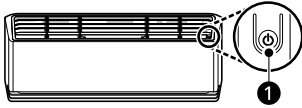

NOTA

- La característica pueden cambiar dependiendo del tipo de modelo.
- Si mantiene pulsado el botón **ENCENDIDO 1** durante 3 - 5 segundos, en lugar de 6 segundos, el aparato pasará al modo de prueba. En este modo, el aparato emite intensamente aire frío durante 18 minutos y, a continuación, vuelve a los ajustes predeterminados de fábrica.

Utilizar funciones especiales

Función de purificación del aire (en algunos modelos)

Puede suministrar un aire limpio y fresco utilizando partículas de iones y el filtro.

- Mantenga pulsado el botón **Mode** durante unos 3 segundos.

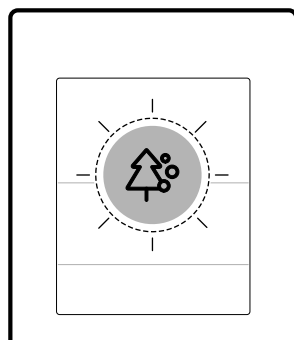
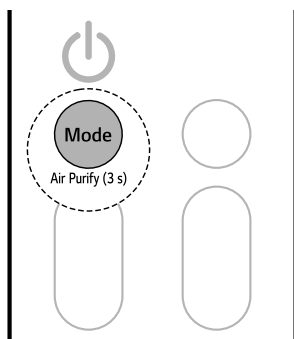

⚠ ADVERTENCIA

- No toque el ionizador durante el funcionamiento.

NOTA

- Puede utilizar esta función sin tener que encender el aparato.

Función control de energía (en algunos modelos)



Puede disminuir la potencia de entrada.

- 1 Encienda el aparato.

Función	Descripción
Ionizador	Las partículas de iones del ionizador reducen las bacterias de las superficies y otras sustancias nocivas.

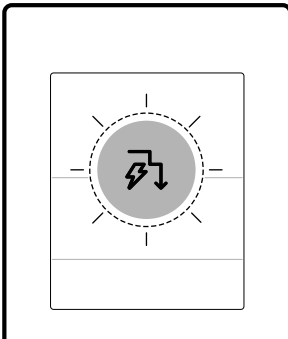
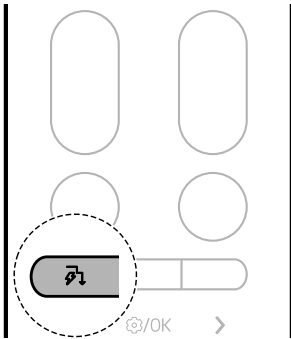
2 Presione el botón  repetidamente para seleccionar el paso deseado.



Paso	Pantalla	Descripción
1	 80%	La potencia de entrada se reduce un 20 % comparada con la potencia de entrada nominal.
2	 60%	La potencia de entrada se reduce un 40 % comparada con la potencia de entrada nominal.

Paso	Pantalla	Descripción
3 (en algunos modelos)	 40%	La potencia de entrada se reduce un 60 % comparada con la potencia de entrada nominal.

NOTA

- 80, 60, 40 o L (paso 1), LL (paso 2) se muestra en algunas unidades interiores.
- Esta función está disponible con el modo **Refrigeración**.
- La capacidad puede disminuir cuando se selecciona la función **Control de energía**.
- La temperatura deseada se muestra durante unos 5 segundos si pulsa el botón **▲** o **▼**.
- La velocidad del ventilador se muestra durante unos 5 segundos si pulsa el botón **+** o **-**.
- Cuando se conecta a la unidad exterior múltiple, es posible que no se admita esta función.

Modo Aire IA

La velocidad del ventilador y la dirección del flujo de aire cambia automáticamente en base a los patrones de uso aprendidos y cambios de temperatura ambiente.

Si selecciona el modo **Aire IA**, el aire acondicionado analiza el ambiente circundante para alcanzar la temperatura deseada rápidamente. La dirección del flujo de aire y la velocidad del ventilador se ajustan automáticamente para lograr los ajustes de confort.

1 Encienda el aparato.

- 2 Mantenga pulsado el botón **Soft Air** durante unos 3 segundos.

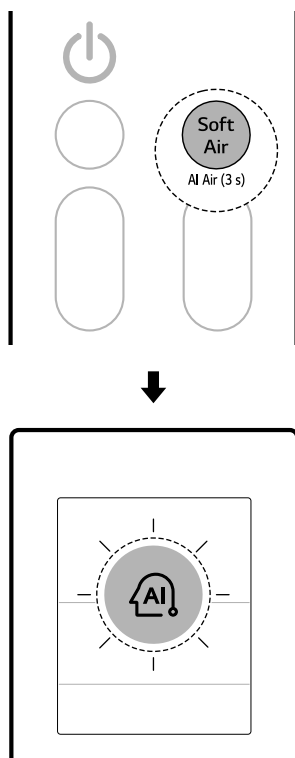

Aire suave

Esta característica dirige un suave flujo de aire hacia arriba para mantener un ambiente fresco sin que se noten corrientes de aire.

Con la aplicación **LG ThinQ**, se puede ajustar con precisión la temperatura y la intensidad del flujo de aire.

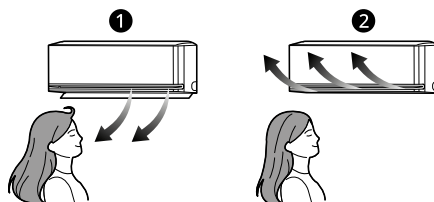

- 1 Normal
- 2 Aire suave

1 Encienda el aparato.

NOTA

- Esta función está disponible con el modo **Refrigeración** y **Calefacción**.
- Se muestra **Fl** en la pantalla.
- Para cambiar la temperatura deseada, presione el botón **Temperatura** **▲** o **▼** en el mando a distancia.
- Presione los botones **Mode** o **Jet Mode** mientras que el modo **Aire IA** hace funcionar la función seleccionada.
- Esta función podría funcionar de manera diferente dependiendo del modelo.

2 Pulse el botón **Soft Air**.

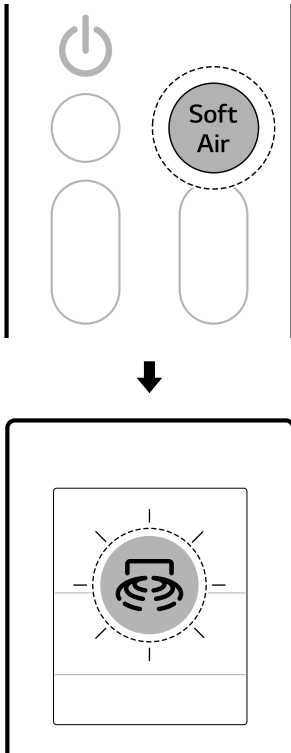

- Cuando se conecta a la unidad exterior múltiple, no puede ajustar la temperatura del flujo de aire.

Sensor de detección de personas (en algunos modelos)

Flujo de aire directo e indirecto

Esta función detecta a las personas y establece un flujo de aire **Directo** o **Indirecto** en función de sus preferencias.

- **Flujo de aire directo**





Si detecta una zona ocupada, dirige el flujo de aire a dicha zona.

- **Flujo de aire indirecto**

Si detecta una zona ocupada, dirige el flujo de aire a la zona no ocupada.

- Mantenga pulsado el botón  durante unos 3 segundos para ajustar la función directo e indirecto.

NOTA

- Cuando se activa la función **Aire suave**, cambia la temperatura del aire que sale del aparato y el flujo de aire se dirige hacia arriba.
- La función **Aire suave** se puede utilizar con los modos **Refrigeración** y **Ventilador**.
- Se muestra 50 en la pantalla.
- Para cambiar la temperatura deseada, presione el botón **Temperatura**  o  en el mando a distancia.
 - El rango de ajuste de la temperatura podría limitarse mientras se usa la función **Confort**.
- Presione el botón  o  para ajustar la velocidad del ventilador.
- Es posible que la temperatura del flujo de aire no aumente o disminuya en función de las temperaturas interior y exterior.

- Cada vez que se presiona el botón, la función cambia en este orden: Directo → Indirecto → Apagado

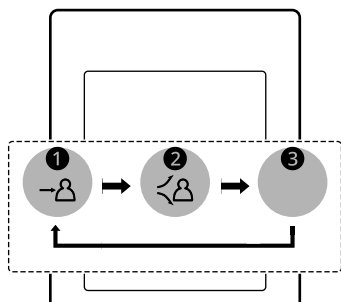
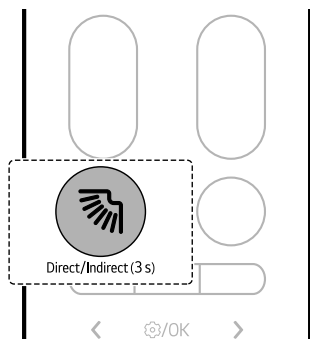

- 1 Directo
- 2 Indirecto
- 3 Apagado

- Conecte el aparato a la aplicación **LG ThinQ** para configurar el tiempo de detección de ausencia y el modo de detección de ausencia.

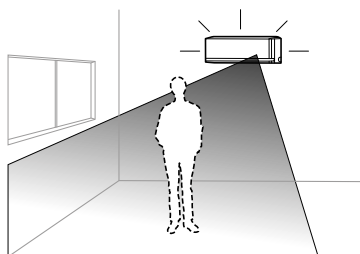

- 1 Pulse el botón **Función**.

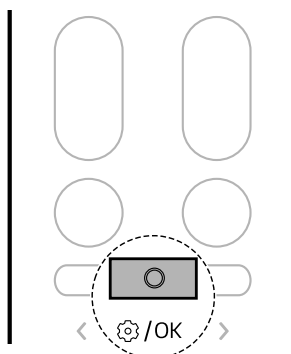

- 2 Presione el botón **< o >** para ajustar que el icono inferior parpadee en la parte inferior de

Detección de ausencia

Cambia automáticamente al modo de funcionamiento de ahorro de energía cuando no hay nadie presente.

- Si deja el aparato encendido mientras se encuentra ausente, el aparato realiza automáticamente una operación de refrigeración con ahorro de energía o bien se apaga una vez transcurrido el tiempo de detección de ausencia, lo que permite ahorrar en la factura de la electricidad.

la pantalla de visualización. Luego, presione el botón **Función**.

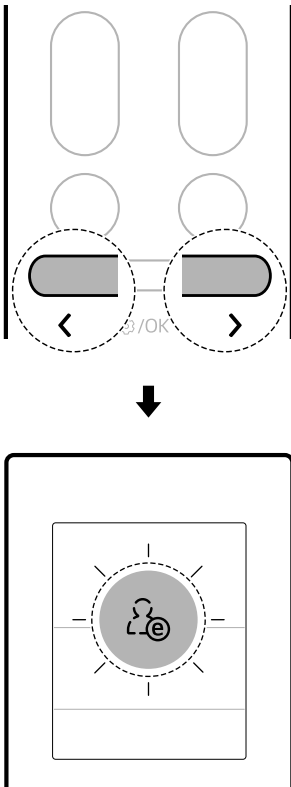

- Si hay poco movimiento, por ejemplo al ver la televisión o al dormir
- Si está sentado en el suelo cerca del aparato
- Si se encuentra en un lugar alejado del aparato a aproximadamente 5 m (16 ft) o más
- Los objetos en movimiento, como ventiladores, robots aspiradores o animales de compañía, pueden confundirse con personas.

Temporizador de sueño

Puede ajustar el aparato para que se apague automáticamente después de una hora establecida. El aparato cambiará automáticamente la temperatura, la velocidad del ventilador y la dirección del flujo de aire. Hay dos maneras de configurar el temporizador de sueño. Esta función se puede ajustar cuando el aparato está encendido.

Método 1

- 1 Encienda el aparato.
- 2 Pulse el botón **Función**.

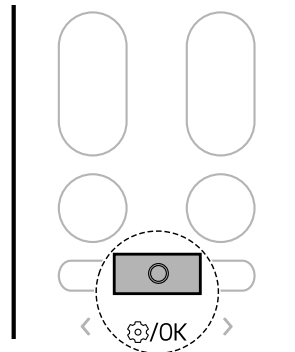

- 3 Pulse el botón **< o >** para ajustar la función de detección de ausencia.
 - Cada vez que se presiona el botón, la función cambia en este orden: ENCENDIDO ↔ APAGADO
- 4 Posteriormente, presione el botón **Función**.

NOTA

- El funcionamiento del **Flujo de aire directo e indirecto** está disponible con los modos de **Refrigeración y Calefacción**.
- La sensibilidad del sensor de radar puede variar en función del entorno y las condiciones interiores, incluyendo:

- 3 Presione el botón **< o >** hasta que el icono inferior parpadee en la parte inferior de la

pantalla de visualización. Luego, presione el botón **Función**.

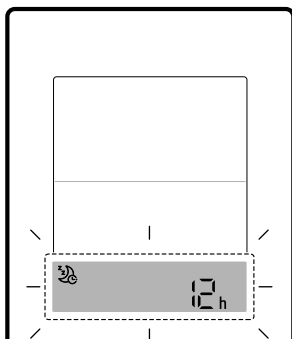
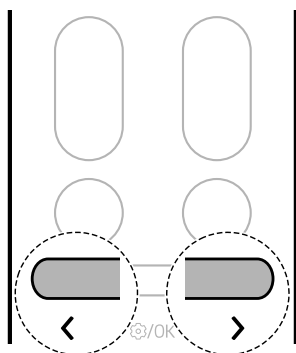

- 4** Pulse el botón **< o >** para ajustar el tiempo deseado. Luego presione el botón **Función**.
- La programación de sueño comienza desde 30 minutos y el Temporizador de sueño puede ajustarse en incrementos de hora de hasta 12 horas.

Método 2

- 1** Encienda el aparato.

- 2** Pulse el botón .

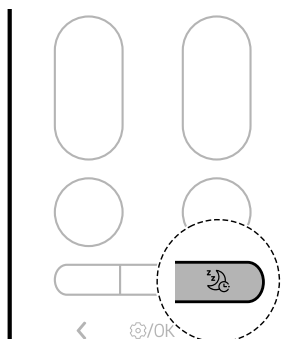

- 3** Pulse el botón **< o >** para ajustar el tiempo deseado. Luego presione el botón **Función**.
- La programación de sueño comienza desde 30 minutos y el Temporizador de sueño puede ajustarse en incrementos de hora de hasta 12 horas.

NOTA

- La pantalla de la unidad interior muestra la hora establecida de 1 Hr a 12 Hr solo durante 5 segundos y luego desaparece en algunos modelos.
- En el modo **Refrigeración** y **Deshumidificación**, la temperatura aumenta 1 °C después de 30 minutos y 1 °C adicional después de otros 30 minutos para un sueño con mayor confort. La temperatura aumenta hasta 2 °C respecto a la temperatura predeterminada y hasta 30 °C.
- Aunque la visualización para la velocidad del ventilador en la pantalla podría cambiar, la velocidad del ventilador se ajusta automáticamente.
- En el modo **Calefacción**, la temperatura disminuye en 1 °C después de 1 hora y en 1 °C adicional después de 1 hora más para un sueño con mayor confort. La temperatura aumenta hasta 2 °C respecto a la temperatura predeterminada.

- Cuando se conecta a la unidad exterior múltiple, es posible que la temperatura no cambia automáticamente.

pantalla de visualización. Luego, presione el botón **Función**.

Temporizador de encendido y apagado

Puede ajustar el aparato para encenderse y apagarse automáticamente después de un tiempo establecido.

Los ajustes **Temporizador de activación** y **Temporizador de desactivación** pueden definirse juntos.

Ajuste del temporizador de encendido

Puede ajustar o cancelar la función si el aparato se enciende o apaga.

- 1 Pulse el botón **Función**.

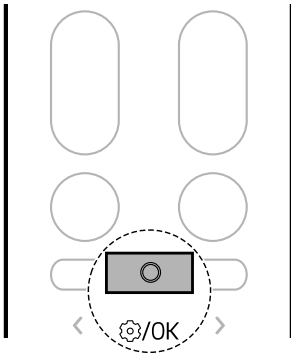

- 2 Presione el botón **< o >** hasta que el icono inferior parpadee en la parte inferior de la

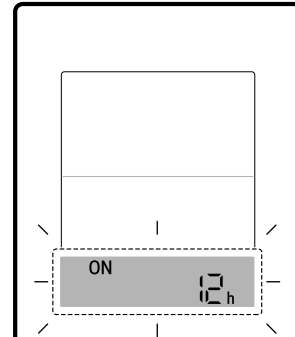
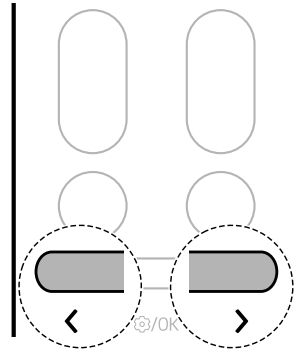

- 3 Pulse el botón **< o >** para ajustar el tiempo deseado. Luego presione el botón **Función**.
 - El tiempo puede ajustarse hasta 24 horas.

Ajuste del temporizador de apagado

Puede ajustar o cancelar la función si el aparato se enciende o apaga.

- 1 Pulse el botón **Función**.

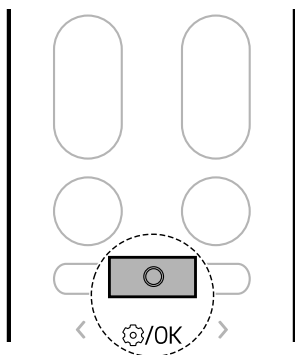

- 2 Presione el botón < o > hasta que el icono inferior parpadee en la parte inferior de la pantalla de visualización. Luego, presione el botón **Función**.

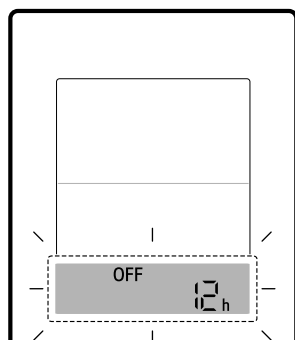
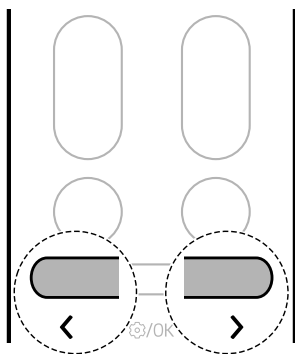

- 3 Pulse el botón < o > para ajustar el tiempo deseado. Luego presione el botón **Función**.
- El tiempo puede ajustarse hasta 24 horas.

Cancelar los ajustes del temporizador

Puede cancelar todos los ajustes del temporizador.

- 1 Pulse el botón **Función**.

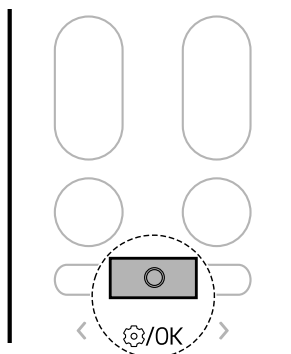

- 2 Presione el botón < o > hasta que el icono inferior parpadee en la parte inferior de la

pantalla de visualización. Luego, presione el botón **Función**.

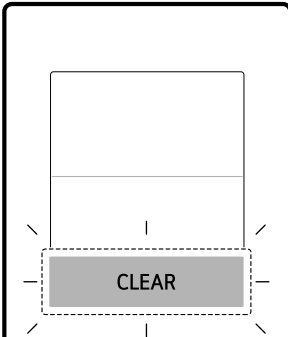
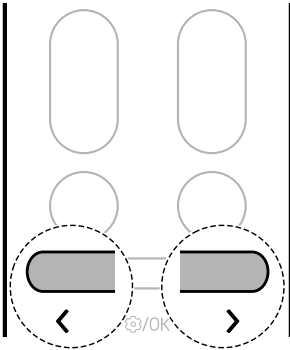

- Mantenga pulsado el botón  durante unos 3 segundos para activar la función de **Muteo**.

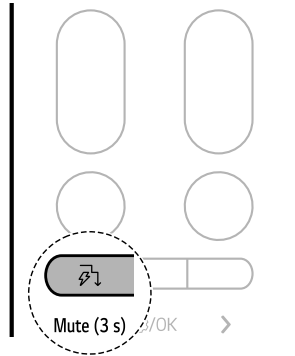

NOTA

- Cada vez que se ajuste la función, la función cambia a encendido y apagado.
- Cuando el Muteo se establece,  aparece durante un momento en la pantalla de la unidad interior y el sonido del timbre se desactiva.
- Esta función podría funcionar de manera diferente dependiendo del modelo.

Función muteo

Puede activar o desactivar el sonido del timbre para que le avise cuando ajuste o cambie la función del aire acondicionado.

Función luz apagada

Puede ajustar el brillo de la pantalla de la unidad interior.

- Mantenga pulsado el botón  durante unos 3 segundos para ajustar la función luz apagada.

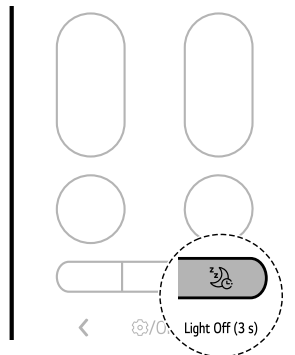

NOTA

- El botón enciende o apaga la pantalla.
- Si el brillo de la pantalla de una unidad interior está apagado, al pulsar un botón del mando a distancia inalámbrico se enciende automáticamente la pantalla durante un tiempo.
- Esta función podría funcionar de manera diferente dependiendo del modelo.

Función silencio (en algunos modelos)

Puede reducir el ruido de las unidades exteriores para no molestar a sus vecinos.

1 Encienda el aparato.

2 Pulse el botón **Función**.

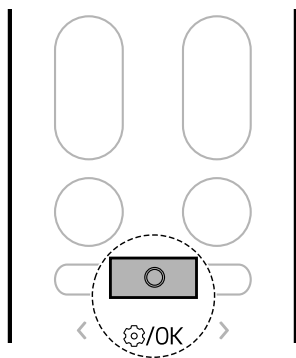

3 Presione el botón < o > hasta que el icono inferior parpadee en la parte inferior de la

pantalla de visualización. Luego, presione el botón **Función**.

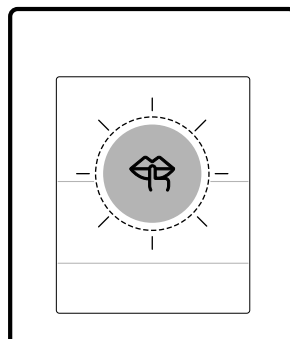
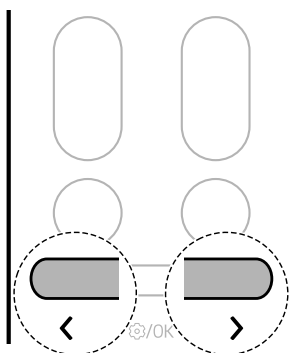

4 Presione el botón < o > para establecer la función silencioso.

- Cada vez que se presiona el botón, la función cambia en este orden: ENCENDIDO ↔ APAGADO

5 Posteriormente, presione el botón **Función**.

NOTA

- Esta función se deshabilita cuando presiona el botón **Mode** o **Jet Mode**.
- Esta función está disponible con los modos **Refrigeración**, **Calefacción** y **Cambio automático**.

- Cuando se conecta a la unidad exterior múltiple, es posible que no se admita esta función.

Función calor bajo (en algunos modelos)

Puede manejar el sistema de calefacción para mantener una temperatura ambiente mínima y prevenir que los objetos de la sala se congelen cuando no se encuentra en su hogar durante periodos prolongados.

1 Encienda el aparato.

2 Pulse el botón **Función**.

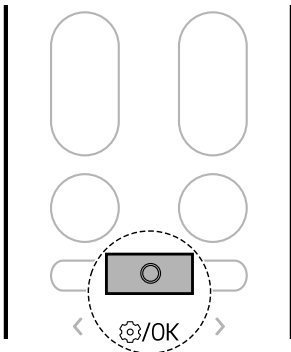

3 Presione el botón **< o >** hasta que el icono inferior parpadee en la parte inferior de la

pantalla de visualización. Luego, presione el botón **Función**.

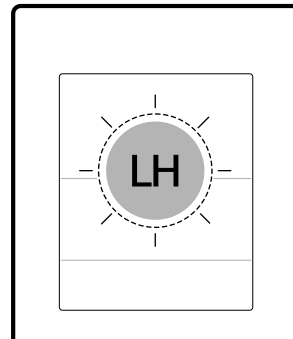
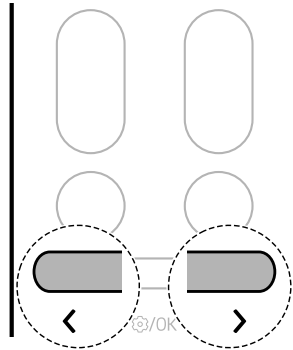

4 Pulse el botón **< o >** para ajustar la función calefacción baja.

- Cada vez que se presiona el botón, la función cambia en este orden: ENCENDIDO ↔ APAGADO

5 Posteriormente, presione el botón **Función**.

NOTA

- Esta función está disponible con el modo **Calefacción**.
- Para volver al modo **Calefacción**, pulse el botón **Temperatura** **▲, ▼, Fan Speed** **+**, **-** o **Mode**.

NOTA

- Si se pulsa el botón **Jet Mode** mientras la función **Calefacción baja** se está ejecutando, la función se desactiva y el modo **Calefacción de alta potencia** se activa inmediatamente (en los modelos con **Calefacción de alta potencia**).
- Si se produce un error, el funcionamiento podría interrumpirse para evitar daños al aparato.
- Los botones **Soft Air** y  no se pueden utilizar mientras la función **Calefacción baja** está en funcionamiento.
- Se muestra LH en la unidad interior.
- La temperatura de la habitación se controla a unos 10 °C. La temperatura cambia según el aparato.
- Cuando se conecta a la unidad exterior múltiple, es posible que no se admita esta función.

Comprobar la temperatura ambiente

Puede comprobar la temperatura de la habitación actual.

1 Encienda el aparato.

2 Pulse el botón **Función**.

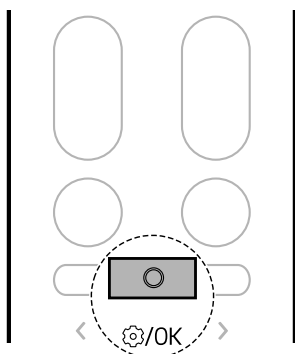

3 Presione el botón **< o >** hasta que el icono inferior parpadee en la parte inferior de la pantalla de visualización. Luego, presione el botón **Función**.

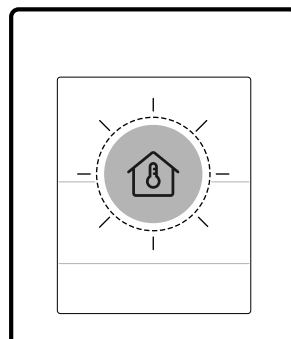
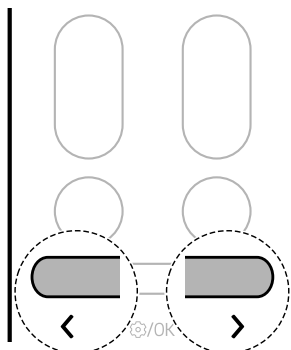
**NOTA**

- La temperatura de la habitación se muestra durante 5 segundos antes de volver a la visualización anterior.
- Esta función podría funcionar de manera diferente dependiendo del modelo.

FUNCIONES SMART

Aplicación LG ThinQ

Esta función solo está disponible en modelos con Wi-Fi.

La aplicación **LG ThinQ** le permite comunicarse con el aparato usando un teléfono inteligente.

Características de la aplicación LG ThinQ

Características comunes

Comuníquese con el aparato desde un smartphone utilizando la aplicación **LG ThinQ**.

- **Smart Diagnosis**

- Si experimenta algún problema mientras utiliza el aparato, esta función de diagnóstico inteligente le ayudará a diagnosticar el problema.

Características adicionales

Puede disponer de más funciones si su aparato está conectado al Wi-Fi.

- Ajustes
 - Le permite ajustar diversas opciones en el aparato y en la aplicación.

NOTA

- En los siguientes casos, debe actualizar la información de red de cada electrodoméstico en la aplicación **LG ThinQ** dentro de **Tarjetas dispositivo** → **Configuraciones** → **Cambie la red**.
 - el router inalámbrico ha cambiado
 - la contraseña del router inalámbrico ha cambiado
 - el proveedor de servicio de internet ha cambiado
- El aparato podría verse modificado para realizar mejoras en él sin previo aviso a los usuarios.
- Las funciones pueden variar según el modelo.

Instalación de la aplicación LG ThinQ y conexión de un aparato LG

Modelos con código QR

Escanee el código QR adjunto al producto utilizando la cámara o una aplicación lectora de códigos QR desde su smartphone.



Modelos sin código QR

- 1 Busque la aplicación **LG ThinQ** en Google Play Store o Apple App Store en un smartphone, e instálela.
- 2 Ejecute la aplicación **LG ThinQ** e inicie sesión con su cuenta existente o cree una cuenta LG para iniciar sesión.
- 3 Toque el botón agregar (+) en la aplicación **LG ThinQ** para conectar su aparato LG. Siga las instrucciones en la aplicación para finalizar el proceso.

NOTA

- Para verificar la conexión Wi-Fi, compruebe que el indicador Wi-Fi del panel de control esté iluminado.

NOTA

- El dispositivo solo es compatible con redes Wi-Fi de 2,4 GHz. Para comprobar la frecuencia de red, póngase en contacto con su proveedor de servicios de Internet o consulte el manual del router inalámbrico.
- **LG ThinQ** no se hace responsable de ningún problema o fallo de conexión a la red, mal funcionamiento o errores causados por la conexión de red.
- El entorno inalámbrico circundante puede hacer que el servicio de red inalámbrica tenga un funcionamiento muy lento.
- Si la distancia entre el aparato y el router inalámbrico es demasiado grande, la fuerza de la señal se debilita. Es posible que la conexión lleve mucho tiempo o que la instalación dé error.
- Si el aparato tiene algún problema para conectarse a la red Wi-Fi, es posible que sea porque está demasiado lejos del router. Adquiera un repetidor Wi-Fi (un amplificador de alcance inalámbrico) para incrementar la señal Wi-Fi.
- La conexión de red podría no funcionar correctamente con algunos proveedores de servicios de Internet.
- Es posible que la conexión Wi-Fi no se establezca o se vea interrumpida debido al entorno de la red doméstica.
- El aparato no puede registrarse debido a problemas en la transmisión de la señal inalámbrica. Desenchufe el aparato y espere aproximadamente un minuto para volver a intentarlo.
- Si el firewall del router inalámbrico está activado, desactive el firewall o añada una excepción.
- El nombre de la red inalámbrica (SSID) debe ser una combinación de letras del alfabeto inglés y números (no utilice caracteres especiales).
- La interfaz de usuario (UI) del smartphone puede variar en función del sistema operativo (SO) móvil y el fabricante.
- Si el protocolo de seguridad del router está establecido en **WEP**, es posible que no pueda configurar la red. Cambie a otros protocolos de

seguridad (se recomienda **WPA2**) y vuelva a conectar el producto.

Actualización de su aparato

Puede actualizar su aparato con nuevas funciones a través de la app **LG ThinQ**.

- Cuando haya nuevas funciones disponibles, aparecerá una nueva notificación en la pantalla según se muestra debajo, cuando enciende el aparato.

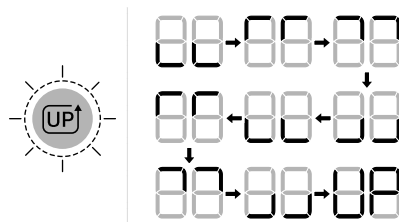

- Después de la actualización, la función del aparato podría cambiar respecto a lo indicado en el manual del usuario.

- 1 Una vez que reciba una notificación de actualizaciones, también recibirá una notificación de actualizaciones en su teléfono inteligente.
- 2 Toque en la notificación de actualizaciones en su teléfono inteligente para entrar en la pantalla de **Actualizaciones de funciones** en la app **LG ThinQ**.
- 3 Cuando entre en la pantalla **Actualizaciones de funciones**, seleccione las nuevas funciones y toque en el botón **actualizar**.
 - Se puede comprobar el progreso de la actualización en el panel de control del aparato.
 - No desenchufe el cable de alimentación del aparato durante la actualización, ya que interrumpirá el proceso.

- 4 Después de la actualización, para cambiar los ajustes detallados de las funciones actualizadas, consulte la guía en la app **LG ThinQ**.

Detección de ventanas abiertas (en algunos modelos/LG ThinQ)

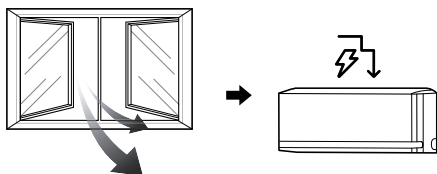

Cuando se abre una ventana o entra aire del exterior, se puede detectar el cambio de temperatura y se activa el modo **Control de energía**.

Para utilizar la función **Detección de ventanas abiertas** o ajustar la **Hora de desactivación del control de energía**, conecte el aparato a la aplicación **LG ThinQ**.

- Si se abre una ventana, se muestra 80, 60 o 40 en la pantalla de la unidad interior.

NOTA

- La función **Detección de ventanas abiertas** puede utilizarse con los modos **Refrigeración** y **Calefacción**.
- La función **Detección de ventanas abiertas** se cancela en las siguientes situaciones.
 - Si el aparato detecta que la ventana está cerrada
 - Si ha transcurrido la **Hora de desactivación del control de energía**
 - Si se cambia el modo de funcionamiento
- La función **Detección de ventanas abiertas** no está operativa en los siguientes casos.
 - Si el funcionamiento de **Refrigeración** y **Calefacción** se activa demasiado pronto después de activar el aparato
 - Si no hay demasiada diferencia de temperatura entre el interior y el exterior

- Si no hay suficiente ventilación a través de las ventanas
- Cuando se conecta a la unidad exterior múltiple, es posible que no se admita esta función.

Limpieza total (en algunos modelos/LG ThinQ)

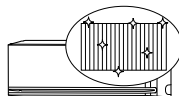

Al congelar y descongelar repetidamente el intercambiador de calor del acondicionador de aire, se eliminan contaminantes como el polvo y el aparato se mantiene limpio.

Después de la limpieza, reduce la humedad dentro de la unidad interior.

En algunas unidades interiores, aparece **RL** en la pantalla de la unidad interior.

NOTA

- La función **Limpieza total** finalizará después de que el aparato haya realizado el secado.
- Si la humedad en la habitación es elevada cuando la función **Limpieza total** está activa, el área cercana a la unidad interior puede empañarse.
- La función **Limpieza total** puede utilizarse en interiores a una temperatura de entre 21 °C y 32 °C y en exteriores entre 21 °C y 37 °C. La función **Limpieza total** es una función de gestión de la higiene, no una función de refrigeración, por lo que las condiciones de uso pueden variar respecto a la temperatura de refrigeración garantizada del aparato.
- Si la función **Limpieza total** se activa a una temperatura fuera del intervalo permitido, las alarmas de la aplicación **LG ThinQ** y la función no se activará.
- La función **Limpieza total** está disponible incluso cuando el aparato está en funcionamiento.

NOTA

- Si pulsa el botón  del aparato o del mando a distancia durante la **Limpieza total**, la función **Limpieza total** se desactiva.
- Durante la **Limpieza total**, puede oírse un ruido de "tic-tic-" o "tac-tac" al expandirse o contraerse el aparato.
- Después de la **Limpieza total**, el aparato se apagará automáticamente. Cuando se vuelva a encender la alimentación, funcionará en el modo **Refrigeración**.
- Si la función **Temporizador** está activada, es posible que la función **Limpieza total** no funcione con normalidad.
- Sale aire frío por la salida cuando se activa la función **Limpieza total**.

kW Manager (en algunos modelos/LG ThinQ)

El consumo de energía del acondicionador de aire se ajusta automáticamente en función de un programa y de un objetivo de consumo de energía establecidos por el usuario.

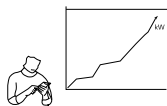

En algunos modelos aparece  en la pantalla de la unidad interior.

NOTA

- Cuando se utiliza la función **kW Manager**, la salida de aire frío puede reducirse, dependiendo de la cantidad de potencia objetivo restante.
- Cuando se supera el consumo eléctrico objetivo, se desactiva la función **kW Manager**.
- Cuando se utiliza los modos **Calefacción** y **Automático**, la función **kW Manager** está desactivada.
- Cuando se conecta a la unidad exterior múltiple, es posible que no se admita esta función.

- El consumo de energía mostrado a través de la aplicación **LG ThinQ** puede diferir del consumo de energía real, que se indica en su factura de servicios.
- La información sobre el consumo de energía puede variar en función del aparato.
- El consumo de energía puede diferir de los resultados medidos con otros dispositivos de medición.
- Dependiendo del entorno en el que esté instalado el dispositivo, el consumo de energía medido puede variar.
- El consumo de energía medido puede variar en función del entorno de uso o del método de uso del aparato doméstico.
- Al ajustar el tiempo de uso, el aparato no se enciende ni se apaga automáticamente.
- Incluso cuando la función **kW Manager** está activa, la función ajustada con el mando a distancia se refleja en primer lugar.
- El uso real puede diferir.

Sueño+ (en algunos modelos/LG ThinQ)



Utilícelo antes de dormir. El aparato aprende y ajusta automáticamente la temperatura y la velocidad del ventilador para crear un ambiente de sueño incluso más personalizado.

NOTA

- Esta función se puede ajustar cuando el aparato está encendido.
- Esta función está disponible con el modo **Refrigeración**.

- Cuando se conecta a la unidad exterior múltiple, es posible que no se admita esta función.

Información del aviso de software de código abierto

Para obtener el código fuente bajo GPL, LGPL, MPL y otras licencias de fuentes abiertas que tengan las obligaciones de revelar un código fuente, que esté contenido en este producto, y para acceder a todos los términos sobre licencia referidos, así como a los avisos sobre copyright y otros documentos relevantes, por favor, visite <https://opensource.lge.com>.

LG Electronics también le proporcionará código abierto en CD-ROM por un importe que cubre los gastos de su distribución (como el soporte, el envío y la manipulación) previa solicitud por correo electrónico a opensource@lge.com.

Esta oferta es válida para cualquier persona en posesión de esta información durante un periodo de tres años después del último envío de este producto.

Especificaciones del equipo de radio

Nombre del módulo	LCWB-001
Rango de frecuencias de LAN inalámbrica	2412 MHz - 2472 MHz
Potencia de salida (máx.) de LAN inalámbrica	18,14 dBm
Rango de frecuencia de Bluetooth	2402 MHz - 2480 MHz
Potencia de salida (máx.) de Bluetooth	7,03 dBm

Versión de software de la función inalámbrica: V 1.0
El usuario ha de tener en cuenta que el dispositivo deberá ser instalado y funcionar con una distancia mínima de 20 cm entre el mismo y el cuerpo.

Especificaciones del módulo de radar

Esta función solo está disponible en modelos con sensor de radar.

Nom bre del mod elo	Intervalo de frecuencias	Potencia de salida (máx.)
RSM V2	61,0 GHz ~ 61,5 GHz	6,27 dBm

Diagnóstico Usando LG ThinQ

Use esta función para ayudarle a diagnosticar y solucionar problemas de su aparato.

NOTA

- Por razones no atribuibles a la negligencia de LGE, es posible que el servicio no funcione debido a factores externos como, entre otros, la falta de disponibilidad de Wi-Fi, la desconexión de Wi-Fi, la política de la tienda local de aplicaciones o la falta de disponibilidad de la aplicación.
- La función podría estar sujeta a cambios sin previo aviso y podría presentar una forma diferente dependiendo de dónde se encuentre usted situado.

Utilizar LG ThinQ para diagnosticar problemas

Si sufre algún problema con su aparato equipado con Wi-Fi, puede transmitir datos de resolución de problemas a un smartphone usando la aplicación **LG ThinQ**.

- Ejecute la aplicación **LG ThinQ** y seleccione la característica **Smart Diagnosis** en el menú. Siga las instrucciones que se proporcionan en la aplicación **LG ThinQ**.

Uso de diagnóstico audible para diagnosticar problemas

Siga las instrucciones a continuación para usar el método de diagnóstico audible.

- Ejecute la aplicación **LG ThinQ** y seleccione la característica **Smart Diagnosis** en el menú. Siga las instrucciones para obtener un diagnóstico audible que se proporciona en la aplicación **LG ThinQ**.

1 Introduzca correctamente el enchufe en la toma de corriente.

2 Coloque el micrófono de su teléfono inteligente cerca del aparato.

3 Pulse el botón **Función**.

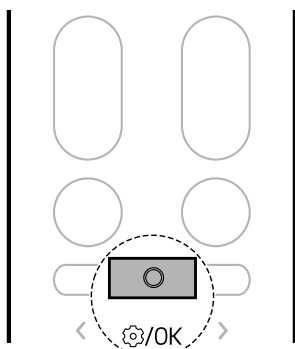

4 Presione el botón **< o >** hasta que el icono inferior parpadee en la parte inferior de la pantalla de visualización. Luego, presione el botón **Función**.

- Mantenga el smartphone en su sitio hasta que la transferencia de datos haya finalizado.

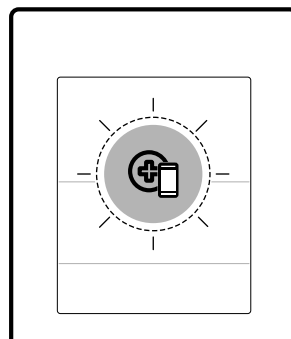
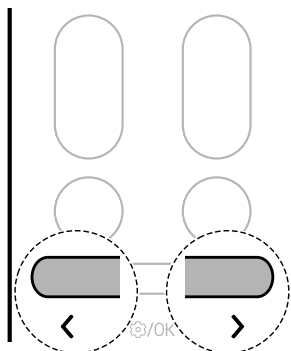

5 Después de que la transferencia de datos haya finalizado, el diagnóstico se mostrará en la aplicación.

NOTA

- Para obtener los mejores resultados posibles, no mueva el teléfono mientras los tonos se están transmitiendo.
- Asegúrese de minimizar el ruido ambiente o, de lo contrario, el teléfono podría no recibir correctamente los pitidos del timbre de la unidad interior.

MANTENIMIENTO

Limpieza

⚠ ADVERTENCIA

- Antes de limpiar o realizar un mantenimiento, desconecte la alimentación y espere hasta que el ventilador se detenga.

Intervalo de limpieza

Limpieza del aparato

Si el aparato no se va a utilizar durante un periodo de tiempo prolongado, séquelo para mantenerlo en las mejores condiciones. Limpie el aparato regularmente para mantener un rendimiento óptimo y evitar posibles averías.

- Seque el aparato en el modo **Ventilador** de 3 a 4 horas y desconecte la alimentación. Pueden producirse daños internos si queda humedad en los componentes del aparato.
- Antes de volver a utilizar el aparato, seque los componentes internos del aparato en modo **Ventilador** durante 3 o 4 horas. Esta acción ayudará a reducir el olor generado por la humedad.

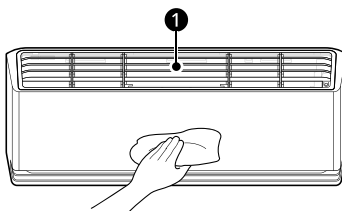

- 1 Filtro de aire

NOTA

- Esta característica podría variar dependiendo del tipo de modelo.

Tipo	Descripción	Intervalo
Unidad interior	Limpie la superficie de la unidad interior utilizando un paño suave y seco.	Regularmente
	Haga que un profesional limpie la bandeja de desagüe de condensados.	Una vez al año
	Haga que un profesional limpie el tubo de desagüe de condensados.	Cada 4 meses
	Sustituya las pilas del mando a distancia inalámbrico.	Una vez al año

44 MANTENIMIENTO

Tipo	Descripción	Intervalo
Unidad exterior	Haga que un profesional limpie las bobinas del intercambiador de calor y los conductos del panel. (Consulte a un técnico).	Una vez al año
	Haga que un profesional limpie el ventilador.	Una vez al año
	Haga que un profesional limpie la bandeja de desagüe de condensados.	Una vez al año
	Haga que un profesional verifique que todo el conjunto del ventilador esté apretado firmemente.	Una vez al año
	Limpie los componentes eléctricos con aire comprimido.	Una vez al año

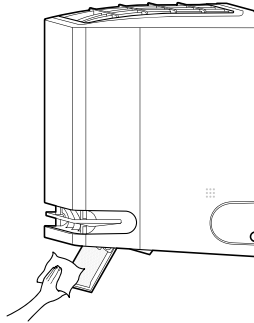

Limpeza del deflector de aire

- 1 Apague el aparato.
- 2 Mantenga pulsado el botón  durante unos 5 segundos para abrir el deflector de aire y facilitar su limpieza.
- 3 Limpie el deflector de aire utilizando un paño suave y seco.



- 4 Mantenga pulsado el botón  durante unos 5 segundos para cerrar el deflector de aire.

NOTA

- Cuando presiona el botón  mientras esta función está activada, no puede encender el aparato.
 - Si presiona el botón  más repetidamente, entonces podrá encender el aparato.

Limpeza del filtro y otras piezas

Tipo	Descripción	Intervalo
Filtro de aire	Limpie con una aspiradora o lave a mano.	2 semanas
Filtro de alérgenos	Limpie con una aspiradora o cepillo.	Cada 6 meses
Ionizador (en algunos modelos)	Utilice un bastoncillo de algodón seco para limpiar el polvo.	Cada 6 meses

NOTA

- No utilice nunca agua de más de 40 °C cuando limpie los filtros. Podría provocar deformaciones o decoloraciones.

NOTA

- Nunca utilice sustancias volátiles cuando limpie los filtros. Podrían dañar la superficie del aparato.
 - No lave el filtro de alérgenos con agua, porque el filtro podría dañarse (en algunos modelos).
-

Uso de la función Limpieza automática+

En los modos de **Refrigeración** y **Deshumidificación**, se genera humedad en el interior de la unidad interior. Es posible reducir esa humedad.

1 Pulse el botón **Función**.

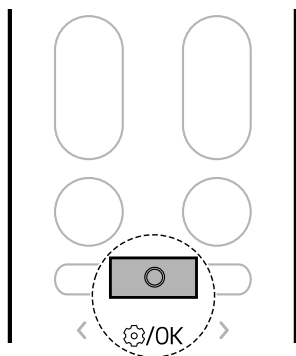

2 Presione el botón **< o >** hasta que el icono inferior parpadee en la parte inferior de la

pantalla de visualización. Luego, presione el botón **Función**.

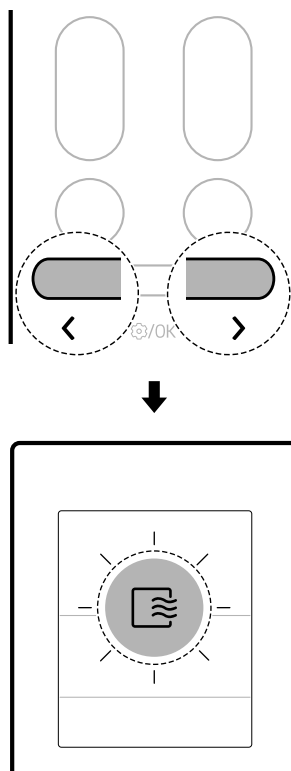

3 Presione el botón **< o >** para establecer el estado deseado de la función **Autosecado**.

- Cada vez que se presiona el botón, la función cambia en este orden: Sto ↔ ENCENDIDO ↔ APAGADO

4 Posteriormente, presione el botón **Función**.

NOTA

- La función **Autosecado** viene configurada al adquirir el aparato. Si no desea usar esta función, desactívela.

NOTA

- El tiempo de **Autosecado** se ajusta automáticamente de acuerdo con las condiciones de uso del producto, y el estado de progreso se muestra como los minutos restantes en la pantalla de la unidad interior.
 - El tiempo de **Autosecado** es de hasta 20 minutos.
- La condición de secado dentro del aparato puede ser diferente dependiendo de la temperatura o humedad del aire interior.
 - Para que el secado en el interior del aparato sea suficiente, utilice el aparato en modo **Ventilador** durante más de 1 hora.
- Una vez ajustada la función **Autosecado**, la función **Autosecado** previamente ajustada se mantendrá cuando se vuelva a utilizar el producto.
- Si el producto no se va a utilizar durante un largo periodo de tiempo, haga funcionar el modo **Ventilador** durante más de 1 hora para secar completamente el interior del aparato antes de guardarlo.
- Puede ajustar la función **Autosecado** incluso cuando se ha detenido el funcionamiento del aparato.

Limpeza del intercambiador (en algunos modelos)

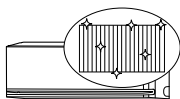

Al congelar y descongelar repetidamente el intercambiador de calor del acondicionador de aire, se eliminan contaminantes como el polvo y el aparato se mantiene limpio.

En la pantalla de la unidad interior se muestra FC y se indica el progreso de limpieza de 0 a 99.

- 1 Pulse el botón **Función**.

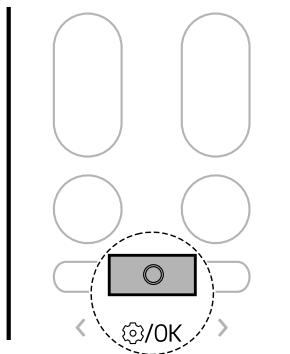

- 2 Presione el botón < o > hasta que el icono inferior parpadee en la pantalla de visualización. Luego, presione el botón **Función**.

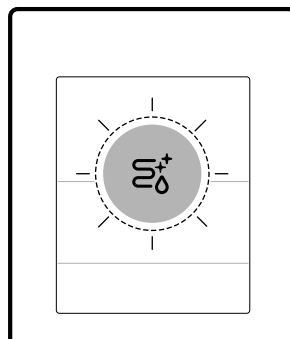
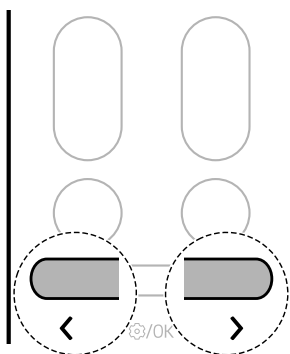

NOTA

- La función **Limpieza del intercambiador** finalizará después de que el aparato haya realizado el secado.
- Si la humedad en la habitación es elevada cuando la función **Limpieza del intercambiador** está activa, el área cercana a la unidad interior puede empañarse.
- La función **Limpieza del intercambiador** puede utilizarse en interiores a una temperatura de entre 21 °C y 32 °C y en exteriores entre 21 °C y 37 °C. La función **Limpieza del intercambiador** es una función de gestión de la higiene, no una función de refrigeración, por lo que las condiciones de uso pueden variar respecto a la temperatura de refrigeración garantizada del aparato.
- Si la función **Limpieza del intercambiador** se activa a una temperatura fuera del intervalo permitido, sonarán 5 pitidos y la función no se activará.
 - El código de la imagen inferior se mostrará en algunas unidades de interior.



- La función **Limpieza del intercambiador** está disponible incluso cuando el aparato está en funcionamiento.
- Si pulsa el botón  del aparato o del mando a distancia durante la **Limpieza del intercambiador**, la función **Limpieza del intercambiador** se desactiva.
- Durante la **Limpieza del intercambiador**, puede oírse un ruido de "tic-tic" o "tac-tac" al expandirse o contraerse el aparato.
- Después de la **Limpieza del intercambiador**, el aparato se apagará automáticamente. Cuando se vuelva a encender la alimentación, funcionará en el modo **Refrigeración**.
- Si la función **Temporizador** está activada, es posible que la función **Limpieza del intercambiador** no funcione con normalidad.
- Sale aire frío por la salida cuando se activa la función **Limpieza del intercambiador**.

- Cuando se conecta a la unidad exterior múltiple, es posible que no se admita esta función.

Extracción y sustitución del filtro de aire

NOTA

- No doble el filtro de aire, ya que podría romperse.
- Monte el filtro de aire correctamente para evitar que entre polvo y otras sustancias en el aparato.
- El número y la ubicación de los ganchos podría variar dependiendo del modelo del aparato.

- 1 Corte la alimentación al aparato.
- 2 Encontrará los tiradores del filtro de aire en la parte superior delantera del aparato.

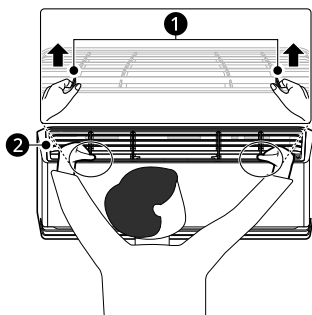

- 1 Tiradores
- 2 Filtro de aire

- 3 Tire ligeramente de los tiradores hacia arriba y, a continuación, levante todo el filtro para extraerlo.

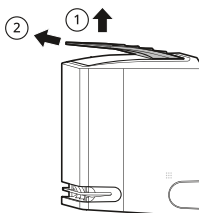

- 4 Inserte los ganchos del filtro de aire en las ranuras de la parte posterior del panel frontal.

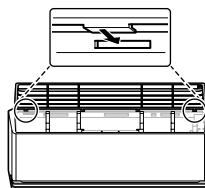

- 5 Empuje los ganchos hacia abajo hasta que encajen en su sitio.

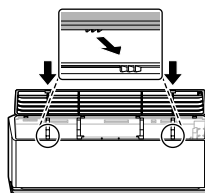

- 6 Para asegurarse de que el filtro esté correctamente montado, presione a lo largo de toda la parte delantera del filtro.

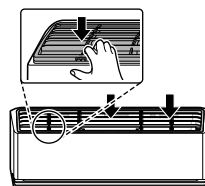

Limpeza del filtro de aire

Limpe el filtro de aire una vez cada 2 semanas, o más, si es necesario.

- 1 Retire el filtro de aire del aparato.

- 2** Limpie el filtro de aire con una aspiradora o lávelo con agua tibia y un detergente suave.

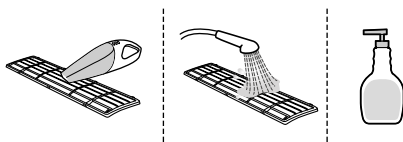

- 3** Seque el filtro a la sombra.

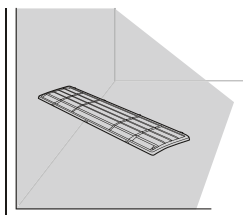

NOTA

- No haga funcionar el aparato sin el filtro puesto.

Limpieza del filtro de alérgenos (en algunos modelos)

NOTA

- El número y la ubicación de las piezas podría variar dependiendo del modelo del aparato.
- Las características pueden cambiar dependiendo del tipo de modelo.

- 1** Corte la alimentación al aparato.

- 2** Retire el filtro de aire de la unidad interior.

- 3** Retire el filtro de alérgenos de la unidad interior.

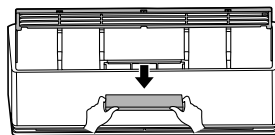

- 4** Limpie el filtro con una aspiradora.
- No lave el filtro de alérgenos con agua.

- 5** Inserte el filtro de alérgenos.

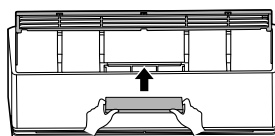

- 6** Sustituya el filtro de aire.

- 7** Compruebe el lateral de la cubierta frontal para asegurarse de que el filtro de aire está montado correctamente.

Extracción y sustitución de la guía del aire

NOTA

- El número y la ubicación de las ganchos podría variar dependiendo del modelo del aparato.

- 1** Corte la alimentación al aparato.

- 2** Saque la guía del aire de la parte frontal de la unidad interior.

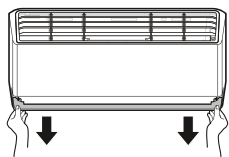

- 3** Inserte los ganchos de la guía del aire en las ranuras.

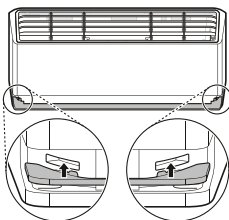

- 4** Empuje los ganchos hasta que encajen en su sitio.

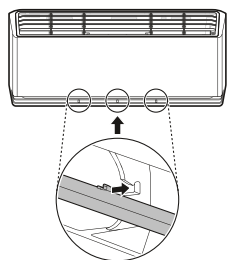

Limpeza de la guía del aire

- 1** Retire la guía del aire del aparato.

- 2** Limpie la guía del aire utilizando un paño suave o seco.

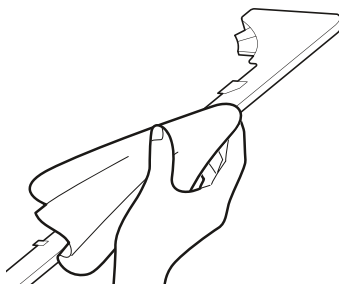

Limpeza del ionizador (en algunos modelos)

- 1** Apague el aparato.

- 2** Mantenga pulsado el botón  durante unos 5 segundos para abrir el deflector de aire.

- 3** Limpie el ionizador usando un bastoncillo de algodón seco.

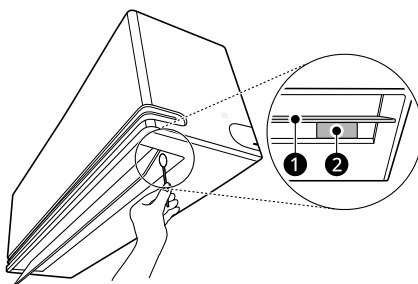



1 Deflector de aire

2 Ionizador

- 4** Mantenga pulsado el botón  durante unos 5 segundos para cerrar el deflector de aire.

NOTA

- Cuando presiona el botón  mientras esta función está activada, no puede encender el aparato.
 - Si presiona el botón  más repetidamente, entonces podrá encender el aparato.
-

RESOLUCIÓN DE PROBLEMAS

Antes de solicitar asistencia técnica

Por favor, compruebe lo siguiente antes de ponerse en contacto con el centro de servicio técnico. Si el problema persiste, póngase en contacto con su centro de servicio técnico local.

NOTA

- Algunas funciones podrían no estar incluidas según el modelo.

Función autodiagnóstico

Este aparato incorpora una función de **Autodiagnóstico**. Si se produce un error, la luz de la unidad interior parpadeará en intervalos de 2 segundos. En este caso, póngase en contacto con su distribuidor o con el centro de servicio técnico local.

Funcionamiento

Síntomas	Causa posible y solución
El aparato no funciona con normalidad.	Sale un olor a quemado o sonidos extraños del aparato. <ul style="list-style-type: none"> • Apague el aparato, desactive o desconecte el suministro de alimentación y póngase en contacto con el centro de servicio técnico.
	Hay fugas de agua de la unidad interior incluso si el nivel de humedad es bajo. <ul style="list-style-type: none"> • Apague el aparato, desactive o desconecte el suministro de alimentación y póngase en contacto con el centro de servicio técnico.
	El cable de alimentación está dañado o está generando un calor excesivo. <ul style="list-style-type: none"> • Apague el aparato, desactive o desconecte el suministro de alimentación y póngase en contacto con el centro de servicio técnico.
	Hay un interruptor, un disyuntor (seguridad, tierra) o un fusible que no está funcionando adecuadamente. <ul style="list-style-type: none"> • Apague el aparato, desactive o desconecte el suministro de alimentación y póngase en contacto con el centro de servicio técnico.
	El aparato genera un código de error a raíz de su autodiagnóstico. <ul style="list-style-type: none"> • Apague el aparato, desactive o desconecte el suministro de alimentación y póngase en contacto con el centro de servicio técnico.
La velocidad del ventilador no se puede ajustar.	El modo Alta potencia o el modo Funcionamiento automático está seleccionado. <ul style="list-style-type: none"> • En algunos modos de funcionamiento, no puede ajustar la velocidad del ventilador. Seleccione un modo de funcionamiento en el que pueda ajustar la velocidad del ventilador.

Síntomas	Causa posible y solución
La temperatura no puede ajustarse.	<p>El modo Ventilador o el modo Alta potencia está seleccionado.</p> <ul style="list-style-type: none"> En algunos modos de funcionamiento, no es posible ajustar la temperatura. Seleccione un modo de funcionamiento en el que pueda ajustar la temperatura.
El aparato se detiene durante el funcionamiento.	<p>El aparato se ha apagado repentinamente.</p> <ul style="list-style-type: none"> Es posible que se haya agotado el tiempo de la función Temporizador de desactivación, que desactiva el aparato. Compruebe los ajustes del temporizador.
	<p>Se ha producido un corte en la alimentación durante el funcionamiento.</p> <ul style="list-style-type: none"> Espera a que se restablezca el suministro eléctrico. Si la función Reinicio automático está activada, el aparato reanudará su último funcionamiento varios minutos después de que se restablezca el suministro eléctrico.
El aparato no funciona.	<p>El aparato está desenchufado.</p> <ul style="list-style-type: none"> Compruebe si el cable de alimentación es enchufado en la toma de corriente o si los aisladores de potencia están conectados.
	<p>Ha explotado un fusible o se ha bloqueado el suministro de alimentación.</p> <ul style="list-style-type: none"> Sustituya el fusible o compruebe si el disyuntor ha saltado.
	<p>Se ha producido un corte en la alimentación.</p> <ul style="list-style-type: none"> Apague el aparato cuando ocurra un corte en la alimentación. Cuando se restaure la alimentación, espere 3 minutos, y luego encienda el aparato.
	<p>El voltaje es demasiado alto o demasiado bajo.</p> <ul style="list-style-type: none"> Compruebe si el disyuntor ha saltado.
	<p>El aparato se ha apagado automáticamente a una hora predeterminada.</p> <ul style="list-style-type: none"> Encienda el aparato.
	<p>El ajuste de la pila en el mando a distancia inalámbrico es incorrecto.</p> <ul style="list-style-type: none"> Asegúrese de que las pilas están insertadas correctamente en su mando a distancia inalámbrico. Si las baterías están colocadas correctamente, pero el aparato sigue sin funcionar, sustituya las pilas e inténtelo de nuevo.
El aparato no emite aire refrigerado.	<p>El aire no circula adecuadamente.</p> <ul style="list-style-type: none"> Asegúrese de que no haya cortinas, contraventanas o muebles bloqueando la parte frontal del aparato.
	<p>El filtro de aire está sucio.</p> <ul style="list-style-type: none"> Limpie el filtro de aire una vez cada 2 semanas. Consulte «Limpieza del filtro de aire» para más información.

Síntomas	Causa posible y solución
El aparato no emite aire refrigerado.	<p>La temperatura ambiente es demasiado alta.</p> <ul style="list-style-type: none"> En verano, es posible que se tarde un cierto tiempo en enfriar por completo el aire interior. En este caso, seleccione el modo Alta potencia para enfriar el aire interior rápidamente.
	<p>El aire frío se sale de la habitación.</p> <ul style="list-style-type: none"> Asegúrese de que ningún aire frío se esté saliendo a través de puntos de ventilación de la habitación.
	<p>La temperatura deseada es más alta que la temperatura actual.</p> <ul style="list-style-type: none"> Ajuste la temperatura deseada a un nivel inferior al de la temperatura actual.
	<p>Hay una fuente de calefacción cercana.</p> <ul style="list-style-type: none"> Evite el uso de generadores de calor como hornos eléctricos o cocinas de gas mientras el aire acondicionado esté funcionando.
	<p>El modo Ventilador está seleccionado.</p> <ul style="list-style-type: none"> Durante el modo Ventilador, el aire sale del aparato sin enfriar ni calentar el aire interior. Cambie el modo de funcionamiento al funcionamiento de refrigeración.
	<p>La temperatura exterior es demasiado alta.</p> <ul style="list-style-type: none"> El efecto de refrigeración podría no ser suficiente.

Rendimiento

Síntomas	Causa posible y solución
La unidad interior sigue funcionando incluso cuando el aparato ha sido apagado.	<p>La función Autosecado está en funcionamiento.</p> <ul style="list-style-type: none"> Deje que la función Autosecado continúe puesto que reduce cualquier resto de humedad dentro de la unidad interior. Si no desea esta función, puede apagar la unidad interior.
La salida de aire de la unidad interior está descargando vaho.	<p>El aire refrigerado del aparato genera vaho.</p> <ul style="list-style-type: none"> Cuando la temperatura ambiente disminuya, este fenómeno desaparecerá.
Hay fugas de agua de la unidad exterior.	<p>En los funcionamientos de calefacción, gotea agua condensada del intercambiador de calor.</p> <ul style="list-style-type: none"> Esto requiere que un tubo de desagüe se instale debajo de la bandeja base. Póngase en contacto con el instalador.

Síntomas	Causa posible y solución
Hay ruidos o vibraciones.	<p>Se puede oír un sonido de clic cuando el aparato arranca o se detiene debido al movimiento de la válvula de inversión.</p> <p>Crujido: las piezas de plástico de la unidad interior crujen cuando se encogen o expanden debido a cambios bruscos de temperatura.</p> <p>Sonido de flujo o soplado: se trata del flujo de refrigerante a través del aparato.</p> <ul style="list-style-type: none"> El ruido es normal durante o después del funcionamiento. No es un señal de avería.
La unidad interior desprende malos olores.	<p>El mal olor (como el del humo de un cigarrillo) puede absorberse en la unidad interior y ser descargado con el flujo de aire.</p> <ul style="list-style-type: none"> Si el olor no desaparece, es necesario lavar el filtro. Si esto no funciona, póngase en contacto con el centro de servicio técnico para limpiar el intercambiador de calor.
El aparato no produce aire caliente.	<p>Cuando se inicia el modo Calefacción, el deflector está casi cerrado y no sale aire, aunque la unidad exterior esté funcionando.</p> <ul style="list-style-type: none"> Esto es normal. Por favor, espere hasta que el aparato haya generado suficiente aire caliente para impulsarlo a través de la unidad interior.
	<p>La unidad exterior está en modo descongelación.</p> <ul style="list-style-type: none"> En el modo Calefacción, se acumula hielo y escarcha en las bobinas cuando desciende la temperatura exterior. El modo Descongelación reduce la capa de escarcha en la bobina y debería terminar en unos 15 minutos.
	<p>La temperatura exterior es demasiado baja.</p> <ul style="list-style-type: none"> El efecto de calefacción podría no ser suficiente.

Wi-Fi

Síntomas	Causa posible y solución
Su aparato doméstico y el smartphone no están conectados a la red Wi-Fi.	<p>La contraseña de la red Wi-Fi a la que intenta conectarse es incorrecta.</p> <ul style="list-style-type: none"> Encuentre la red Wi-Fi conectada a su smartphone y elimínela, luego registre su aparato en LG ThinQ.
	<p>Los Datos móviles de su smartphone están activados.</p> <ul style="list-style-type: none"> Desactive los Datos móviles de su smartphone y registre el aparato utilizando la red Wi-Fi.
	<p>El nombre de la red inalámbrica (SSID) se ha configurado de forma incorrecta.</p> <ul style="list-style-type: none"> El nombre de la red inalámbrica (SSID) debe ser una combinación de letras del alfabeto inglés y números (no utilice caracteres especiales).

Síntomas	Causa posible y solución
Su aparato doméstico y el smartphone no están conectados a la red Wi-Fi.	La frecuencia del router no es de 2,4 GHz. <ul style="list-style-type: none">• Solo se admiten frecuencias de router de 2,4 GHz. Configure el router inalámbrico en 2,4 GHz y conecte el electrodoméstico al router inalámbrico. Para comprobar la frecuencia del router, póngase en contacto con su proveedor de servicios de Internet o con el fabricante del router.
	La distancia entre el aparato y el router es demasiado grande. <ul style="list-style-type: none">• Si la distancia entre el aparato y el router es demasiado grande, es posible que la señal sea débil y la conexión no se configure correctamente. Acerque el router al aparato.





Kasutusjuhendi nägemiseks
skannige QR-kood.



KASUTUSJUHEND

ÕHUKONDITIONEER



Toote ohutuks ja mugavaks kasutamiseks lugege palun enne toote kasutamist kasutusjuhendit.

EESTI

TÜÜP: SEINALE MONTEERITAV



MFL72096416
Rev.01_110124

www.lg.com

Autoriõigus © 2017-2024 LG Electronics. Kõik õigused reserveeritud

SISUKORD

See kasutusjuhend võib sisaldada pilte või teksti, mis erinevad teie poolt ostetud mudelist.

Seda kasutusjuhendit revideerib tootja aeg-ajalt.

OHUTUSJUHISED

ENNE KASUTAMIST LUGEGE KÕIKI JUHISEID	3
HOIATUSE JUHISED	4
ETTEVAATUSE JUHISED	9

KASUTAMINE

Enne kasutamist.....	11
Toote ülevaated.....	12
Ettevalmistamine enne kasutamist	13
Juhtmeta puldi ülevaade	15
Töörežiimide kasutamine.....	18
Erifunktsioonide kasutamine.....	23

NUTIFUNKTSIOONID

LG ThinQ rakendus	36
Diagnostika LG ThinQ abil	40

HOOLDAMINE

Puhastamine.....	42
------------------	----

VEA SELGITAMINE

Enne teenindusse helistamist	53
------------------------------------	----

OHUTUSJUHISED

ENNE KASUTAMIST LUGEGE KÕIKI JUHISEID

Järgmised ohutusjuhised on ette nähtud ootamatute riskide või kahju vältimiseks, mis tulenevad seadme valest kasutusest.

Juhised on vastavalt allpool kirjeldatule jaotatud kategooriatesse „HOIATUS“ ja „ETTEVAATUST“.

Ohutusteated



Seda sümbolit kuvatakse, et näidata olukordi ja toiminguid, mis võivad põhjustada ohtu.

Ohtu vältimiseks lugege selle sümboliga osa hoolikalt ja järgige juhiseid.



HOIATUS

See näitab, et juhiste mittejärgimine võib põhjustada raske vigastuse või surma.



ETTEVAATUST

See näitab, et juhiste mittejärgimine võib põhjustada kerge vigastuse või kahjustada toodet.

Kergsüttiva külmaaine märkused

Seadmetel kuvatakse järgmisi sümboleid.



See sümbol näitab, et see seade kasutab kergsüttivat külmaainet. Külmaaine lekkimise ja välise süüteallikaga kokkupuutumise korral on tulekahju oht.



See sümbol näitab, et kasutusjuhendit tuleb põhjalikult lugeda.



See sümbol näitab, et hoolduspersonal peab käsitsema seda seadet vastavalt paigaldusjuhendile.



See sümbol näitab, et teave on kasutus- või paigaldusjuhendis saadaval.

HOIATUSE JUHISED

OHT

- Järgige selle seadme kasutamisel plahvatus-, tulekahju, surma-, elektrilöögi-, vigastuse või põletusohu vähendamiseks inimestele põhilisi ettevaatusabinõusid, sealhulgas järgnevaid.
-

Tehniline ohutus

- Seda seadet võivad kasutada lapsed alates 8. eluaastast ja vähenenud füüsilise, sensoorse või vaimse võimekusega või puudulike kogemuste või teadmistega isikud, kui neile pakutakse vajalikku järelevalvet või juhiseid seadme ohutu kasutuse osas ja nad mõistavad kaasnevaid ohte. Lapsed ei tohi seadmega mängida. Lapsed ei tohi seadet ilma järelevalveta puhastada ega hooldada.
- See seade ei ole ette nähtud kasutamiseks vähenenud füüsilise, sensoorse või vaimse võimekusega inimestele (kaasa arvatud lastele) juhul, kui nad ei ole saanud nende ohutuse eest vastutavalt isikult vajalikku järelevalvet või juhiseid. Lapsi tuleb valvata, et nad ei mängiks seadmega.

- Volitamata isikute poolt paigaldamine või parandamine võib olla ohtlik teile ja muudele isikutele.
- Selles juhendis esitatud teave on mõeldud kasutamiseks kvalifitseeritud tehnikule, kes on teadlik ohutustoimingutest ning kellel on selleks vajalikud tööriistad ja testimisseadmed.
- Selles juhendis esitatud juhiste mittelugemine ja eiramine võib tuua kaasa seadme rikke, varakahju, kehavigastusi ja/või surma.
- Selles seadmes kasutatav külmaaine ja isolatsiooni heitgaas vajavad kasutusest kõrvaldamisel eritoiminguid. Enne kasutuselt kõrvaldamist pidage nõu hooldusagendi või sarnaselt kvalifitseeritud isikuga.
- Kui toitejuhe vajab väljavahetamist, tohib selle välja vahetada volitatud personal, kasutades selleks üksnes originaalvaruosi.
- Kui sisselaskevoolik on kahjustatud, peab selle ohu vältimiseks asendama tootja, tootja hooldusagent või sarnase kvalifikatsiooniga isik.
- Seade tuleb paigaldada vastavalt riiklikele kaabeldusele kehtivatele määrustele.
- Fikseeritud juhtmestikku tuleb lisada lahtiühendamise võimalus vastavalt juhtmestiku reeglitele.
- Elektrilöögi ohu vähendamiseks tuleb see seade korralikult maandada.
- Ärge lõigake ega eemaldage maandusjuhet toitejuhtmelt.
- Maandusjuhtme ühendamine toiteväljundi katte kruvile ei maanda seadet, kui katte kruvi ei ole metallist, isoleerimata, ja toiteväljund ei ole maandatud maja juhtmestiku kaudu.
- Kui kahtlete selles, kas kliimaseade on korralikult maandatud, laske pistikupesa ja vooluahelat kontrollida kvalifitseeritud elektrikul.

Paigaldamine

- Pöörduge õhukonditsioneeride paigaldamisel või ümberpaigutamisel volitatud teeninduskeskuse poole.
- Ärge paigaldage kliimaseadet ebastabiilsele pinnale või kohta, kus on selle ümberkukkumise oht.

- Ärge paigaldage seadet tõenäoliselt plahvatusohtlikku keskkonda.
- Ärge paigaldage kliimaseadet kohta, kus hoiustatakse kergsüttivaid vedelikke või gaase, nagu bensiin, propaan, värvilahusti jms.
- Paigaldage juhtploki paneel ja kate ohutult.
- Paigaldage enne õhukonditsioneeride kasutamist sihtotstarbeline pistikupesaga ja automaatkaitse.
- Kasutage standardset automaatkaitset ja sulavkaitset, mis vastavad õhukonditsioneeride nimiaandmetele.
- Veenduge, et sise- ja välisseadet ühendavad toru ja toitekaabel ei ole õhukonditsioneeride paigaldamisel liiga pingule tõmmatud.
- Sise-/välisseadme juhtmete ühendused peavad olema kindlalt kinnitatud ning kaabel peab olema juhitud korralikult, et sellele ei mõjuks kaablit ühendusklemmidelt tõmbavat jõudu. Ebaõiged või lahtised ühendused võivad tekitada soojust või põhjustada tulekahju.
- Ärge ühendage maanduskaablit gaasitoru, piksevarda või telefoni maanduskaabliga.
- Kasutage mittesüttivat gaasi (lämmastik) lekete kontrollimiseks ja õhu läbi puhumiseks; suruõhu ja kergsüttiva gaasi kasutamine võib põhjustada tulekahju või plahvatuse.

Kasutamine

- Ärge muutke ega pikendage toitekaablit. Toitekaablite kriimustused või kooruv isolatsioon võivad põhjustada tulekahju või elektrilöögi ning need tuleb remontida.
- Veenduge, et toitekaabel ei oleks määrdunud, lahtine ega katki.
- Ärge asetage esemeid toitekaablile.
- Ärge asetage küttekeha või muid kütteseadmeid toitekaabli lähedusse.
- Tagage kindlasti, et toitekaablit ei saaks töö ajal välja tõmmata ega kahjustada.
- Ärge kunagi puudutage, kasutage ega remontige õhukonditsioneeride märgade kätega.

- Ärge viige käsi ega teisi esemeid õhukonditsioneeride töö ajal läbi õhusisendi ega -väljundi.
- Jälgige, et lapsed ei roniks välisseadmepinnale ega lööks seda.
- Veenduge, et kasutate ainult hooldusosade loendis loetletud osi. Ärge kunagi püüdke seadet muuta.
- Ärge puudutage külmaaine toru, veetoru ega ühtegi sisemist osa seadme töötamise ajal või kohe pärast töötamist.
- Ärge jätke õhukonditsioneeride lähedusse tuleohtlikke aineid, nagu bensiin, benseen või lahjendit.
- Ärge kasutage õhukonditsioneeride pikema aja jooksul väikeses ilma korraliku ventilatsioonita kohas.
- Veenduge, et õhutate piisavalt, kui korraga kasutatakse õhukonditsioneeride ja kütteseadet, nagu radiaatorit.
- Ärge blokeerige õhu sisse- või väljalaskeava.
- Lahutage toide, kui õhukonditsioneerist tuleb müra, lõhna või suitsu.
- Kui õhukonditsioneer jääb üleujutuse vee alla, võtke ühendust volitatud teeninduskeskusega.
- Gaasilekke (nagu freooni, propaangaasi, LP-gaasi jne) korral õhutage enne õhukonditsioneeride uuesti kasutamist piisavalt.
- Voolukatkestuse või äikesetormi korral lülitage toiteallikas kohe välja.

Kaugjuhtimispuult

- Kui kaugjuhtimispuult pikema aja jooksul ei kasutata, eemaldage patareid.
- Ärge kunagi kasutage kaugjuhtimispuultis segamini erinevat tüüpi patareisid või vanu ja uusi patareisid.
- Ärge laadige ega avage patareisid.
- Patarei vedeliku lekke korral peatage kaugjuhtimispuult kasutamine. Kui teie rõivad või nahk puutuvad kokku lekkiva patareivedelikuga, peske see puhta veega maha.
- Lekkiva patarei vedeliku allaneelamise korral loputage põhjalikult suud ja võtke ühendust arstiga.

- Kõrvaldage patareid kasutusest kohas, kus puudub tulekahju tekkimise oht.

Hooldus

- Enne puhastamist või hooldamist ühendage toiteallikast lahti ja oodake, kuni ventilaator peatub.
- Ärge puhastage seadet otse selle peale vett pihustades.

Külmaaine

Üldine

- Kasutage üksnes kliimaseadme sildil esitatud külmaainet.
- Ärge sisestage süsteemi õhku ega gaasi peale määratletud külmaaine.
- Ärge puudutage lekkivat külmaainet paigaldamise või parandamise ajal.
- Kontrollige pärast õhukonditsioneeride paigaldamist või remonti kindlasti jahutusaine lekete suhtes.
- Seadet tuleb hoiustada nii, et see väldiks mehaanilise kahjustuse tekkimist.

Ainult R32



- Kõikidel inimestel, kes töötavad külmaaine ringlusega, peab olema ajakohane kehtiv sertifikaat valdkonna akrediteeritud hindamisasutusest, mis kontrollib nende kompetentsi külmaaine ohutul kasutamisel vastavalt valdkonna tunnustatud hindamise üksikasjadele.

- Hooldust tohib teha vastavalt seadme tootja soovitusel. Hooldus- ja parandustööd, mis vajab muude oskustöölise abi, tuleb teha üksnes kergsüttiva külmaaine kasutamisel pädeva isiku järelevalve all.
- Seadet tuleb hoiustada hästiventileeritud alal, kus ruumi suurus vastab seadme töötamiseks määratletud ruumi suurusele.
- Hoidke kõiki vajalikke ventilatsiooniavasid takistustest vabana.
- Seadet tuleb hoiustada ruumis, kus ei ole pidevalt töötavat lahtist leeki (näiteks töötavat gaasiseadet) ja süüteallikaid (näiteks töötavat elektrilist küttekeha).

ETTEVAATUSE JUHISED

ETTEVAATUST

- Järgige selle seadme kasutamisel inimeste vigastamise, toote rikke või kahjustuse ohu vähendamiseks põhilisi ettevaatusabinõusid, sealhulgas järgnevaid.

Paigaldamine

- Kasutage kliimaseadme transportimiseks vähemalt kaht inimest või kasutage kahveltõstukit.
- Paigaldage välisseade selliselt, et see oleks otsese päikesevalguse eest kaitstud. Ärge paigaldage siseruumiseadet sellisesse kohta, kus see puutub akna kaudu otsese päikesevalgusega kokku.
- Ärge paigaldage õhukonditsioneeri kohta, kus see puutub otseselt kokku meretuulega (soolapritsmed).
- Paigaldage äravooluvoolik korralikult, et veekondensatsioon saaks sujuvalt ära voolata.
- Paigaldage õhukonditsioneer kohta, kus välisseadme müra ega väljalaskegaasid ei põhjustaks naabritele ebamugavust. Vastasel juhul võib see põhjustada konflikte naabritega.
- Käideldge pakkematerjal, nagu kruvid, naelad, kilekotid või patareid pärast paigaldamist ja remonti õigesti pakkides.
- Olge õhukonditsioneeri lahtipakkimisel või paigaldamisel ettevaatlik.

Kasutamine

- Veenduge, et filter paigaldatakse enne õhukonditsioneeride kasutamist.
- Ärge jooge õhukonditsioneerist eemaldatud vett.
- Ärge asetage ühtegi eset kliimaseadme peale.
- Ärge laske kliimaseadmel kaua aega töötada, kui niiskus on väga kõrge või kui uks või aken on lahti jäetud.
- Ärge laske inimestel, loomadel ega taimedel kliimaseadmest tuleva külma või kuumaga pikaajaliselt kokku puutuda.
- Ärge kasutage toodet eriotstarvetel, nagu toidu, kunstiteoste jne säilitamine. Õhukonditsioneer on loodud tarbija kasutusotstarveteks ning ei ole täpne jahutussüsteem. Esineb omandi kahjustamise või hävinemise oht.

Hooldus

- Kasutage kliimaseadme kõrguses puhastamisel, hooldamisel või parandamisel tugevat tooli või redelit.
- Ärge mitte kunagi kasutage tugevatoimelisi puhastusvahendeid ega lahuseid ega pihustage vett, kui puhastate kliimaseadet. Kasutage pehmet lappi.
- Ärge mitte kunagi katsuge kliimaseadme metallosi õhufiltri eemaldamisel.
- Seadme sisemuse puhastamiseks võtke ühendust volitatud hoolduskeskuse või edasimüüjaga. Tugevatoimeliste puhastusvahendite kasutamine võib põhjustada seadme roostetamist või seda kahjustada.

KASUTAMINE

Enne kasutamist

Märkused kasutamiseks

- Siseruumi õhu ringlemiseks reguleerige õhuvoolu vertikaalselt või horisontaalselt.
- Saate kiirendada ventilaatorit, et jahutada või soojendada siseruumi õhku lühikese aja jooksul.
- Lülitage seade välja ja avage korrapäraselt õhutamiseks aknad. Seadme pika aja jooksul kasutamisel võib siseõhu kvaliteet halveneda.
- Puhastega õhufiltrit iga 2 nädala tagant. Õhufiltrisse kogunev tolm ja mustus võivad blokeerida õhuvoolu ja vähendada seadme jõudlust.

Soovitused energia säästmiseks

- Ärge ruumi ülejahutage. See võib kahjustada teie tervist ja tarbida rohkem elektrit.
- Blokeerige päikesevalgus ruloode või kardinatega seadme kasutamise ajal.
- Hoidke ukсед või aknad seadme kasutamise ajal tihedalt kinni.

Toote ülevaated

Seinale kinnitatav

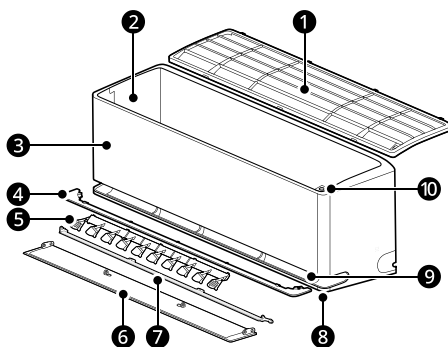

- | | | | |
|---|---|----|-------------------------------|
| 1 | Õhufilter | 6 | Õhudefektor (laba üles-alla) |
| 2 | Õhu sissevõtuavad | 7 | Õhudefektor (sisemine lab) |
| 3 | Esikate | 8 | Peamised õhu väljalaskeavad |
| 4 | Õhusuunaja | 9 | Pehme õhuvoolu väljalaskeavad |
| 5 | Õhudefektor (ribakatik paremale-vasakule) | 10 | Toitenupp |

TÄHELEPANU

- Topeltlaba: 6 + 7
- Osade number ja asukoht võib seadme mudelite lõikes erineda.
- Funktsioonid võivad erineda sõltuvalt mudeli tüübist.

Ettevalmistamine enne kasutamist

Juhtmeta pulti patareide sisestamine

Sisestage juhtmeta pulti AAA (1,5 V) patareid.

1 Eemaldage patareid kate.

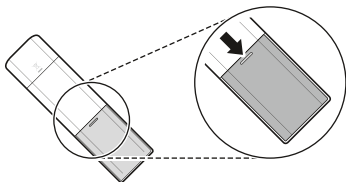

2 Pange uued patareid sisse ja veenduge, et + ja - klemmid oleksid õiges kohas.

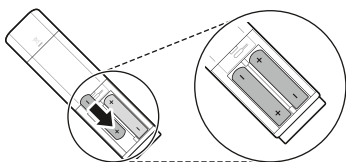

3 Kinnitage kate uuesti, libistades selle tagasi oma kohale.

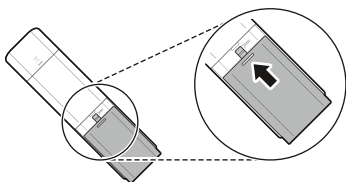

TÄHELEPANU

- Kui juhtmevaba kaugjuhtimispuldi ekraan hakkab tuhmuma, asendage AAA (1,5 V) patareid.
- Ärge kasutage vanu ja uusi patareid koos.

Fahrenheit või Celsiuse valimine

Määrake, kas temperatuuri kuval kuvatakse ühikud Fahrenheit (°F) või Celsiuse (°C).

1 Lülitage seade sisse.

2 Vajutage nuppu **Funktsioon**.

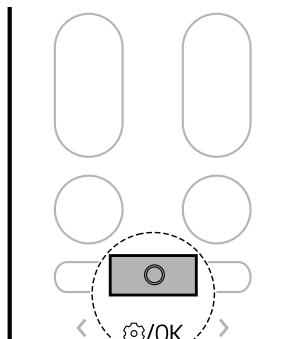

3 Vajutage nuppu < või >, kuni ekraanil vilgub allpool olev ikoon. Seejärel vajutage nuppu **Funktsioon**.

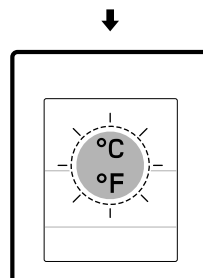
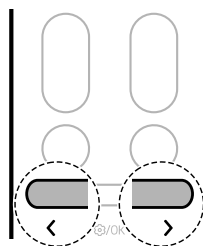

14 KASUTAMINE

4 Vajutage nuppu < või >, et määrata ühikud Fahrenheit (°F) või Celsius (°C).

- Iga kord, kui nuppu vajutatakse, muutub funktsioon selles järjekorras: °C ↔ °F







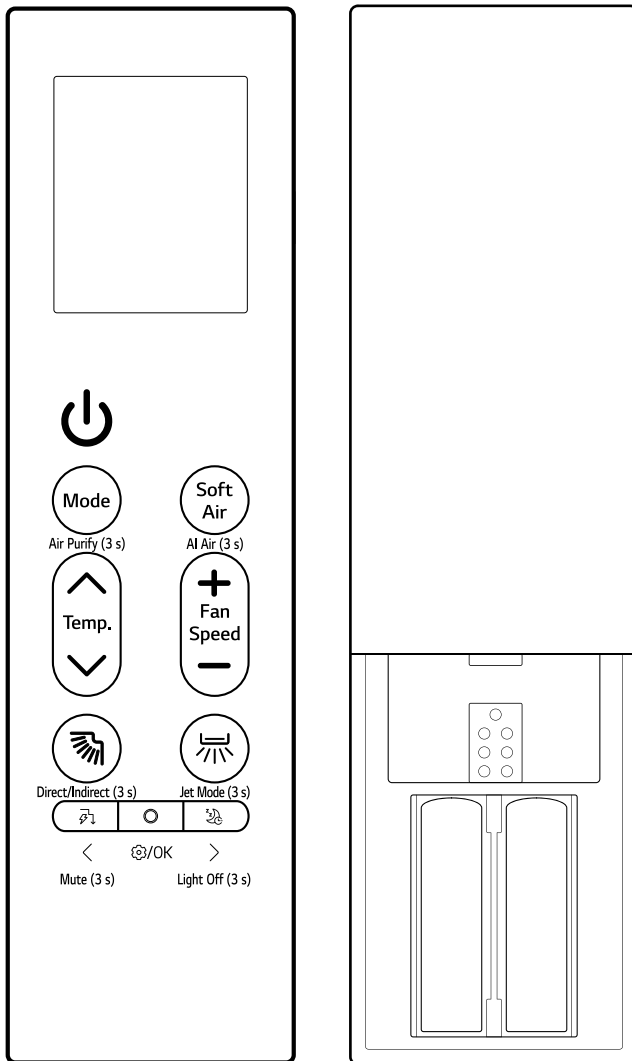

5 Seejärel vajutage nuppu **Funktsioon**.



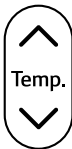

Juhtmeta puldi ülevaade

Juhtmeta pult

Saate seadet mugavamalt juhtida juhtmevaba kaugjuhtimispuldi abil.



Pilt	Kirjeldus
	<p>Toide Lülitab seadme sisse või välja.</p> <hr/> <p>LG ThinQga ühendamine Vajutage ja hoidke toitenuppu umbes 3 sekundit all, et valmistada ette seadme ja Wi-Fi ühendamise olek.</p>
 Air Purify (3 s)	<p>Mode Valib soovitud töörežiimi.</p> <ul style="list-style-type: none"> Iga vajutus muudab režiime vastavas järjekorras: jahutamine → automaatne → kuivatamine → kütmine → ventilaator. <hr/> <p>Air Purify (3 s) Vajutage ja hoidke nuppu Mode umbes 3 sekundit all, et väljastada puhast, värsket õhku, kasutades iooniosakesi ja filtrit.</p>
 AI Air (3 s)	<p>Soft Air Hoiab õhu jaheda ilma tuuletõmbuseta.</p> <hr/> <p>AI Air (3 s) Vajutage ja hoidke nuppu Soft Air umbes 3 sekundit all, et töötada automaatselt, tuvastades ümbritseva keskkonna ja kasutaja omadusi.</p>
	<p>Temp. ▲, ▼ Reguleerib soovitud ruumi temperatuuri.</p>
	<p>Fan Speed +, - Reguleerige ventilaatori kiirust.</p>
 Direct/Indirect (3 s)	<p> (Üles-alla liikumine) Reguleerib õhuvoolu suunda üles ja alla.</p> <hr/> <p>Direct/Indirect (3 s) Vajutage ja hoidke nuppu  umbes 3 sekundit all, et seadistada olenevalt teie eelistustest otsene või kaudne õhuvool.</p> <hr/> <p>Puhastusrežiim Kui kaugjuhtimispuult ja seade on välja lülitatud, vajutage ja hoidke all nuppu  umbes 5 sekundit, et fiksaator saaks hõlpsasti puhastada.</p>

Pilt	Kirjeldus
 <p data-bbox="109 252 176 268">Jet Mode (3 s)</p>	<p data-bbox="240 167 582 199">☰ (Vasakule-paremale liikumine)</p> <p data-bbox="240 199 722 223">Reguleerib õhuvoolu suunda vasakule ja paremale.</p> <hr/> <p data-bbox="240 247 375 271">Jet Mode (3 s)</p> <p data-bbox="240 279 1030 327">Vajutage nuppu ☰ ja hoidke seda umbes 3 sekundit all, et toatemperatuuri kiiresti muuta.</p>
 <p data-bbox="109 430 176 446">Mute (3 s)</p>	<p data-bbox="240 359 464 383">🔇 (Energia juhtimine)</p> <p data-bbox="240 391 778 414">Vähendage toitesisendit. Saate energiatarvet kontrollida.</p> <hr/> <p data-bbox="240 438 341 462">Mute (3 s)</p> <p data-bbox="240 470 1036 494">Vajutage nuppu 🔇 ja hoidke seda umbes 3 sekundit all, et lülitada piiksuv heli välja.</p>
 <p data-bbox="109 582 176 598">⊙/OK</p>	<p data-bbox="240 518 352 542">Funktsioon</p> <p data-bbox="240 550 487 574">Valib soovitud funktsiooni.</p>
 <p data-bbox="109 710 176 726">Light Off (3 s)</p>	<p data-bbox="240 630 386 654">💡 (Unerežiim)</p> <p data-bbox="240 662 868 686">Lülitab seadme soovitud ajal välja. Kasutage seda enne magamist.</p> <hr/> <p data-bbox="240 710 375 734">Light Off (3 s)</p> <p data-bbox="240 742 980 790">Vajutage nuppu 💡 ja hoidke seda umbes 3 sekundit all, et seadistada valguse väljalülitamise funktsioon.</p>

Töörežiimide kasutamine

Juhtmeta puldiga kasutamine

Seadme kasutamiseks osutage juhtmeta pulti seadme paremal küljel asuva signaali vastuvõtja poole.

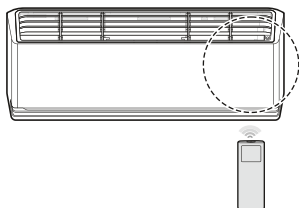

TÄHELEPANU

- Juhtmeta pult võib juhtida muid elektroonikaseadmeid, kui sellega nende poole osutada. Suunake juhtmeta pult kindlasti seadme signaali vastuvõtja poole.
- Seadme korralikuks töötamiseks kasutage pehmet lappi signaali saatja ja vastuvõtja puhastamiseks.
- Kui seade ei toeta kaugjuhtimispuhdil olevat funktsiooni, ei pruugi seade sellest suminaga märku anda.

Režiimid Jahutamine, Automaatne, Kuivatamine, Kütmine, Ventilaator

Töörežiimi saate muuta, kui seade on sisse lülitatud.

- 1 Lülitage seade sisse.

- 2 Vajutage korduvalt nuppu **Mode**, et muuta töörežiimi.

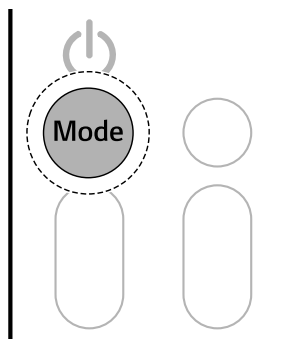

Jahutamise režiim



Automaatse töötamise režiim / automaatse režiimivahetuse režiim

*1 See automatiseerib teie ruumi jaoks õigete seadete valimise protsessi.



Kuivatamise režiim



Kütmine režiim



Ventilaatori režiim

- 3 Soovitud temperatuuri määramiseks vajutage nuppu **▲** või **▼**.

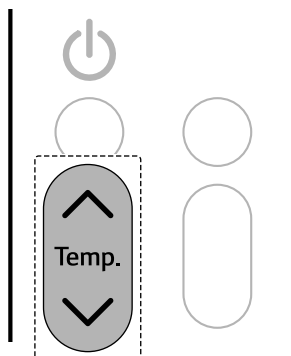

Märkused iga töörežiimi kohta

Kuivatamise režiim

- Te ei saa ventilaatori kiirust reguleerida.
- **Kuivatamisrežiimis** võivad kompressor ja siseseadme ventilaator liigse jahutamise vältimiseks mitte töötada.

Ventilaatori režiim

- Siseruumi seadmel kuvatakse .
- Te ei saa temperatuuri reguleerida.

Õhujoo režiim

Saate ruumi temperatuuri kiiresti muuta.

- **Õhujoo** režiim on saadaval **jahutamise** ja **kütmise** režiimiga.

1 Lülitage seade sisse.

2 Soovitud režiimi valimiseks vajutage korduvalt nuppu **Mode**.

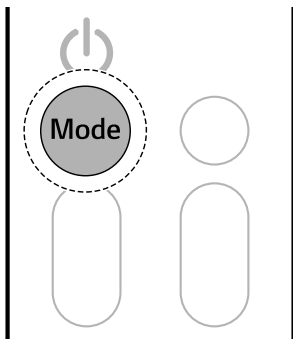

3 Vajutage nuppu  ja hoidke seda 3 sekundit all.

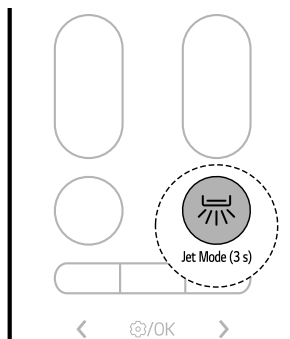

TÄHELEPANU

• Õhujooaga jahutusrežiim

Tugevat jahedat õhku puhutakse 30 minuti jooksul.

• Õhujooaga kütmissrežiim

Tugevat sooja õhku puhutakse 30 minuti jooksul.

- **Õhujooaga kütmise** režiim ei ole osadel mudelitel saadaval.

• **Õhujoo** režiim kestab 30 minutit, mille järel naaseb see eelmisele seadistusele.

• **Õhujoo** režiim võib toimida juhtmeta kaugjuhtimispuldi ekraanist erinevalt.

Ventilaatori kiiruse reguleerimine

Saate ventilaatori kiirust seadistada vajutades korduvalt nuppu **+** või **-**.

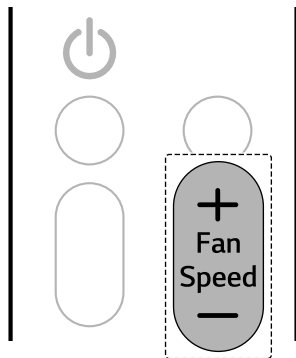

Kiirus	Juhtmeta puldi ikoon	Siseruumise adme ikoon
Loomulik tuul		-
Kõrge		F5
Keskmine - kõrge		F4
Keskmine		F3
Keskmine - madal		F2
Madal		F1

TÄHELEPANU

- Loomuliku tuule kiirust reguleeritakse automaatselt.
- Mõnedel siseruumiseadmetel kuvatakse siseruumiseadme ikoone.
- Siseruumiseadme ekraanil kuvatakse ventilaatori kiiruse ikoone vaid 5 sekundi jooksul ja siis naaseb määratud temperatuuri peale.

Õhuvoolu suuna reguleerimine

Saate reguleerida õhuvoolu suunda vertikaalselt ja horisontaalselt.

Üles-alla suuna reguleerimine

- Vajutage õhuvoogu suuna reguleerimiseks korduvalt nuppu

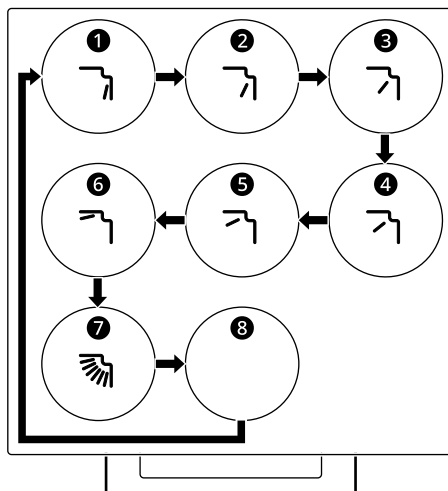

- Valige suvand õhuvoolu üles-alla suuna automaatselt reguleerimiseks.

Vasakule-paremale suuna reguleerimine (mõnedel mudelitel)

- Vajutage õhuvoo suuna reguleerimiseks korduvalt nuppu .

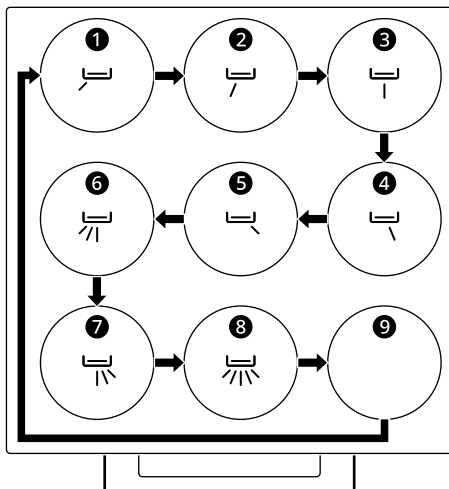

- Valige suvand  õhuvoolu vasakule-paremale suuna automaatseks reguleerimiseks.

TÄHELEPANU

- Õhusuunaja suvaline reguleerimine võib põhjustada seadme rikke.
- Taaskäivitamisel kasutab seade viimati seadistatud õhuvoo suunda. Õhusuunaja asend ei pruugi vastata juhtmevabal kaugjuhtimispuuldil kuvatud ikoonile. Sellisel juhul reguleerige õhuvoo suunda uuesti.
- See funktsioon võib töötada juhtmeta puldi ekraanist erinevalt.
- Sõltuvalt mudelist ei pruugi Vasakule-paremale suuna reguleerimine olla toetatud.

Käsitsi kasutamine

Kui teie juhtmevaba kaugjuhtimispuult pole saadaval, saate seadme sisse ja välja lülitada vajutades siseseadmel nuppu **TOIDE 1**.

- Vajutage nuppu **TOIDE 1**.

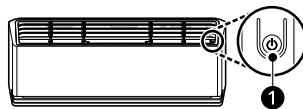

TÄHELEPANU

- Ventilaator on vaikimisi kiireks seadistatud.
- Funktsioonid võivad erineda sõltuvalt mudeli tüübist.
- Temperatuuri ei saa muuta, kui kasutate nuppu **TOIDE 1**.
- Vaikimisi on temperatuur seatud vahemikku 22 °C ja 24 °C.

Varasemate sätete taastamine

Kui kliimaseade lülitatakse pärast toiteriket uuesti sisse, taastab **automaatne taaskäivituse** funktsioon varasemad sätted. Seadme esmakordsel kasutamisel on **automaatse taaskäivituse** funktsioon seadistatud. Saate seda funktsiooni tühistada ja seadistada, vajutades siseseadmel nuppu **TOIDE 1**.

Automaatse taaskäivituse tühistamine

- Vajutage nuppu **TOIDE 1** ja hoidke seda 6 sekundit all.
- Kui seade teeb kaks piiksu, vabastage nupp **TOIDE 1**. Lamp vilgub kaks korda. See kordub 4 korda.

Automaatse taaskäivituse seadistamine

- Vajutage nuppu **TOIDE 1** ja hoidke seda 6 sekundit all.

- 2 Kui seade teeb kaks piiksu, vabastage nupp **TOIDE 1**. Lamp vilgub. See kordub 4 korda.

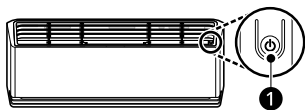

TÄHELEPANU

- Funktsioon võib erineda sõltuvalt mudeli tüübist.
 - Kui vajutate nuppu **TOIDE 1** ja hoiate seda 6 sekundi asemel all 3–5 sekundit, lülitub seade testimisrežiimi. Testimisrežiimis puhub seade tugevat jahutavat õhku 18 minuti jooksul ja naaseb seejärel tehase vaikesätetele.
-

Erifunktsioonide kasutamine

Õhu puhastamise funktsioon (osadel mudelitel)

Saate väljastada puhast ja värsket õhku, kasutades ioniosakesi ja filtrit.

- Vajutage nuppu **Mode** ja hoidke seda 3 sekundit all.

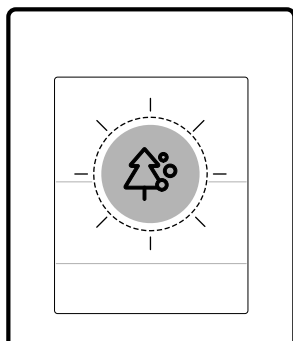
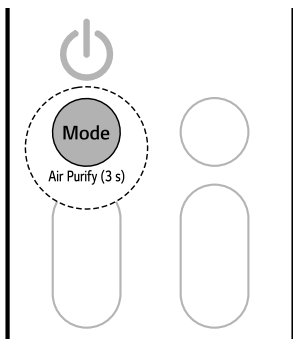

⚠ OHT

- Ärge katsuge ionisaatorit töötamise ajal.

TÄHELEPANU

- Saate kasutada seda funktsiooni ilma seadet sisse lülitamata.

Energia juhtimise funktsioon (mõnedel mudelitel)

Saate vähendada toitesisendit.



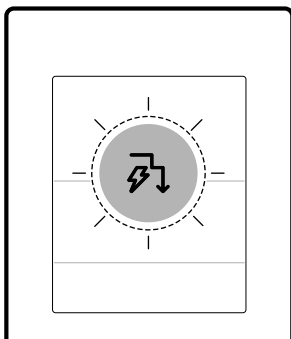
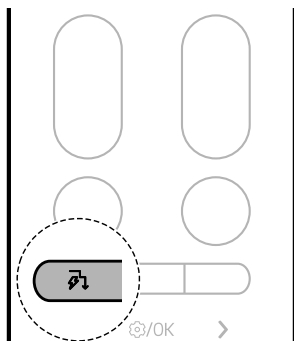

- Lülitage seade sisse.

Funktsioon	Kirjeldus
Ionisaator	Ionisaatori ioniosakesed vähendavad pinnal olevaid baktereid ja muid ohtlikke aineid.

- 2 Vajutage soovitud sammu valimiseks korduvalt nuppu .



TÄHELEPANU



- Osadel siseseadmetele kuvatakse 80, 60, 40 või L (1. etapp), LL (2. etapp).
- See funktsioon on saadaval režiimis **Jahutamine**.
- Funktsiooni **Energia juhtimine** valimisel võib võimsus väheneda.
- Soovitud temperatuuri kuvatakse umbes 5 sekundi jooksul, kui vajutate nuppu  või .
- Ventilaatori kiirust kuvatakse umbes 5 sekundi jooksul, kui vajutate nuppu  või .
- Mitme välisseadmega ühendamisel ei pruugi see funktsioon toetatud olla.

AI õhu režiim

Ventilaatori kiirus ja õhuvoolu suund muutuvad automaatselt õpitud kasutusmuutrite ja ümbritseva keskkonna temperatuuri muutuste alusel.

Režiimi **AI õhk** valimisel analüüsib kliimaseade soovitud temperatuuri kiireks saavutamiseks ümbritsevat keskkonda. Õhuvoolu suunda ja ventilaatori kiirust reguleeritakse mugavusseadistuste saavutamiseks automaatselt.

- 1 Lülitage seade sisse.

Etapp	Kuva	Kirjeldus
1	 80%	Sisendvõimsust vähendatakse nimisisendvõimsu sega võrreldes 20%.
2	 60%	Sisendvõimsust vähendatakse nimisisendvõimsu sega võrreldes 40%.
3 (mõnedel mudelitel)	 40%	Sisendvõimsust vähendatakse nimisisendvõimsu sega võrreldes 60%.

- 2 Vajutage nuppu **Soft Air** ja hoidke seda 3 sekundit all.

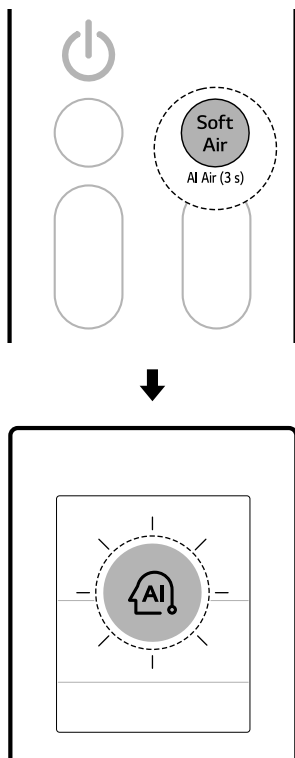

Pehme õhuvool

See funktsioon suunab pehme õhuvoolu ülespoole, et pakkuda jahutust ilma tuuletõmbeta. Rakendusega **LG ThinQ** saate temperatuuri ja õhuvoolu tugevust peenhäälestada.

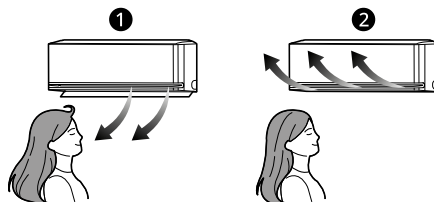

- 1 Tavaline
- 2 Pehme õhuvool

- 1 Lülitage seade sisse.

TÄHELEPANU

- See funktsioon on saadaval režiimides **Jahutamine** ja **Kütmine**.
- Ekraanil kuvatakse **Fl**.
- Soovitud temperatuuri muutmiseks vajutage kaugjuhtimispuldil nuppu **temperatuur** **▲** või **▼**.
- Nupude **Mode** või **Jet Mode** vajutamine režiimis **AI õhk** lülitab sisse vastava funktsiooni.
- See funktsioon võib töötada mudelite lõikes erinevalt.

2 Vajutage nuppu **Soft Air**.

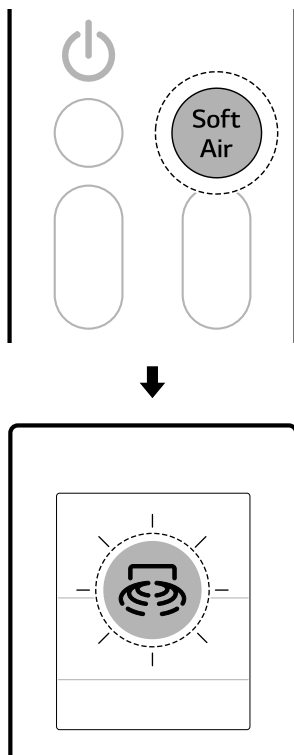

- Õhuvoolu temperatuur ei pruugi olenevalt siseruumi ja väliskeskkonna temperatuurist tõusta või langeda.
- Mitme välisseadmega ühendamisel ei saa te õhuvoo temperatuuri reguleerida.

Inimeste tuvastamise andur (mõnedel mudelitel)

Otsene ja kaudne õhuvool

See funktsioon tuvastab inimesi ja seadistab olenevalt teie eelistustest **otsese** või **kaudse** õhuvoolu.

• Otsene õhuvool

Pärast hõivatud ala tuvastamist suunatakse õhuvool sellele alale.

• Kaudne õhuvool

Pärast hõivatud ala tuvastamist suunatakse õhuvool hõivamata alale.

- Vajutage nuppu  ja hoidke seda umbes 3 sekundit all, otsese ja kaudse funktsiooni seadistamiseks.

TÄHELEPANU

- Kui funktsioon **Soft Air** on aktiveeritud, muutub seadmest väljuv õhutemperatuur ja õhuvool suunatakse ülespoole.
- **Pehmet õhuvoolu** saab kasutada **jahutamise** ja **ventilaatori** režiimides.
- Ekraanil kuvatakse Σ .
- Soovitud temperatuuri muutmiseks vajutage kaugjuhtimispuldil nuppu **temperatuur** \blacktriangle või \blacktriangledown .
 - Temperatuuri reguleerimise vahemik võib olla funktsiooni **Pehme õhuvool** kasutamise ajal piiratud.
- Vajutage ventilaatori kiiruse reguleerimiseks nuppu $+$ või $-$.

- Iga kord, kui nuppu vajutatakse, muutub funktsioon selles järjekorras: Otsene → Kaudne → Väljas

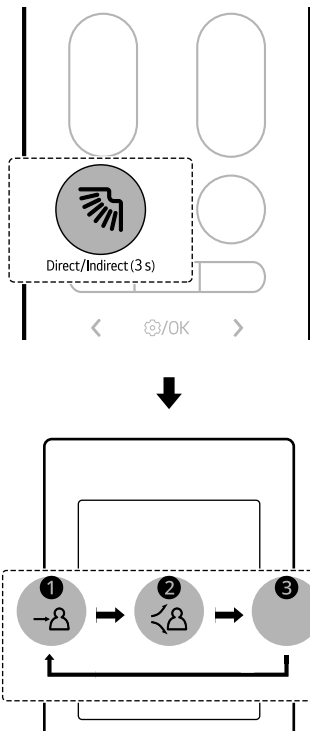

- ❶ Otsene
- ❷ Kaudne
- ❸ Väljas

- Ühendage seade rakendusega **LG ThinQ**, et määrata puudumise tuvastamise aeg ja puudumise tuvastamise režiim.

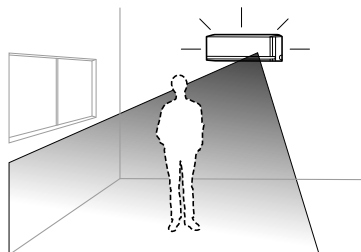

- 1 Vajutage nuppu **Funktsioon**.

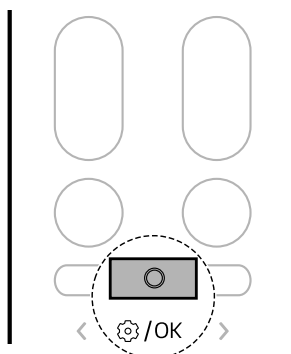

Puudumisandur

See funktsioon lülitab automaatselt sisse energiasäästurežiimi, kui kedagi ei viibi ruumis.

- Kui jätate seadme sisselülitatuks, kui te ei ole kodus, teeb seade automaatselt energiasäästlikku jahutust või lülitab voolu välja, kui puudumise tuvastamise aeg möödub, säästes nii elektriarveid.

- 2 Vajutage nuppu < või >, et seadistada allpool olev ikoon vilgub ekraani allosas. Seejärel vajutage nuppu **Funktsioon**.

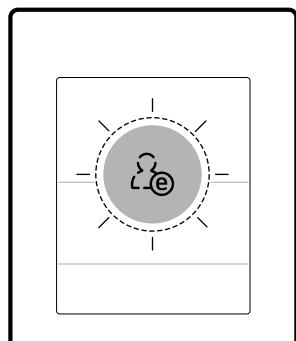
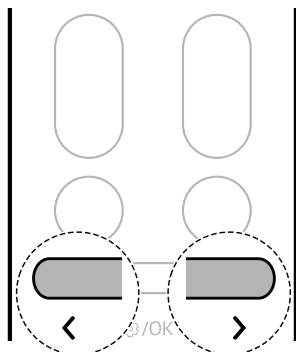

- 3 Vajutage nuppu < või >, et seadistada puudumise tuvastamise funktsioon.
- Iga kord, kui nuppu vajutatakse, muutub funktsioon selles järjekorras: ON ↔ OFF

- 4 Seejärel vajutage nuppu **Funktsioon**.

- Kui liikumist on vähe, näiteks teleri vaatamise või magamise ajal.
- Kui istute põrandal seadme lähedal, siis
- Kui asute seadmest umbes 5 m (16 jalga) või kaugemal
- Seade võib liikuvaid objekte, nagu ventilaatoreid, robottolmuimejaid või lemmikloomi ekslikult inimesteks pidada.

Unetaimer

Saate seadistada seadme pärast määratud aega välja lülituma. Seade muudab automaatselt temperatuuri, ventilaatori kiirust ja õhuvoolu suunda. Unetaimeri seadistamiseks on kaks viisi. Seda funktsiooni saab seadistada, kui seade on sisse lülitatud.

1. meetod

- 1 Lülitage seade sisse.

- 2 Vajutage nuppu **Funktsioon**.

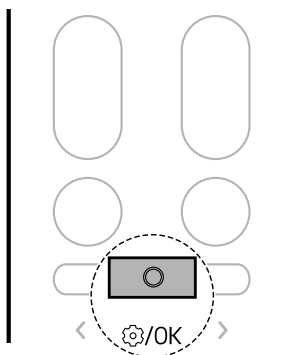

TÄHELEPANU

- **Otsene ja kaudne õhuvool** on saadaval **Jahutamine** ja **Kütmissrežiimil**.
- Radaranduri tundlikkus oleneb siseruumi keskkonnast ja tingimustest, sealhulgas järgmisest.

- 3 Vajutage nuppu < või >, kuni ekraani allosas vilgub allpool olev ikoon. Seejärel vajutage nuppu **Funktsioon**.

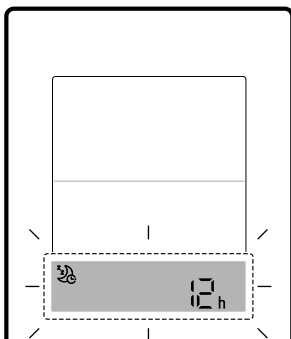
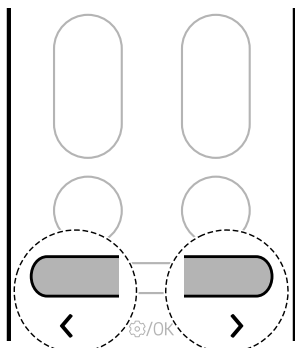

- 4 Vajutage soovitud aja seadmiseks nuppu < või >. Seejärel vajutage nuppu **Funktsioon**.
- Unetaimeri saab määrata alates 30 minutist tunnisammudega kuni 12 tunnini.

2. meetod

- 1 Lülitage seade sisse.

- 2 Vajutage nuppu .

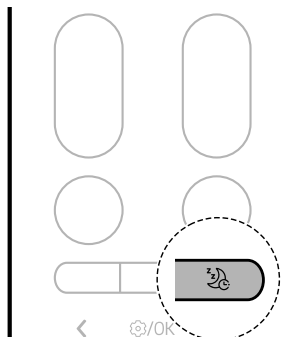

- 3 Vajutage soovitud aja seadmiseks nuppu < või >. Seejärel vajutage nuppu **Funktsioon**.
- Unetaimeri saab määrata alates 30 minutist tunnisammudega kuni 12 tunnini.

TÄHELEPANU

- Siseruumiseadme ekraanil kuvatakse mõnedel mudelitel määratud aega 1 h kuni 12 h vaid 5 sekundi jooksul ja seejärel see kaob.
- Režiimis **Jahutamine** ja **Kuivatamine**, tõuseb temperatuur 30 minuti möödudes 1 °C võrra ning 30 minutit pärast seda veel 1 °C võrra, et tagada mugavam uni. Temperatuur tõuseb kuni 2 °C praegusest temperatuurist ja kuni 30 °C.
- Kuigi ventilaatori kiiruse märkust saab ekraanil muuta, reguleeritakse ventilaatori kiirust automaatselt.
- Režiimis **Kütmine**, väheneb temperatuur 1 tunni möödudes 1 °C võrra ning vee 1 tund pärast seda veel 1 °C võrra, et tagada mugavam uni. Temperatuur väheneb kuni 2 °C praegusest temperatuurist.
 - Mitme välisseadmega ühendamisel ei saa temperatuuri automaatselt muuta.

Sisse- ja väljalülitamistaimer

Saate seadistada seadme soovitud ajal automaatselt sisse ja välja lülituma.

Sisselülitamistaimerit ja Väljalülitamistaimerit saab seadistada koos.

Sisselülitamistaimerit seadistamine

Seda funktsiooni saab seadistada või tühistada sõltumata sellest, kas seade on sisse või välja lülitatud.

- 1 Vajutage nuppu **Funktsioon**.

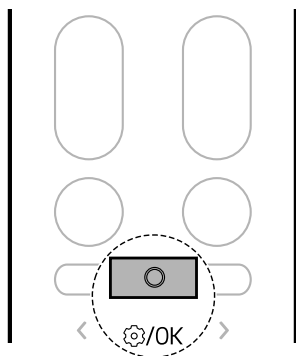

- 2 Vajutage nuppu **<** või **>**, kuni ekraani allosas vilgub allpool olev ikoon. Seejärel vajutage nuppu **Funktsioon**.

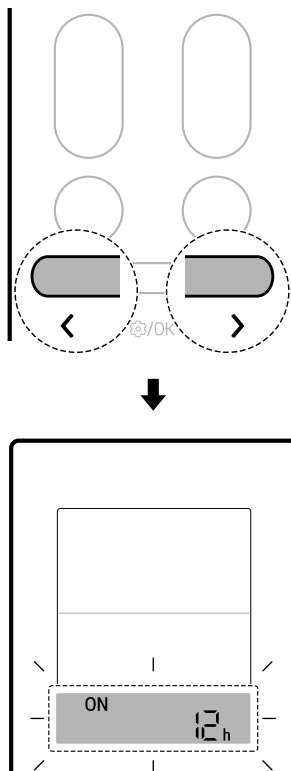

- 3 Vajutage soovitud aja seadmiseks nuppu **<** või **>**. Seejärel vajutage nuppu **Funktsioon**.
 - Aja saab seadistada kuni 24 tunniks.

Väljalülitamistaimerit seadistamine

Seda funktsiooni saab seadistada või tühistada sõltumata sellest, kas seade on sisse või välja lülitatud.

- 1 Vajutage nuppu **Funktsioon**.

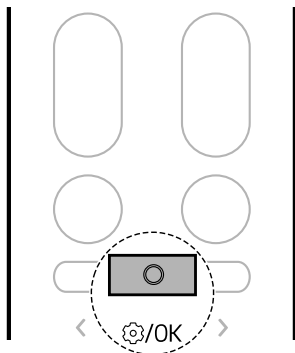

- 2 Vajutage nuppu < või >, kuni ekraani allosas vilgub allpool olev ikoon. Seejärel vajutage nuppu **Funktsioon**.

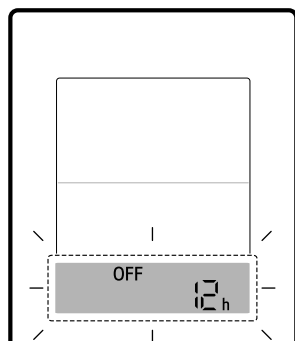
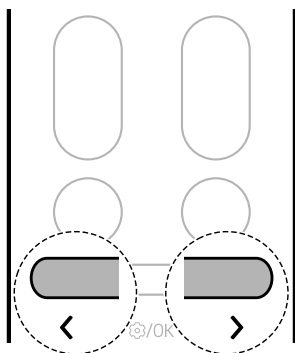

- 3 Vajutage soovitud aja seadmiseks nuppu < või >. Seejärel vajutage nuppu **Funktsioon**.
- Aja saab seadistada kuni 24 tunniks.

Taimeri sätete tühistamine

Saate tühistada kõik taimerite seaded.

- 1 Vajutage nuppu **Funktsioon**.

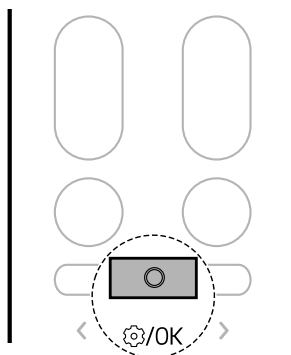

- 2 Vajutage nuppu < või >, kuni ekraani allosas vilgub allpool olev ikoon. Seejärel vajutage nuppu **Funktsioon**.

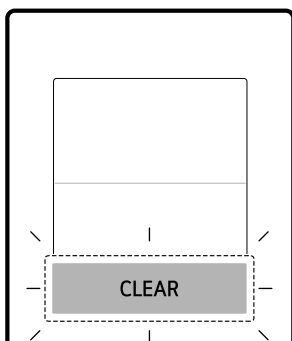
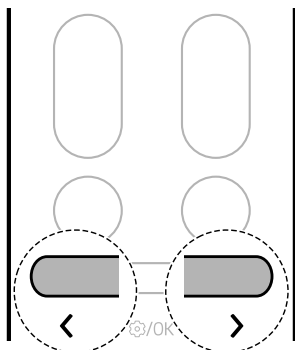

Vaigistamise funktsioon

Võite sisse või välja lülitada sumisti, mis teavitab teid kliimaseadme funktsiooni seadistamisest või muutmisest.

- Vajutage nuppu  ja hoidke seda umbes 3 sekundit all, et seadistada funktsioon **Vaigistamine**.

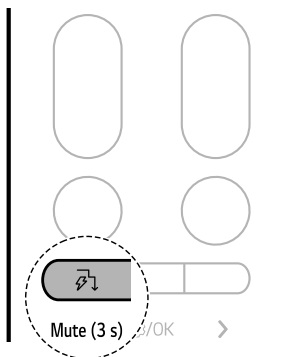

TÄHELEPANU

- Seadistage funktsioon iga kord, funktsioon lülitub sees ja väljas vahel.
- Kui vaigistus on seadistatud, ilmub siseseadme ekraanile hetkeks  ja sumisti lülitub välja.
- See funktsioon võib töötada mudelite lõikes erinevalt.

Valguse väljalülitamise funktsioon

Saate määrata siseruumiseadme ekraani heledust.

- Vajutage nuppu  ja hoidke seda umbes 3 sekundit all, et seadistada valguse väljalülitamise funktsioon.

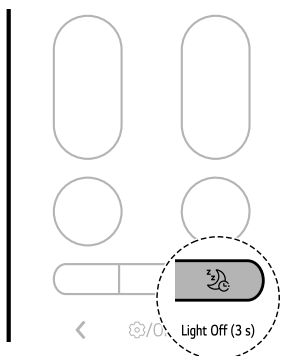

TÄHELEPANU

- See nupp lülitab ekraani sisse või välja.
- Kui siseruumiseadme ekraani heledus lülitatakse välja, lülitab juhtmeta puldi nupu vajutamine ekraani automaatselt mõneks ajaks sisse.
- See funktsioon võib töötada mudelite lõikes erinevalt.

Vaikne funktsioon (mõnedel mudelitel)

Saate vähendada välisseadmete müra, et mitte häirida naabreid.

1 Lülitage seade sisse.

2 Vajutage nuppu **Funktsioon**.

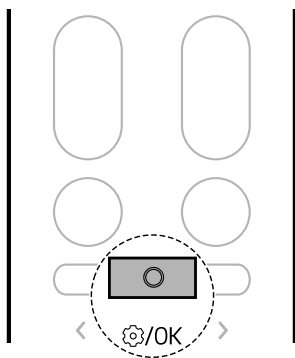

3 Vajutage nuppu **< või >**, kuni ekraani allosas vilgub allpool olev ikoon. Seejärel vajutage nuppu **Funktsioon**.

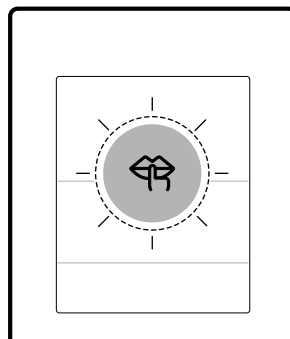
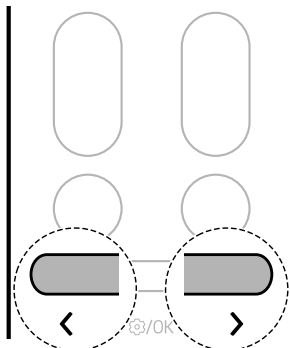

4 Vaikiva funktsiooni seadmiseks vajutage nuppu **< või >**.

- Iga kord, kui nuppu vajutatakse, muutub funktsioon selles järjekorras: ON ↔ OFF

5 Seejärel vajutage nuppu **Funktsioon**.

TÄHELEPANU

- See funktsioon on keelatud, kui vajutate nuppu **Mode** või **Jet Mode**.
- See funktsioon on saadaval **Jahutamine**, **kütmise** ja **automaatse režiimivahetuse** režiimide puhul.

TÄHELEPANU

- Mitme välisseadmega ühendamisel ei pruugi see funktsioon toetatud olla.

Nõrga kütmise funktsioon (mõnedel mudelitel)

Saate kasutada kütmise süsteemi minimaalse ruumi temperatuuri säilitamiseks ja ruumis olevate esemete külmumise takistamiseks, kui olete pikemat aega kodust ära.

- Lülitage seade sisse.
- Vajutage nuppu **Funktsioon**.

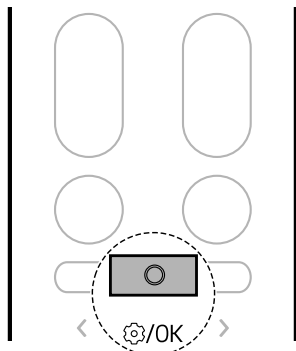

- Vajutage nuppu **< või >**, kuni ekraani allosas vilgub allpool olev ikoon. Seejärel vajutage nuppu **Funktsioon**.

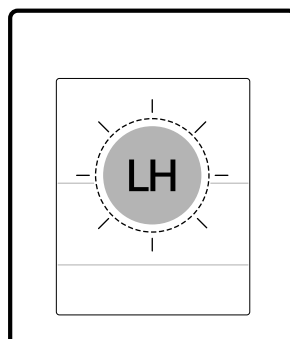
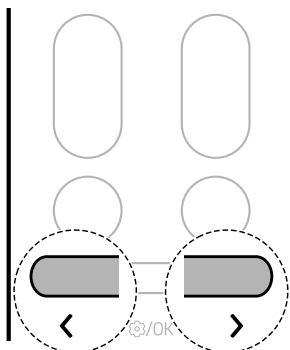

- Vajutage nuppu **< või >**, et seadistada madalat küttefunktsiooni.
 - Iga kord, kui nuppu vajutatakse, muutub funktsioon selles järjekorras: ON ↔ OFF

- Seejärel vajutage nuppu **Funktsioon**.

TÄHELEPANU

- See funktsioon on saadaval režiimis **Kütmine**.
- Kütmise** režiimi naasmiseks vajutage nuppu **Temperatuur** **∧, ∨, Fan Speed** **+, -** või **Mode**.

- Kui nuppu **Jet Mode** vajutatakse funktsiooni **Nõrk kütmine** töötamise ajal, keelatakse see funktsioon ja režiim **Õhujoaga kütmine** lülitatakse kohe sisse (**õhujoaga kütmisega** mudelite).
- Tõrke ilmumise korral võidakse töötamine katkestada, et vältida seadme kahjustamist.
- Nuppe **Soft Air** ja  ei saa **nõrga kütmise** funktsiooni töö ajal kasutada.
- Siseruumi seadmel kuvatakse LH.
- Ruumi temperatuur reguleeritakse temperatuurile ligikaudu 10 °C. Temperatuuri muudetakse vastavalt seadmele.
- Mitme välisseadmega ühendamisel ei pruugi see funktsioon toetatud olla.

- 3 Vajutage nuppu < või >, kuni ekraani allosas vilgub allpool olev ikoon. Seejärel vajutage nuppu **Funktsioon**.

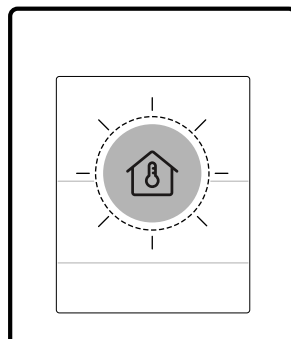
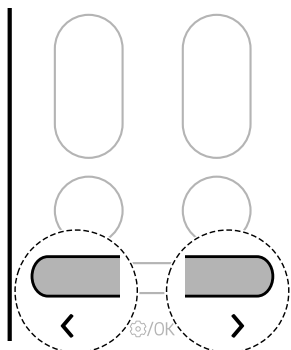

Ruumi temperatuuri kontrollimine

Saate kontrollida praegust sisetemperatuuri ja õhuniiskust.

- 1 Lülitage seade sisse.

- 2 Vajutage nuppu **Funktsioon**.

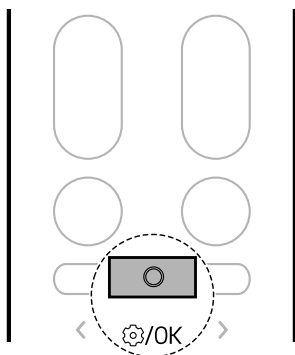

TÄHELEPANU

- Ruumi temperatuuri kuvatakse umbes 5 sekundi jooksul ning seejärel pööratakse tagasi eelmisele kuvale.
- See funktsioon võib töötada mudelite lõikes erinevalt.

NUTIFUNKTSIOONID

LG ThinQ rakendus

See funktsioon on saadaval üksnes WiFi-ga mudelitel.

Rakendus **LG ThinQ** võimaldab suhelda seadmega nutitelefonist kaudu.

Rakenduse LG ThinQ funktsioonid

Tavafunktsioonid

Suhelge seadmega nutitelefoni rakenduse **LG ThinQ** abil.

- **Smart Diagnosis**

- Kui teil on probleem seadme kasutamisel, aitab see nutikas diagnostikafunktsioon probleemi diagnoosida.

Lisafunktsioonid

Kui teie seade on ühendatud WiFiga, on saadaval rohkem funktsioone.

- Sätted
 - Saate seadistada erinevaid suvandeid seadmes ja rakenduses.

TÄHELEPANU

- Järgmistel juhtudel peate uuendama iga rakenduses **LG ThinQ** sisalduva seadme võrguteavet valiku **Seadme kaardid** → **Seaded** → **Muuda võrku** all.
 - juhtmevaba ruuter muutub
 - juhtmevaba ruuteri salasõna muutub
 - interneti teenusepakkuja muutub
- Rakendust võidakse muuta seadme täiustamise eesmärgil kasutajaid eelnevalt teavitamata.
- Funktsioonid võivad mudelite lõikes erineda.

LG ThinQ rakenduse installimine ja LG seadme ühendamine

QR-koodiga mudelid

Skannige tootele lisatud QR-kood kaamera või nutitelefoniga QR-koodi lugeja rakenduse abil.



Ilma QR-koodita mudelid

- 1 Otsige rakendust **LG ThinQ** nutitelefoni Google Play Store'ist või Apple App Store'ist ja installige see.
- 2 Käivitage rakendus **LG ThinQ** ja logige sisse oma olemasoleva kontoga või looge sisselogimiseks LG konto.
- 3 Puudutage LG seadme ühendamiseks rakenduses **+** lisamisnuppu (**LG ThinQ**). Protsessi lõpuleviimiseks järgige rakenduses olevaid juhiseid.

TÄHELEPANU

- WiFi-ühenduse kontrollimiseks vaadake, kas juhtpaneelil põleb WiFi näidik.
- Seade toetab üksnes 2,4 GHz WiFi võrke. Oma võrgusageduse kontrollimiseks võtke ühendust oma interneti teenusepakkujaga või vaadake oma traadita ruuteri kasutusjuhendit.

- **LG ThinQ** ei vastuta ühegi võrguühenduse probleemi ega võrguühenduse põhjustatud vea, rikke või tõrke eest.
- Ümbritsev traadita keskkond võib traadita võrgu teenuse aeglaseks muuta.
- Kui seadme ja juhtmeta ruuteri vaheline kaugus on liiga suur, muutub signaal nõrgaks. Ühendamiseks võib kuluda palju aega või rakenduse installimine võib nurjuda.
- Kui seadmel on WiFi-võrguga ühendumisel probleem, võib see olla ruuterist liiga kaugel. Ostke WiFi-võrgu laiendaja (levi laiendaja), et parandada WiFi-signaali tugevust.
- Sõltuvalt interneti teenusepakkujast ei pruugi võrguühendus korralikult töötada.
- WiFi ei pruugi ühendust luua või ühenduses võib ilmnedä häireid kodule võrgukeskkonna tõttu.
- Kui seadet ei ole võimalik ühendada traadita signaali edastuse probleemi tõttu, ühendage seade vooluvõrgust välja ja oodake umbes minut aega enne uuesti proovimist.
- Kui teie traadita ruuteris on tulemüür lubatud, keelake tulemüür või lisage sellele erand.
- Traadita võrgu nimi (SSID) peab olema inglise tähtede ja numbrite kombinatsioon (ärge kasutage erimärke).
- Nutitelefonil kasutajaliides (UI) võib erineda sõltuvalt mobiilseadme operatsioonisüsteemist (OS) ja tootjast.
- Kui ruuteri turbeprotokolliks on määratud **WEP**, ei pruugi teil võrgu seadistamine õnnestuda. Muutke see muu turbeprotokolli vastu (soovitav on **WPA2**) ja ühendage toode uuesti.

- Kui saadaval on uusi funktsioone, ilmub seadme sisselülitamisel ekraanile allpool näidatud värskenduse teavitus.

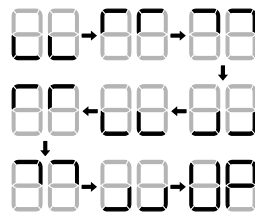
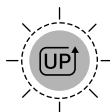

- Pärast värskendust võib seadme töö kasutusjuhendis tooduga võrreldes muutuda.

- 1 Kui saate värskenduse teavituse, saate värskenduse teavituse ka oma nutitelefonil.
- 2 Puudutage oma nutitelefonil värskenduse teavitust, et siseneda rakenduse **LG ThinQ** ekraanile **Funktsioonide värskendused**.
- 3 Pärast ekraanile **Funktsioonide värskendused** sisenemist valige uued funktsioonid ja puudutage nuppu **värskenda**.
 - Värskenduse edenemist saab kontrollida seadme juhtpaneelil.
 - Ärge eemaldage värskendamise ajal seadme toitepistikut vooluvõrgust, kuna see katkestab protsessi.
- 4 Pärast värskendamist vaadake värskendatud funktsioonide üksikasjalike seadistuste muutmiseks juhendit rakenduses **LG ThinQ**.

Teie seadme värskendamine

Saate värskendada oma seadet uute funktsioonidega läbi rakenduse **LG ThinQ**.

Avatud akna tuvastamine (mõnedel mudelitel / LG ThinQ)

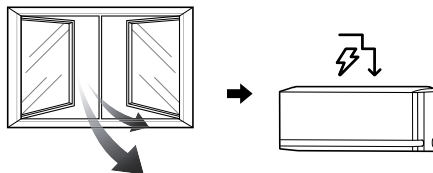

Kui aken avatakse või välisõhk sisse pääseb, tuvastatakse temperatuurimuutus ja lülitatakse sisse režiim **Energia juhtimine**.

Funktsiooni **Avatud akna tuvastamine** kasutamiseks või **Energia juhtimise väljalülitumise aja** määramiseks ühendage seade rakendusega **LG ThinQ**.

- Kui aken on avatud, kuvatakse siseruumiseadme ekraanil 80, 60 või 40.

TÄHELEPANU

- Funktsiooni **Avatud akna tuvastamine** saab kasutada režiimidega **Jahutamine** ja **Kütmine**.
- Funktsiooni **Avatud akna tuvastamine** saab tühistada järgmistes olukordades.
 - Kui seade tuvastab, et aken on suletud, siis
 - Kui **Energia juhtimise väljalülitumise aeg** on möödunud
 - Kui töörežiim on muutunud
- Funktsioon **Avatud akna tuvastamine** ei tööta järgmistel juhtudel.
 - Kui funktsioonid **Jahutamine** ja **Kütmine** hakkavad pärast seadme sisselülitamist liiga vara tööle.
 - Kui siseruumi ja väliskeskonna temperatuuri erinevus ei ole suur
 - Kui ventilatsioon akna kaudu on ebapiisav
- Mitme välisseadmega ühendamisel ei pruugi see funktsioon toetatud olla.

Kõige puhastus (mõnedel mudelitel / LG ThinQ)

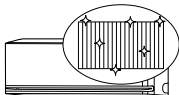

Konditsioneeri soojusvaheti korduval külmutamisel ja sulatamisel pestakse saasteained (nagu tolm) ära ja seade püsib puhtana.

Pärast puhastamist vähendab see niiskust siseseadme sisemuses.

Mõnedel siseseadmetel ilmub siseseadme ekraanile AL.

TÄHELEPANU

- Funktsioon **Kõige puhastus** lõpeb pärast seadme kuivamist.
- Kui ruumi niiskustase on funktsiooni **Kõige puhastus** töötamise ajal kõrge, võib siseseadme ümbruses olev ala uduseks muutuda.
- Funktsiooni **Kõige puhastus** saab kasutada siseruumides temperatuuril 21 °C kuni 32 °C ja välistingimustes temperatuuril 21 °C kuni 37 °C. Funktsioon **Kõige puhastus** on hügieenihooldusfunktsioon, mitte jahutusfunktsioon, seega võivad kasutustingimused erineda seadme garanteeritud jahutus temperatuurist.
- Kui funktsiooni **Kõige puhastus** kasutatakse lubatud temperatuurivahemikust väljaspool, kostub häire rakenduses **LG ThinQ** ja funktsioon ei tööta.
- Funktsioon **Kõige puhastus** on saadaval ka siis, kui seade töötab.
- Kui vajutate seadme või kaugjuhtimispuldi nuppu  **Kõige puhastus** ajal, lülitatakse funktsioon **Kõige puhastus** välja.
- **Kõige puhastus** ajal võib kuulda "tikk-tikk" või "takk-takk" müra, kui seade paisub või tõmbub kokku.
- Pärast **Kõige puhastus** lülitub seade automaatselt välja. Kui toide uuesti sisse lülitatakse, töötab see režiimil **Jahutamine**.
- Kui **Taimer** funktsioon on seatud, ei pruugi funktsioon **Kõige puhastus** korralikult töötada.
- Kui funktsioon **Kõige puhastus** on aktiveeritud, väljub avast külma õhku.

kW haldamine (mõnedel mudelitel / LG ThinQ)

Konditsioneeril on voolutarbimist reguleeritakse automaatselt kasutaja määratud graafiku ja voolutarbimise eesmärgi alusel.

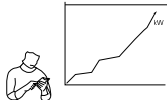

Mõne mudeli puhul kuvatakse siseseadme ekraanil EÜ.

TÄHELEPANU

- Funktsiooni **kW Manager** kasutamisel võidakse külma õhu võimsust vähendada olenevalt allesjäänud voolutarbimise eesmärgi hulgast.
- Kui voolutarbimise eesmärk on ületatud, blokeeritakse funktsioon **kW Manager**.
- **Kütmise** ja **auto** funktsiooni kasutamisel **kW Manager** funktsioon blokeeritakse.
- Mitme välisseadmega ühendamisel ei pruugi see funktsioon toetatud olla.
- Rakenduse **LG ThinQ** kaudu näidatav voolutarbimine võib erineda tegelikust voolutarbimisest (teie elektriarvel).
- Andmed energiatarbimise kohta võivad sõltuvalt seadmest erineda.
- Voolutarbimine võib erineda muude mõõteseadmetega mõõdetud voolutarbimise tulemustest.
- Mõõdetud voolutarbimine võib erineda ka olenevalt keskkonnast, kuhu seade on paigaldatud.
- Mõõdetud voolutarbimine võib erineda ka olenevalt koduse seadme kasutuskeskkonnast või kasutusmeetodist.
- Kasutusaja seadmisel ei lülitu seade automaatselt sisse ega välja.
- Isegi funktsiooni **kW Manager** töötamise ajal näidatakse kõigepealt kaugjuhtimispuldiga seadistatud funktsiooni.
- Tegelik kasutus võib olla erinev.

Uni+ (mõnedel mudelitel / LG ThinQ)



Kasutage seda enne magamist. Seade õpib ja reguleerib automaatselt temperatuuri ja ventilaatori kiirust, et luua veelgi isikupärastatum magamiskeskkond.

TÄHELEPANU

- Seda funktsiooni saab seadistada, kui seade on sisse lülitatud.
- See funktsioon on saadaval režiimis **Jahutamine**.
- Mitme välisseadmega ühendamisel ei pruugi see funktsioon toetatud olla.

Teave avatud lähtekoodiga tarkvara märkuse kohta

Selles tootes olevate GPL, LGPL, MPL ja muude lähtekoodi avaldamise kohustusega vabatarvaralitsentside alusel lähtekoodi saamiseks ning ligipääsuks kõigile viidatud litsentsitingimustele, autoriõiguste teadetele ja muudele asjakohastele dokumentidele külastage palun veebisaiti <https://opensource.lge.com>. LG Electronics pakub teile avatud lähtekoodi CD-plaadil hinnaga, mis katab selle levitamise seotud kulud, nagu andmekandja kulud, tarnimise ja käsitsemise kulud, ning mille saate tellida, saates e-kirja aadressile opensource@lge.com.

See pakkumine kehtib kõigile, kellele see teave edastati, kolm aastat pärast selle toote viimast tarnimist.

Raadioseadmete tehnilised näitajad

Mooduli nimi	LCWB-001
Juhtmevaba LAN mooduli sagedusvahemik	2412 MHz - 2472 MHz
Juhtmevaba LAN mooduli väljundvõimsus (max)	18,14 dBm
Bluetoothi sagedusala	2402 MHz - 2480 MHz
Bluetoothi väljundvõimsus (max)	7,03 dBm

Juhtmevaba funktsiooni tarkvaraversioon: V 1.0
Kasutaja peaks arvestama, et see seade tuleks paigaldada ja sellega töötada nii, et seadme ja keha vahele jääks vähemalt 20 cm.

Radarimooduli tehnilised andmed

See funktsioon on saadaval üksnes radaranduriga mudelitel.

Mudeli nimi	Sageduse vahemik	Väljundtoide (max)
RSM V2	61,0 GHz ~ 61,5 GHz	6,27 dBm

Diagnostika LG ThinQ abil

Seda funktsiooni saate kasutada seadme diagnoosimiseks ja probleemide lahendamiseks.

TÄHELEPANU

- Põhjused, mis ei ole tingitud LGE hooletusest, ei pruugi see seade töötada väliste tegurite, näiteks WiFi-ühenduse puudumise, WiFi-ühenduse katkemise, kohaliku rakenduste poe eeskirjade või rakenduse kättesaamatuse tõttu.

- Funktsiooni võidakse ilma ette teatamata muuta ja see võib erineda sõltuvalt teie asukohast.

Rakenduse LG ThinQ kasutamine probleemide diagnoosimiseks

Kui teil on probleem WiFi-ühendusega seadmega, saab see edastada tõrkeotsingu andmeid rakenduse **LG ThinQ** abil nutitelefonil.

- Käivitage rakendus **LG ThinQ** ja valige menüüst funktsioon **Smart Diagnosis**. Järgige rakenduses **LG ThinQ** kuvatavaid juhiseid.

Helidiagnostika kasutamine probleemide diagnoosimiseks

Järgige alltoodud juhiseid helidiagnostika meetodi kasutamiseks.

- Käivitage rakendus **LG ThinQ** ja valige menüüst funktsioon **Smart Diagnosis**. Järgige rakenduses **LG ThinQ** kuvatavaid helidiagnostika juhiseid.

- Sisestage toitepistik korralikult.
- Asetage oma nutitelefonil mikrofon seadme lähedale.
- Vajutage nuppu **Funktsioon**.

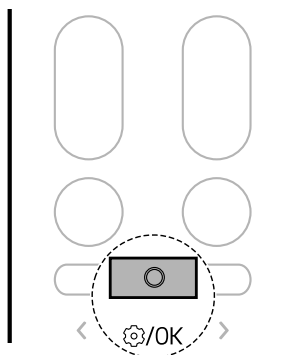

4 Vajutage nuppu < või >, kuni ekraani allosas vilgub allpool olev ikoon. Seejärel vajutage nuppu **Funktsioon**.

- Hoidke nutitelefoni paigal, kuni andmeedastus on lõppenud.

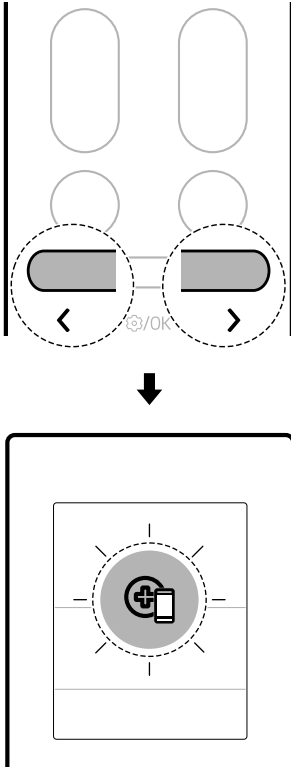

5 Pärast andmeedastuse lõpetamist kuvatakse rakenduses diagnoos.

TÄHELEPANU

- Parimate tulemuste saamiseks ärge liigutage telefoni senikaua, kuni toone edastatakse.
- Hoidke kindlasti ümbritsevat müra minimaalsena, sest telefon ei pruugi siseruumiseadme piiksusid õigesti vastu võtta.

HOOLDAMINE

Puhastamine

⚠ OHT

- Enne puhastamist või hooldamist ühendage toiteallikast lahti ja oodake, kuni ventilaator peatub.

Puhastamisvahemik

Seadme puhastamine

Kui seadet ei kasutata pikemat aega, kuivatage seadet, et hoida seda parimas seisukorras. Puhastage seadet regulaarselt, et säilitada optimaalne jõudlus ja vältida võimalikku riket.

- Kuivatage seadet režiimis **Ventilaator** 3 kuni 4 tundi ja ühendage toide lahti. Kui seadme osadele jääb niiskust, võib ilmned a sisemisi kahjustusi.
- Enne seadme uuesti kasutamist kuivatage seadme sisemisi osi **ventilaatori** režiimis 3 kuni 4 tundi. See aitab vähendada niiskusest tekkivat halba lõhna.

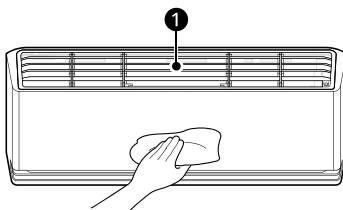

1 Õhufilter

TÄHELEPANU

- Funktsioon võib erineda sõltuvalt mudeli tüübist.

Tüüp	Kirjeldus	Vahemik
Siseruumiseade	Puhastage siseruumiseadme pinda pehme, kuiva lapiga.	Regulaarselt
	Laske professionaalil kondensaatori väljalaskevanni puhastada.	Kord aastas
	Laske professionaalil kondensaatori väljalasketoru puhastada.	Iga 4 kuu järel
	Vahetage juhtmeta puldi patareid.	Kord aastas

Tüüp	Kirjeldus	Vahemik
Välisseade	Laske professionaalil soojusvaheti mähiseid ja paneeli õhuavasid puhastada (pidage nõu tehnikuga).	Kord aastas
	Laske professionaalil ventilaatorit puhastada.	Kord aastas
	Laske professionaalil kondensaatori väljalaskevanni puhastada.	Kord aastas
	Laske professionaalil kontrollida, et ventilaatori koost on tihedalt kinnitatud.	Kord aastas
	Puhastage elektrilisi osi suruõhuga.	Kord aastas

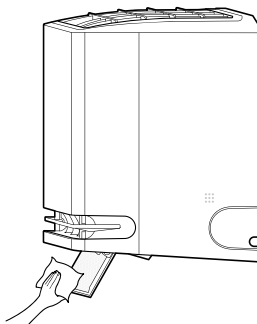

Õhusuunaja puhastamine

- 1 Lülitage seade välja.
- 2 Vajutage nuppu  ja hoidke seda umbes 5 sekundit all, et avada õhusuunaja selle lihtsaks puhastamiseks.
- 3 Puhastage õhusuunajat pehme, kuiva lapiga.



- 4 Vajutage nuppu  ja hoidke seda umbes 5 sekundit all, et sulgeda õhusuunaja.

TÄHELEPANU

- Kui vajutate nuppu  selle funktsiooni töö ajal, ei saa see seadet sisse lülitada.
 - Kui vajutate nuppu  korduvalt, saate seadme sisse lülitada.

Filtri ja muude osade puhastamine

Tüüp	Kirjeldus	Vahemik
Õhufilter	Puhastage tolmuimejaga või peske käsitsi.	2 nädalat
Allergiafilter	Puhastage tolmuimeja või harjaga.	Iga 6 kuu järel
Ionisaator (mõnedel mudelitel)	Kasutage kuiva vatitampooni tolmust puhastamiseks.	Iga 6 kuu järel

TÄHELEPANU

- Ärge kunagi kasutage filtrite puhastamiseks vett temperatuuriga üle 40 °C. See võib põhjustada deformatsioone või värvuse muutumist.

- Ärge kunagi kasutage filtrite puhastamiseks lenduvaid aineid. Need võivad seadme pinda kahjustada.
 - Ärge peske allergiafiltrit veega, kuna see võib filtrit kahjustada (mõnedel mudelitel).
-

Automaatne puhastamine+ funktsiooni kasutamine

Režiimides **Jahutamine** ja **Kuivatamine** tekib siseruumiseadme sees niiskus. Saate vähendada seda niiskust.

- 1 Vajutage nuppu **Funktsioon**.

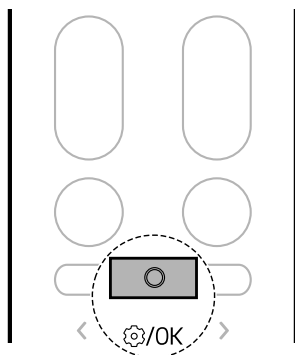

- 2 Vajutage nuppu **< või >**, kuni ekraani allosas vilgub allpool olev ikoon. Seejärel vajutage nuppu **Funktsioon**.

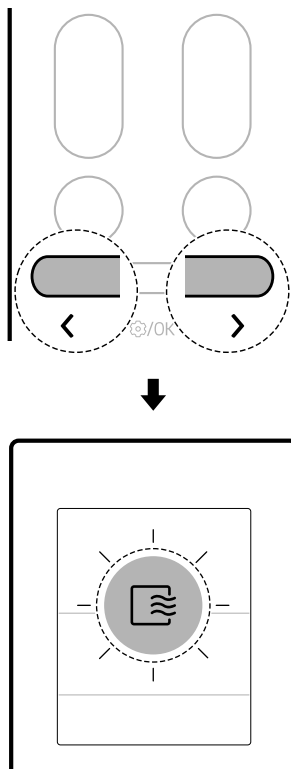

- 3 Vajutage nuppu **< või >**, et määrata soovitud funktsiooni **Automaatne puhastamine+** olek.
 - Iga kord, kui nuppu vajutatakse, muutub funktsioon selles järjekorras: Sto ↔ ON ↔ OFF

- 4 Seejärel vajutage nuppu **Funktsioon**.

TÄHELEPANU

- Funktsioon **Automaatne puhastamine+** häälestatakse seadme ostmisel. Kui te ei taha seda funktsiooni kasutada, lülitage see välja.
- **Automaatse puhastamise+** aeg määratakse automaatselt vastavalt seadme

kasutustingimustele ja edusammude olek kuvatakse siseseadme ekraanil järelejäänud minutite kujul.

- **Automaatse puhastamise+** aeg on kuni 20 minutit.
- Seadme sees võivad kuivamistingimused olla erinevad sõltuvalt siseõhu temperatuurist või niiskusest.
 - Seadme sisemuse piisavaks kuivatamiseks kasutage seadet üle 1 tunni **Ventilaatori** režiim.
- Kui funktsioon **Automaatne puhastamine+** on seadistatud, jääb seadme uuesti kasutamisel varem seatud funktsioon **Automaatne puhastamine+** kehtima.
- Kui seadet ei kasutata pikema aja jooksul, käivitage **Ventilaatori** režiim rohkem kui 1 tunniks, et seadme sisemus enne hoiustamist täielikult kuivatada.
- **Automaatse puhastamise+** funktsiooni saab seadistada ka siis, kui seade on töö lõpetanud.

1 Vajutage nuppu **Funktsioon**.

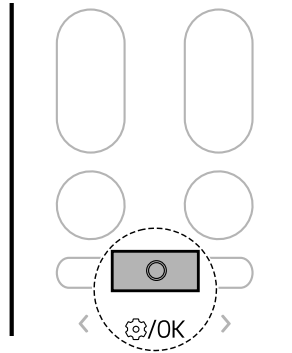

2 Vajutage nuppu **< või >**, kuni ekraanil vilgub allpool olev ikoon. Seejärel vajutage nuppu **Funktsioon**.

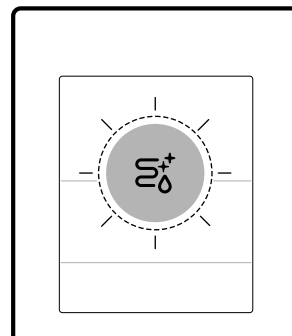
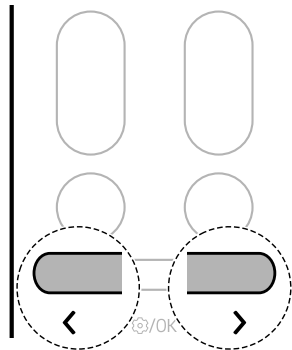

Külmutuspuhastus (mõnedel mudelitel)

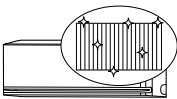

Konditsioneeri soojusvaheti korduval külmutamisel ja sulatamisel pestakse saasteained (nagu tolm) ära ja seade püsib puhtana.

Siseseadme ekraanil kuvatakse FC ja puhastamise edenemine vahemikus 0 kuni 99.

TÄHELEPANU

- Funktsioon **Külmutuspuhastus** lõpeb pärast seadme kuivamist.
- Kui ruumi niiskustase on funktsiooni **Külmutuspuhastus** töötamise ajal kõrge, võib siseseadme ümbruses olev ala uduseks muutuda.
- **Külmutuspuhastuse** funktsiooni saab kasutada siseruumides temperatuuril 21 °C kuni 32 °C ja välistingimustes temperatuuril 21 °C kuni 37 °C. Funktsioon **Külmutuspuhastus** on hügieenihooldusfunktsioon, mitte jahutusfunktsioon, seega võivad kasutustingimused erineda seadme garanteeritud jahutustemperatuurist.
- Kui funktsiooni **Külmutuspuhastus** kasutatakse lubatud temperatuurivahemikust väljaspool, kostub 5 piiksu ja funktsioon ei tööta.
 - Mõnedel siseseadmetel kuvatakse alltoodud pildil olev kood.



- **Külmutuspuhastuse** funktsioon on saadaval ka siis, kui seade töötab.
 - Kui vajutate seadme või kaugjuhtimispuldi nuppu  **Külmutuspuhastuse** ajal, lülitatakse **Külmutuspuhastuse** funktsioon välja.
 - **Külmutuspuhastuse** ajal võib kuulda "tikk-tikk" või "tack-tack" müra, kui seade paisub või tõmbub kokku.
 - Pärast **Külmutuspuhastust** lülitub seade automaatselt välja. Kui toide uuesti sisse lülitatakse, töötab see režiimil **Jahutamine**.
 - Kui **Taimeri** funktsioon on seatud, ei pruugi **Külmutuspuhastuse** funktsioon korralikult töötada.
 - Kui funktsioon **Külmutuspuhastus** on aktiveeritud, väljub avast külma õhku.
 - Mitme välisseadmega ühendamisel ei pruugi see funktsioon toetatud olla.
-

Õhufiltri eemaldamine ja vahetamine

TÄHELEPANU

- Ärge painutage õhufiltrit, see võib katki minna.
- Pange õhufilter õigesti kokku, et tolm ja muud ained ei pääseks seadme sisse.
- Konksude arv ja asukoht võib seadme mudelite lõikes erineda.

- 1 Lülitage seadme toide välja.
- 2 Otsige üles õhufiltri nupud seadme ees asuvas ülaservas.

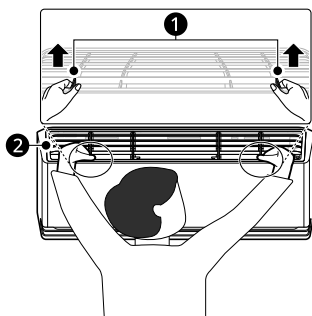

- 1 Nupud
- 2 Õhufilter

- 3 Tõmmake nuppe pisut ülespoole ja seejärel tõstke kogu filtrit selle eemaldamiseks.

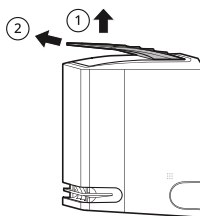

- 4 Sisestage õhufiltril olevad konksud esipaneeli tagaosas asuvatesse avadesse.

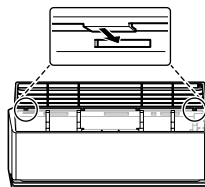

- 5 Lükake konksusid alla, kuni need klõpsuga paika kinnituvad.

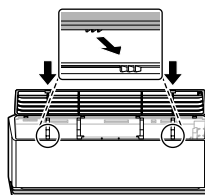

- 6 Filtri õige kokkupaneku kontrollimiseks vajutage filtri esiosa kogu selle pikkuses.

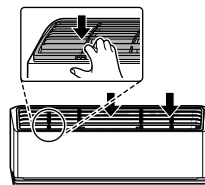

Õhufiltri puhastamine

Puhastage õhufiltreid kord iga 2 nädala jooksul või vajadusel sagedamini.

- 1 Eemaldage seadmest õhufilter.

- 2** Puhastage õhufiltrit tolmuimejaga või peske leige vee ja õrnatoimelise puhastusvahendiga.

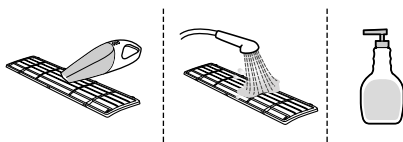

- 3** Kuivatage filtrit varjus.

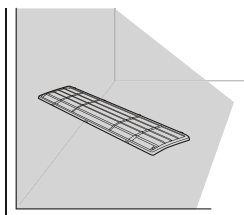

TÄHELEPANU

- Ärge kasutage seadet ilma filtrita.
-

Allergiafiltri puhastamine (mõnedel mudelitel)

TÄHELEPANU

- Osade number ja asukoht võib seadme mudelite lõikes erineda.
 - Funktsioonid võivad erineda sõltuvalt mudeli tüübist.
-

- 1** Lülitage seadme toide välja.

- 2** Eemaldage siseseadmelt õhufilter.

- 3** Eemaldage siseseadmelt allergiafilter.

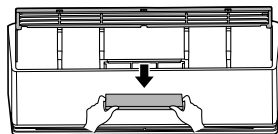

- 4** Puhastage filter tolmuimejaga.
- Ärge peske allergiafiltrit veega.

- 5** Sisestage allergiafilter

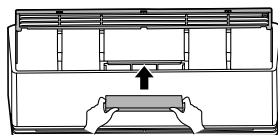

- 6** Paigaldage õhufilter.

- 7** Kontrollige esikatte külge veendumaks, et õhufilter on õigesti paigaldatud.

Õhusuunaja eemaldamine ja vahetamine

TÄHELEPANU

- Konkside arv ja asukoht võib seadme mudelite lõikes erineda.
-

- 1** Lülitage seadme toide välja.

- 2 Tõmmake välja siseruumiseadme eesosas asuv õhusuunaja.

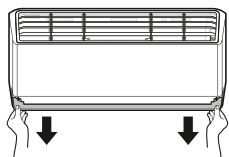

- 3 Viige õhusuunaja konksud pesadesse.

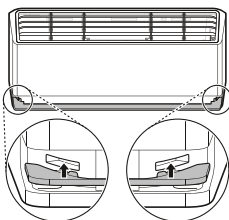

- 4 Lükake konksusid, kuni need klõpsuga paika kinnituvad.

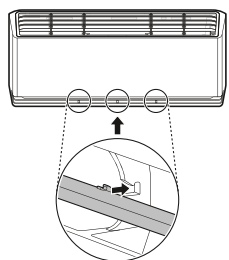

Õhusuunaja puhastamine

- 1 Eemaldage seadmelt õhusuunaja.

- 2 Puhastage õhusuunajat pehme või kuiva lapiga.

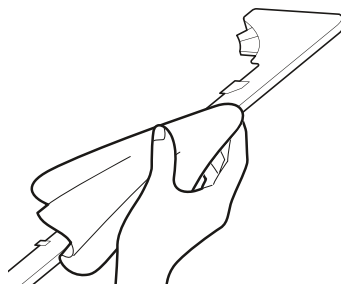

Ionisaatori puhastamine (mõnedel mudelitel)

- 1 Lülitage seade välja.

- 2 Vajutage nuppu  ja hoidke seda umbes 5 sekundit all, et avada õhusuunaja.

- 3 Puhastage ionisaator kuiva vatitampooni abil.

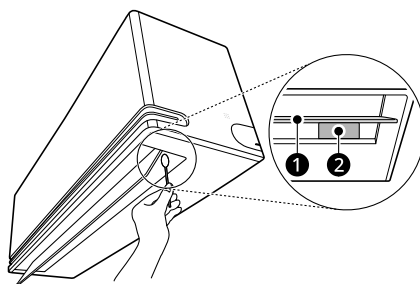



1 Õhusuunaja

2 Ionisaator

- 4 Vajutage nuppu  ja hoidke seda umbes 5 sekundit all, et sulgeda õhusuunaja.

TÄHELEPANU

- Kui vajutate nuppu  selle funktsiooni töö ajal, ei saa see seadet sisse lülitada.
 - Kui vajutate nuppu  korduvalt, saate seadme sisse lülitada.
-

VEA SELGITAMINE

Enne teenindusse helistamist

Enne hoolduskeskusega ühenduse võtmist kontrollige järgmisi asju. Probleemi püsimisel võtke ühendust oma kohaliku hoolduskeskusega.

TÄHELEPANU

- Sõltuvalt mudelist ei pruugita mõnesid funktsioone toetada.

Enesediagnostika funktsioon

Sellel seadmel on sisseehitatud **enesediagnostika** funktsioon. Törke ilmnemisel vilgub siseseadme LED 2-sekundiste vahedega. Sellisel juhul võtke ühendust kohaliku edasimüüja või hoolduskeskusega.

Kasutamine

Probleem	Võimalik põhjus ja lahendus
Seade ei tööta normaalselt.	Seadmest eraldub kõrbelõhna ja seade teeb veidrat häält. <ul style="list-style-type: none"> • Lülitage seade välja, lülitage toide välja või ühendage vooluvõrgust lahti ja võtke hoolduskeskusega ühendust.
	Siseruumiseadmest lekib vett, isegi kui niiskuse tase on madal. <ul style="list-style-type: none"> • Lülitage seade välja, lülitage toide välja või ühendage vooluvõrgust lahti ja võtke hoolduskeskusega ühendust.
	Toitekaabel on kahjustatud või tekitab liigset kuumust. <ul style="list-style-type: none"> • Lülitage seade välja, lülitage toide välja või ühendage vooluvõrgust lahti ja võtke hoolduskeskusega ühendust.
	Lüliti, automaatkaitseüliliti (ohutus, maandus) või kaitse ei tööta korralikult. <ul style="list-style-type: none"> • Lülitage seade välja, lülitage toide välja või ühendage vooluvõrgust lahti ja võtke hoolduskeskusega ühendust.
	Seade esitab enesediagnostika tulemusena tõrkekoodi. <ul style="list-style-type: none"> • Lülitage seade välja, lülitage toide välja või ühendage vooluvõrgust lahti ja võtke hoolduskeskusega ühendust.
Ventilaatori kiirust ei saa reguleerida.	Valitud on režiim Õhujuga või Automaatne töötamine. <ul style="list-style-type: none"> • Mõnedes töörežiimides ei saa ventilaatori kiirust reguleerida. Valige töörežiim, kus on võimalik ventilaatori kiirust reguleerida.
Temperatuuri ei saa reguleerida.	Valitud on režiim Ventilaator või Õhujuga. <ul style="list-style-type: none"> • Mõnedes töörežiimides ei saa temperatuuri reguleerida. Valige töörežiim, kus on võimalik temperatuuri reguleerida.

Probleem	Võimalik põhjus ja lahendus
Seade peatub töötamise ajal.	Seade lülitub äkitselt välja. <ul style="list-style-type: none"> • Väljalülitamistaimeri funktsioon võib olla aegunud, mis lülitab seadme välja. Kontrollige taimer<i>i</i> sätteid.
	Töötamise ajal võib olla tekkinud toiterike. <ul style="list-style-type: none"> • Oodake, kuni toide taastub. Kui olete lubanud funktsiooni Automaatne taaskäivitus, jätkab teie seade viimase režiimi tööd mõne minuti jooksul pärast toite taastumist.
Seade ei tööta.	Seade on eemaldatud vooluvõrgust. <ul style="list-style-type: none"> • Kontrollige, kas toitekaabel on ühendatud pistikupessa või kas toiteisolaatorid on sisse lülitatud.
	Kaitse lõhkes või toiteallikas on blokeeritud. <ul style="list-style-type: none"> • Asendage kaitse või kontrollige, kas automaatkaitselüliti on rakendunud.
	Tekkinud on toiterike. <ul style="list-style-type: none"> • Toiterikke ilmnmisel lülitage seade välja. • Kui toide on taastatud, oodake 3 minutit ja seejärel lülitage seade sisse.
	Pinge on liiga kõrge või madal. <ul style="list-style-type: none"> • Kontrollige, kas automaatkaitselüliti on rakendunud.
	Seade lülitati praegu automaatselt välja. <ul style="list-style-type: none"> • Lülitage seade sisse.
	Patareid on valesti juhtmevabasse kaugjuhtimispulti paigaldatud. <ul style="list-style-type: none"> • Kontrollige, et patareid oleksid teie juhtmeta pulti õigesti sisestatud. • Kui patareid on asetatud õigesti, kuid seade ikkagi ei tööta, asendage patareid ja proovige uuesti.
Seade ei väljasta jahedat õhku.	Õhk ei ringle korralikult. <ul style="list-style-type: none"> • Kontrollige, et kardina<i>d</i>, rulood ega mööbliesemed ei blokeeriks seadme esiosa.
	Õhufilter on must. <ul style="list-style-type: none"> • Puhastage õhufiltrit iga 2 nädala tagant. • Vaadake lisateavet jaotisest „Õhufiltri puhastamine“.
	Ruumi temperatuur on liiga kõrge. <ul style="list-style-type: none"> • Suvel võib siseruumi õhu jahutamiseks kuluda pisut aega. Sellisel juhul valige režiim Õhujuga siseruumi õhu kiireks jahutamiseks.
	Jahe õhk väljub ruumist. <ul style="list-style-type: none"> • Kontrollige, et jahe õhk ei väljuks ruumi ventilatsioonikohtade kaudu.
	Soovitud temperatuur on kõrgem kui praegune temperatuur. <ul style="list-style-type: none"> • Seadistage soovitud temperatuur ühe taseme võrra madalamaks kui praegune temperatuur.

Probleem	Võimalik põhjus ja lahendus
Seade ei väljasta jahedat õhku.	Lähedal asub kütteallikas. <ul style="list-style-type: none"> Vältige soojusgeneraatorite, nagu elektriühjude või gaasipõletite kasutamist kliimaseadme töötamise ajal.
	Valitud on režiim Ventilator. <ul style="list-style-type: none"> Režiimis Ventilator puhub seade õhku ilma siseruumi õhku jahutamata ega kütmata. Lülitage töörežiim jahutusele.
	Välis temperatuur on liiga kõrge. <ul style="list-style-type: none"> Jahutav toime ei pruugi olla piisav.

Jõudlus

Probleem	Võimalik põhjus ja lahendus
Siseruumiseade töötab edasi, isegi kui seade on välja lülitatud.	Funktsioon Automaatne puhastamine+ töötab. <ul style="list-style-type: none"> Laske funktsioonil Automaatne puhastamine+ tööd jätkata, kuna see vähendab jääknisust siseruumiseadmes. Kui te ei soovi seda funktsiooni, saate siseruumiseadme välja lülitada.
Siseruumiseadme õhu väljalaskevast tuleb udu.	Seadmest tulev jahutatud õhk tekitab udu. <ul style="list-style-type: none"> See nähtus möödub, kui ruumi temperatuur langeb.
Välisseadmest lekib vett.	Kütmise ajal tilgub soojusvahetist kondenseerunud vett. <ul style="list-style-type: none"> See nõuab äravooluvooliku paigaldamist aluskandiku alla. Võtke ühendust paigaldajaga.
Kuulda on müra või vibratsiooni.	Klõpsuvat heli võib kostuda ümberlülitusventiili tõttu, kui seade käivitub või peatub. Kriuksuv heli: siseruumiseadme plastosad kriuksuvad, kui need kahanevad või paisuvad ootamatute temperatuurimuutuste tõttu. Voolav või puhuv heli: see on külmaaine voolamine seadmes. <ul style="list-style-type: none"> Müra on normaalne töötamise ajal või pärast seda. See ei ole märk rikkest.
Siseruumiseadmest tuleb halba lõhna.	Lõhnasid (näiteks sigaretsuitsu) võidakse tõmmata siseseadmesse ja väljutada koos õhuvooluga. <ul style="list-style-type: none"> Kui lõhn ei kao, peate filtrit pesema. Kui see ei aita, võtke hoolduskeskusega ühendust soojusvaheti puhastamiseks.
Seade ei väljasta sooja õhku.	Kui režiim Kütmise käivitub, on õhulaba peaaegu suletud ja õhku ei tule seadmest välja, kuigi välisseade töötab. <ul style="list-style-type: none"> See on normaalne. Oodake, kuni seade on loonud piisavalt sooja õhku, mida siseruumiseadmest puhuda.

Probleem	Võimalik põhjus ja lahendus
Seade ei väljasta sooja õhku.	Välisseade on sulatamise režiimis. <ul style="list-style-type: none"> Režiimis Kütmise koguneb jää ja härmatis mähistele, kui välistemperatuur langeb. Režiim Sulatamine vähendab mähisele tekkivat jääkihti, sulatades selle umbes 15 minutiga.
	Välistemperatuur on liiga madal. <ul style="list-style-type: none"> Kütmise toime ei pruugi olla piisav.

WiFi

Probleem	Võimalik põhjus ja lahendus
Teie kodumasin ja nutitelefon ei ole WiFi-võrku ühendatud.	Ühendatava WiFi-võrgu parool, mida üritate sisestada, on vale. <ul style="list-style-type: none"> Otsige üles oma nutitelefoni ühendatud WiFi-võrk ja eemaldage see, seejärel registreerige oma seade rakenduses LG ThinQ.
	Teie nutitelefoni mobiilandmeside on sisse lülitatud. <ul style="list-style-type: none"> Lülitage oma nutitelefoni Mobiilandmeside välja ja registreerige seade WiFi-võrgu kaudu.
	Traadita võrgu nimi (SSID) on valesti seadistatud. <ul style="list-style-type: none"> Traadita võrgu nimi (SSID) peab olema inglise tähtede ja numbrite kombinatsioon (ärge kasutage erimärke).
	Ruuteri sagedus ei ole 2,4 GHz. <ul style="list-style-type: none"> Toetatud on vaid 2,4 GHz ruuteri sagedus. Seadistage ruuter sagedusele 2,4 GHz ja ühendage seade traadita ruuteriga. Ruuteri sageduse kontrollimiseks võtke ühendust interneti teenusepakujaga või ruuteri tootjaga.
	Seadme ja ruuteri vaheline kaugus on liiga suur. <ul style="list-style-type: none"> Kui seadme ja ruuteri vaheline kaugus on liiga suur, võib signaal olla nõrk või ühendust ei pruugita konfigurida õigesti. Liigutage ruuteri asukohta, et see oleks seadmele lähemal.





Scannez le QR code
pour voir le manuel.



MANUEL DU PROPRIÉTAIRE

CLIMATISEUR



Afin d'utiliser le produit de manière sûre et pratique, veuillez lire le manuel d'utilisation avant d'utiliser le produit.

FRANÇAIS

TYPE: MONTAGE MURAL



FR

Cet appareil,
son cordon,
ses accessoires,
ses piles et
batteries
sont recyclables

REPRISE
À LA LIVRAISON



OU

À DÉPOSER
EN MAGASIN



OU

À DÉPOSER
EN DÉCHÈTERIE



Points de collecte sur www.quefairedemesdechets.fr
Privilégiez la réparation ou le don de votre appareil !



MFL72096416
Rev.01_110124

www.lg.com

Copyright © 2017-2024 LG Electronics. Tous droits réservés

TABLE DES MATIÈRES

Ce manuel peut contenir des images ou un contenu différent du modèle que vous avez acheté.

Ce manuel est sujet à révision par le fabricant.

CONSIGNES DE SÉCURITÉ

LISEZ TOUTES LES INSTRUCTIONS AVANT UTILISATION	3
INSTRUCTIONS D'AVERTISSEMENT	4
INSTRUCTIONS D'ATTENTION	10

UTILISATION

Avant utilisation	12
Présentations du produit	13
Préparation avant l'utilisation	14
Aperçu de la télécommande sans fil.....	16
Utilisation des modes de fonctionnement	19
Utilisation des fonctions spéciales.....	24

FONCTIONS SMART

Application LG ThinQ	38
Diagnostic à l'aide de LG ThinQ.....	42

MAINTENANCE

Nettoyage	44
-----------------	----

DÉPANNAGE

Avant d'appeler le service	55
----------------------------------	----

CONSIGNES DE SÉCURITÉ

LISEZ TOUTES LES INSTRUCTIONS AVANT UTILISATION

Les consignes de sécurité suivantes sont destinées à éviter les risques ou dommages imprévus issus d'une utilisation dangereuse ou incorrecte de l'appareil.

Les consignes sont séparées en 'AVERTISSEMENT' et 'ATTENTION' comme décrit ci-dessous.

Message de sécurité



Ce symbole s'affiche pour indiquer des problèmes et des utilisations qui peuvent présenter des risques. Veuillez à lire attentivement les sections avec ce signe et suivez les instructions afin d'éviter des risques.



AVERTISSEMENT

Cela indique que tout manquement à suivre les instructions peut entraîner des blessures graves ou la mort.



ATTENTION

Cela indique que tout manquement à suivre les instructions peut entraîner des blessures légères ou endommager l'appareil.

Notes pour les réfrigérants inflammables

Les symboles suivants figurent sur les unités.



Ce symbole indique que cet appareil utilise un réfrigérant inflammable. S'il y a une fuite du réfrigérant et qu'il est exposé à une source d'allumage externe, il y a un risque d'incendie.



Ce symbole indique que le Manuel d'utilisation doit être lu attentivement.



Ce symbole indique qu'un personnel de service devrait manipuler cet équipement en se référant au Manuel d'installation.



Ce symbole indique que des informations sont disponibles dans le Manuel d'utilisation ou le Manuel d'installation.

INSTRUCTIONS D'AVERTISSEMENT

AVERTISSEMENT

- Pour réduire le risque d'explosion, d'incendie, de décès, de choc électrique, de blessure ou d'ébouillantage de personnes lors de l'utilisation de cet appareil, suivez les précautions de base, y compris les suivantes :

Sécurité technique

- Cet appareil peut être utilisé par des enfants âgés de 8 ans et plus et par des personnes dont les capacités physiques, sensorielles ou mentales sont réduites ou qui n'ont pas l'expérience et les connaissances suffisantes s'ils bénéficient d'une surveillance ou de consignes d'utilisation sûre de l'appareil et s'ils comprennent les risques existants. Les enfants ne doivent pas jouer avec l'appareil. Le nettoyage et la maintenance pouvant être assurée par l'utilisateur ne doivent pas être effectués par les enfants sans surveillance.
- Cet appareil n'est pas destiné à être utilisé par des personnes (y compris des enfants) ayant des capacités physiques, sensorielles ou

mentales réduites, ou manquant d'expérience et de connaissances, à moins qu'elles ne soient supervisées ou aient reçu des instructions quant à l'utilisation de l'appareil par une personne responsable de leur sécurité. Les enfants doivent être surveillés pour s'assurer qu'ils ne jouent pas avec l'appareil.

- L'installation ou les réparations effectuées par des personnes non autorisées peuvent présenter des risques pour vous et les autres.
- Les informations contenues dans ce manuel sont destinées à être utilisées par un technicien de maintenance qualifié, familiarisé avec les procédures de sécurité et équipé des outils et instruments de test appropriés.
- Ne pas lire ni suivre toutes les instructions de ce manuel peut entraîner un dysfonctionnement de l'équipement, des dommages matériels, des blessures corporelles et/ou la mort.
- Le réfrigérant et le gaz d'isolation utilisés dans l'appareil nécessitent des procédures de mise au rebut spécifiques. Consultez un agent de service ou une personne qualifiée avant de procéder à la mise au rebut.
- Lorsque le cordon d'alimentation doit être remplacé, le travail de remplacement doit être effectué par un personnel autorisé utilisant uniquement des pièces de rechange d'origine.
- Si le cordon d'alimentation est endommagé, il doit être remplacé par le fabricant, son technicien habilité ou bien une personne qualifiée afin d'éviter tout danger.
- L'appareil doit être installé conformément aux réglementations de câblage nationales.
- Le câblage fixe doit être équipé d'un moyen de déconnexion conformément aux règles de câblage.
- Cet appareil doit être correctement mis à la terre pour réduire le risque de décharge électrique.
- Ne coupez ou ne retirez pas la broche de terre de la fiche électrique.
- La fixation du fil de terre sur la vis du cache de la prise électrique ne met pas l'appareil à la terre, à moins que la vis du cache soit non isolée et en métal et que la prise électrique soit mise à la terre via le câblage du logement.

- Si vous avez des doutes concernant la mise à la terre du climatiseur, faites vérifier la prise électrique et le circuit par un électricien qualifié.

Installation

- Contactez un centre de service agréé lorsque vous installez ou déplacez le climatiseur.
- N'installez pas le climatiseur sur une surface instable ou dans un endroit où il risque de tomber.
- N'installez pas l'unité dans des atmosphères potentiellement explosives.
- N'installez pas le climatiseur dans un endroit où sont stockés des liquides ou des gaz inflammables tels que de l'essence, du propane, du diluant pour peinture, etc.
- Installez le panneau et le couvercle du boîtier de commande en toute sécurité.
- Installez une prise électrique dédiée et un disjoncteur avant d'utiliser le climatiseur.
- Utilisez un disjoncteur et un fusible standard conformes à la puissance du climatiseur.
- Veillez à ce que le tuyau et le câble d'alimentation reliant les unités intérieure et extérieure ne soient pas trop serrés lors de l'installation du climatiseur.
- Les connexions de câblage intérieur/extérieur doivent être solidement fixées et le câble doit être acheminé correctement afin qu'aucune force ne tire le câble des bornes de connexion. Des connexions incorrectes ou lâches peuvent générer de la chaleur ou provoquer un incendie.
- Ne connectez pas le fil de terre à un tuyau de gaz, un paratonnerre ou un fil de terre téléphonique.
- Utilisez un gaz ininflammable (azote) pour vérifier les fuites et purger l'air ; l'utilisation d'air comprimé ou de gaz inflammable peut provoquer un incendie ou une explosion.

Fonctionnement

- Ne modifiez pas et ne prolongez pas le câble d'alimentation. Les rayures ou le décollement de l'isolant sur les câbles d'alimentation peuvent provoquer un incendie ou un choc électrique et doivent être remplacés.
- Assurez-vous que le câble d'alimentation n'est ni sale, ni desserré, ni cassé.
- Ne placez aucun objet sur le câble d'alimentation.
- Ne pas placer un appareil de chauffage ou d'autres appareils de chauffage à proximité du câble d'alimentation.
- Veillez à ce que le câble d'alimentation ne puisse pas être arraché ou endommagé pendant le fonctionnement.
- Ne touchez, n'utilisez ou ne réparez jamais le climatiseur avec des mains mouillées.
- N'introduisez pas les mains ou d'autres objets à travers l'entrée ou la sortie d'air lorsque le climatiseur est en marche.
- Veillez à ce que les enfants ne grimpent pas sur l'unité extérieure ou ne la heurtent pas.
- Veillez à n'utiliser que les pièces figurant dans la liste des pièces de rechange. N'essayez jamais de modifier l'équipement.
- Ne touchez pas le tuyau de réfrigérant, le tuyau d'eau ou toute autre pièce interne pendant que l'unité fonctionne ou immédiatement après son fonctionnement.
- Ne laissez pas de substances inflammables telles que de l'essence, du benzène ou du diluant à proximité du climatiseur.
- N'utilisez pas le climatiseur pendant une période prolongée dans un endroit exigu sans ventilation appropriée.
- Veillez à ventiler suffisamment lorsque le climatiseur et un appareil de chauffage tel qu'un radiateur sont utilisés simultanément.
- Ne bloquez pas l'entrée ou la sortie du flux d'air.
- Coupez l'alimentation électrique en cas de bruit, d'odeur ou de fumée provenant du climatiseur.

- Contactez un centre de service agréé lorsque le climatiseur est submergé par les eaux de crue.
- En cas de fuite de gaz (fréon, gaz propane, gaz liquéfié, etc.), ventilez suffisamment avant de réutiliser le climatiseur.
- En cas de panne ou d'orage, coupez immédiatement l'alimentation électrique.

Télécommande

- Retirez les piles si la télécommande ne doit pas être utilisée pendant une période prolongée.
- Ne mélangez jamais différents types de piles ou des piles anciennes et nouvelles pour la télécommande.
- Ne pas recharger ou démonter les piles.
- Arrêtez d'utiliser la télécommande s'il y a une fuite de liquide dans la pile. Si vos vêtements ou votre peau sont exposés au liquide de la pile qui fuit, lavez-les à l'eau claire.
- Si le liquide de la pile qui fuit a été avalé, rincez soigneusement l'intérieur de la bouche et consultez un médecin.
- Jetez les piles dans un endroit sans risque d'incendie.

Entretien

- Avant de procéder au nettoyage ou à l'entretien, débranchez l'alimentation électrique et attendez que le ventilateur s'arrête.
- Ne nettoyez pas l'appareil en pulvérisant de l'eau directement sur le produit.

Réfrigérant

Généralités

- Utilisez uniquement le réfrigérant spécifié sur l'étiquette du climatiseur.
- N'introduisez pas d'air ou de gaz dans le système autre que le réfrigérant spécifié.

- Ne touchez pas le réfrigérant qui fuit pendant l'installation ou la réparation.
- Assurez-vous de vérifier l'absence de fuites de réfrigérant après avoir installé ou réparé le climatiseur.
- L'appareil doit être stocké de manière à exclure l'apparition de dommages mécaniques.

R32 uniquement



- Toute personne qui travaille ou intervient sur un circuit de réfrigérant doit détenir un certificat en cours de validité émis par une autorité d'évaluation accréditée par l'industrie, qui valide ses compétences à manipuler les réfrigérants en toute sécurité conformément aux spécifications d'évaluation reconnues par le secteur.
- L'entretien doit uniquement être effectué de la manière recommandée par le fabricant de l'équipement. La maintenance et les réparations nécessitant l'assistance d'autres personnes qualifiées doivent être effectuées sous la supervision de la personne compétente en matière d'utilisation de réfrigérants inflammables.
- L'appareil doit être stocké dans un endroit bien aéré où la taille de la pièce correspond à la zone réservée comme spécifié pour le fonctionnement
- Maintenez les ouvertures de ventilation requises dégagées.
- L'appareil doit être stocké dans une pièce où il n'y a pas de flammes nues continuellement allumées (un appareil fonctionnant au gaz, par exemple) ou de sources d'allumage (un radiateur électrique, par exemple) fonctionnant en continu.

INSTRUCTIONS D'ATTENTION

ATTENTION

- Pour réduire le risque de blessures légères à une personne, dysfonctionnement ou dommages au produit ou à la propriété lors de l'utilisation de cet appareil, suivre les précautions de base, notamment les suivantes :
-

Installation

- Transportez le climatiseur avec deux personnes ou plus ou utilisez un chariot élévateur.
- Installez l'unité extérieure de manière à ce qu'elle soit protégée des rayons directs du soleil. Ne placez pas l'unité intérieure dans un endroit où elle est directement exposée à la lumière du soleil par les fenêtres.
- N'installez pas le climatiseur dans une zone où il est directement exposé à l'air marin (brouillard salin).
- Installez correctement le tuyau d'évacuation pour une bonne évacuation de l'eau de condensation.
- Installez le climatiseur dans un endroit où le bruit de l'unité extérieure ou les gaz d'échappement ne gêneront pas les voisins. Le non-respect de cette consigne peut entraîner des conflits avec les voisins.
- Après l'installation ou la réparation, jetez en toute sécurité les matériaux d'emballage tels que les vis, les clous, les sacs en plastique ou les piles en utilisant un emballage approprié.
- Soyez prudent lors du déballage ou de l'installation du climatiseur.

Fonctionnement

- Assurez-vous que le filtre est installé avant de faire fonctionner le climatiseur.
- Ne buvez pas l'eau évacuée par le climatiseur.
- Ne posez aucun objet sur le climatiseur.

- Ne laissez pas le climatiseur fonctionner pendant une longue période lorsque l'humidité est très élevée ou lorsqu'une porte ou une fenêtre est restée ouverte.
- N'exposez pas les personnes, les animaux ou les plantes au vent froid ou chaud du climatiseur pendant des périodes prolongées.
- N'utilisez pas le produit à des fins particulières, telles que la conservation d'aliments, d'œuvres d'art, etc. Le climatiseur est conçu à des fins de consommation et n'est pas un système de réfrigération de précision. Il existe un risque de dommages ou de perte de biens.

Entretien

- Utilisez un tabouret résistant ou une échelle lorsque vous nettoyez, entretenez ou réparez le climatiseur en hauteur.
- N'utilisez jamais de produits de nettoyage ou de solvants puissants ni d'eau pulvérisée lorsque vous nettoyez le climatiseur. Utilisez un chiffon doux.
- Ne touchez jamais les parties métalliques du climatiseur lorsque vous retirez le filtre à air.
- Pour nettoyer l'intérieur, contactez un revendeur ou un centre de service agréé. L'utilisation de détergents agressifs peut entraîner de la corrosion ou des dommages au niveau de l'unité.

UTILISATION

Avant utilisation

Notes pour l'utilisation

- Réglez la direction du flux d'air verticalement ou horizontalement pour faire circuler l'air intérieur.
- Accélérez le ventilateur pour refroidir ou réchauffer l'air intérieur rapidement, dans un court laps de temps.
- Éteignez l'appareil et ouvrez périodiquement les fenêtres pour aérer. La qualité de l'air intérieur peut se détériorer si l'appareil est utilisé pendant de longues périodes.
- Nettoyez le filtre à air une fois toutes les 2 semaines. La poussière et les impuretés accumulées dans le filtre à air peuvent bloquer le flux d'air ou réduire les performances de l'appareil.

Suggestions relatives à l'économie d'énergie

- Ne refroidissez pas trop l'espace. Cela peut être nocif pour votre santé et peut consommer plus d'électricité.
- Bloquez la lumière du soleil avec des stores ou des rideaux lorsque vous utilisez l'appareil.
- Maintenez les portes ou les fenêtres fermées hermétiquement pendant que vous utilisez l'appareil.

Présentations du produit

Montage mural

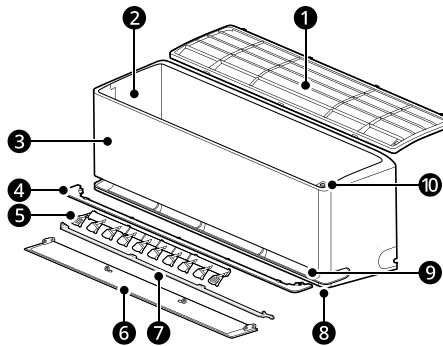

- | | |
|--|--|
| ❶ Filtre à air | ❺ Déflecteur d'air (aillette haute et basse) |
| ❷ Vents d'admission d'air | ❻ Déflecteur d'air (volet intérieur) |
| ❸ Couverture avant | ❼ Évents de sortie d'air principaux |
| ❹ Guide d'air | ❽ Évents de sortie d'air doux |
| ❺ Déflecteur d'air (persienne gauche-droite) | ❾ Bouton d'marche |

REMARQUE

- Double volet : ❹ + ❺
- Le nombre et l'emplacement des pièces peuvent varier en fonction du modèle de l'appareil.
- Les caractéristiques peuvent changer en fonction du type de modèle.

Préparation avant l'utilisation

Insertion des piles dans la télécommande sans fil

Insérez des piles AAA (1,5 V) dans la télécommande sans fil.

- 1 Retirer le couvercle du compartiment à piles.

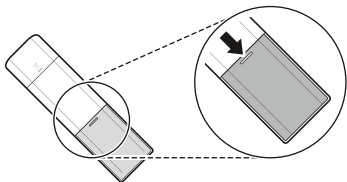

- 2 Insérez les nouvelles piles et assurez-vous que les bornes + et - des piles sont correctement installées.

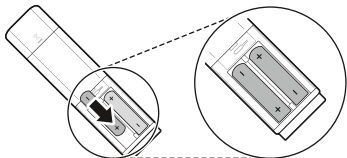

- 3 Remettez le couvercle en place en le faisant glisser.

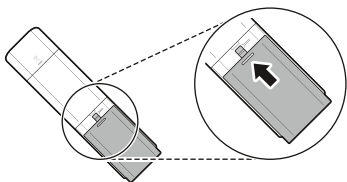

REMARQUE

- Lorsque l'affichage de la télécommande sans fil commence à s'estomper, remplacez les piles AAA (1,5 V).
- N'utilisez pas les anciennes et les nouvelles piles ensemble.

Sélection des degrés Fahrenheit ou Celsius

Réglez l'affichage de la température pour qu'il indique les degrés Fahrenheit (°F) ou Celsius (°C).

- 1 Mettez l'appareil en marche.
- 2 Appuyez sur le bouton **Fonction**.

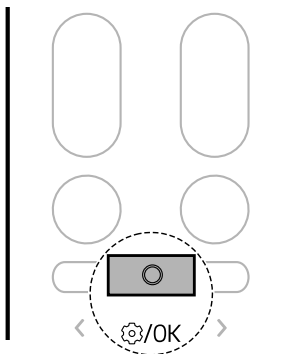

- 3 Appuyez sur le bouton < ou > jusqu'à ce que l'icône ci-dessous clignote à l'écran. Appuyez ensuite sur le bouton **Fonction**.

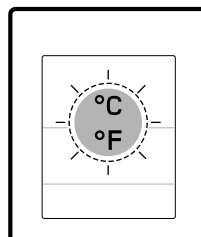
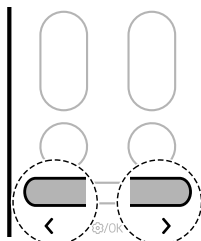

4 Appuyez sur le bouton < ou > pour régler les unités Fahrenheit (°F) ou Celsius (°C).

- Chaque fois que l'on appuie sur un bouton, la fonction change dans l'ordre suivant : °C ↔ °F

5 Appuyez ensuite sur le bouton **Fonction**.

Aperçu de la télécommande sans fil

Télécommande sans fil

Vous pouvez utiliser l'appareil de manière plus pratique avec la télécommande sans fil.

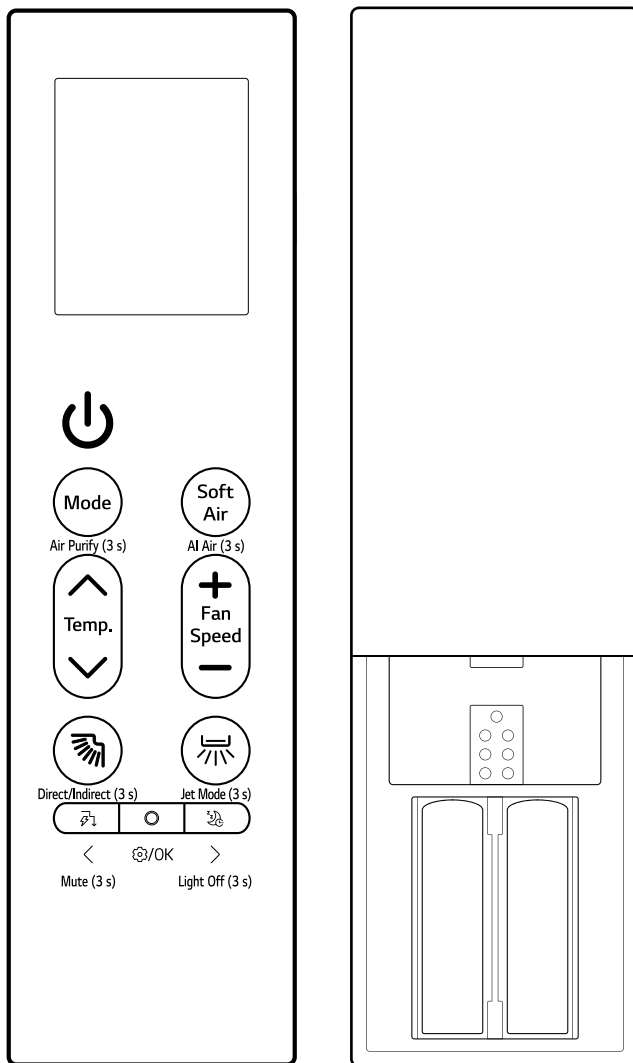





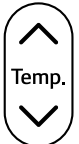









Image	Description
	<p>Marche Allume ou éteint l'appareil.</p> <hr/> <p>Connexion au LG ThinQ Maintenez le bouton d'Marche enfoncé pendant 3 secondes pour préparer l'état de connexion de l'appareil et du Wi-Fi.</p>
 Air Purify (3 s)	<p>Mode Sélectionne le mode de fonctionnement souhaité.</p> <ul style="list-style-type: none"> Chaque pression modifie les modes dans cet ordre : Rafrâchissement → Automatique → Déshumidification → Chauffage → Ventilateur <hr/> <p>Air Purify (3 s) Maintenez le bouton Mode enfoncé pendant environ 3 secondes pour fournir de l'air pur et frais grâce aux particules ioniques et au filtre.</p>
 AI Air (3 s)	<p>Soft Air Vous gardez la tête froide sans sentir de courant d'air.</p> <hr/> <p>AI Air (3 s) Appuyez sur le bouton Soft Air et maintenez-le enfoncé pendant environ 3 secondes pour que l'appareil fonctionne automatiquement en détectant l'environnement et les caractéristiques de l'utilisateur.</p>
 Temp.	<p>Temp. ▲, ▼ Règle la température ambiante souhaitée.</p>
 Fan Speed	<p>Fan Speed +, - Règle la vitesse du ventilateur.</p>
 Direct/Indirect (3 s)	<p> (Oscillation haut/bas) Règle la direction du flux d'air vers le haut et vers le bas.</p> <hr/> <p>Direct/Indirect (3 s) Maintenez le bouton  enfoncé pendant environ 3 secondes pour régler le flux d'air direct ou indirect en fonction de vos préférences.</p> <hr/> <p>Mode de nettoyage Lorsque la télécommande et l'appareil sont éteints, maintenez le bouton  enfoncé pendant environ 5 secondes pour fixer le volet, et le volet nettoye facilement.</p>

Image	Description
 Jet Mode (3 s)	↔ (Oscillation gauche/droite) Règle la direction du flux d'air vers la gauche et la droite.
 Mute (3 s)	⚡ (Contrôle de l'énergie) Diminuez la puissance absorbée. Vous pouvez contrôler la consommation d'énergie.
 ⏻/OK	Fonction Sélectionne la fonction souhaitée.
 Light Off (3 s)	🌙 (Sommeil) Il éteint automatiquement l'appareil à l'heure souhaitée. À utiliser avant de dormir.
	Light Off (3 s) Appuyez et maintenez le bouton 🌙 enfoncé pendant environ 3 secondes pour régler la fonction d'extinction de l'éclairage.

Utilisation des modes de fonctionnement

Fonctionnement à l'aide de la télécommande sans fil

Pour faire fonctionner la télécommande sans fil, dirigez-la vers le récepteur de signaux, situé sur le côté droit de l'appareil.

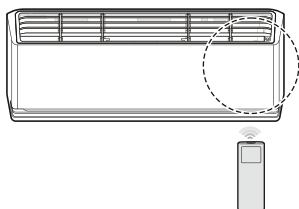

REMARQUE

- La télécommande sans fil peut faire fonctionner d'autres appareils électroniques si elle est dirigée vers eux. Veillez à diriger la télécommande sans fil vers le récepteur de signaux de l'appareil.
- Pour un bon fonctionnement, utilisez un chiffon doux pour nettoyer l'émetteur et le récepteur de signaux.
- Si une fonction incluse dans la télécommande n'est pas prise en charge par l'appareil, ce dernier peut ne pas l'indiquer en émettant un signal sonore.

Modes Rafraîchissement, Automatique, Déshumidification, Chauffage et Ventilateur

Vous pouvez changer le mode de fonctionnement lorsque l'appareil est allumé.

- 1 Mettez l'appareil en marche.

- 2 Appuyez plusieurs fois sur le bouton **Mode** pour changer le mode de fonctionnement.

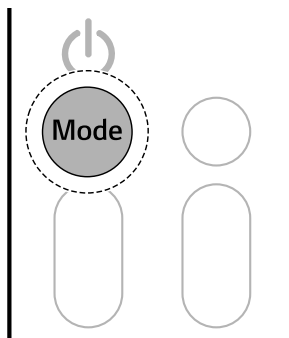

Mode **Rafraîchissement**



Mode de **Fonctionnement automatique** / Mode de **Changement automatique**

*1 Il automatise le processus de sélection des paramètres adaptés à votre espace.



Mode **Déshumidification**



Mode **Chauffage**



Mode **Ventilateur**

- 3 Appuyez sur le bouton **▲** ou **▼** pour régler la température souhaitée.

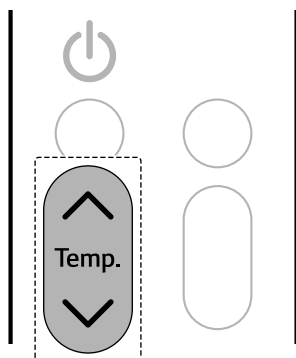

- 2 Appuyez plusieurs fois sur le bouton **Mode** pour sélectionner le mode souhaité.

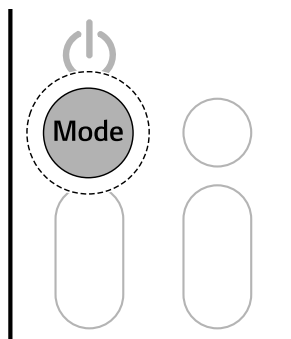

Remarques pour chaque mode de fonctionnement

Mode Déshumidification

- Vous ne pouvez pas régler la vitesse du ventilateur.
- En mode **Déshumidification**, le compresseur et le ventilateur intérieur peuvent ne pas fonctionner, afin d'éviter un rafraîchissement excessif.

Mode Ventilateur

- **ON** est affiché sur l'unité intérieure.
- Vous ne pouvez pas régler la température.

- 3 Maintenez le bouton  enfoncé pendant environ 3 secondes.

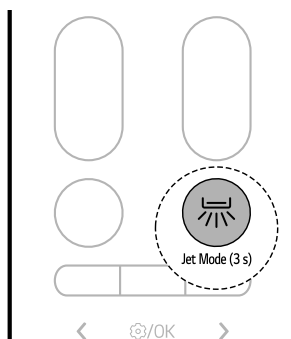

Mode Jet

Vous pouvez modifier rapidement la température ambiante.

- Le mode **Jet** est disponible avec les modes **Rafraîchissement** et **Chauffage**.

- 1 Mettez l'appareil en marche.

REMARQUE

- **Mode Rafraîchissement express**

L'air frais et puissant est soufflé pendant 30 minutes.

- **Mode Chauffage express**

L'air chaud et puissant est soufflé pendant 30 minutes.

- Le mode **Chauffage Jet** n'est disponible que sur certains modèles.

- Le mode **Jet** dure 30 minutes, après quoi il revient au réglage précédent.
- Le mode **Jet** peut fonctionner différemment de l'affichage de la télécommande sans fil.

Réglage de la vitesse du ventilateur

Vous pouvez régler la vitesse du ventilateur en appuyant plusieurs fois sur le bouton **+** ou **-**.

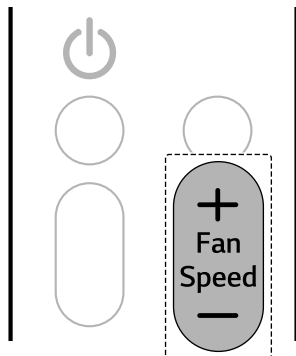

Vitesse	Icône de la télécommande de sans fil	Icône de l'unité intérieure
Vent naturel		-
Haut		F5
Moyenne - Haute		F4
Moyenne		F3
Moyenne - Basse		F2
Basse		F1

REMARQUE

- La vitesse du ventilateur du Vent naturel s'ajuste automatiquement.
- Les icônes de l'unité intérieure sont affichées sur certaines unités intérieures.

- L'écran de l'unité intérieure affiche les icônes de vitesse du ventilateur pendant 5 secondes seulement, puis revient à la température réglée.

Réglage de la direction du flux d'air

Vous pouvez régler la direction du flux d'air verticalement ou horizontalement.

Réglage de la direction vers le haut/bas

- Appuyez plusieurs fois sur le bouton pour régler la direction du flux d'air.

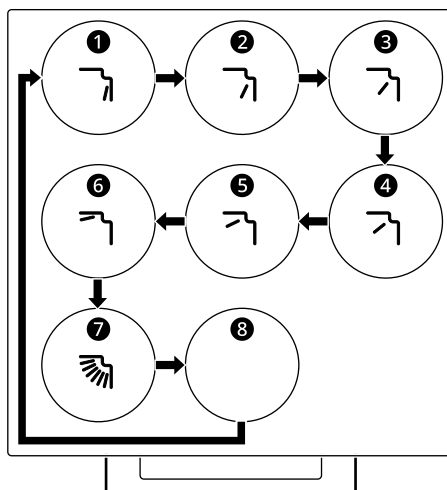

- Sélectionnez pour régler automatiquement la direction du flux d'air de haut en bas.

Réglage de la direction gauche/droite (disponible seulement sur certains modèles)

- Appuyez plusieurs fois sur le bouton  pour régler la direction du flux d'air.

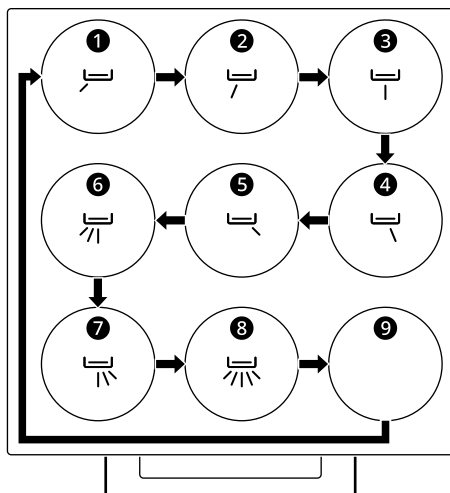

- Sélectionnez  pour régler automatiquement la direction gauche/droite du flux d'air.

REMARQUE

- Un réglage arbitraire du déflecteur d'air peut entraîner une panne de l'appareil.
- Au redémarrage, l'appareil utilise la dernière direction du flux d'air réglée. La position du déflecteur d'air peut ne pas correspondre à l'icône affichée sur la télécommande sans fil. Dans ce cas, réglez à nouveau la direction du flux d'air.
- Cette fonction peut fonctionner différemment de l'affichage de la télécommande sans fil.
- Selon le modèle, il est possible que la fonction réglage de la direction gauche/droite ne soit pas prise en charge.

Fonctionnement manuel

Si votre télécommande sans fil n'est pas disponible, vous pouvez mettre l'appareil en marche et l'arrêter en appuyant sur le bouton **MARCHE 1** de l'unité intérieure.

- Appuyez sur le bouton **MARCHE 1**.

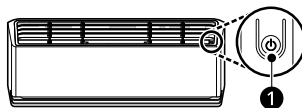

REMARQUE

- La vitesse du ventilateur est réglée par défaut sur élevée.
- Les caractéristiques peuvent changer en fonction du type de modèle.
- La température ne peut être modifiée lors de l'utilisation du bouton **MARCHE 1**.
- La température est réglée par défaut sur la valeur comprise entre 22 °C et 24 °C.

Restauration des réglages précédents

Lorsque le climatiseur est rallumé après une coupure de courant, la fonction de **Redémarrage automatique** rétablit les réglages précédents. Lors de l'utilisation de l'appareil pour la première fois, la fonction de **Redémarrage automatique** est activée. Vous pouvez activer et désactiver cette fonction en appuyant sur le bouton **MARCHE 1** de l'unité intérieure.

Annulation du redémarrage automatique

- Maintenez le bouton **MARCHE 1** enfoncé pendant 6 secondes.
- Lorsque l'appareil émet un signal sonore deux fois, relâchez le bouton **MARCHE 1**. Le voyant

clignote deux fois. La procédure se répète 4 fois.

Réglage Redémarrage automatique

- 1 Maintenez le bouton **MARCHE ①** enfoncé pendant 6 secondes.
- 2 Lorsque l'appareil émet un signal sonore deux fois, relâchez le bouton **MARCHE ①**. Le voyant clignote. La procédure se répète 4 fois.

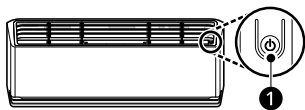

REMARQUE

- Cette fonction peut changer en fonction du type de modèle.
- Si vous maintenez le bouton **MARCHE ①** enfoncé pendant 3 à 5 secondes, au lieu de 6, l'appareil passe en mode de test. En mode de test, l'appareil souffle un puissant courant d'air frais pendant 18 minutes, les réglages par défaut sont ensuite rétablis.

Utilisation des fonctions spéciales

Fonctions de purification de l'air (seulement sur certains modèles)

Vous pouvez fournir un air propre et frais en utilisant les particules ioniques et le filtre.

- Maintenez le bouton **Mode** enfoncé pendant environ 3 secondes.

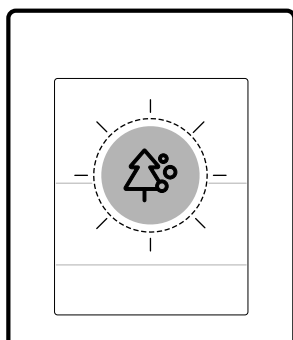
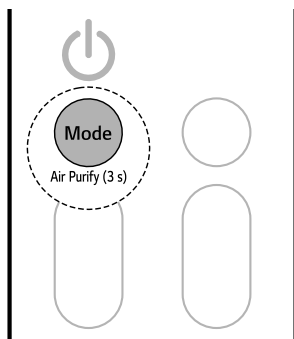

⚠ AVERTISSEMENT

- Ne touchez pas l'ioniseur pendant son fonctionnement.

REMARQUE

- Vous pouvez utiliser cette fonction sans mettre l'appareil en marche.

Fonction de contrôle de l'énergie (disponible seulement sur certains modèles)

Vous pouvez réduire la puissance absorbée.

- 1 Mettez l'appareil en marche.

Fonction	Description
Ioniseur	Les particules ioniques de l'ioniseur réduisent les bactéries de surface et autres substances nocives.

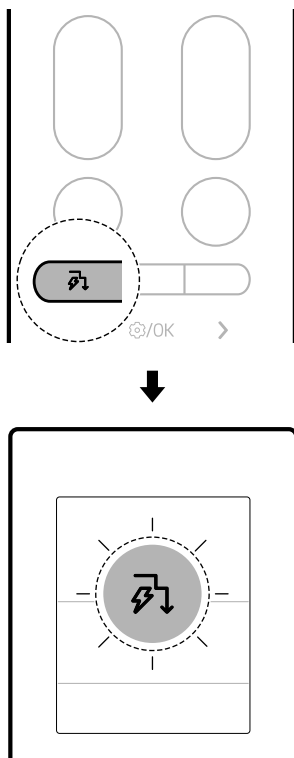

- 2 Appuyez plusieurs fois sur le bouton  pour sélectionner l'étape souhaitée.



Étape	Écran d'affichage	Description
3 (disponible seulement sur certains modèles)	 40%	La puissance absorbée est réduite de 60 % par rapport à la puissance absorbée nominale.

REMARQUE

- 80, 60, 40 ou L (étape 1), LL (étape 2) est affiché sur certaines unités intérieures.
- Cette fonction est disponible avec le mode **Rafraîchissement**.
- Il est possible que la capacité diminue lorsque la fonction **Contrôle de l'énergie** est sélectionnée.
- La température souhaitée est affichée pendant environ 5 secondes si vous appuyez sur le bouton **▲** ou **▼**.
- La vitesse du ventilateur est affichée pendant environ 5 secondes si vous appuyez sur le bouton **+** ou **-**.
- Lorsqu'elle est connectée à l'unité Multi Outdoor, cette fonction peut ne pas être prise en charge.

Étape	Écran d'affichage	Description
1	 80%	La puissance absorbée est réduite de 20 % par rapport à la puissance absorbée nominale.
2	 60%	La puissance absorbée est réduite de 40 % par rapport à la puissance absorbée nominale.

Mode Air IA

La vitesse du ventilateur et la direction du flux d'air changent automatiquement en fonction des habitudes d'utilisation apprises et des changements de température ambiante.

Si vous sélectionnez le mode **Air IA**, le climatiseur analyse l'environnement pour atteindre rapidement la température souhaitée. La direction du flux d'air et la vitesse du ventilateur sont automatiquement réglées pour atteindre les paramètres de confort.

- 1 Mettez l'appareil en marche.

- 2 Maintenez le bouton **Soft Air** enfoncé pendant environ 3 secondes.

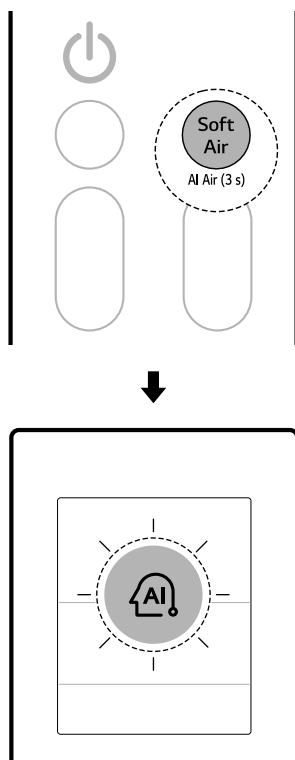

Air doux

Cette fonction dirige un flux d'air doux vers le haut pour vous rafraîchir sans que vous ressentiez un courant d'air.

À l'aide de l'application **LG ThinQ**, vous pouvez ajuster la température et la puissance du flux d'air.

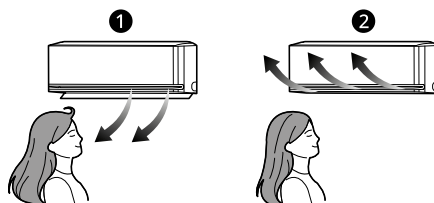

- ① Normal
- ② Air doux

- 1 Mettez l'appareil en marche.

REMARQUE

- Cette fonction est disponible avec les modes **Rafraîchissement** et **Chauffage**.
- FI s'affiche sur l'écran d'affichage.
- Pour modifier la température souhaitée, appuyez sur la touche **Température** **▲** ou **▼** de la télécommande.
- Appuyez sur les boutons **Mode** ou **Jet Mode** lorsque vous êtes en mode **Air IA** pour activer la fonction sélectionnée.
- Cette fonction peut fonctionner différemment selon le modèle.

2 Appuyer sur le bouton **Soft Air**.

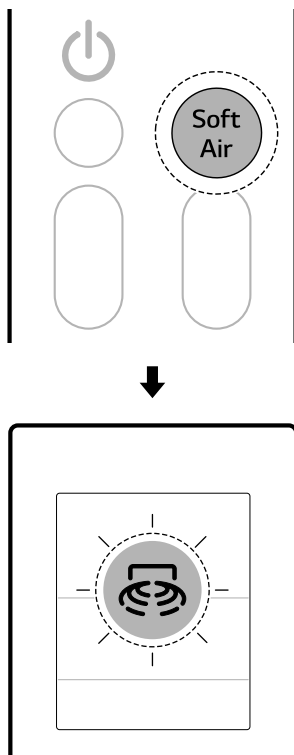

- La température du flux d'air peut ne pas augmenter ou diminuer selon les températures intérieures ou extérieures.
- Lorsque vous êtes connecté à l'unité Multi Outdoor, vous ne pouvez pas régler la température du flux d'air.

Capteur de détection humaine (disponible seulement sur certains modèles)

Flux d'air direct et indirect

Cette fonction permet de détecter des personnes et active un flux d'air **Direct** ou **Indirect** selon vos préférences.

- **Flux d'air direct**

Après avoir détecté une présence dans une zone, l'appareil dirige le flux d'air vers la zone occupée.

- **Flux d'air indirect**

Après avoir détecté une présence dans une zone, l'appareil dirige le flux d'air vers la zone non occupée.

- Appuyez et maintenez le bouton  enfoncé pendant environ 3 secondes pour définir les fonctions directes et indirectes.

REMARQUE

- Lorsque la fonction **Air doux** est activée, la température de l'air sortant de l'appareil change et le flux d'air est dirigé vers le haut.
- La fonction **Air doux** peut être utilisée avec les modes **Rafraîchissement** et **Ventilateur**.
- \odot s'affiche sur l'écran d'affichage.
- Pour modifier la température souhaitée, appuyez sur la touche **Température** \blacktriangle ou \blacktriangledown de la télécommande.
 - La plage de réglage de la température peut être limitée lors de l'utilisation de la fonction **Air confort**.
- Appuyez sur le bouton $+$ ou $-$ pour régler la vitesse du ventilateur.

- Chaque fois que l'on appuie sur un bouton, la fonction change dans l'ordre suivant : Direct → Indirect → Désactivé

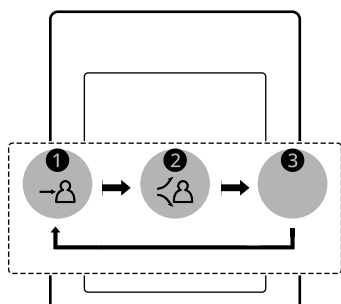
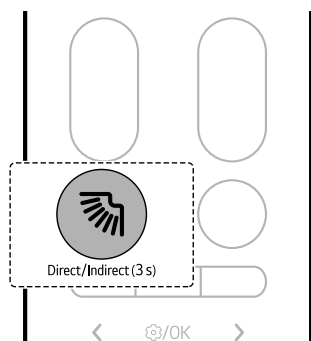

- ❶ Direct
- ❷ Indirect
- ❸ Désactivé

- Connectez l'appareil à l'application **LG ThinQ** pour configurer le délai de détection d'absence et le mode de détection d'absence.

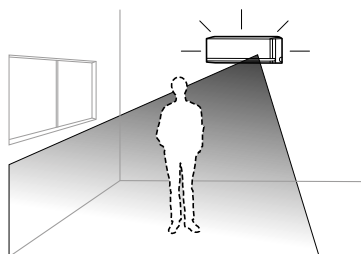

- 1 Appuyez sur le bouton **Fonction**.

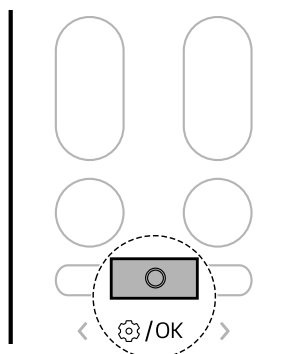

Détection d'absence

L'appareil passe automatiquement en mode d'économie d'énergie lorsque personne n'est présent.

- Si vous laissez l'appareil allumé lorsque vous n'êtes pas là, il effectue automatiquement des opérations de rafraîchissement en mode d'économies d'énergie ou éteint l'électricité une fois que le délai de détection d'absence est écoulé, ce qui permet de réduire la facture d'électricité.

- 2 Appuyez sur le bouton < ou > pour régler l'icône ci-dessous qui clignote en bas de l'écran. Appuyez ensuite sur le bouton **Fonction**.

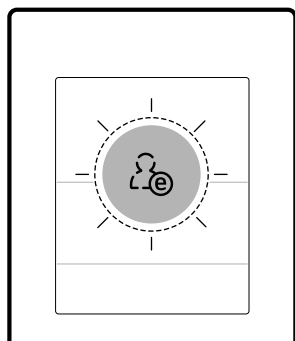
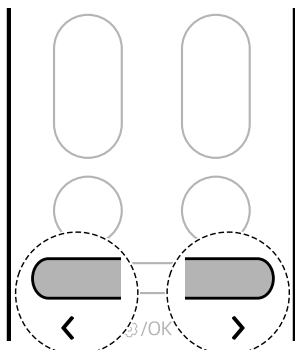

- 3 Appuyez sur le bouton < ou > pour régler la fonction de détection d'absence.

- Chaque fois que l'on appuie sur un bouton, la fonction change dans l'ordre suivant :
ACTIVÉ ↔ DÉSACTIVÉ

- 4 Appuyez ensuite sur le bouton **Fonction**.

REMARQUE

- L'opération **Flux d'air direct et indirect** peut être disponible avec les modes **Rafraîchissement, Chauffage**.

- La sensibilité du capteur radar peut varier selon l'environnement intérieur et les conditions, y compris :
 - S'il y a peu de mouvement, par exemple pendant que vous dormez ou regardez la télévision
 - Si vous êtes assis(e) au sol à proximité de l'appareil
 - Si vous vous trouvez à une distance d'au moins 5 m (16 ft) environ de l'appareil
- Des objets mobiles tels que des ventilateurs, des aspirateurs robots ou des animaux domestiques peuvent être confondus avec des personnes.

Minuterie de sommeil

Vous pouvez régler l'appareil pour qu'il s'éteigne automatiquement après une durée déterminée. L'appareil modifiera automatiquement la température, la vitesse du ventilateur et la direction du flux d'air. Il y a deux façons de régler la minuterie de sommeil.

Cette fonction peut être réglée lorsque l'appareil est allumé.

Méthode 1

- 1 Mettez l'appareil en marche.
- 2 Appuyez sur le bouton **Fonction**.

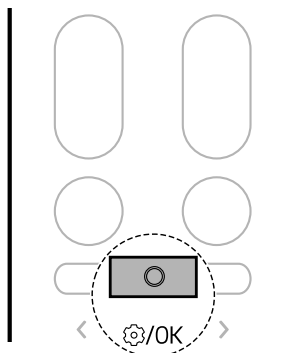

- 3 Appuyez sur le bouton < ou > jusqu'à ce que l'icône ci-dessous clignote en bas de l'écran. Appuyez ensuite sur le bouton **Fonction**.

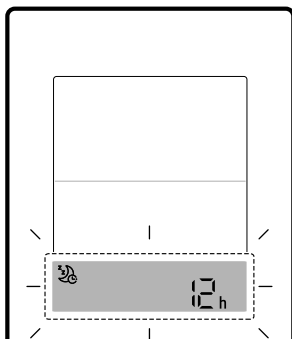
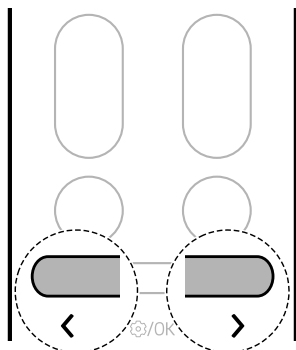

- 4 Appuyez sur le bouton < ou > pour régler l'heure souhaitée. Appuyez ensuite sur le bouton **Fonction**.
- À partir de 30 minutes, la minuterie de sommeil peut être réglée par incréments d'une heure jusqu'à 12 heures.

Méthode 2

- 1 Mettez l'appareil en marche.

- 2 Appuyez sur le bouton .

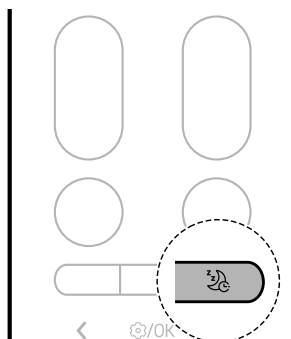

- 3 Appuyez sur le bouton < ou > pour régler l'heure souhaitée. Appuyez ensuite sur le bouton **Fonction**.
- À partir de 30 minutes, la minuterie de sommeil peut être réglée par incréments d'une heure jusqu'à 12 heures.

REMARQUE

- L'écran de l'unité intérieure affiche l'heure réglée de 1 h à 12 h pendant seulement 5 secondes, puis disparaît sur certains modèles.
- Lorsque les modes **Rafraîchissement** et **Déshumidification** sont activés, la température augmente de 1 °C après 30 minutes et encore de 1 °C après 30 autres minutes pour un sommeil plus confortable. La température augmente de 2 °C maximum par rapport à la température prédéfinie et jusqu'à 30 °C.
- Bien que la remarque pour la vitesse du ventilateur sur l'écran d'affichage puisse être modifiée, la vitesse du ventilateur est réglée automatiquement.
- Lorsque le mode **Chauffage** est activé, la température baisse de 1 °C après 1 heure et encore de 1 °C après 1 autre heure pour un sommeil plus confortable. La température baisse de 2 °C maximum par rapport à la température prédéfinie.

- Lorsqu'elle est connectée à l'unité Multi Outdoor, la température peut ne pas changer automatiquement.

Minuterie de mise en marche et d'arrêt

Vous pouvez régler l'appareil pour qu'il s'allume et s'éteigne automatiquement à l'heure souhaitée.

La **minuterie de mise en marche** et la **minuterie d'arrêt** peuvent être réglées ensemble.

Réglage de la minuterie de mise en marche

Vous pouvez activer ou annuler la fonction, que l'appareil soit allumé ou éteint.

- 1 Appuyez sur le bouton **Fonction**.

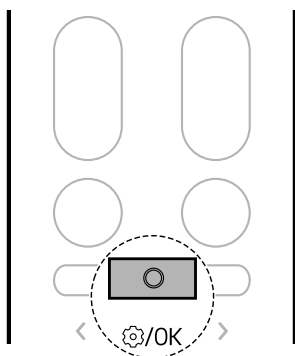

- 2 Appuyez sur le bouton < ou > jusqu'à ce que l'icône ci-dessous clignote en bas de l'écran. Appuyez ensuite sur le bouton **Fonction**.

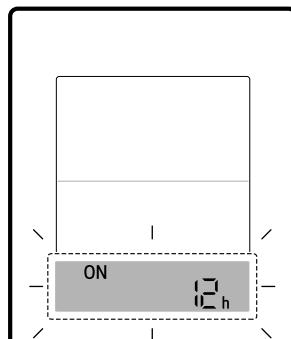
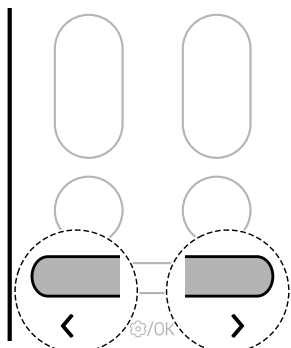

- 3 Appuyez sur le bouton < ou > pour régler l'heure souhaitée. Appuyez ensuite sur le bouton **Fonction**.
 - La durée peut être réglée jusqu'à 24 heures.

Réglage de la minuterie d'arrêt

Vous pouvez activer ou annuler la fonction, que l'appareil soit allumé ou éteint.

- 1 Appuyez sur le bouton **Fonction**.

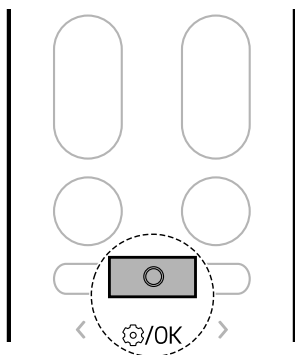

- 2 Appuyez sur le bouton < ou > jusqu'à ce que l'icône ci-dessous clignote en bas de l'écran. Appuyez ensuite sur le bouton **Fonction**.

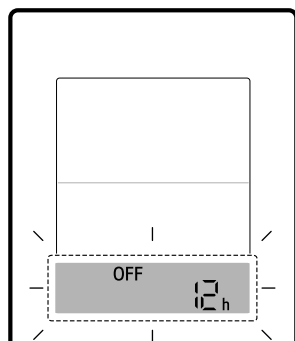
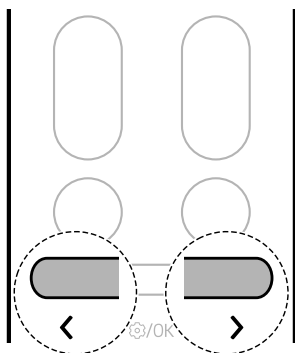

- 3 Appuyez sur le bouton < ou > pour régler l'heure souhaitée. Appuyez ensuite sur le bouton **Fonction**.
 - La durée peut être réglée jusqu'à 24 heures.

Annulation des réglages de la minuterie

Vous pouvez annuler tous les réglages de la minuterie.

- 1 Appuyez sur le bouton **Fonction**.

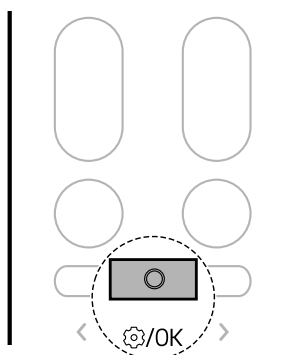

- 2 Appuyez sur le bouton < ou > jusqu'à ce que l'icône ci-dessous clignote en bas de l'écran. Appuyez ensuite sur le bouton **Fonction**.

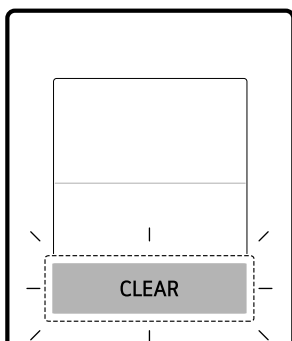
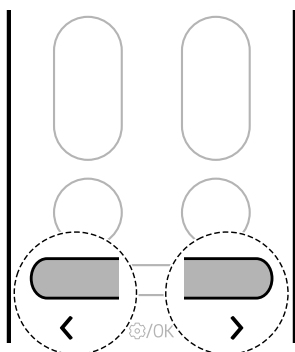

- Appuyez et maintenez le bouton  enfoncé pendant environ 3 secondes pour activer la fonction **Sourdine**.

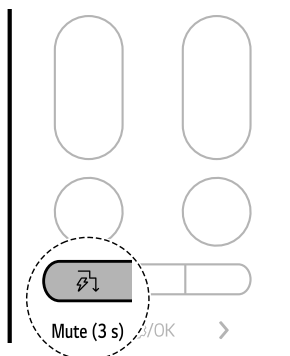

REMARQUE

- Activez la fonction à chaque fois, la fonction passe de activé à désactivé.
- Lorsque la sourdine est activée,  apparaît pendant un moment sur l'écran de l'unité intérieure et le son de l'avertisseur sonore est désactivé.
- Cette fonction peut fonctionner différemment selon le modèle.

Fonction sourdine

Vous pouvez activer ou désactiver l'avertisseur sonore qui vous avertit lorsque vous réglez ou modifiez la fonction du climatiseur.

Fonction d'extinction de l'éclairage

Vous pouvez régler la luminosité de l'écran d'affichage de l'unité intérieure.

34 UTILISATION

- Appuyez et maintenez le bouton  enfoncé pendant environ 3 secondes pour régler la fonction d'extinction de l'éclairage.

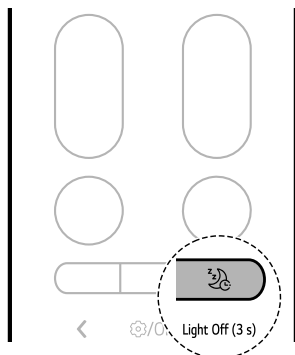

- 2 Appuyez sur le bouton **Fonction**.

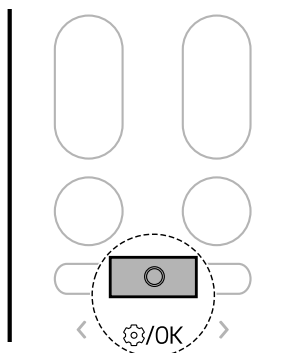

REMARQUE

- Le bouton permet d'activer ou de désactiver l'écran d'affichage.
- Si la luminosité de l'écran d'une unité intérieure est réglée sur off, le fait d'appuyer sur un bouton de la télécommande sans fil allume automatiquement l'écran pendant un moment.
- Cette fonction peut fonctionner différemment selon le modèle.

- 3 Appuyez sur le bouton **<** ou **>** jusqu'à ce que l'icône ci-dessous clignote en bas de l'écran. Appuyez ensuite sur le bouton **Fonction**.

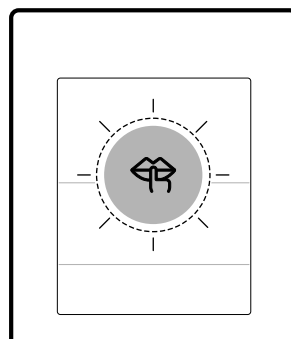
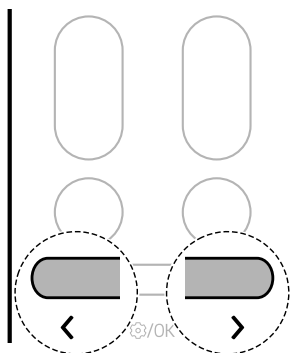

Fonction silencieuse (disponible seulement sur certains modèles)

Vous pouvez réduire le bruit des unités extérieures afin qu'elle ne gêne pas les voisins.

- 1 Mettez l'appareil en marche.

4 Appuyez sur le bouton < ou > pour régler la fonction Silencieux.

- Chaque fois que l'on appuie sur un bouton, la fonction change dans l'ordre suivant :
ACTIVÉ ↔ DÉACTIVÉ

5 Appuyez ensuite sur le bouton **Fonction**.

REMARQUE

- Cette fonction est désactivée lorsque vous appuyez sur le bouton **Mode** ou **Jet Mode**.
- Cette fonction est disponible avec les modes **Rafraîchissement**, **Chauffage** et **Changement automatique**.
- Lorsqu'elle est connectée à l'unité Multi Outdoor, cette fonction peut ne pas être prise en charge.

Fonction de chauffage à basse température (disponible seulement sur certains modèles)

Vous pouvez faire fonctionner le système de chauffage pour maintenir une température minimale dans la pièce et éviter que les objets qui s'y trouvent ne gèlent lorsque vous n'êtes pas à la maison pendant de longues périodes.

1 Mettez l'appareil en marche.

2 Appuyez sur le bouton **Fonction**.

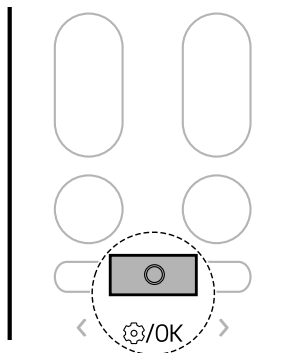

3 Appuyez sur le bouton < ou > jusqu'à ce que l'icône ci-dessous clignote en bas de l'écran. Appuyez ensuite sur le bouton **Fonction**.

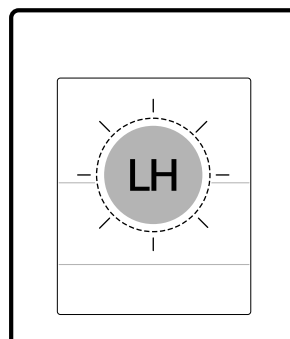
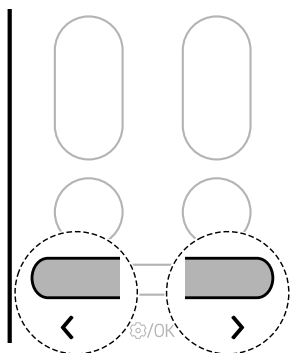

4 Appuyez sur le bouton < ou > pour régler la fonction de chauffage faible puissance.

- Chaque fois que l'on appuie sur un bouton, la fonction change dans l'ordre suivant :
ACTIVÉ ↔ DÉSACTIVÉ

5 Appuyez ensuite sur le bouton **Fonction**.

REMARQUE

- Cette fonction est disponible avec le mode **Chauffage**.
- Pour retourner au mode **Chauffage**, appuyez sur le bouton **Température** ▲, ▼, **Fan Speed** +, - ou **Mode**.
- Si vous appuyez sur le bouton **Jet Mode** alors que la fonction **Chauffage faible puissance** est en cours de fonctionnement, la fonction est désactivée et le mode **Chauffage Jet** est immédiatement activé (sur les modèles **Chauffage Jet**).
- Si une erreur se produit, le fonctionnement peut être interrompu pour éviter d'endommager l'appareil.
- Les boutons **Soft Air** et  ne peuvent pas être utilisées lorsque la fonction **Chauffage faible puissance** est activée.
- LH est affiché sur l'unité intérieure.
- La température de la pièce est contrôlée à environ 10 °C. La température est modifiée en fonction de l'appareil.
- Lorsqu'elle est connectée à l'unité Multi Outdoor, cette fonction peut ne pas être prise en charge.

Vérification de la température de la pièce

Vous pouvez vérifier la température de la pièce actuelle.

1 Mettez l'appareil en marche.

2 Appuyez sur le bouton **Fonction**.

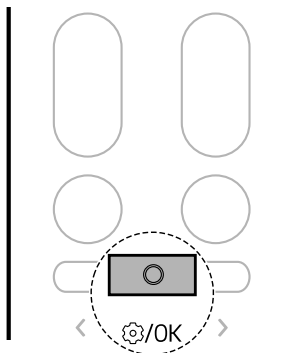

3 Appuyez sur le bouton < ou > jusqu'à ce que l'icône ci-dessous clignote en bas de l'écran. Appuyez ensuite sur le bouton **Fonction**.

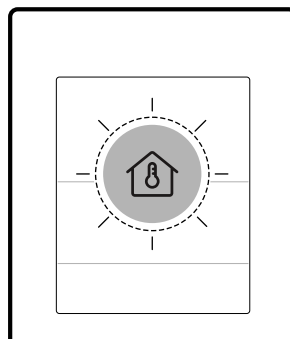
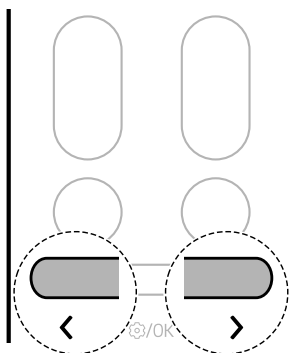

REMARQUE

- La température de la pièce s'affiche pendant 5 secondes avant de revenir à l'affichage précédent.
 - Cette fonction peut fonctionner différemment selon le modèle.
-

FONCTIONS SMART

Application LG ThinQ

Cette fonctionnalité n'est disponible que sur les modèles avec Wi-Fi.

L'application **LG ThinQ** vous permet de communiquer avec l'appareil à l'aide d'un smartphone.

Caractéristiques de l'application LG ThinQ

Caractéristiques communes

Communiquez avec l'appareil depuis un smartphone au moyen de l'application **LG ThinQ**.

- **Smart Diagnosis**

- En cas de problème lors de l'utilisation de l'appareil, cette fonctionnalité de diagnostic intelligent vous aide à diagnostiquer le problème.

Fonctions supplémentaires

D'autres fonctions sont disponibles si votre appareil est connecté au Wi-Fi.

- Réglages
 - Vous permet de régler plusieurs options dans l'appareil et dans l'application.

REMARQUE

- Dans les cas suivants, vous devez mettre à jour les informations réseau pour chaque appareil dans l'application **LG ThinQ** sous **Cartes de dispositif** → **Paramètres** → **Changer de réseau**.
 - le routeur sans fil est modifié
 - le mot de passe du routeur sans fil a été modifié
 - le fournisseur de services Internet a été modifié.
- L'application peut changer, dans le but d'améliorer le produit, sans que les utilisateurs n'en soient informés.
- Les caractéristiques peuvent varier selon le modèle.

Installation de l'application LG ThinQ et connexion d'un appareil LG

Modèles avec code QR

Scannez le code QR sur le produit à l'aide de l'appareil photo ou d'une application de lecture de code QR sur votre smartphone.



Modèles sans code QR

- 1 Chercher et installer l'application **LG ThinQ** depuis Google Play Store ou Apple App Store sur un smartphone.
- 2 Exécutez l'application **LG ThinQ** et connectez-vous avec votre compte existant ou créez un compte LG pour vous connecter.
- 3 Appuyez sur le bouton ajouter (+) dans l'application **LG ThinQ** pour connecter votre appareil LG. Suivez les instructions de l'application pour terminer le processus.

REMARQUE

- Pour vérifier la connexion Wi-Fi, vérifiez que l'indicateur Wi-Fi s'allume sur le panneau de commande.
- L'appareil prend en charge les réseaux Wi-Fi 2,4 GHz uniquement. Pour vérifier la fréquence de votre réseau, contacter votre fournisseur de

services Internet ou consulter le manuel de votre routeur sans fil.

- **LG ThinQ** ne saurait être tenu responsable en cas de problèmes de connexion au réseau, ou de problèmes/dysfonctionnements/erreurs provoqués par la connexion réseau.
- L'environnement sans fil peut entraîner un ralentissement du réseau.
- Si la distance entre l'appareil et le routeur sans fil est trop éloignée, la puissance du signal devient faible. La connexion peut prendre trop de temps ou l'installation peut échouer.
- Si l'appareil a du mal à se connecter au Wi-Fi, il se peut qu'il soit trop éloigné du routeur. Achetez un amplificateur de signal WIFI pour améliorer la force du signal.
- La connexion réseau peut avoir du mal à fonctionner, en fonction du fournisseur d'accès choisi.
- La connexion Wi-Fi peut avoir du mal à s'établir, ou peut être coupée à cause d'un environnement gênant.
- Si l'appareil ne peut être connecté en raison de problèmes avec la transmission du signal sans fil, débranchez l'appareil et patientez environ une minute avant d'essayer de nouveau.
- Si le pare-feu de votre routeur sans fil est activé, désactivez le pare-feu ou ajoutez une exception à ce dernier.
- Le nom du réseau sans fil (SSID) doit être composé d'une combinaison de chiffres et de lettres anglaises. (Les caractères spéciaux ne sont pas autorisés)
- L'interface d'utilisateur du Smartphone (IU) peut varier en fonction du système d'exploitation du téléphone (SE) et du fabricant.
- Si le protocole de sécurité du routeur est configuré sur **WEP**, il est possible que vous ne puissiez pas configurer le réseau. Veuillez le modifier par d'autres protocoles de sécurité (**WPA2** est recommandé) et enregistrer le produit à nouveau.

Mise à jour de votre appareil

Vous pouvez mettre à jour votre appareil avec de nouvelles fonctionnalités via l'application **LG ThinQ**.

- Lorsque de nouvelles fonctionnalités sont disponibles, une notification de mise à jour s'affiche à l'écran, comme illustré ci-dessous, lorsque vous allumez l'appareil.

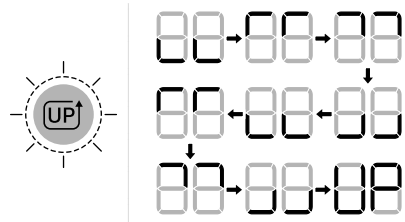

- Après la mise à jour, la fonction de l'appareil peut changer par rapport à ce qui est indiqué dans le manuel d'utilisation.

- 1 Lorsque vous recevez une notification de mise à jour, vous recevez également une notification de mise à jour sur votre smartphone.
- 2 Appuyez sur la notification de mise à jour sur votre téléphone intelligent pour accéder à l'écran des **Mises à jour des fonctionnalités** dans l'application **LG ThinQ**.
- 3 Une fois que vous avez accédé à l'écran des **Mises à jour des fonctionnalités**, sélectionnez les nouvelles fonctionnalités et appuyez sur le bouton de **mise à jour**.
 - Vous pouvez vérifier la progression de la mise à jour sur le panneau de commande de l'appareil.
 - Ne débranchez pas la prise d'alimentation de l'appareil pendant la mise à jour, car cela interromprait le processus.
- 4 Après la mise à jour, pour modifier les paramètres détaillés des fonctions mises à jour, reportez-vous au guide de l'application **LG ThinQ**.

Détection d'ouverture de fenêtre (disponible seulement sur certains modèles / LG ThinQ)

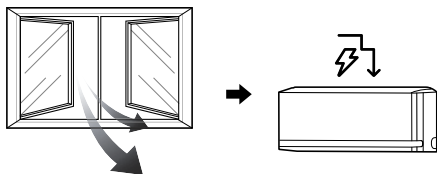

Lorsqu'une fenêtre est ouverte ou que de l'air extérieur pénètre à l'intérieur, l'appareil peut détecter le changement de température et le mode **Contrôle de l'énergie** est activé.

Pour utiliser la fonction **Détection d'ouverture de fenêtre** ou régler l'heure d'arrêt du **Contrôle de l'énergie**, connectez l'appareil à l'application **LG ThinQ**.

- Si une fenêtre est ouverte, 80, 60 ou 40 s'affiche sur l'écran de l'unité intérieure.

REMARQUE

- La fonction **Détection d'ouverture de fenêtre** peut être utilisée avec les modes **Rafraîchissement** et **Chauffage**.
- La fonction **Détection d'ouverture de fenêtre** est annulée dans les cas suivants.
 - Si l'appareil repère que la fenêtre est fermée
 - Si l'**heure d'arrêt du contrôle de l'énergie** est écoulé
 - Si le mode de fonctionnement a changé
- La fonction **Détection d'ouverture de fenêtre** ne fonctionne pas dans les cas suivants.
 - Si les opérations de **Rafraîchissement** et **Chauffage** sont exécutées trop tôt après la mise sous tension de l'appareil
 - En cas de faible différence de température entre l'intérieur et l'extérieur
 - En cas de ventilation insuffisante par les fenêtres
- Lorsqu'elle est connectée à l'unité Multi Outdoor, cette fonction peut ne pas être prise en charge.

Tous les nettoyages (disponible seulement sur certains modèles / LG ThinQ)

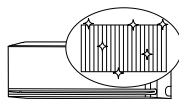

Le processus de congélation et décongélation répétées de l'échangeur thermique du climatiseur entraîne l'élimination des contaminants tels que la poussière et permet de garder l'appareil propre. Après le nettoyage, il réduit l'humidité à l'intérieur de l'unité intérieure.

Sur certaines unités intérieures, FL apparaît sur l'écran de l'unité intérieure.

REMARQUE

- La fonction de **Tous les nettoyages** s'arrête après le séchage de l'appareil.
- Si l'humidité ambiante est à un niveau élevé lorsque la fonction **Tous les nettoyages** est active, la zone près de l'unité intérieure risque de s'embuer.
- La fonction **Tous les nettoyages** peut être utilisée à l'intérieur à des températures comprises entre 21 °C et 32 °C et à l'extérieur entre 21 °C et 37 °C. La fonction **Tous les nettoyages** est une fonction de gestion de l'hygiène et non pas une fonction de rafraîchissement. Les conditions d'utilisation peuvent donc varier selon la température de rafraîchissement garantie de l'appareil.
- Si la fonction **Tous les nettoyages** est utilisée à une température hors de la plage autorisée, les alarmes de l'application **LG ThinQ** et la fonction ne fonctionnent pas.
- La fonction **Tous les nettoyages** est disponible même lorsque l'appareil est en marche.
- Si vous appuyez sur le bouton  sur l'appareil ou la télécommande pendant le **Tous les nettoyages**, la fonction **Tous les nettoyages** est désactivée.
- Pendant le **Tous les nettoyages**, vous pouvez entendre un bruit de type « tic-tic » ou « tac-tac »

- à mesure de l'expansion ou de la contraction de l'appareil.
- Après le **Tous les nettoyages**, l'appareil s'éteint automatiquement. Lorsqu'il est remis sous tension, il fonctionne en mode **Rafrâchissement**.
- Si la fonction **Minuterie** est activée, il se peut que la fonction **Tous les nettoyages** ne fonctionne pas correctement.
- De l'air froid se dégage de la sortie lorsque la fonction **Tous les nettoyages** est activée.

- La consommation électrique peut différer des résultats mesurés à l'aide d'autres dispositifs de mesure.
- Selon l'environnement d'installation de l'appareil, la consommation électrique mesurée peut varier.
- La consommation électrique mesurée peut varier selon l'environnement d'utilisation ou la méthode d'utilisation de l'appareil électroménager.
- Lors du paramétrage du temps d'utilisation, l'appareil ne s'allume pas/ne s'éteint pas automatiquement.
- Même lorsque la fonction **kW Manager** est active, l'opération définie avec la télécommande est reflétée en premier.
- L'utilisation réelle peut être différente.

Gestionnaire de kW (disponible seulement sur certains modèles / LG ThinQ)

La consommation électrique du climatiseur est automatiquement ajustée en fonction d'une programmation et de la consommation électrique cible fixée par l'utilisateur.

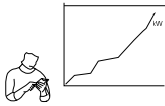

☒ apparaît sur l'affichage de l'unité intérieure de certains modèles.

Sommeil+ (disponible seulement sur certains modèles / LG ThinQ)

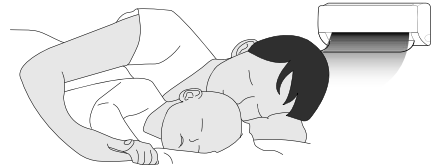

REMARQUE

- L'utilisation de la fonction **kW Manager** peut réduire la sortie d'air froid, selon la quantité d'électricité cible restante.
- Lorsque cette quantité cible est dépassée, la fonction **kW Manager** est désactivée.
- Lorsque vous utilisez les modes **Chauffage** et **Automatique**, la fonction **kW Manager** est désactivée.
- Lorsqu'elle est connectée à l'unité Multi Outdoor, cette fonction peut ne pas être prise en charge.
- La consommation électrique indiquée via l'application **LG ThinQ** peut différer de la consommation électrique réelle qui figure sur votre facture d'électricité.
- Les informations de consommation électrique peuvent varier selon l'appareil.

Utilisez-la avant de dormir. L'appareil apprend et ajuste automatiquement la température et la vitesse du ventilateur pour créer un environnement de sommeil encore plus personnalisé.

REMARQUE

- Cette fonction peut être réglée lorsque l'appareil est allumé.
- Cette fonction est disponible avec le mode **Rafrâchissement**.
- Lorsqu'elle est connectée à l'unité Multi Outdoor, cette fonction peut ne pas être prise en charge.

Informations sur les logiciels libres

Pour obtenir le code source sous les licences GPL, LGPL, MPL et autres licences de source ouverte qui ont l'obligation de divulguer le code source, qui est contenu dans ce produit, et pour accéder à toutes les conditions de licence mentionnées, aux avis de droits d'auteur et autres documents pertinents, veuillez visiter le site <https://opensource.lge.com>.

LG Electronics peut aussi vous fournir le code source sur CD-ROM moyennant le paiement des frais de distribution (support, envoi et manutention) sur simple demande adressée par e-mail à opensource@lge.com.

Cette offre est valable pour toute personne recevant ces informations pendant une période de trois ans après notre dernière expédition de ce produit.

Spécifications de l'équipement radio

Nom du module	LCWB-001
Bande de fréquences du réseau local sans fil	2412 MHz - 2472 MHz
Puissance de sortie du réseau local sans fil (max)	18,14 dBm
Bande de fréquences Bluetooth	2402 MHz - 2480 MHz
Puissance de sortie Bluetooth (Max)	7,03 dBm

Version S/W de la fonction sans fil: V 1.0

À l'égard de l'utilisateur, cet appareil doit être installé et utilisé à une distance minimale de 20 cm entre l'appareil et le corps.

Spécifications du module radar

Cette fonctionnalité n'est disponible que sur les modèles équipés d'un capteur radar.

Nom du modèle	Plage de fréquences	Puissance de sortie (maximale)
RSM V2	61,0 GHz ~ 61,5 GHz	6,27 dBm

Diagnostic à l'aide de LG ThinQ

Utilisez cette fonctionnalité pour vous aider à diagnostiquer et à résoudre des problèmes liés à votre appareil.

REMARQUE

- Pour des raisons qui ne sont pas imputables à la négligence de LGE, le service peut ne pas fonctionner en raison de facteurs externes tels que, notamment, l'indisponibilité du Wi-Fi, la déconnexion du Wi-Fi, la politique du service d'applications local ou la non-disponibilité de l'application.
- La fonctionnalité peut être sujette à modification sans préavis et peut avoir une forme différente en fonction de l'endroit où vous vous trouvez.

Utilisation de LG ThinQ pour le diagnostic des problèmes

Si vous rencontrez un problème avec votre appareil équipé Wi-Fi, il peut transmettre des données de dépannage à un smartphone à l'aide de l'application **LG ThinQ**.

- Lancez l'application **LG ThinQ** et sélectionnez la fonction **Smart Diagnosis** dans le menu. Suivez les instructions fournies dans l'application **LG ThinQ**.

Utiliser le diagnostic sonore pour diagnostiquer des problèmes

Pour utiliser la méthode de diagnostic sonore, suivre les instructions ci-dessous.

- Lancez l'application **LG ThinQ** et sélectionnez la fonction **Smart Diagnosis** dans le menu. Suivez les instructions de diagnostic sonore fournies dans l'application **LG ThinQ**.

- 1 Brancher correctement la fiche d'alimentation dans la prise.
- 2 Placez l'embout buccal de votre smartphone à proximité de l'appareil.
- 3 Appuyez sur le bouton **Fonction**.

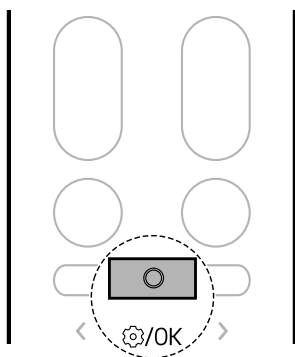

- 4 Appuyez sur le bouton **< ou >** jusqu'à ce que l'icône ci-dessous clignote en bas de l'écran. Appuyez ensuite sur le bouton **Fonction**.

- Maintenez le smartphone en place jusqu'à la fin du transfert de données.

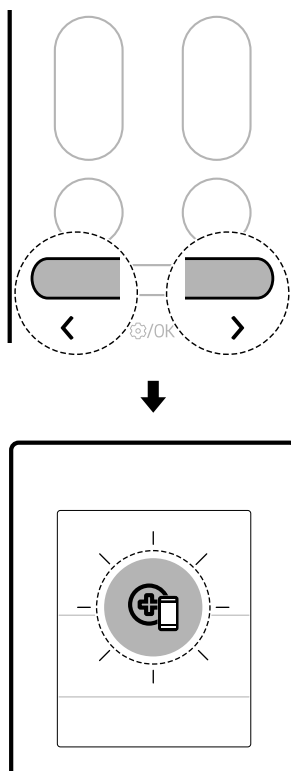

- 5 Une fois le transfert des données terminé, le diagnostic s'affiche dans l'application.

REMARQUE

- Pour de meilleurs résultats, ne pas déplacer le téléphone pendant la transmission des tonalités.
- Veillez à limiter au maximum le bruit ambiant, sinon le téléphone risque de ne pas recevoir correctement les signaux sonores émis par l'unité intérieure.

MAINTENANCE

Nettoyage

⚠ AVERTISSEMENT

- Avant de procéder au nettoyage ou à l'entretien, débranchez l'alimentation électrique et attendez que le ventilateur s'arrête.

Intervalle de nettoyage

Nettoyage de l'appareil

Si l'appareil n'est pas utilisé pendant une période prolongée, séchez-le pour le maintenir dans les meilleures conditions. Nettoyez régulièrement l'appareil afin de maintenir des performances optimales et d'éviter toute panne éventuelle.

- Séchez l'appareil en mode **Ventilateur** pendant 3 à 4 heures et coupez l'alimentation. La présence d'humidité dans les composants de l'appareil peut générer des dommages internes.
- Avant d'utiliser de nouveau l'appareil, séchez les composants internes de l'appareil en mode **Ventilateur** pendant 3 à 4 heures. Cela permet de réduire l'odeur générée par l'humidité.

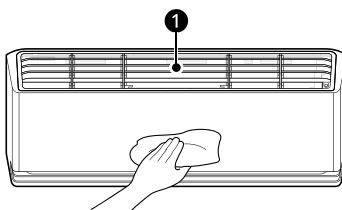

- ① Filtre à air

REMARQUE

- Cette fonctionnalité peut varier en fonction du type de modèle.

Type	Description	Intervalle
Unité intérieure	Nettoyez la surface de l'unité intérieure à l'aide d'un chiffon doux et sec.	Régulièrement
	Demandez à un professionnel de nettoyer le bac d'évacuation des condensats.	Une fois par an
	Demandez à un professionnel de nettoyer le tuyau d'évacuation des condensats.	Tous les 4 mois
	Remplacez les piles de la télécommande sans fil.	Une fois par an

Type	Description	Intervalle
Unité extérieure	Demandez à un professionnel de nettoyer les serpentins de l'échangeur de chaleur et les événements des panneaux. (Consultez le technicien)	Une fois par an
	Faites nettoyer le ventilateur par un professionnel.	Une fois par an
	Demandez à un professionnel de nettoyer le bac d'évacuation des condensats.	Une fois par an
	Faites vérifier par un professionnel que tout l'assemblage du ventilateur est bien serré.	Une fois par an
	Nettoyez les composants électriques contenant de l'air comprimé.	Une fois par an

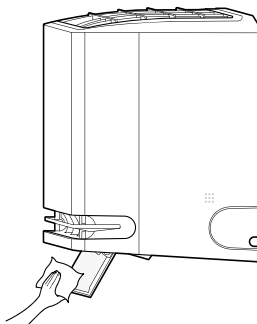

Nettoyage du déflecteur d'air

- 1 Éteignez l'appareil.
- 2 Maintenez le bouton  enfoncé pendant environ 5 secondes pour ouvrir le déflecteur d'air et le nettoyer facilement.
- 3 Nettoyez le déflecteur d'air à l'aide d'un chiffon doux et sec.



- 4 Maintenez le bouton  enfoncé pendant environ 5 secondes pour fermer le déflecteur d'air.

REMARQUE

- Lorsque vous appuyez sur le bouton  alors que cette fonction est activée, l'appareil ne peut pas être mis en marche.
 - Si vous appuyez plusieurs fois sur le bouton , vous pouvez mettre l'appareil en marche.

Nettoyage du filtre et des autres pièces

Type	Description	Intervalle
Filtre à air	Nettoyer avec un aspirateur ou laver à la main.	2 semaines
Filtre anti-allergie	Nettoyer avec un aspirateur ou une brosse.	Tous les 6 mois
Ioniseur (disponible seulement sur certains modèles)	Utilisez un coton-tige sec pour nettoyer la poussière.	Tous les 6 mois

REMARQUE

- N'utilisez jamais d'eau dont la température est supérieure à 40 °C lorsque vous nettoyez les filtres. Cela pourrait provoquer des déformations ou décoloration.
 - N'utilisez jamais de substances volatiles lorsque vous nettoyez les filtres. Elles pourraient endommager la surface de l'appareil.
 - Ne lavez pas le filtre anti-allergène avec de l'eau, car il pourrait être endommagé (disponible seulement sur certains modèles).
-

Utilisation du Nettoyage automatique + la fonction

De l'humidité est générée dans l'unité intérieure en mode **Rafrâichissement** et en mode **Déshumidification**. Vous pouvez réduire cette humidité.

- 1 Appuyez sur le bouton **Fonction**.

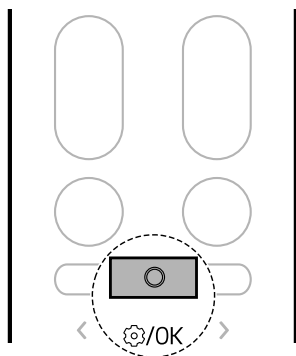

- 2 Appuyez sur le bouton < ou > jusqu'à ce que l'icône ci-dessous clignote en bas de l'écran. Appuyez ensuite sur le bouton **Fonction**.

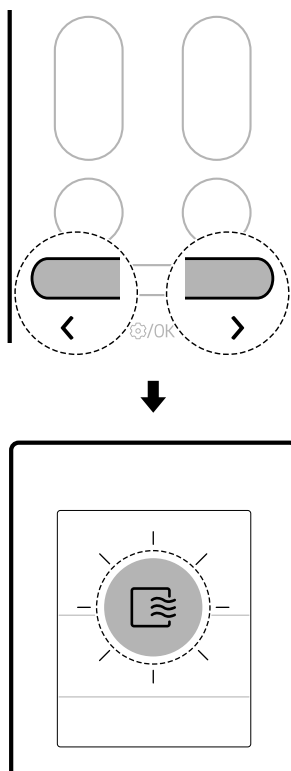

- 3 Appuyez sur le bouton < ou > pour définir l'état souhaité de la fonction **Séchage auto**.
 - Chaque fois que l'on appuie sur un bouton, la fonction change dans l'ordre suivant : Arrêt ↔ ACTIVÉ ↔ DÉSACTIVÉ

- 4 Appuyez ensuite sur le bouton **Fonction**.

REMARQUE

- La fonction **Séchage auto** est réglée lors de l'achat de l'appareil. Si vous ne souhaitez pas utiliser cette fonction, désactivez-la.
- La durée du **Séchage auto** est automatiquement réglée en fonction des

conditions d'utilisation de l'appareil et l'état d'avancement est affiché sous forme de minutes restantes sur l'écran de l'unité intérieure.

- La durée du **Séchage auto** peut atteindre 20 minutes.
- Les conditions de séchage à l'intérieur de l'appareil peuvent être différentes en fonction de la température ou de l'humidité de l'air intérieur.
 - Pour que le séchage à l'intérieur de l'appareil soit suffisant, faites-le fonctionner en mode **Ventilateur** pendant plus de 1 heure.
- Une fois la fonction **Séchage auto** réglée, la fonction **Séchage auto** précédemment réglée sera maintenue lorsque l'appareil sera à nouveau utilisé.
- Si l'appareil n'est pas utilisé pendant une longue période, faites fonctionner l'appareil en mode **Ventilateur** pendant plus de 1 heure pour sécher complètement l'intérieur de l'appareil avant de le ranger.
- Vous pouvez régler la fonction **Séchage auto** même lorsque l'appareil est éteint.

1 Appuyez sur le bouton **Fonction**.

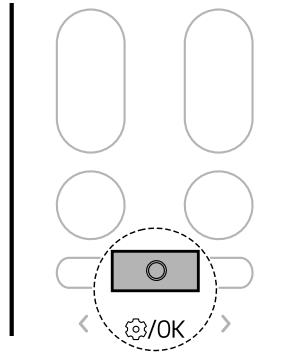

2 Appuyez sur le bouton < ou > jusqu'à ce que l'icône ci-dessous clignote à l'écran. Appuyez ensuite sur le bouton **Fonction**.

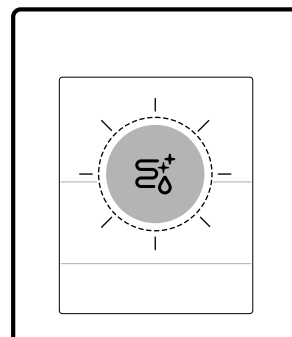
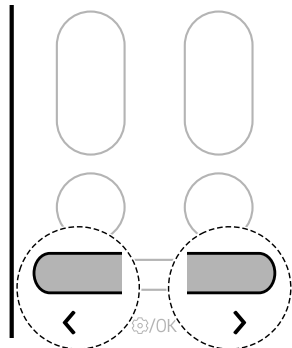

Nettoyage de l'échangeur (disponible seulement sur certains modèles)

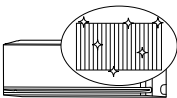

Le processus de congélation et décongélation répétées de l'échangeur thermique du climatiseur entraîne l'élimination des contaminants tels que la poussière et permet de garder l'appareil propre.

F₁ apparaît sur l'affichage de l'unité intérieure et l'avancement du nettoyage de 0 à 99 s'affiche.

REMARQUE

- La fonction de **Nettoyage de l'échangeur** s'arrête après le séchage de l'appareil.
- Si l'humidité ambiante est à un niveau élevé lorsque la fonction **Nettoyage de l'échangeur** est active, la zone près de l'unité intérieure risque de s'embuer.
- La fonction **Nettoyage de l'échangeur** peut être utilisée à l'intérieur à des températures comprises entre 21 °C et 32 °C et à l'extérieur entre 21 °C et 37 °C. La fonction **Nettoyage de l'échangeur** est une fonction de gestion de l'hygiène et non pas une fonction de rafraîchissement. Les conditions d'utilisation peuvent donc varier selon la température de rafraîchissement garantie de l'appareil.
- Si la fonction **Nettoyage de l'échangeur** est utilisée à une température hors de la plage autorisée, un signal sonore retentit 5 fois et la fonction ne s'exécute pas.
 - Le code de l'image ci-dessous s'affiche sur certaines unités intérieures.



- La fonction **Nettoyage de l'échangeur** est disponible même lorsque l'appareil est en marche.
- Si vous appuyez sur le bouton  sur l'appareil ou la télécommande pendant le **Nettoyage de l'échangeur**, la fonction **Nettoyage de l'échangeur** est désactivée.
- Pendant le **Nettoyage de l'échangeur**, vous pouvez entendre un bruit de type « tic-tic » ou « tac-tac » à mesure de l'expansion ou de la contraction de l'appareil.
- Après le **Nettoyage de l'échangeur**, l'appareil s'éteint automatiquement. Lorsqu'il est remis sous tension, il fonctionne en mode **Rafraîchissement**.
- Si la fonction **Minuterie** est activée, il se peut que la fonction **Nettoyage de l'échangeur** ne fonctionne pas correctement.
- De l'air froid se dégage de la sortie lorsque la fonction **Nettoyage de l'échangeur** est activée.

- Lorsqu'elle est connectée à l'unité Multi Outdoor, cette fonction peut ne pas être prise en charge.
-

Démontage et remplacement du filtre à air

REMARQUE

- Ne pliez pas le filtre à air, il risquerait de se casser.
- Assemblez correctement le filtre à air pour éviter que de la poussière et d'autres substances s'infiltrerent dans le produit.
- Le nombre et l'emplacement des crochets peuvent varier en fonction du modèle de l'appareil.

1 Couper l'alimentation de l'appareil.

2 Localisez les boutons du filtre à air au niveau de la partie supérieure avant du produit.

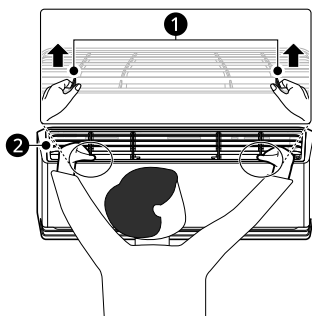

1 Boutons

2 Filtre à air

3 Tirez légèrement les boutons vers le haut et soulevez l'intégralité du filtre pour le retirer.

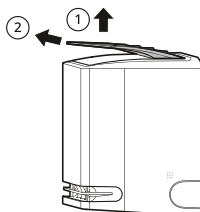

4 Insérez les crochets au niveau du filtre à air dans les encoches à l'arrière du panneau avant.

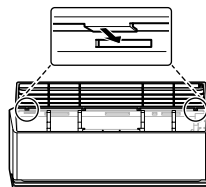

5 Appuyez sur les crochets jusqu'à ce qu'un déclic soit émis.

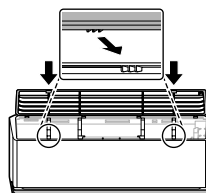

6 Afin de vous assurer que le filtre est correctement assemblé, appuyez sur toute la longueur avant du filtre.

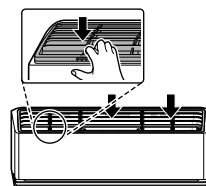

Nettoyage du filtre à air

Nettoyez le filtre à air une fois toutes les 2 semaines ou plus, si nécessaire.

1 Retirez le filtre à air de l'appareil.

- 2** Nettoyez le filtre à air à l'aide d'un aspirateur ou lavez-le avec de l'eau tiède et un détergent doux.

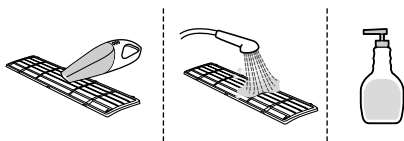

- 3** Faites sécher le filtre à l'ombre.

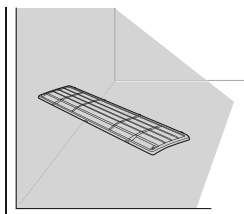

REMARQUE

- Ne pas faire fonctionner l'appareil sans que le filtre soit en place.

Nettoyage du filtre anti-allergène (disponible seulement sur certains modèles)

REMARQUE

- Le nombre et l'emplacement des pièces peuvent varier en fonction du modèle de l'appareil.
- Les caractéristiques peuvent changer en fonction du type de modèle.

- 1** Couper l'alimentation de l'appareil.

- 2** Retirez le filtre à air de l'unité intérieure.

- 3** Retirez le filtre anti-allergène de l'unité intérieure.

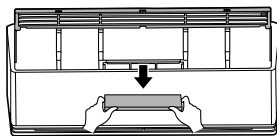

- 4** Nettoyez le filtre à l'aide d'un aspirateur.
- Ne lavez pas le filtre anti-allergène avec de l'eau.

- 5** Insérez le filtre anti-allergène.

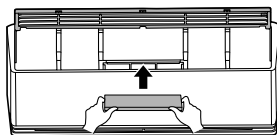

- 6** Assemblez le filtre à air.

- 7** Vérifiez le côté du couvercle avant pour vous assurer que le filtre à air est assemblé correctement.

Démontage et remplacement du guide d'air

REMARQUE

- Le nombre et l'emplacement des crochets peuvent varier en fonction du modèle de l'appareil.

- 1** Couper l'alimentation de l'appareil.

- 2** Retirez le guide d'air à l'avant de l'unité intérieure.

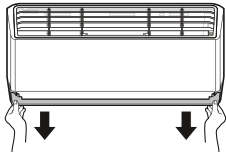

- 3** Insérez les crochets du guide d'air dans le couvercle avant.

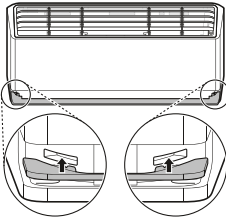

- 4** Appuyez sur les crochets jusqu'à ce que le déclic soit émis.

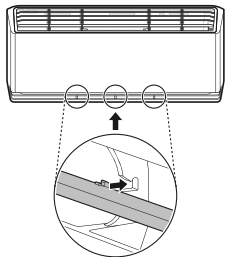

Nettoyage du guide d'air

- 1** Retirez le guide d'air de l'appareil.

- 2** Nettoyez le guide d'air à l'aide d'un chiffon doux et sec.

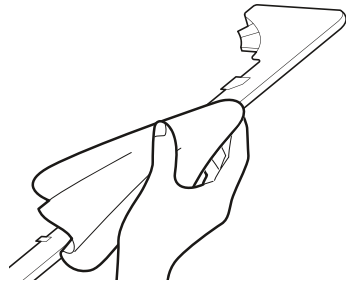

Nettoyage de l'ioniseur (disponible seulement sur certains modèles)

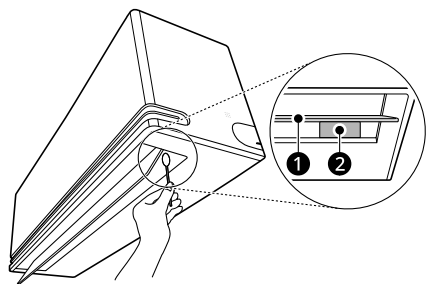

- 1** Éteignez l'appareil.
- 2** Maintenez le bouton  enfoncé pendant environ 5 secondes pour ouvrir le déflecteur d'air.
- 3** Nettoyez l'ioniseur à l'aide d'un coton-tige sec.



- 1** Déflecteur d'air
2 Ioniseur

- 4** Maintenez le bouton  enfoncé pendant environ 5 secondes pour fermer le déflecteur d'air.

REMARQUE

- Lorsque vous appuyez sur le bouton  alors que cette fonction est activée, l'appareil ne peut pas être mis en marche.
 - Si vous appuyez plusieurs fois sur le bouton , vous pouvez mettre l'appareil en marche.
-

DÉPANNAGE

Avant d'appeler le service

Veillez vérifier les points suivants avant de contacter le centre de service. Si le problème persiste, contactez votre centre de service local.

REMARQUE

- Certaines fonctions peuvent ne pas être prises en charge en fonction du modèle.

Fonction d'autodiagnostic

Cet appareil dispose d'une fonction de **Diagnostic automatique** intégrée. En cas d'erreur, le voyant de l'unité intérieure clignote à des intervalles de 2 secondes. Contactez alors votre centre de service ou votre revendeur local.

Fonctionnement

Symptômes	Cause possible et solution
L'appareil ne fonctionne pas normalement.	Une odeur de brûlé et des sons étranges proviennent de l'appareil. <ul style="list-style-type: none"> • Éteignez l'appareil, coupez ou débranchez l'alimentation électrique et contactez le centre de service.
	De l'eau s'échappe de l'unité intérieure même lorsque le taux d'humidité est faible. <ul style="list-style-type: none"> • Éteignez l'appareil, coupez ou débranchez l'alimentation électrique et contactez le centre de service.
	Le câble d'alimentation est endommagé ou génère une chaleur excessive. <ul style="list-style-type: none"> • Éteignez l'appareil, coupez ou débranchez l'alimentation électrique et contactez le centre de service.
	Un interrupteur, un disjoncteur (sécurité, terre) ou un fusible ne fonctionne pas correctement. <ul style="list-style-type: none"> • Éteignez l'appareil, coupez ou débranchez l'alimentation électrique et contactez le centre de service.
	L'appareil génère un code d'erreur lors de son autodiagnostic. <ul style="list-style-type: none"> • Éteignez l'appareil, coupez ou débranchez l'alimentation électrique et contactez le centre de service.
La vitesse du ventilateur ne peut pas être réglée.	Le mode Jet ou Fonctionnement automatique est sélectionné. <ul style="list-style-type: none"> • Dans certains modes de fonctionnement, vous ne pouvez pas régler la vitesse du ventilateur. Sélectionnez un mode de fonctionnement dans lequel vous pouvez régler la vitesse du ventilateur.

Symptômes	Cause possible et solution
<p>La température ne peut pas être réglée.</p>	<p>Le mode Ventilateur ou Jet est sélectionné.</p> <ul style="list-style-type: none"> • Dans certains modes de fonctionnement, vous ne pouvez pas régler la température. Sélectionnez un mode de fonctionnement dans lequel vous pouvez régler la température.
<p>L'appareil s'arrête en cours de fonctionnement.</p>	<p>L'appareil s'éteint soudainement.</p> <ul style="list-style-type: none"> • Il est possible que la fonction Minuterie d'arrêt soit arrivée à son terme, éteignant l'appareil. Vérifiez les réglages de la minuterie.
	<p>Une panne de courant s'est produite pendant qu'il est en fonctionnement.</p> <ul style="list-style-type: none"> • Attendez que le courant soit rétabli. Si la fonction Redémarrage automatique est activée, une fois le courant rétabli, l'appareil reprend au bout de quelques minutes la dernière opération qu'il effectuait.
<p>L'appareil ne fonctionne pas.</p>	<p>L'appareil est débranché.</p> <ul style="list-style-type: none"> • Vérifiez si le cordon d'alimentation est branché dans la prise ou si les sectionneurs de courant sont allumés.
	<p>Un fusible a sauté ou l'alimentation électrique est bloquée.</p> <ul style="list-style-type: none"> • Remplacez le fusible ou vérifiez si le disjoncteur s'est déclenché.
	<p>Une panne de courant est survenue.</p> <ul style="list-style-type: none"> • Éteignez l'appareil lorsqu'une panne de courant survient. • Lorsque le courant est rétabli, attendez 3 minutes, puis remettez l'appareil en marche.
	<p>La tension est trop élevée ou trop faible.</p> <ul style="list-style-type: none"> • Vérifiez si le disjoncteur s'est déclenché.
	<p>L'appareil s'est éteint automatiquement à une heure prédéfinie.</p> <ul style="list-style-type: none"> • Mettez l'appareil en marche.
	<p>Le réglage de la pile de la télécommande sans fil est incorrect.</p> <ul style="list-style-type: none"> • Assurez-vous que les piles sont correctement insérées dans votre télécommande sans fil. • Si les piles sont placées correctement, mais que l'appareil ne fonctionne toujours pas, remplacez les piles et réessayez.
<p>L'appareil n'émet pas d'air froid.</p>	<p>L'air ne circule pas correctement.</p> <ul style="list-style-type: none"> • Assurez-vous qu'aucun rideau, store ou meuble ne bloque la partie antérieure de l'appareil.
	<p>Le filtre à air est sale.</p> <ul style="list-style-type: none"> • Nettoyez le filtre à air une fois toutes les 2 semaines. • Voir la section « Nettoyage du filtre à air » pour de plus amples informations.

Symptômes	Cause possible et solution
L'appareil n'émet pas d'air froid.	La température de la pièce est trop élevée. <ul style="list-style-type: none"> En été, le rafraîchissement complet de l'air intérieur peut prendre un certain temps. Sélectionnez alors le mode Jet pour rafraîchir l'air intérieur rapidement.
	L'air froid s'échappe de la pièce. <ul style="list-style-type: none"> Assurez-vous qu'aucun air froid ne s'échappe à travers les points de ventilation de la pièce.
	La température souhaitée est supérieure à la température actuelle. <ul style="list-style-type: none"> Réglez la température souhaitée à un niveau inférieur à la température actuelle.
	Il y a une source de chaleur à proximité. <ul style="list-style-type: none"> Évitez d'utiliser des générateurs de chaleur comme des fours électriques ou des brûleurs à gaz tant que la climatisation est en marche.
	Le mode Ventilateur est sélectionné. <ul style="list-style-type: none"> En mode Ventilateur, l'appareil souffle de l'air sans rafraîchir ou chauffer l'air intérieur. Passez le mode de fonctionnement en mode refroidissement.
	La température extérieure est trop élevée. <ul style="list-style-type: none"> L'effet de refroidissement peut ne pas être suffisant.

Performance

Symptômes	Cause possible et solution
L'unité intérieure continue de fonctionner même si l'appareil a été éteint.	La fonction Séchage auto est activée. <ul style="list-style-type: none"> Laissez la fonction Séchage auto activée, elle permet en effet de limiter l'humidité dans l'unité intérieure. Si vous ne souhaitez pas utiliser cette fonction, vous pouvez éteindre l'unité intérieure.
La sortie d'air de l'unité intérieure rejette de la buée.	L'air refroidi de l'appareil produit de la buée. <ul style="list-style-type: none"> Lorsque la température ambiante diminue, ce phénomène disparaît.
De l'eau s'échappe de l'unité extérieure.	Lors des opérations de chauffage, de l'eau condensée tombe de l'échangeur de chaleur. <ul style="list-style-type: none"> Il est donc nécessaire d'installer un tuyau de vidange sous le bac de base. Contactez l'installateur.

Symptômes	Cause possible et solution
Il y a du bruit ou des vibrations.	<p>Un cliquetis peut être entendu lorsque l'appareil démarre ou s'arrête en raison du mouvement de la vanne d'inversion.</p> <p>Un grincement : Les pièces en plastique de l'unité intérieure grincement lorsqu'elles se rétractent ou se dilatent en raison de changements soudains de température.</p> <p>Bruit d'écoulement ou de soufflage : Il s'agit de l'écoulement du réfrigérant dans l'appareil.</p> <ul style="list-style-type: none"> Ce bruit est normal pendant ou après le fonctionnement. Il n'est pas un signe de dysfonctionnement.
L'unité intérieure dégage une odeur.	<p>L'odeur (comme la fumée de cigarette) peut être absorbée par l'unité intérieure et évacuée avec le flux d'air.</p> <ul style="list-style-type: none"> Si l'odeur ne disparaît pas, vous devez laver le filtre. Si cela ne fonctionne pas, contactez le centre de service pour nettoyer votre échangeur de chaleur.
L'appareil ne dégage pas d'air chaud.	<p>Lorsque le mode Chauffage démarre, le volet est presque fermé et il n'y a pas d'air soufflé, même si l'unité extérieure fonctionne.</p> <ul style="list-style-type: none"> Ceci est normal. Veuillez attendre que l'unité ait généré suffisamment d'air chaud pour souffler à travers l'unité intérieure.
	<p>L'unité extérieure est en mode Dégivrage.</p> <ul style="list-style-type: none"> En mode Chauffage, de la glace et du givre s'accumulent sur les bobines lorsque la température extérieure chute. Le mode Dégivrage réduit la couche de givre sur la bobine, il doit se terminer au bout d'environ 15 minutes.
	<p>La température extérieure est trop basse.</p> <ul style="list-style-type: none"> L'effet de chauffage peut ne pas être suffisant.

Wi-Fi

Symptômes	Cause possible et solution
Votre appareil ménager et votre smartphone ne sont pas connectés au réseau Wi-Fi.	<p>Le mot de passe pour le réseau Wi-Fi auquel vous essayez de vous connecter est incorrect.</p> <ul style="list-style-type: none"> Trouvez le réseau Wi-Fi auquel votre smartphone est connecté, supprimez-le et enregistrez votre appareil sur LG ThinQ.
	<p>Les données mobiles sont activées sur votre smartphone.</p> <ul style="list-style-type: none"> Désactivez les données mobiles de votre smartphone et enregistrez l'appareil à l'aide du réseau Wi-Fi.
	<p>Le nom du réseau sans fil (SSID) est défini de manière incorrecte.</p> <ul style="list-style-type: none"> Le nom du réseau sans fil (SSID) doit être composé d'une combinaison de chiffres et de lettres anglais. (Les caractères spéciaux ne sont pas autorisés)

Symptômes	Cause possible et solution
Votre appareil ménager et votre smartphone ne sont pas connectés au réseau Wi-Fi.	La fréquence du routeur n'est pas de 2,4 GHz. <ul style="list-style-type: none">• Seule une fréquence de routeur de 2,4 GHz est prise en charge. Réglez le routeur sans fil sur 2,4 GHz et connectez l'appareil au routeur sans fil. Pour vérifier la fréquence du routeur, consultez votre fournisseur de services Internet ou le fabricant du routeur.
	L'appareil et le routeur sont trop éloignés l'un de l'autre. <ul style="list-style-type: none">• Si l'appareil et le routeur sont trop éloignés l'un de l'autre, il est possible que le signal soit faible et que la connexion ne soit pas configurée correctement. Rapprochez le routeur de l'appareil.





Scan an cód QR chun an lámhleabhar a fheiceáil.



LÁMHLEABHAR ÚINÉARA

AERCHÓIRITHEOIR



Chun an táirge a úsáid ar bhealach sábháilte áisiúil, léigh lámhleabhar an úinéara sula n-úsáideann tú an táirge.

GAEILGE

CINEÁL: SUITE AR AN MBALLA



MFL72096416
Rev.01_110124

www.lg.com

Copyright © 2017-2024 LG Electronics. All Rights Reserved

CLÁR AN ÁBHAIR

B'fhéidir nach ionann na híomhánna ná an t-ábhar sa lámhleabhar seo agus an cineál a cheannaigh tú.

Bíonn an lámhleabhar seo faoi réir a n-athbheithnithe ag an monaróir.

TREORACHA SÁBHÁILTEACHTA

LÉIGH GACH TREOIR ROIMH ÚSÁID	3
TREORACHA RABHAIDH	4
TREORACHA AIRE	9

OIBRIÚCHÁN

Roimh Úsáid.....	12
Achoimrí ar an Táirge	13
Ullmhúchán roimh Oibriúchán.....	14
Achoimre ar an gCianrialtán Gan Sreang	16
Móid Oibriúcháin a Úsáid.....	19
Feidhmeanna Speisialta a Úsáid	24

FEIDHMEANNA CLISTE

Feidhmchlár LG ThinQ.....	37
Aithint trí LG ThinQ a Úsáid	41

COTHABHÁIL

Glanadh.....	43
--------------	----

FABHTCHEARTÚ

Sula nGlaofar ar an Seirbhísiú	54
--------------------------------------	----

TREORACHA SÁBHÁILTEACHTA

LÉIGH GACH TREOIR ROIMH ÚSÁID

Tá na treoracha seo a leanas beartaithe go gcoisceann baoil gan choinne ná damáiste ó oibriúchán contúirteach nó mícheart an ghléis. Tá na treoracha roinnte ina 'RABHADH' agus 'AIRE' mar a chuirtear síos thíos.

Teachtaireachtaí Sábháilteachta



Taispeántar an tsiombail seo chun ceisteanna agus oibriúcháin is féidir a bheith ina chúis le baol. Léigh an chuid leis an tsiombail seo go cúramach agus lean na treoracha chun baol a sheachaint.



RABHADH

Léiríonn sé seo is féidir mainneachtain treoracha a leanúint a bheith ina chúis le drochghortú nó bás.



AIRE

Léiríonn sé seo is féidir mainneachtain treoracha a leanúint a bheith ina chúis le mionghortú nó damáiste don táirge.

Nótaí maidir le Cuisneáin Inlasta

Taispeántar na siombailí seo a leanas ar na haonaid.



Léiríonn an tsiombail seo go n-úsáidtear cuisneán inlasta sa ghléas seo. Má sceitear an cuisneán agus má nochtar é d'fhoirse sheachtrach adhainte, tá baol dóiteáin ann.



Léiríonn an tsiombail seo gur chóir Lámhleabhar an Úinéara a léamh go cúramach.



Léiríonn an tsiombail seo gur chóir do phearsanra seirbhíse a bheith ag láimhseáil an trealaimh seo agus iad ag tagairt don Lámhleabhar Suiteála.



Léiríonn an tsiombail seo go bhfuil faisnéis le fáil i Lámhleabhar an Úinéara nó sa Lámhleabhar Suiteála.

TREORACHA RABHAIDH

RABHADH

- Chun an baol pléisce, dóiteáin, báis, turrainge leictreáí, gortaithe nó scallta ar dhuine a laghdú nuair a úsáidtear an táirge, lean réamhchúraimí bunúsacha, lena n-áirítear an méid seo a leanas:

Sábháilteacht Theicniúil

- Is féidir an gléas seo a úsáid ag leanaí atá 8 mbliana d'aois agus níos síne agus ag daoine le hacmhainní fhisiciúla, chéadfacha, nó mheabhreacha laghdaithe nó le heaspa taithí agus eolais má fuair siad maoirseacht nó treoir maidir le húsáid an ghléis go sábháilte agus má thuigeann siad na contúirtí ag baint léi. Ní imreoidh leanaí leis an ngléas. Ní ghlanfaidh leanaí agus ní dhéanfaidh siad cothabháil úsáideora gan mhaoirseacht.
- Níl an gléas seo beartaithe le húsáid ag daoine (leanaí san áireamh) le hacmhainní fhisiciúla, chéadfacha, nó mheabhreacha laghdaithe nó le heaspa taithí agus eolais mura bhfuil iad maoirseacht nó treoir maidir le húsáid an ghléis ag duine atá freagrach as a sábháilteacht.

Ba cheart go ndéanfaí maoirseacht ar leanaí chun cinntiú nach n-imreoidh siad leis an ngléas.

- D'fhéadfadh suiteáil nó deisiúcháin déanta ag daoine neamhúdraithe a bheith contúirteach duit agus do dhaoine eile.
- Tá an fhaisnéis sa lámhleabhar beartaithe le húsáid ag teicneoir seirbhísithe cáilithe a bhfuil taithí gnásanna sábháilteachta aige agus a bhfuil na huirlisí cuí agus na hionstraimí tástála cuí aige.
- Mura léifear agus leanfar gach treoir sa lámhleabhar, is féidir leo a bheith ina chúis le mífheidhm trealaimh, damáiste maoine, diobháil pearsanta agus/nó bás.
- Tá gnásanna diúscartha speisialta ag teastáil ón gcuisneán agus ngás séidte inslithe atá úsáidte sa ghléas. Faigh comhairle ó ghníomhaire seirbhísithe nó dhuine go sna cáilíochta céanna sula ndiúscrófar iad.
- Nuair a chuirfear an corda cumhachta nua in ionad an gcorda cumhachta, déanfaidh an obair ionaid ag pearsanra údraithe nach mbainfidh úsáid ach as fíorpháirteanna ionaid.
- Má tá an corda cumhachta damáistithe, ní mór é a chur in ionad ag an monaróir, ag a ghníomhaire seirbhísithe nó duine go sna cáilíochta céanna chun contúirt a sheachaint.
- Suiteálfar an gléas de réir rialacha sreangaithe náisiúnta.
- Ní mór slí dícheangail a bheith corpraithe sa sreangaithe feistithe de réir rialacha sreangaithe.
- Ní mór an gléas seo a bheith talmhaithe i gceart chun baol turrainge leictrí a laghdú.
- Ná gearr nó bain an beangán talmhúcháin as an bplocóid chumhachta.
- Ní thalmhaíonn ceangal sreinge thalmhaithe le scriú clúdaigh an shoicéid cumhachta an gléas mura bhfuil an clúdach miotal, neamhinslithe agus dtalmhaítear an soicéad cumhachta trí shreang tí.
- Má tá aon amhras agat cé acu atá an t-aerchóiritheoir talmhaithe i gceart, iarr leictreoir cáilithe an soicéad cumhachta agus an ciorcad cumhachta a sheiceáil.

Suiteáil

- Déan teagmháil le lárionad seirbhíse údaraithe nuair a bhítear ag suiteáil agus ag athshuí an aerchóiritheora.
- Ná suiteáil an t-aerchóiritheoir ar dhromchla míshocair nó in áit a bhfuil contúirt ann go dtitfidh sé.
- Ná suiteáil an t-aonad in atmaisféir a d'fhéadfadh a bheith pléascach.
- Ná suiteáil an t-aerchóiritheoir in áit a bhfuil leachtanna nó gáis inadhainte amhail peitreal, própán, caolaitheoir péinte, srl., stóráilte.
- Suiteáil an painéal agus an clúdach an bhosca rialaithe go sábháilte.
- Suiteáil soicéad leictreach agus scoradán ciorcaid tiomnaithe sula n-úsáidtear an t-aerchóiritheoir.
- Úsáid scoradán ciorcaid agus fiús caighdeánach a chomhlíonann an grádú an aerchóiritheora.
- Cinntigh nach bhfuil an píopa agus cábla cumhachta a cheanglaíonn na haonaid faoi dhíon agus faoin aer tarraingthe ródhaingean nuair a bhítear ag suiteáil an aerchóiritheora.
- Ní mór na cónaisc sreinge faoi dhíon/faoin aer a cheangal go daingean, agus ba cheart an cábla a leagan i gceart ionas nach bhfuil aon fhórsa ag tarraingt an chábla ó na teirminéil cheangail. Is féidir le cónaisc mhíchearta nó scaoilte a bheith ina gcúis le teas nó dóiteán.
- Ná ceangal an tsreang thalmhaithe le píopa gáis, seoltóir tintrí nó sreang thalmhaithe teileafóin.
- Úsáid gás neamh-inadhainte (nítrigin) chun sceitheanna a sheiceáil agus aer a sciúradh; d'fhéadfadh úsáid aeir comhbhrúite nó gáis inadhainte a bheith ina chúis le dóiteán nó pléasc.

Oibriúchán

- Ná hathraigh agus ná méadaigh an cábla cumhachta. D'fhéadfadh scríobhadh nó scamhadh inslithe ar na cáblaí cumhachta a bheith ina chúis le dóiteán nó turraing leictreach, agus ba cheart a leithéid a athsholáthar.
- Cinntigh nach bhfuil an cábla cumhachta salach, scaoilte nó briste.

- Ná cuir aon rud ar an gcábla cumhachta.
- Ná cuir téitheoir nó gléas téimh eile in aice leis an gcábla cumhachta.
- Bí cúramach agus cinntigh nach féidir an cábla cumhachta a tarraingt amach agus nach féidir damáiste a dhéanamh dó le linn oibriúcháin.
- Ná teagmhaigh leis, ná hoibrigh, agus ná deisigh an táirge le lámha fliucha.
- Ná cuir lámha nó rudaí eile isteach san ionraon aeir ná san asraon aeir nuair atá an táirge ag oibriú.
- Cinntigh nach ndreapann ná nach mbuaileann leanaí an t-aonad faoin aer.
- Ná húsáid ach na páirteanna sin atá liostaithe sa liosta páirteanna seirbhísithe. Ná féach le hathrú a chur ar an trealamh.
- Ná teagmhaigh leis an bpíopa cuisneáin, píopa uisce ná le haon pháirteanna istigh nuair atá an t-aonad ag oibriú nó i ndiaidh oibriúcháin láithreach.
- Ná fág substaintí inadhainte amhail peitreal, beinséin, ná caolaitheoir in aice leis an aerchóiritheoir.
- Ná húsáid an t-aerchóiritheoir ar feadh tréimhse fhada i limistéar beag gan aeráil chuí.
- Cinntigh go n-aeráiltear an limistéar go leordhóthanacha nuair a úsáidtear an t-aerchóiritheoir agus gléas téimh amhail téitheoir san am céanna.
- Ná bac an t-ionraon ná an t-asraon aershreibhe.
- Gearr an soláthar cumhachta má tá aon fhuaim, bholadh nó toit ag teacht ón aerchóiritheoir.
- Déan teagmháil le lárionad seirbhíse údaraithe nuair a thumtar an t-aerchóiritheoir i dtuille uisce.
- I gcás sceitheadh gáis (amhail Freon, gás própáin nó gás LP) aeráil go leordhóthanach sula n-úsáidtear an t-aerchóiritheoir arís.
- Gearr an soláthar cumhachta láithreach i gcás cliste cumhachta nó stoirme thoirní.

Cianrialtán

- Bain na cadhnraí mura n-úsáidfean an táirge ar feadh tréimhse fhada.
- Ná measc cineálacha éagsúla cadhnraí, ná seanchadhnraí agus cadhnraí nua, sa chianrialtán.
- Ná déan na cadhnraí a athluchtú nó a bhaint óna chéile.
- Stop ag úsáid an cianrialtán má tá sreabhán ag sceitheadh ón gcadhnra. Má nochtar d'éadaí nó do chraiceann don sreabhán cadhnra sceite, nigh é le huisce glan.
- Má shlogadh an sreabhán cadhnra sceite, sruthlaigh an taobh istigh den bhéal go hiomlán agus faigh comhairle ó dhochtúir.
- Diúscair na cadhnraí in áit nach bhfuil aon bhaol dóiteáin.

Cothabháil

- Sula nglantar an gléas agus sula ndéantar cothabháil air, dícheangail an soláthar cumhachta agus fan go stopann an gaothrán.
- Ná glan an gléas trí uisce a spraeáil díreach ar an táirge.

Cuisneán

Ginearálta

- Ná húsáid ach an cuisneán sonraithe ar lipéad an aerchóiritheora.
- Ná cuir aer nó gás isteach sa chóras seachas an cuisneán sonraithe.
- Ná teagmhaigh leis an gcuisneán sceite le linn suiteála ná deisithe.
- Cinntigh go seiceáiltear an bhfuil sceitheanna cuisneáin ann tar éis an táirge a shuiteáil nó a dheisiú.
- Ní mór an gléas a stóráil ar chaoi nach dtarlóidh damáiste meicniúil dó.

R32 Amháin



- Aon duine a bhfuil baint aige/aici le hobair ar chiorcad cuisneáin nó le briseadh isteach i gchiorcad cuisneáin, ba cheart deimhniú bailí reatha a bheith aige/aici ó údarás measúnúcháin atá creidiúnaithe ag an tionscal, ar deimhniú é lena n-údaraitear inniúlacht an duine sin cuisneáin a láimhseáil go sábháilte i gcomhréir le sonraíocht mheasúnúcháin atá aitheanta ag an tionscal.
- Ní dhéanfar seirbhísiú ach amháin mar a mholann an monaróir trealaimh. Aon chothabháil agus deisiú a éilíonn cúnamh ó phearsanra oilte, déanfar é eile faoi mhaoirseacht an duine atá inniúil ar chuisneoirí inlasta a úsáid.
- Stórálfar an gléas i limistéar dea-aeráilte ina bhfreagraíonn méid an tseomra d'achar an tseomra mar a shonraítear lena oibriú.
- Ní mór aon oscailtí riachtanacha aerála a choinneáil saor ó bhac.
- Ní mór an gléas a stóráil i seomra gan lasracha oscailte (mar shampla gléas gáis atá ar siúl) ná foinsí adhainte (mar shampla téitheoir leictreach atá ar siúl) a bhíonn ar siúl go leanúnach.

TREORACHA AIRE

AIRE

- Chun an baol mionghortaithe ar dhuine, mífheidhme, nó damáiste don táirge nó don mhaoin a laghdú nuair a úsáidtear an táirge, lean réamhchúraimí bunúsacha, lena n-áirítear an méid seo a leanas:

Suiteáil

- Iompair an t-aerchóiritheoir le beirt nó níos mó nó bain úsáid as forcardaitheoir.

- Suiteáil an t-aonad faoin aer ar bhealach a chosnaítear ó sholas díreach na gréine é. Ná cuir an t-aonad faoi dhíon in áit a nochtar don solas díreach na gréine é trí na fuinneoga.
- Ná suiteáil an táirge i limistéar a nochtar do ghaoth na farraige (cáitheadh salainn) é.
- Suiteáil an t-osán draenála i gceart le draenáil éasca comhdhlúthaithe.
- Suiteáil an t-aerchóiritheoir in áit nach gcuirfear trioblóid ar do chomharsana leis an bhfuaim ón aonad faoin aer nó leis an múch sceite. Mura ndéanfar amhlaidh, d'fhéadfadh aighneas a bheith ann leis na comharsana.
- Diúscair trealaimh pacáistíochta amhail scriúnna, tairní, málaí plaisteacha nó cadhnaí go sábháilte trí úsáid a bhaint as pacáistíocht cheart i ndiaidh suiteála nó deisiú.
- Bí cúramach nuair a bhítear ag díphacáil nó ag suiteáil an aerchóiritheora.

Oibriúchán

- Cinntigh go bhfuil an scagaire suiteáilte sula n-oibrítear an taerchóiritheoir.
- Ná hól an t-uisce atá draenáilte ón aerchóiritheoir.
- Ná cuir aon rud ar an aerchóiritheoir.
- Ná lig an t-aerchóiritheoir a oibriú ar feadh tamall fada nuair atá bogthaise an-ard ná nuair a fhágtar doras nó fuinneog oscailte.
- Ná ligtear an fuacht ná teas ón aerchóiritheoir chuig daoine, ainmhithe ná plandaí ar feadh tréimhsí fada ama.
- Ná húsáid an táirge le haghaidh cuspóirí speisialta, amhail ag leasú bianna nó saothair ealaíne. Tá an t-aerchóiritheoir deartha le haghaidh tomhaltóirí agus ní córas beachtchuisniúcháin atá ann. Tá baol ann go ndéanfar damáiste do mhaoin nó go gcaillfear maoin.

Cothabháil

- Úsáid stól nó dréimire téagartha nuair a bhítear ag glanadh, ag déanamh cothabháil air nó ag deisiú an t-aerchóiritheoir ag airde.
- Ná húsáid oibreáin glanta láidre nó tuaslagóirí riamh agus ná spraeáil uisce in am ar bith nuair a bhítear ag glanadh an t-aerchóiritheoir. Úsáid éadach bog.
- Ná teagmhaigh leis na codanna miotail an aerchóiritheora nuair a bhítear ag baint an scagaire aeir.
- Chun an taobh istigh a ghlanadh, déan teagmháil le lárionad seirbhíse údaraithe nó le díoltóir. Is féidir le húsáid glantach díobhálach a bheith ina chúis le creimeadh nó le damáiste a dhéanamh don aonad.

OIBRIÚCHÁN

Roimh Úsáid

Nótaí le haghaidh Oibriúcháin.

- Socraigh an treo an aersreibhe go hingearach nó go cothrománach chun aer faoi dhíon a imshruthú.
- Géaraigh an gaothrán ar a luas chun an t-aer faoi dhíon a fhuarú nó a théamh go tapa i dtréimhse ghearr.
- Cas an gléas as agus oscail fuinneoga anois agus arís le haghaidh aeraú. D'fhéadfadh cáilíocht an aeir faoi dhíon dul in olcas má úsáidtear an gléas ar feadh tréimhsí fada.
- Glan an scagaire aeir uair amháin gach coicís. D'fhéadfadh dusta agus salachair atá bailithe sa scagaire aeir an aershreabh a chosc nó feidhmiú an ghléis a laghdú.

Moltaí le haghaidh Shábháil Fuinnimh

- Ná rófhuaigh an spás. D'fhéadfadh sé seo dochar a dhéanamh do do shláinte agus d'fhéadfaí breis leictreachais a ídiú dá bharr.
- Bac solas na gréine le dallóga nó cuirtíní nuair atá tú ag oibriú an gléas.
- Fág doirse agus fuinneoga dúnta go docht nuair atá tú ag oibriú an gléas.

Achoimrí ar an Táirge

Feistithe ar an mBalla

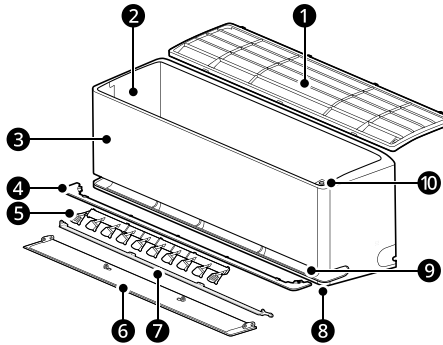

- | | |
|-----------------------------------|-----------------------------------|
| ❶ Scagaire Aeir | ❹ Sraonaire Aeir (Eite Suas-Síos) |
| ❷ Gaothairí Aer-iontógála | ❺ Sraonaire Aeir (Eite Istigh) |
| ❸ Clúdach Tosaigh | ❻ Príomhghaothairí Asraoin Aeir |
| ❹ Treoraí Aeir | ❼ Gaothairí Asraoin Aeir Bhoig |
| ❺ Sraonaire Aeir (Lúvar Clé-Deas) | ❽ Cnaipe Cumhachta |

NÓTA

- Dé-eite: ❹ + ❺
- D'fhéadfadh an uimhir agus áit choda a athrú ag brath archineál an ghléis.
- D'fhéadfadh gnéithe a athrú ag brath ar an gcineál.

Ullmhúchán roimh Oibriúchán

Cadhnaí a Chur isteach sa Chianrialtán Gan Sreang

Cuir cadhnaí AAA (1.5 V) isteach sa chianrialtán gan sreang.

1 Bain an clúdach cadhnra.

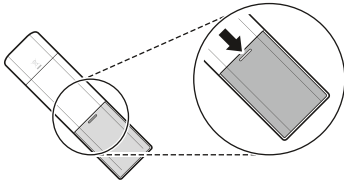

2 Cuir na cadhnaí nua isteach, ag cinntiú go bhfuil teirminéil + agus - na gcadhnaí curtha isteach i gceart.

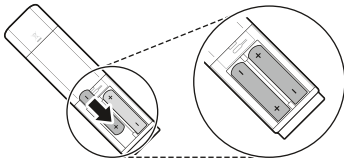

3 Sleamhnaigh an clúdach ar ais isteach san ionad cúí.

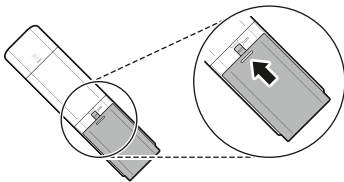

NÓTA

- Nuair a thosaíonn scáileán an chianrialtáin gan sreang ag dul in éag, athraigh na cadhnaí AAA (1.5V).
- Ná húsáid seanchadhnaí agus cadhnaí nua le chéile.

Fahrenheit nó Celsius a Roghnú

Socraigh an scáileán teochta chun aonaid Fahrenheit (°F) nó Celsius (°C) a thaispeáint.

1 Cas an gléas air.

2 Brúigh an cnaipe **Feidhm**.

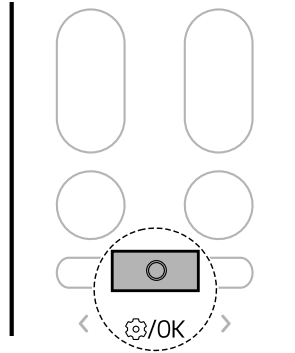

3 Brúigh an cnaipe < nó > go dtí go splancann an deilbhín thíos ag scáileáin taispeána. Ansin brúigh an cnaipe **Feidhm**.

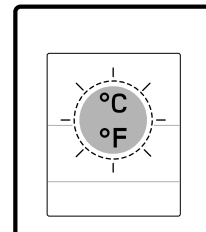
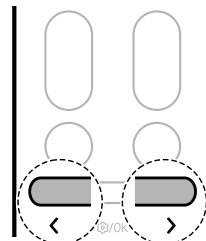

- 4 Brúigh an cnaipe < or > chun aonaid Fahrenheit (°F) nó Celsius (°C) a thaispeáint.
- Gach uair a bhrúitear cnaipe, athraíonn an fheidhm san ord seo: °C ↔ °F
- 5 Ansin brúigh an cnaipe **Feidhm**.

Achoimre ar an gCianrialtán Gan Sreang

Cianrialtán Gan Sreang

Is féidir úsáid a bhaint as an gcianrialtán gan sreang chun an gléas a oibriú níos éasca.

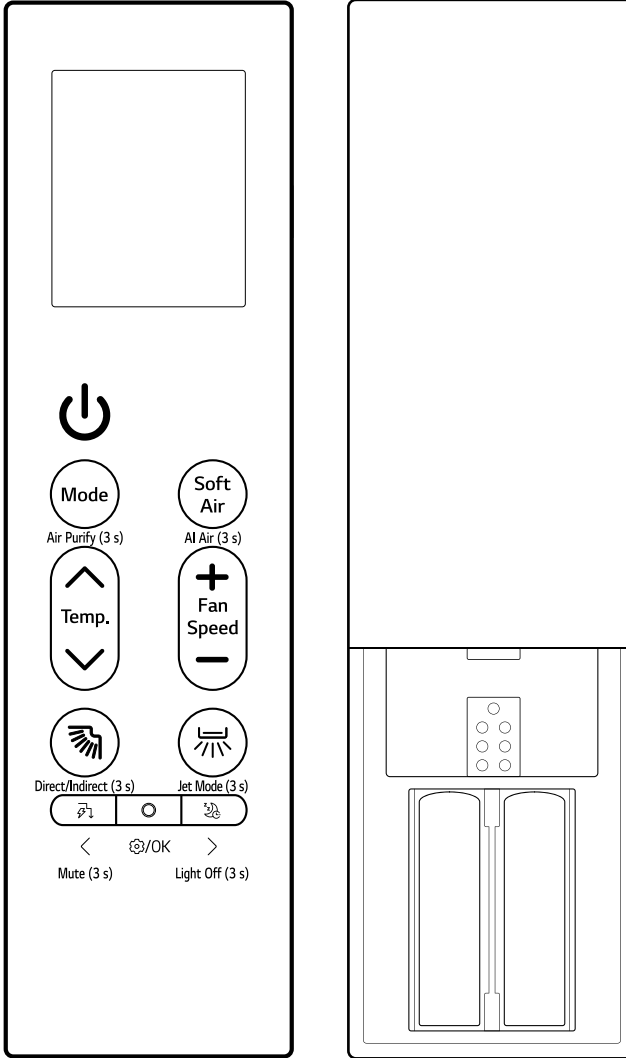

Íomhá

Cur síos

**Cumhacht**

Castar an táirge air nó as.

Nascadh le LG ThinQ

Brúigh agus coinnigh síos an cnaipe **Cumhachta** ar feadh 3 shoicind nó mar sin chun an stádas a ullmhú leis an ngléas a nascadh le Wi-Fi.



Air Purify (3 s)

Mode

Roghnaíonn sé an mód inmhianaithe oibriúcháin.

- Athraíonn gach brú na móid san ord seo: **Fuarú** → **Uath** → **Díthaisiú** → **Téamh** → **Gaothrán**.

Air Purify (3 s)

Brúigh agus coinnigh síos an cnaipe **Mode** ar feadh 3 shoicind nó mar sin chun aer glan úr a sholáthar trí úsáid a bhaint as iancháithníní agus as an scaigaire.



AI Air (3 s)

Soft Air

Coinnítear thú fionnuar gan séideán a mhothú.

AI Air (3 s)

Brúigh agus coinnigh síos an cnaipe **Soft Air** ar feadh 3 shoicind nó mar sin; braithfidh an gléas an timpeallacht agus saintréithe an úsáideora agus oibreoidh sé go huathoibríoch.

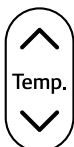

Temp.

Temp. ▲, ▼

Socraíonn sé teocht inmhianaithe an tseomra.



+
Fan
Speed
-

Fan Speed +, -

Socraíonn sé luas an ghaothráin.



Direct/Indirect (3 s)

🌀 (Luascadh Suas-Síos)

Socraíonn sé an treo an aershreaifa suas agus síos.

Direct/Indirect (3 s)

Brúigh agus coinnigh síos an cnaipe 🌀 ar feadh 3 shoicind nó mar sin chun aershreabhadh díreach nó indíreach a shocrú de réir mar is mian leat.

Mód Glantacháin

Agus an cianrialtán is an gléas casta as, coinnigh brúite an cnaipe 🌀 ar feadh thart ar 5 soicind chun an eite a shocrú ionas gur féidir an eite a ghlanadh gan stró.

Íomhá

Cur síos



Jet Mode (3 s)

☀️ (Luascadh Clé-Deis)

Socraíonn sé treo an aershreafa ar chlé agus ar dheis.

Jet Mode (3 s)

Brúigh agus coinnigh síos an cnaipe ☀️ ar feadh thart ar 3 shoicind nó mar sin chun teocht an tseomra a athrú go gasta.



Mute (3 s)

☀️ (Rialúchán Fuinnimh)

Laghdaítear an t-ionchur cumhachta. Is féidir an t-ídiú fuinnimh a rialú.

Mute (3 s)

Brúigh agus coinnigh síos an cnaipe ☀️ ar feadh 3 soicind nó mar sin chun an fhuaim bhípe a mhúchadh.



🔊/OK

Feidhm

Roghnaítear an fheidhm inmhianaithe.



Light Off (3 s)

☀️ (Codladh)

Casann sé as an gléas go huathoibríoch ag am inmhianaithe. Úsáid roimh chodladh.

Light Off (3 s)

Brúigh agus coinnigh an cnaipe ☀️ ar feadh thart ar 3 soicind chun an fheidhm solas as a shocrú.

Móid Oibriúcháin a Úsáid

An Cianrialtán Gan Sreang a Oibriú

Dírigh an cianrialtán gan sreang ar an nglacadóir comhartha ar thaobh deas den ghléas chun é a oibriú.

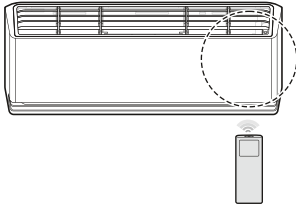

- Brúigh an cnaipe **Mode** arís agus arís eile chun an mód oibriúcháin a athrú.

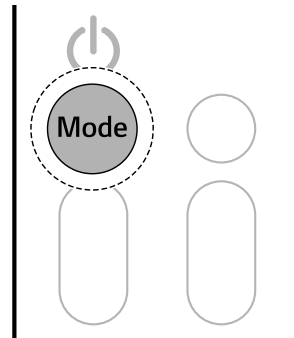

NÓTA

- D'fhéadfadh an cianrialtán gan sreang feistí leictreacha eile a oibriú má tá sé dírithe orthu. Cinntigh go ndírítear an cianrialtán gan sreang ar an nglacadóir comhartha an ghléis.
- Le haghaidh oibriúcháin chuí, úsáid éadach bog chun an tarchuradóir agus glacadóir comhartha a ghlanadh.
- Mura dtacaítear le feidhm san áireamh leis an gcianrialtán ar an ngléas, d'fhéadfadh an gléas gan é sin a léiriú le bús.



Mód **Fuaraithe**



An mód **Uathoibriú** / An mód **Uathathrú**

*1 Uathoibrítear an próiseas i dtaobh na socruithe cearta a roghnú do do spás-sa.



Mód **Díthaisithe**



Mód **Téamh**



Mód **Gaothrán**

Fuarú, Uath, Díthaisiú, Téamh, Mód Gaothrán

Is féidir leat an mód oibriúcháin a athrú nuair atá an gléas casta air.

- Cas an gléas air.

- Brúigh an cnaipe **▲** nó **▼** chun an teocht imhianaithe a shocrú.

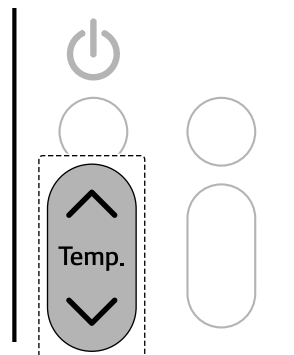

Nótaí maidir le Gach Mód Oibriúcháin

Mód Díthaisithe

- Ní féidir luas an gaothráin a athrú.
- Sa mhód **Díthaisithe**, b'fhéidir nach n-oibreodh an comhbhrúiteoir agus an gaothrán faoi dhíon, chun fuarú iomarcach a chosc.

Mód Gaothráin

- Taispeántar an  ar an aonad faoi dhíon.
- Ní féidir leat an teocht a choigeartú.

Mód Scairde

Is féidir teocht an tseomra a athrú go tapa.

- Tá an mód **Scaird** ar fáil leis na móid **Fuarú** agus **Téamh**.

1 Cas an gléas air.

2 Brúigh an cnaipe **Mode** arís agus arís eile chun an mód inmhianaithe a roghnú.

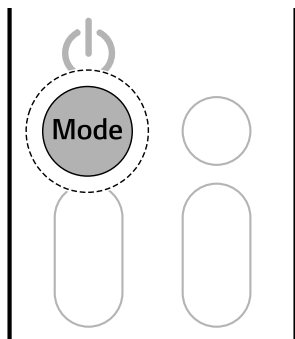

3 Brúigh agus coinnigh síos an cnaipe  ar feadh 3 shoicind nó mar sin.

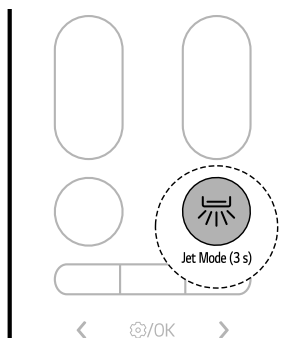

NÓTA

• Mód Fuaraithe Scairde

Séidtear aer láidir fuar amach ar feadh 30 nóiméad.

• Mód Téimh Scairde

Séidtear aer láidir te amach ar feadh 30 nóiméad.

- Níl an mód **Téamh Scairde** ar fáil ar roinnt samhla.

- Bíonn an mód **Scaird** ar siúl ar feadh 30 nóiméad; ina dhiaidh sin, fillleann sé ar an socrú roimhe sin.
- D'fhéadfadh an mód **Scaird** oibriú ar bhealach difriúil i gcomparáid lena dtaispeántar ar scáileán an chianrialtáin.

Luas an Gaothráin a Shocrú

Is féidir leat luas an gaothráin a athrú tríd an gcnaipe **+** nó **-** a bhrú arís agus arís eile.

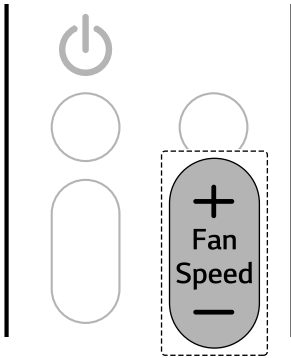

Luas	Deilbhín Cianrialtáin Gan Sreang	Deilbhín Aonaid Faoi Dhíon
Gaoth Nádúrtha		-
Ard		F5
Meán - Ard		F4
Meán		F3
Meán - Íseal		F2
Íseal		F1

NÓTA

- Athraítear go huathoibríoch luas gaothráin na Gaoithe Nádúrtha.
- Taispeántar na deilbhíní aonaid faoi dhíon ar roinnt aonaid faoi dhíon.
- Taispeánann scáileán an aonaid faoi dhíon na deilbhíní an luas gaothráin ar feadh 5 shoicind amháin agus tagann sé ar ais go dtí an teocht socraithe.

An Treo Aershreibhe a Shocrú

Is féidir leat an treo na haershreibhe a shocrú go hingearach nó go cothrománach.

An Treo Suas-Síos a Shocrú

- Brúigh an cnaipe arís agus arís eile chun treo an aershreaifa a shocrú.

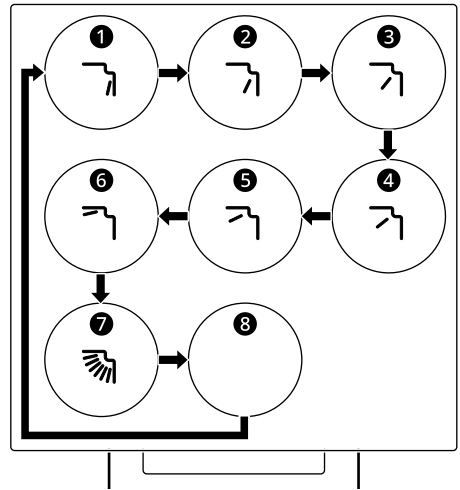

- Roghnaigh chun an treo suas-síos na haershreibhe a shocrú go huathoibríoch.

An Treo Clé-Deis a Shocrú (Ar Roinnt Múnláí)

- Brúigh an cnaipe  arís agus arís eile chun treo an aershreafa a shocrú.

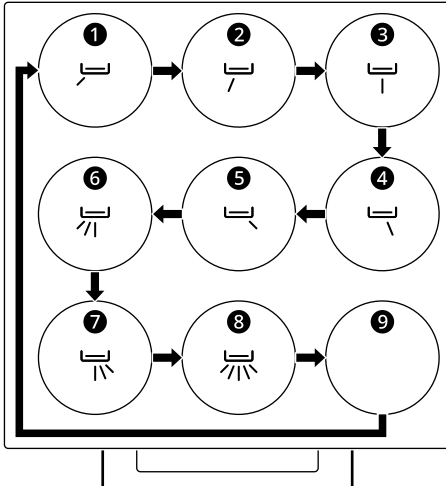

- Roghnaigh  chun an treo clé-deis na haershreibhe a shocrú go huathoibríoch.

NÓTA

- D'fhéadfadh an sraonaire aeir a shocrú gan fáth a bheith ina chúis le cliseadh gléis.
- Úsáideann an gléas an treo aershreafa socraithe deiridh nuair a atosáítear é. B'fhéidir nach mbeadh suíomh an tsraonaire aeir ag teacht leis an deilbhín a thaispeántar ar an gclianrialtáin gan sreang. Nuair a tharlaíonn sé sin, socraigh treo an aershreafa arís.
- D'fhéadfadh an fheidhm seo a oibriú ar bhealach difriúil mar a thaispeántar ar scáileán an chianrialtáin.
- Ní fhéadfadh an Treo Clé-Deis a Shocrú a bheith ar fáil, ag brath ar an gcineál.

Lámhoibriúchán

Mura bhfuil do chianrialtáin gan sreang le fáil, is féidir an gléas a chasadh air nó as tríd an gcnaipe **CUMHACHT 1** a bhrú ar an aonad faoi dhíon.

- Brúigh an cnaipe **CUMHACHT 1**.

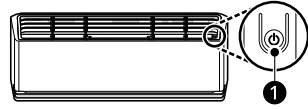

NÓTA

- Réamhshocraítear luas an ghaothráin ard.
- D'fhéadfadh gnéithe a athrú ag brath ar an gcineál.
- Ní féidir an teocht a athrú nuair a bhíonn an cnaipe **CUMHACHT 1** in úsáid.
- Socraítear an teocht idir 22 °C agus 24 °C mar réamhshocrú.

Socruithe Roimhe a Athbhunú

Nuair a chuirtear an t-aerchóiritheoir ar siúl arís i ndiaidh cliseadh cumhachta, athbhunaíonn an fheidhm **Uath-Atosú** na socruithe roimhe sin. Agus an gléas á úsáid den chéad uair, socraítear an fheidhm **Uath-Atosú**. Is féidir an fheidhm seo a chealú agus a shocrú tríd an gcnaipe **CUMHACHT 1** a bhrú ar an aonad faoi dhíon.

Uath-Atosú a Chealú

- 1 Brúigh agus coinnigh síos an cnaipe **CUMHACHT 1** ar feadh 6 shoicind.
- 2 Nuair a bhípeálann an gléas faoi dhó, scaoil an cnaipe **CUMHACHT 1**. Splancaidh an lampa faoi dhó. Déanann sé é seo arís 4 huair.

Uath-Atosú a Shocrú

- 1 Brúigh agus coinnigh síos an cnaipe **CUMHACHT 1** ar feadh 6 shoicind.
- 2 Nuair a bhípeálann an gléas faoi dhó, scaoil an cnaipe **CUMHACHT 1**. Splancaidh an lampa. Déanann sé é seo arís 4 huaire.

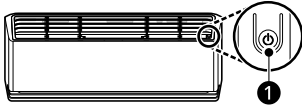

NÓTA

- D'fhéadfadh an ghné a athrú ag brath ar an gcineál.
- Má bhrúnn tú agus má choinníonn tú brúite an cnaipe **CUMHACHT 1** ar feadh 3 - 5 soicind, in ionad 6 shoicind, athróidh an gléas chuig an oibriú tástála. San oibriú tástála, séideann an gléas aer fuarúcháin láidir amach ar feadh 18 nóiméad agus ansin filleann sé ar na réamhshocruithe monarchan.

Feidhmeanna Speisialta a Úsáid

An Fheidhm Íonúcháin Aeir (Ar Shamhlacha Áirithe)

Is féidir leat aer glan agus úr a sholáthar trí úsáid a bhaint as an scaigaire.

- Brúigh agus coinnigh síos an cnaipe **Mode** ar feadh 3 shoicind nó mar sin.

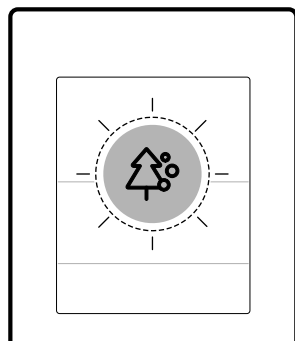
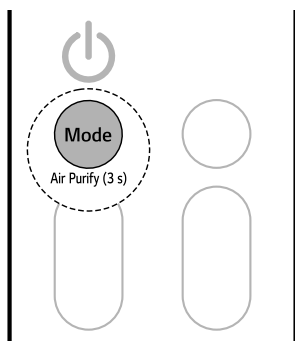

⚠ RABHADH

- Ná teagmhaigh leis an ianaitheoir le linn oibriúcháin.

NÓTA

- Is féidir leat an fheidhm seo a úsáid gan an gléas a chasadh air.

Feidhm Rialúcháin Fuinnimh (Ar Roinnt Cineálacha)

Is féidir leat an t-ionchuir cumhachta a laghdú.

- 1 Cas an gléas air.

Feidhm





Cur síos

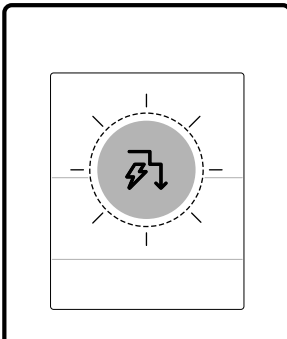
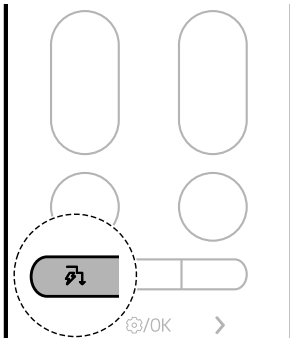

Ianaitheoir

Laghdaíonn cáithníní ian ón ianaitheoir na baictéir dromchla agus substaintí dhíobhálacha eile.

- 2 Brúigh an cnaipe  arís agus arís eile chun an chéim inmhianaithe a roghnú.



Céim	Scáileán	Cur síos
1	 	Laghdaítear an tÍonchur cumhachta 20% i gcomparáid leis an ionchur cumhachta rátáilte.
2	 	Laghdaítear an tÍonchur cumhachta 40% i gcomparáid leis an ionchur cumhachta rátáilte.

Céim	Scáileán	Cur síos
3 (ar roinnt cineálacha)	 	Laghdaítear an tÍonchur cumhachta 60% i gcomparáid leis an ionchur cumhachta rátáilte.

NÓTA

- Taispeántar 80, 60, 40 nó L (céim 1), LL (céim 2) ar roinnt de na haonaid faoi dhíon.
- Tá an fheidhm seo ar fáil le mód **Fuaraithe**.
- D'fhéadfadh an toilleadh a laghdú nuair atá an fheidhm **Rialúcháin Fuinnimh** roghnaithe.
- Taispeántar an teocht inmhianaithe ar feadh 5 shoicind má bhrúnn tú an cnaipe **^** nó **v**.
- Taispeántar an luas gaothráin ar feadh 5 shoicind má bhrúnn tú an cnaipe **+** nó **-**.
- Nuair a bhíonn sé ceangailte leis an aonad Faoin Aer Iolrach, b'fhéidir nach mbeadh an fheidhm seo ar fáil.

Mód Aer IS

Athraítear luas an gaothráin agus treo an aershreafa go huathoibríoch, bunaithe ar phatrúin úsáide a foghlaimíodh agus athruithe sa teocht chomhthimpeallach.

Má roghnaíonn tú an mód **Aer IS** déanann an t-aerchóiritheoir anailís ar an timpeallacht máguaird chun an teocht atá ag teastáil a bhaint amach go tapa. Déantar treo an aershreafa agus luas an gaothráin a athrú go huathoibríoch chun na socruithe compoird a bhaint amach.

- 1 Cas an gléas air.

- 2 Brúigh agus coinnigh síos an cnaipe **Soft Air** ar feadh 3 shoicind nó mar sin.

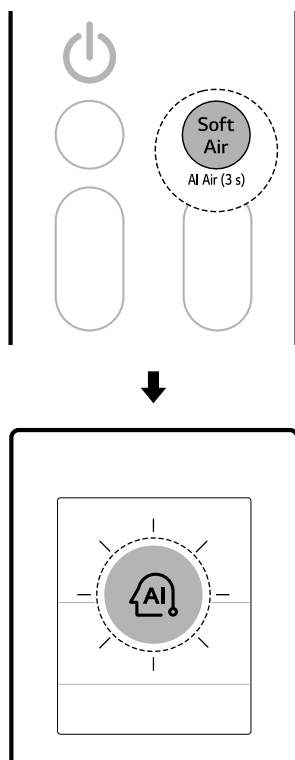

Aer Bog

Stiúran an ghné seo aershreafa bog suas chun tú a choinneáil fuair gan dréacht a mhothú.

Leis an iarratas **LG ThinQ** is féidir leat teocht agus neart an airflow a mhionchoigeartú.

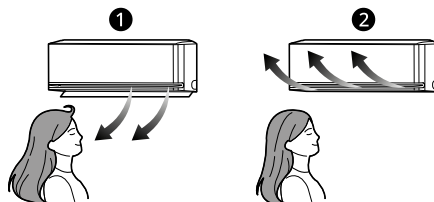

1 Normálta

2 Aer Bog

1 Cas an gléas air.

NÓTA

- Tá an fheidhm seo ar fáil leis an mód **Fuarú** agus **Téamh**.
- Taispeántar **AI** ar an scáileán taispeána.
- Chun an teocht atá ag teastáil a athrú, brúigh an cnaipe **Teocht** **▲** or **▼** ar an gcnairialtán.
- Feidhmíonn an fheidhm roghnaithe má bhrúitear na cnaipí **Mode** nó **Jet Mode** nuair a bhíonn an mód **Aer IS** ar siúl.
- D'fhéadfadh an fheidhm seo a oibriú ar bhealach difriúil ag brath ar an gcineál.

2 Brúigh an cnaipe **Soft Air**.

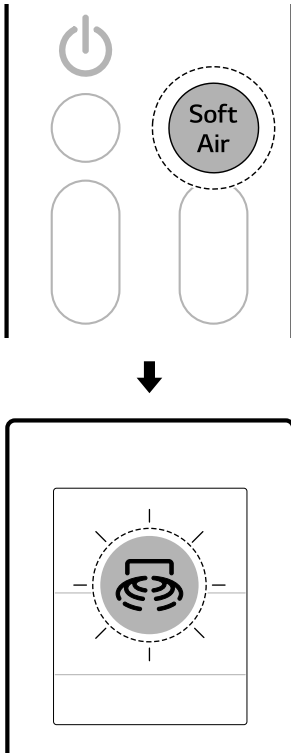

- Ní fhéadfaidh teocht an aershreaifa méadú nó laghdú ag brath ar na teochtaí laistigh agus lasmuigh.
- Nuair a nasctar leis an aonad Lasmuigh Iolrach, ní féidir leat teocht an aershreaifa a choigeartú.

Braiteoir Daoine (Ar Shamhlacha Áirithe)

Aershreabh Díreach agus Indíreach

Braitheann an ghné seo daoine agus socraíonn sé aershreabh **Dhíreach** nó **Indíreach** bunaithe ar do chuid sainroghanna.

• Aershreabh Dhíreach



Tar éis limistéar faoi fhorghabháil a bhrath, stiúirann sé an aershreabh go dtí an limistéar faoi áitíocht.

• Aershreabh Indíreach

Tar éis limistéar faoi áitíochta bhrath, stiúirann sé an aershreabh go dtí an limistéar neamháitithe.

- Brúigh agus coinnigh an cnaipe  ar feadh thart ar 3 soicind chun an fheidhm díreach agus indíreach a shocrú.

NÓTA

- Nuair a chuirtear feidhm an **Aeir Bhog** i ngníomh, athraítear teocht an aeir a thagann amach as an ngléas agus dírehtar an t-aershreabh aníos.
- Is féidir an fheidhm **Aer Bog** a úsáid leis an mód **Fuarú** agus leis an mód **Gaothrán**.
- Taispeántar 50 ar an scáileán taispeána.
- Chun an teocht atá ag teastáil a athrú, brúigh an cnaipe **Teocht**  or  ar an gcianrialtán.
 - Féadfaidh an raon coigeartaithe teochta a bheith teoranta agus an fheidhm **Aer Bog** á úsáid.
- Brúigh an cnaipe **+** nó **-** chun luas an ghaothráin a shocrú.

- Gach uair a bhrúitear an cnaipe, athraítear an fheidhm san ord seo: Díreach → Indíreach → As

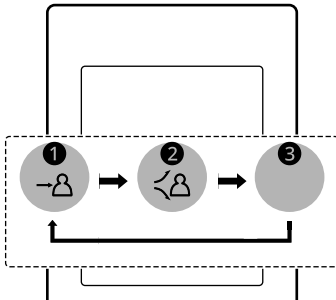
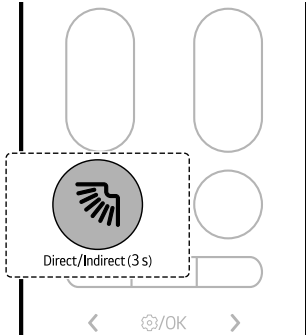

- ❶ Díreach
- ❷ Indíreach
- ❸ As

- Ceangail an gléas leis an bhfeidhmchlár **LG ThinQ** chun an t-am braite easnaimh agus an modh braite easnaimh a shocrú.

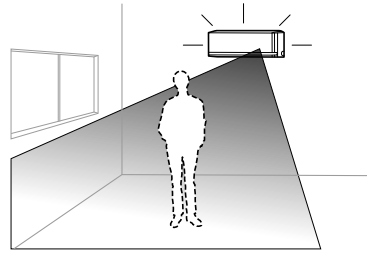

- 1 Brúigh an cnaipe **Feidhm**.

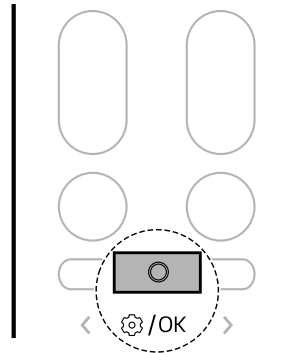

Brath Neamhláithreachta

Athraíonn sé go huathoibríoch chuig an modh coigilte cumhachta nuair nach bhfuil aon duine i láthair.

- Má fhágann tú an gléas casta air agus tú as baile, déanann an gléas oibríocht fuarúcháin coigilte cumhachta go huathoibríoch nó múchann sé an chumhacht nuair a théann an t-am braite neamhláithreachta in éag, rud a shábhálann airgead ar bhíllí leictreachais.

- 2 Brúigh an cnaipe <nó > chun na splancanna deilbhín thíos a shocrú ag bun an scáileáin taispeána. Ansin brúigh an cnaipe **Feidhm**.

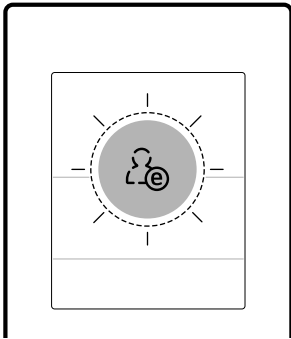
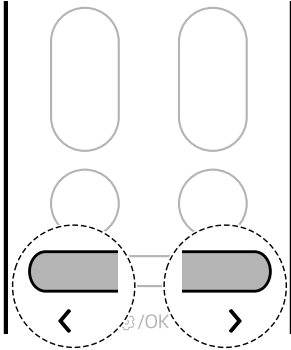

- D'fhéadfadh íogaireacht an bhraiteora radair a bheith éagsúil ag brath ar an timpeallacht agus ar na coinníollacha laistigh, lena n-áirítear:
 - Mura bhfuil mórán gluaiseachta ann, mar shampla agus tú ag breathnú ar an teilifís nó ag codladh
 - Má tá tú i do shuí ar an urlár in aice leis an ngléas
 - Má tá tú i suíomh i bhfad ón ngléas thart ar 5 m (16 ft) nó níos mó
- D'fhéadfadh rudaí a cheapadh gur daoine atá in oibreachtaí nós gaothránlucht leanúna, folúsghlantóirí robotróbait, nó ainmhithe coimhdeachta.

Uaineadóir Codlata

Is féidir leat an gléas a chasadh as go huathoibríoch i ndiaidh ama socraithe. Athróidh an gléas an teocht, luas an ghaothráin agus treo sreabhaidh aeir go huathoibríoch. Is féidir an t-uaineadóir codlata a shocrú ar dhá bhealach. Is féidir an fheidhm seo a shocrú nuair atá an gléas casta air.

Modh 1

- 1 Cas an gléas air.
- 2 Brúigh an cnaipe **Feidhm**.

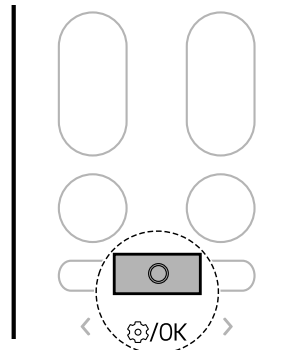

- 3 Brúigh an cnaipe <nó > chun an fheidhm braite neamhláithreachta a shocrú.
 - Gach uair a bhrúitear cnaipe, athraíonn an fheidhm san ord seo: AIR ↔ AS

- 4 Ansin brúigh an cnaipe **Feidhm**.

NÓTA

- Is féidir an oibríocht **Aershreabh Díreach agus Indíreach** a úsáid leis na modhanna **Fuaraithe** agus **Téamh**.

- 3 Brúigh an cnaipe < nó > go dtí go splancann an deilbhín thíos ag bun an scáileáin taispeána. Ansin brúigh an cnaipe **Feidhm**.

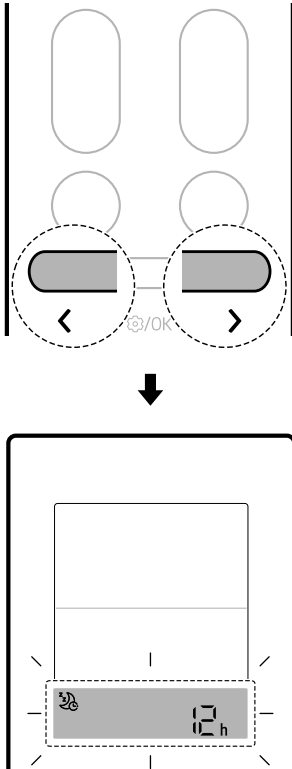

- 4 Brúigh an cnaipe < nó > chun an t-am inmhianaithe a shocrú. Ansin brúigh an cnaipe **Feidhm**.

- Tosaíonn socrú codlata ó 30 nóiméad agus is féidir Amadóir Codlata a shocrú in incrimintí uaire suas go dtí 12 uair an chloig.

Modh 2

- 1 Cas an gléas air.

- 2 Brúigh an cnaipe .

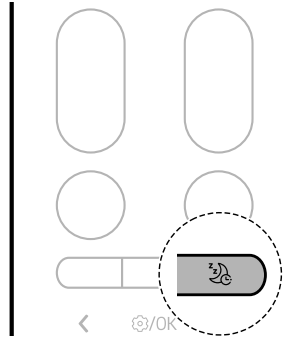

- 3 Brúigh an cnaipe < nó > chun an t-am inmhianaithe a shocrú. Ansin brúigh an cnaipe **Feidhm**.

- Tosaíonn socrú codlata ó 30 nóiméad agus is féidir Amadóir Codlata a shocrú in incrimintí uaire suas go dtí 12 uair an chloig.

NÓTA

- Taispeántar ar scáileán an aonaid faoi dhíon ó 1 Hr go 12 Hr ar feadh 5 shoicind amháin agus ansin, ar shamhlacha áirithe, ní bhíonn sé le feiceáil níos mó.
- Sa mhód **Fuaraithe** agus **Díthaisithe**, méadaíonn an teocht 1 °C i ndiaidh 30 nóiméad agus 1 °C breise i ndiaidh 30 nóiméad eile le haghaidh codladh compordach. Méadaíonn an teocht suas le 2 °C ón teocht réamhshocraithe agus suas go dtí 30 °C.
- Cé go bhféadfadh an ráiteas don luas an ghaothráin ar an scáileán a bheith athraithe, socraítear luas an ghaothráin go huathoibríoch.
- Sa mhód **Téamh**, íslítear an teocht 1 °C i ndiaidh 1 uair an chloig agus 1 °C bhreise i ndiaidh 1 uair an chloig eile le haghaidh codladh níos compordáil. Íslítear an teocht suas le 2 °C ón teocht réamhshocraithe.
 - Nuair a bhíonn sé ceangailte leis an aonad Faoin Aer Iolrach, ní féidir an teocht a athrú go huathoibríoch.

Amadóir Ar agus As

Is féidir leat an gléas a shocrú chun é a chasadh air nó as go huathoibríoch ag am inmhianaithe.

Is féidir an **t-Amadóir Ar** agus **ant-Amadóir Asa** shocrú le chéile.

An t-Amadóir Ar a Shocrú

Is féidir leat an fheidhm a shocrú nó a chealú cibé an bhfuil an fearas casta air nó as.

- 1 Brúigh an cnaipe **Feidhm**.

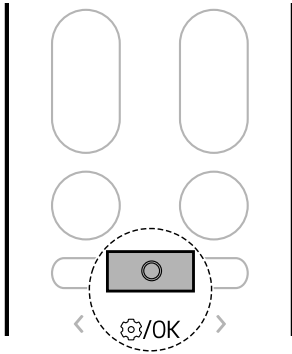

- 2 Brúigh an cnaipe **<** nó **>** go dtí go splancann an deilbhín thíos ag bun an scáileáin taispeána. Ansin brúigh an cnaipe **Feidhm**.

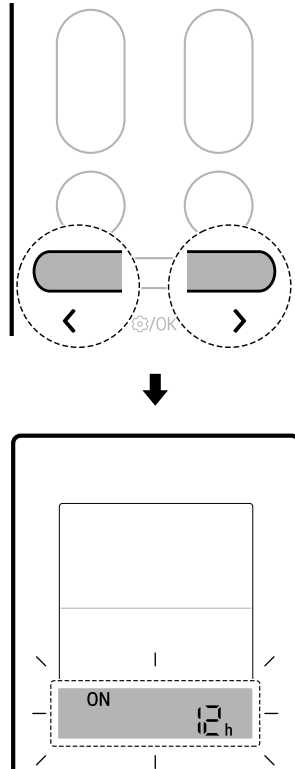

- 3 Brúigh an cnaipe **<** nó **>** chun an t-am inmhianaithe a shocrú. Ansin brúigh an cnaipe **Feidhm**.
 - Is féidir leat an t-am a shocrú suas go dtí 24 n-uair.

An t-Amadóir As a Shocrú

Is féidir leat an fheidhm a shocrú nó a chealú cibé an bhfuil an fearas casta air nó as.

1 Brúigh an cnaipe **Feidhm**.

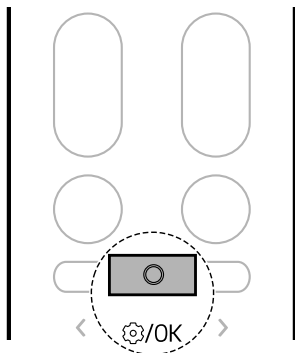

2 Brúigh an cnaipe < nó > go dtí go splancann an deilbhín thíos ag bun an scáileáin taispeána. Ansin brúigh an cnaipe **Feidhm**.

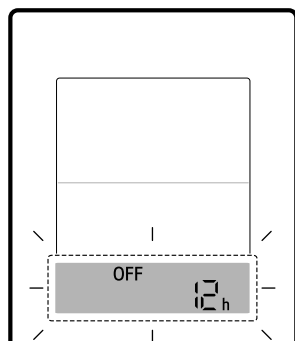
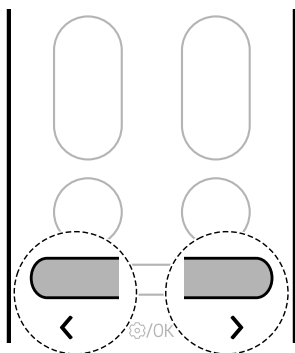

3 Brúigh an cnaipe < nó > chun an t-am inmhianaithe a shocrú. Ansin brúigh an cnaipe **Feidhm**.

- Is féidir leat an t-am a shocrú suas go dtí 24 n-uair.

Socrú Amadóra a Chealú.

Is féidir leat gach socruithe amadóra a chealú.

1 Brúigh an cnaipe **Feidhm**.

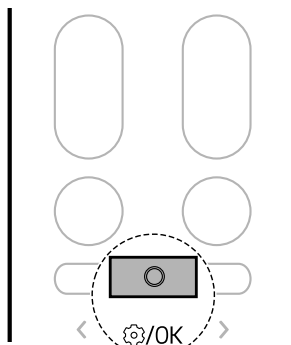

- 2 Brúigh an cnaipe < nó > go dtí go splancann an deilbhín thíos ag bun an scáileáin taispeána. Ansin brúigh an cnaipe **Feidhm**.

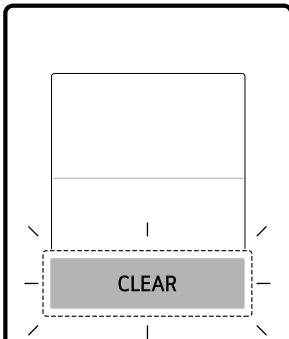
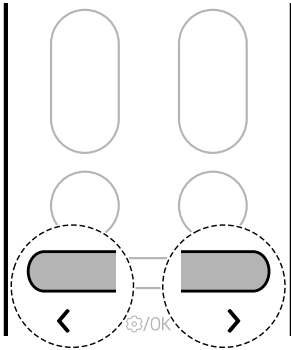

- Brúigh agus coinnigh síos an cnaipe  ar feadh 3 shoicind nó mar sin chun an fheidhm **Balbhaigh** a shocrú.

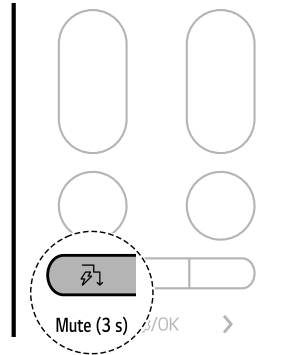

NÓTA

- Socraigh an fheidhm gach uair, athraíonn an fheidhm air agus as.
- Nuair a bhíonn Balbhaigh socraithe, bíonn  le feiceáil ar feadh meandair ar scáileán taispeána an aonaid faoi dhíon agus múchtar fuaim an dordánaí.
- D'fhéadfadh an fheidhm seo a oibriú ar bhealach difriúil ag brath ar an gcineál.

Feidhm Mhúchadh an tSolais

Is féidir leat gile an scáileáin aonaid faoi dhíon a shocrú.

An Fheidhm Balbhaigh

Is féidir fuaim an dordánaí a chasadh air nó as chun fógra a thabhairt duit nuair a shocraíonn tú nó nuair a athraíonn tú feidhm an aerchóiritheora.

34 OIBRIÚCHÁN

- Brúigh agus coinnigh an cnaipe  ar feadh thart ar 3 soicind chun an fheidhm solas as a shocrú.

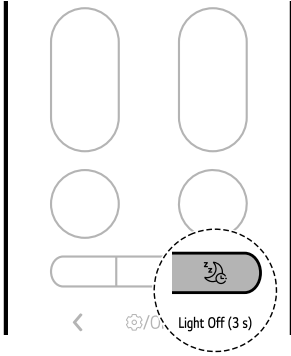

- 2 Brúigh an cnaipe **Feidhm**.

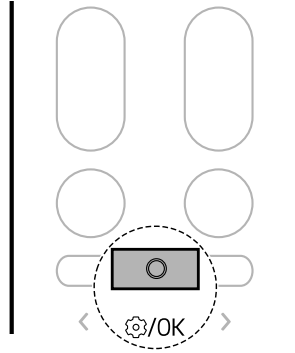

NÓTA

- Casann an cnaipe an scáileán air nó as.
- Castar an scáileán air ar feadh tréimhse ghearr nuair a bhrúitear cnaipe ar an gclianrialtán má shocraítear gile an scáileáin aonaid faoi dhíon go 'casta as'.
- D'fhéadfadh an fheidhm seo a oibriú ar bhealach difriúil ag brath ar an gcineál.

- 3 Brúigh an cnaipe **< nó >** go dtí go splancann an deilbhín thíos ag bun an scáileáin taispeána. Ansin brúigh an cnaipe **Feidhm**.

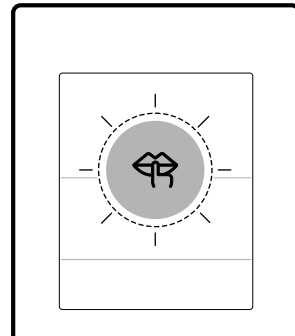
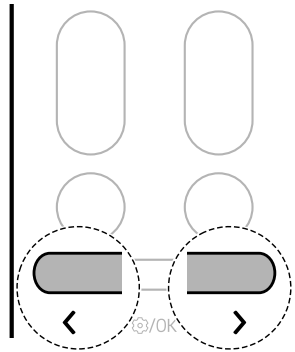

Feidhm Chiúin (Ar Roinnt Cineálacha)

Is féidir leat an fhuaim na naonad lasmuigh a laghdú ionas nach gcuirfidh trioblóid ar chomharsana.

- 1 Cas an gléas air.

- 4 Brúigh an cnaipe < nó > chun an fheidhm chiúin a shocrú.
- Gach uair a bhrúitear cnaipe, athraíonn an fheidhm san ord seo: AIR ↔ AS

- 5 Ansin brúigh an cnaipe **Feidhm**.

NÓTA

- Tá an fheidhm seo díchumasaithe nuair a bhrúnn tú an cnaipe **Mode** nó **Jet Mode**.
- Tá an fheidhm seo ar fáil le móid **Fuaraithe**, **Téimh**, agus **Uath-Athraithe**.
- Nuair a bhíonn sé ceangailte leis an aonad Faoin Aer Iolrach, b'fhéidir nach mbeadh an fheidhm seo ar fáil.

Feidhm Téimh Ísil (Ar Roinnt Cineálacha)

Is féidir leat an fheidhm théimh a oibriú chun íosteocht an tseomra a choinneáil agus rudaí sa seomra a chosc ar an sioc nuair a fhágann tú ón mbaile ar feadh tréimhsí fada.

- 1 Cas an gléas air.

- 2 Brúigh an cnaipe **Feidhm**.

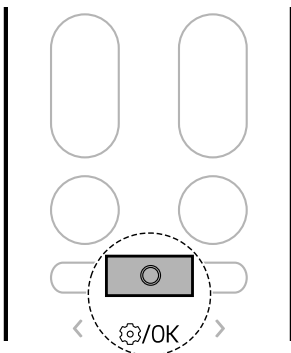

- 3 Brúigh an cnaipe < nó > go dtí go splancann an deilbhín thíos ag bun an scáileáin taispeána. Ansin brúigh an cnaipe **Feidhm**.

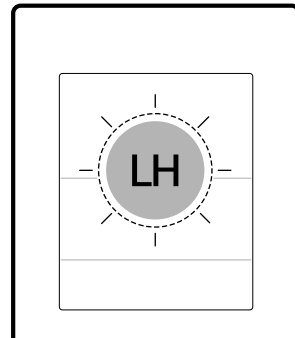
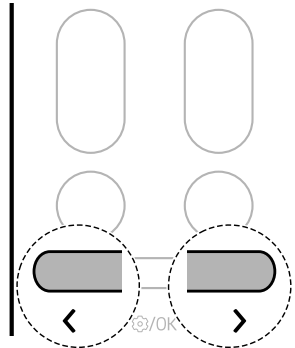

- 4 Brúigh an cnaipe < nó > chun an fheidhm téamhaithe íseal a shocrú.
- Gach uair a bhrúitear cnaipe, athraíonn an fheidhm san ord seo: AIR ↔ AS

- 5 Ansin brúigh an cnaipe **Feidhm**.

NÓTA

- Tá an fheidhm seo ar fáil leis an mód **Téimh**.
- Chun filleadh ar an mód **Téamh**, brúigh an cnaipe **Teocht** **Λ**, **V**, **Fan Speed**, **+**, **-** nó **Mode**.

NÓTA

- Má bhrúitear an cnaipe **Jet Mode** nuair bhíonn an fheidhm **Ísealtéamh** ag oibriú, díchumasaitear an fheidhm agus castar an mód **Téamh Scairde** air láithreach (ar shamhlacha **Téamh Scairde**).
- Má tharlaíonn earráid, d'fhéadfadh go gcuirfeadh isteach ar oibriú chun aon damáiste don ghléas a sheachaint.
- Ní féidir na cnaipí **Soft Air** agus  a úsáid nuair a bhíonn an fheidhm **Ísealtéamh** ar siúl.
- Taispeántar an LH ar an aonad faoi dhíon.
- Cuirtear smacht ar theocht an tseomra laistigh 10 °C. Athraítear an teocht de réir an ghléis.
- Nuair a bhíonn sé ceangailte leis an aonad Faoin Aer Iolrach, b'fhéidir nach mbeadh an fheidhm seo ar fáil.

Teocht an tSeomra a Sheiceáil.

Is féidir leat teocht reatha an tseomra a sheiceáil.

1 Cas an gléas air.

2 Brúigh an cnaipe **Feidhm**.

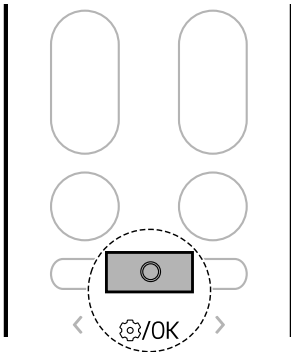

3 Brúigh an cnaipe **<** nó **>** go dtí go splancann an deilbhín thíos ag bun an scáileáin taispeána. Ansin brúigh an cnaipe **Feidhm**.

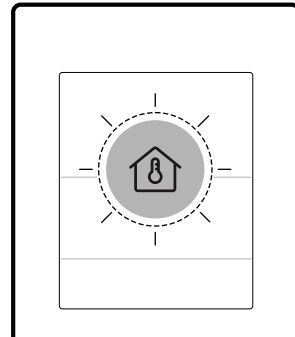
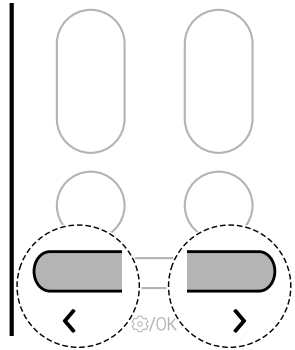

NÓTA

- Taispeántar teocht an tseomra ar feadh thart ar 5 shoicind agus ansin filltear ar an méid a taispeánadh roimhe sin.
- D'fhéadfadh an fheidhm seo a oibriú ar bhealach difriúil ag brath ar an gcineál.

FEIDHMEANNA CLISTE

Feidhmchlár LG ThinQ

Níl an ghné seo le fáil ach ar shamhlacha a bhfuil Wi-Fi orthu.

Ceadaíonn **LG ThinQ** duit a chur in iúl leis an ngléas trí úsáid a bhaint as fón cliste.

Gnéithe an Fheidhmchláir LG ThinQ

Gnéithe coitianta

Déan cumarsáid leis an ngléas ó fhón cliste trí úsáid a bhaint as an **LG ThinQ** bhfeidhmchlár.

• Smart Diagnosis

- Má tá fadhb agat le húsáid an ghléis, cuideoidh an ghné smart diagnosis leat an fhadhb a aithint.

Gnéithe breise

Tá tuilleadh gnéithe ar fáil má tá do ghléas ceangailte de Wi-Fi.

- Socruithe
 - Ceadaíonn siad duit roghanna éagsúla a shocrú ar an ngléas agus san fheidhmchlár.

NÓTA

- Sna cásanna seo a leanas, ní mór duit an fhaisnéis líonra a nuashonrú i ndáil le gach fearas atá i bhfeidhmchlár **LG ThinQ** faoi **cárta fearais** → **Socruithe** → **Athraigh an Líonra**.
 - athraítear an ródaire gan sreang
 - athraítear pasfhocal an ródaire gan sreang
 - athraítear an soláthraí seirbhísí Idirlín
- Tá an feidhmchlár faoi réir athrú le haghaidh chúiseanna feabhsúcháin gléis gan fógra d'úsáideoirí.
- D'fhéadfadh feidhmeanna a athrú ag brath ar an gcineál.

An Feidhmchlár LG ThinQ Application a Shuiteáil agus Gléas de chuid LG a Nascadh

Samhlacha a bhfuil Cód QR orthu

Scan an cód QR atá ceangailte den táirge trí úsáid a bhaint as an gceamara nó as aip léitheora cód QR ar d'fhón cliste.



Samhlacha nach bhfuil Cód QR orthu

- 1 Cuardaigh an feidhmchlár **LG ThinQ** sa Google Play Store nó sa Apple App Store ar fhón cliste.
- 2 Rith an feidhmchlár **LG ThinQ** agus sínigh isteach le do chuntas reatha nó cruthaigh cuntas le LG chun síniú isteach.
- 3 Brúigh an cnaipe 'cuir leis' (+) ar an bhfeidhmchlár **LG ThinQ** chun do ghléas LG a nascadh. Lean na treoracha san fheidhmchlár chun an próiseas a chur i gcrích.

NÓTA

- Chun an nasc Wi-Fi a fhíorú, seiceáil go lastar an táscaire Wi-Fi ar an bpainéal rialúcháin.
- Níl líonra Wi-fi ar fáil ach 2.4GHz ar an ngléas. Chun do mhinicíocht líonra a sheiceáil, déan teagmháil le do sholáthraí seirbhísí idirlín nó féach ar do lámhleabhar ródaire gan sreang.

NÓTA

- Níl **LG ThinQ** freagrach as aon fhadhbanna naisc líonra nó aon fhabhtanna, mhífheidhmeanna nó earráidí is cúis le nasc líonra.
- D'fhéadfadh an timpeallacht gan sreang mórthimpeall a bheith ina chúis le seirbhís líonra gan sreang mall.
- Má tá an fad idir an gléas agus an ródaire gan sreang rófhada, rachaidh láidreach an comhartha i laige. D'fhéadfadh tamall fada a bheith ann sula ndéanfaí an gléas a chlárú nó b'fhéidir go dteipfeadh ar an tsuiteáil.
- Níl ag éirí le gléas líonra Wi-Fi a nascadh, d'fhéadfadh sé a bheith rófhada ón ródaire. Ceannaigh athsheoltóir Wi-Fi (sínteoir raoin) chun láidreach an chomhartha Wi-Fi a fheabhsú.
- Ní fhéadfadh an nasc líonra a oibriú i gceart ag brath ar an soláthraí seirbhísí idirlín.
- Ní fhéadfadh an nasc Wi-Fi a nascadh nó d'fhéadfadh sé curtha isteach air mar gheall ar an timpeallacht líonra bhaile.
- Ní féidir an gléas a nascadh mar gheall ar fhadhbanna le tarchur an chomhartha gan sreang. Díphlugáil an gléas agus fan ar feadh nóiméad amháin nó mar sin agus bain triail eile as ansin.
- Má tá an balla dóiteáin ar do ródaire gan sreang casta air, díchumasaigh an balla dóiteáin nó cuir eisceacht leis.
- Ba cheart go mbeadh an t-ainm an líonra gan sreang (SSID) meascán litreacha Béarla agus uimhreacha. (Ná húsáid litreacha speisialta.)
- D'fhéadfadh comhéadan úsáideora (UI) a athrú ag brath ar an gcóras oibriúcháin móibíleach (OS) agus an monaróir.
- Má tá prótacal slándála an ródaire socraithe ar **WEP**, b'fhéidir go dteipfeadh ort an líonra a chur ar bun. Athraigh é go prótacal slándála eile (moltar **WPA2**) agus nasc an táirge arís.

- Nuair a bheidh gnéithe nua ar fáil, beidh fógra um nuashonrú le feiceáil ar an taispeántas mar a thaispeántar thíos nuair a chasann tú an fearas air.

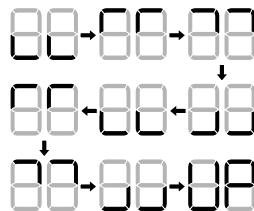
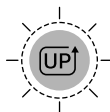

- Tar éis an nuashonraithe, d'fhéadfadh feidhm an ghléis athrú i gcomparáid leis an méid atá léirithe i lámhleabhar an úsáideora.

- 1 Nuair a gheobhaidh tú fógra um nuashonrú, gheobhaidh tú fógra um nuashonrú ar do ghuthán cliste freisin.
- 2 Tapáil an fógra um nuashonrú ar do ghuthán cliste chun dul isteach sa scáileán **Nuashonruithe Gné** san aip **LG ThinQ**.
- 3 Nuair a bheidh istigh sa scáileán **Nuashonruithe Gné**, roghnaigh na gnéithe nua agus tapáil ar an gcnaipe **nuashonraigh**.
 - Is féidir dul chun cinn an nuashonraithe a sheiceáil ar phainéal rialúcháin an ghléis.
 - Ná tarraing amach plocóid chumhachta an ghléis le linn an nuashonraithe, mar cuirfidh sé sin stop leis an bpróiseas.
- 4 Tar éis an nuashonraithe, chun mionsocruithe na ngnéithe nuashonraithe a athrú, léigh an treoir atá san aip **LG ThinQ**.

Nuashonraigh do Ghléas

Is féidir leat d'fhearas a nuashonrú le gnéithe nua tríd an aip **LG ThinQ**.

Brathadóir Fuinneoige Oscailte (Ar Shamhlacha Áirithe/LG ThinQ)

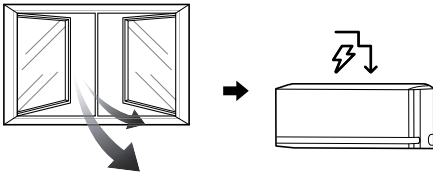

Nuair a osclaítear fuinneog nó nuair a thagann aer lasmuigh isteach, is féidir an t-athrú teochta a bhrath agus is tá mód **Rialaithe Fuinnimh** curtha ar siúl.

Chun an fheidhm **Braite Fuinneoige Oscailte** a úsáid nó an t-am codlata don **Rialúchán Fuinnimh Amadóir As** a shocrú, ceangail an gléas leis an bhfeidhmchlár **LG ThinQ**.

- Má osclaítear fuinneog, taispeántar 80, 60 or 40 ar thaispeántas an aonaid laistigh.

NÓTA

- Is féidir an fheidhm **Braite Fuinneoige Oscailte** a úsáid leis na modhanna **Fuarú** agus **Téamh**.
- Cealaítear an fheidhm **Braite Fuinneoige Oscailte** sna cásanna seo a leanas.
 - Má aithníonn an gléas go bhfuil an fhuinneog dúnta
 - Má tá an **Rialúchán Fuinnimh Amadóir As** caite
 - Má athraítear an modh oibríúcháin
- Ní oibríonn an fheidhm **Braite Fuinneoige Oscailte** sna cásanna seo a leanas.
 - Má rithear oibríocht **fuairithe** agus **téimh** ró-luath tar éis an gléas a chasadh air
 - Mura bhfuil an difríocht teochta idir an taobh istigh agus lasmuigh mór
 - Mura bhfuil dóthain aerála trí na fuinneoga
- Nuair a bhíonn sé ceangailte leis an aonad Faoin Aer Iolrach, b'fhéidir nach mbeadh an fheidhm seo ar fáil.

Uileghlanadh (Ar Shamhlacha Áirithe/LG ThinQ)

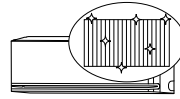

Trí mhalartóir teasa an oiriúntóra aeir a reo agus a thawing arís agus arís eile, déantar éilleáin cosúil le deannach a ní agus coinnítear an fearas glan.

Tar éis an ghlantacháin, laghdaíonn sé an taise taobh istigh den aonad laistigh.

Ar roinnt aonad faoi dhíon, feictear **FL** ar thaispeántas an aonaid laistigh.

NÓTA

- Tiocfaidh deireadh leis an bhfeidhm **Uileghlanadh** nuair a bheidh an t-aonad tirim.
- Má tá an taise sa seomra ard nuair a bhíonn an fheidhm **Uileghlanadh** ag feidhmiú, d'fhéadfadh an limistéar in aice leis an aonad laistigh a bheith ceomhar.
- Is féidir an fheidhm **Uileghlanadh** a úsáid taobh istigh ag 21 °C go 32 °C agus lasmuigh ag 21 °C go 37 °C. Is feidhm bainistíochta sláinteachais í an fheidhm **Uileghlanadh**, ní feidhm fuairithe, mar sin d'fhéadfadh na dálaí úsáide a bheith éagsúil le teocht fuairithe ráthaithe an táirge.
- Má oibrítear an fheidhm **Uileghlanadh** ag teocht lasmuigh den raon incheadaithe, eisítear rabhadh san fheidhmchlár **LG ThinQ** agus ní oibríonn an fheidhm.
- Bíonn an fheidhm **Uileghlanadh** ar fáil fiú nuair a bhíonn an tairge ar siúl.
- Má bhrúitear an cnaipe  ar an ngléas nó ar an gcianrialtán le linn **Uileghlanadh**, déantar an fheidhm **Uileghlanadh** a dhíghníomhachtú.
- Le linn **Uileghlanadh**, d'fhéadfadh torann “tic-tic” nó “taic-taic” a bheith le cloisteáil de réir mar a mhéadaíonn nó mar a chrapann an gléas.
- Tar éis **Uileghlanadh**, múchfar an gléas go huathoibríoch. Nuair a chasfar air an chumhacht arís, oibreoidh sé sa mhód **Fuarú**.
- Má tá an fheidhm **Uaineadóir** socraithe, b'fhéidir nach n-oibreodh an fheidhm **Uileghlanadh+** i gceart.

NÓTA

- Tagann aer fionnuar as an asraon nuair a chuirtear an fheidhm **Uileghlanadh** i ngníomh.

Bainisteoir kW (Ar Shamhlacha Áirithe/LG ThinQ)

Déantar an tomhaltas cumhachta oiriúntóir aeir a choigeartú go huathoibríoch bunaithe ar sceideal agus sprioc-thomhaltas cumhachta atá leagtha síos ag an úsáideoir.

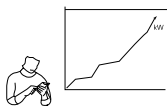

Taispeántar $E0$ ar an aonaid faoi dhíon ar roinnt samhlaíoch.

NÓTA

- Agus an fheidhm **kW Manager** á úsáid, is féidir aschur an aeir fhuair a laghdú, ag brath ar an spriocmhéid cumhachta atá fágtha.
- Nuair a sháraítear an sprioc-ídiú leictreachais, díchumasaítear feidhm an **kW Manager**.
- Agus na móid **Téamh** agus **Uathoibríoch** á n-úsáid, díchumasaítear an fheidhm **kW Manager**.
- Nuair a bhíonn sé ceangailte leis an aonad Faoin Aer Iolrach, b'fhéidir nach mbeadh an fheidhm seo ar fáil.
- D'fhéadfadh an úsáid cumhachta a thaispeántar tríd an **LG ThinQ** bhfeidhmchlár a bheith éagsúil leis an úsáid cumhachta iarbhir a thaispeántar ar do bhille fóntais.
- D'fhéadfadh faisnéis faoi thomhaltas cumhachta a bheith éagsúil ag brath ar an ngléas.
- D'fhéadfadh tomhaltas cumhachta a bheith difriúil ó thorthaí a thomhaistear ag baint úsáide as feistí tomhais eile.
- Ag brath ar an timpeallacht ina bhfuil an gléas suiteáilte, d'fhéadfadh tomhaltas cumhachta tomhaiste a bheith éagsúil.

- D'fhéadfadh tomhaltas cumhachta tomhaiste a bheith éagsúil ag brath ar thimpeallacht úsáide nó ar mhodh úsáide an fhearais tí.
- Agus an t-am úsáide á shocrú, ní chasann an gléas air nó as go huathoibríoch.
- Fiú amháin le linn oibriú fheidhm an **kW Manager**, léirítear an fheidhm a leagtar leis an gclianrialtán ar dtús.
- D'fhéadfadh úsáid iarbhir a bheith difriúil.

Sleep+ (Ar Shamhlacha Áirithe/LG ThinQ)



Úsáid í roimh chodladh. Foghlaimeoidh agus athróidh an gléas an teocht agus luas an ghaothráin go huathoibríoch agus cruthófar timpeallacht chodlata níos pearsantaithe fós.

NÓTA

- Is féidir an fheidhm seo a shocrú nuair atá an gléas casta air.
- Tá an fheidhm seo ar fáil le mód **Fuaraithe**.
- Nuair a bhíonn sé ceangailte leis an aonad Faoin Aer Iolrach, b'fhéidir nach mbeadh an fheidhm seo ar fáil.

Fógra Faisnéise maidir le Bogearraí Foinse Oscailte

Chun an cód foinse faoi GPL, LGPL, MPL agus ceadúnais foinse oscailte eile a bhfuil oibleagáidí acu cód foinse a nochtadh atá sa táirge seo, agus chun rochtain a fháil ar gach téarmaí ceadúnais tagartha, fógraí cóipchirt agus cáipéisí ábhartha eile, téigh go dtí <https://opensource.lge.com>, le do thoil.

Soláthróidh LG Electronics cód foinse oscailte duit ar CD-ROM a chur muirear in ionad a chumhdóidh an costas a bhaineann le dáileachán mar sin (amhail an costas meáin, seolta, agus láimhseála) ar iarratas ríomhphoist do opensource@lge.com. Tá an tairiscint seo bailí d'aon duine a fhaigheann an t-eolas seo ar feadh tréimhse trí bliana tar éis sheoladh deireanach an táirge seo.

Sonraíochtaí Trealamh Raidió

Aimn Modúil	LCWB-001
Raon Miníochta LAN Gan Sreang	2412 MHz - 2472 MHz
Cumhacht Aschuir LAN Gan Sreang (Uas)	18,14 dBm
Raon Miníochta Bluetooth	2402 MHz - 2480 MHz
Cumhacht Aschuir Bluetooth (Uas)	7,03 dBm

Leagan feidhme gan sreang S/W: V 1.0

Moltar don úsáideoir an fearas seo a shuiteáil agus a oibriú ionas go bhfuil fad 20 cm ar a laghad idir an fearas agus colainn an úsáideora.

Sonraíochtaí modúil radar

Níl an ghné seo le fáil ach ar shamhlacha a bhfuil braiteoir radair orthu.

Aimn an tSainchin eáil	Raon Minicíochta	Cumhacht Aschurtha (Uasmhéid)
RSM V2	61.0 GHz ~ 61.5 GHz	6,27 dBm

Aithint trí LG ThinQ a Úsáid

Úsáid an ghné seo chun cuidiú leat le fadhbanna le do ghléas a aithint agus a réiteach.

NÓTA

- Ar chúiseanna nach bhfuil inchurtha i leith faillí LGE, ní fhéadfaidh an sheirbhís a oibriú mar gheall ar thosca seachtracha amhail, ach gan a bheith teoranta dóibh, do-úsáidteacht Wi-Fi, dícheangal Wi-Fi, beartas an aipmhargaidh áitiúil, nó do-úsáidteacht feidhmchláir.
- D'fhéadfadh go dtiocfadh athrú ar an ngné gan réamh-fhógra agus d'fhéadfadh go mbeadh sórt difriúil aici ag brath ar an áit a bhfuil tú lonnaithe.

LG ThinQ a Úsáid chun Ceisteanna a Aithint

Má tá fadhb agat le do ghléas atá feistithe le Wi-Fi, is féidir leis sonraí fhabhtcheartaithe go fón cliste trí úsáid a bhaint as an bhfeidhmchlár **LG ThinQ**.

- Lainseáil an feidhmchlár **LG ThinQ** agus roghnaigh an ghné **Smart Diagnosis** sa roghchlár. Lean na treoracha atá soláthartha san fheidhmchlár **LG ThinQ**.

Aithint Inchloiste a Úsáid chun Ceisteanna a Aithint

Lean na treoracha thíos chun an modh aitheanta inchloiste a úsáid.

- Lainseáil an feidhmchlár **LG ThinQ** agus roghnaigh an ghné **Smart Diagnosis** sa roghchlár. Lean na treoracha aitheanta inchloiste atá soláthartha san fheidhmchlár **LG ThinQ**.

- 1 Plugáil an fhlocóid chumachta sa soicéad i gceart.
- 2 Cuir an bhéalóg de d'fhón cliste in aice leis an ghléas.

3 Brúigh an cnaipe **Feidhm**.

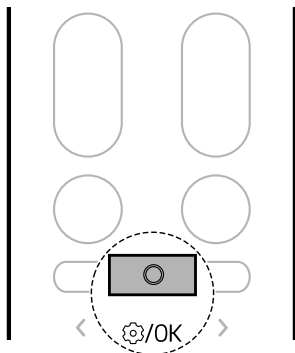

- Coinnigh an fón cliste ina áit go gcríochnaítear an t-aistriú sonraí.

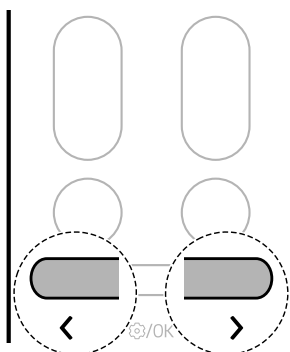

4 Brúigh an cnaipe < nó > go dtí go splancann an deilbhín thíos ag bun an scáileáin taispeána. Ansin brúigh an cnaipe **Feidhm**.

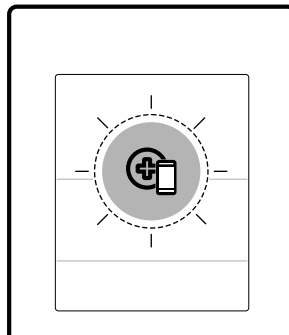

5 I ndiaidh críochnú an aistrithe sonraí, taispeántar an aithint san fheidhmchlár.

NÓTA

- Chun an toradh is fearr a fháil, ná bog an fón nuair a tharchuirtear na toin.
 - Cinntigh go gcoinnítear a laghad fuaim timpealláí is féidir nó d'fhéadfadh an fón na bípeanna dordáin ón aonad faoi dhíon a fháil i gceart.
-

COTHABHÁIL

Glanadh

⚠ RABHADH

- Sula nglantar an gléas agus sula ndéantar cothabháil air, dícheangail an soláthar cumhachta agus fan go stopann an gaothrán.

Eatramh Glanta

An Gléas a Ghlanadh

Mura n-úsáidfear an gléas ar feadh tréimhse fhada ama, triomaigh an gléas chun é a choinneáil ina bhail is fearr. Glan an gléas go minic chun feidhmiú optamach a choinneáil agus cliseadh féideartha a chosc.

- Triomaigh an gléas i mód **Gaothráin** ar feadh 3 go 4 uair agus dícheangal an chumacht. Seans go bhfuil damáiste istigh má fhágtar taise isteach sa pháirteanna an ghléis.
- Sula n-úsáidfear an gléas arís, triomaigh na comhpháirteanna inmheánacha atá sa ghléas sa mhód **Gaothrán** ar feadh 3 go 4 uair an chloig. Cuideoidh sé seo leis an mboladh ón taise a laghdú.

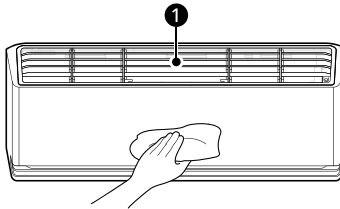

① Scagaire Aeir

NÓTA

- D'fhéadfadh an ghné a athrú ag brath ar an gcineál.

Cineál	Cur síos	Eatramh
Aonad Faoi Dhíon	Glan dromchla an aonaid faoi dhíon le éadach bog tirim.	Go Minic
	Faigh gairmí chun an pana draenála comhdhlúthadáin a ghlanadh.	Uair sa bhliain
	Faigh gairmí chun an píopa draenála comhdhlúthadáin a ghlanadh.	Gach 4 mhí
	Cuir cadhnaí an chianrialtáin gan sreang in ionad.	Uair sa bhliain

Cineál	Cur síos	Eatramh
Aonad Faoin Aer	Faigh gairmí chun na cornaí malartóra teasa agus na gaothairí painéil a ghlanadh. (Faigh comhairle ó theicneoir).	Uair sa bhliain
	Faigh gairmí chun an gaothrán a ghlanadh.	Uair sa bhliain
	Faigh gairmí chun an panna draenála comhdhlúthadáin a ghlanadh.	Uair sa bhliain
	Faigh gairmí chun deimhniú go bhfuil an chóimeáil gaothráin teannta go daingean.	Uair sa bhliain
	Glan na páirteanna leictreacha le haer comhbhrúite.	Uair sa bhliain

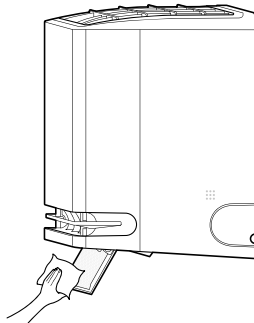

An Sraonaire Aeir a Ghlanadh

- 1 Múch an fearas.
- 2 Brúigh agus coinnigh brúite an cnaipe  ar feadh thart ar 5 soicind chun an sraonaire aeir a oscailt ionas gur féidir é a ghlanadh gan stró.
- 3 Glan dromchla an tsraonaire aeir le ceirt bhog thirim.



- 4 Brúigh agus coinnigh brúite an cnaipe  ar feadh thart ar 5 soicind chun sraontóir aeir a dhúnadh.

NÓTA

- Nuair a bhrúitear an cnaipe  nuair a bhíonn an fheidhm seo ar siúl, ní féidir an fearas a chur ar siúl.
 - Má bhrúitear an cnaipe  cúpla uair as a chéile, is féidir an fearas a chur ar siúl.

An Scagaire agus Comhpháirteanna Eile a Ghlanadh

Cineál	Cur síos	Eatramh
Scagaire aeir	Glan é le folúsghlantóir nó nigh é de láimh	Coicís
Scagaire ailléirge	Glan é le folúsghlantóir nó scuab é.	Gach 6 mhí
Ianaitheoir (ar roinnt cineálacha)	Úsáid baitín cadáis tirim chun dusta a ghlanadh.	Gach 6 mhí

NÓTA

- Ná húsáid uisce atá níos teo ná 40 °C choíche nuair a ghlanann tú na scagairí. D'fhéadfaí iad a dhífhoirmiú nó a dhídhathú dá ndéanfaí amhlaidh.

NÓTA

- Ná húsáid substaintí so-ghalaithe choíche nuair a ghlanann tú na scagairí. D'fhéadfaí damáiste a dhéanamh do dhromchla an ghléis dá ndéanfaí amhlaidh.
 - Ná nigh an scagaire ailléirge le huisce, toisc gur féidir damáiste a dhéanamh don scagaire (ar shamhlacha áirithe).
-

Úsáid a Bhaint as an bhFeidhm Uathghlanta

Sa mhóid **Fuaraithe** agus **Díthaisithe**, gintear taise istigh san aonad faoi dhíon. Is féidir leat an taise sin a laghdú.

- 1 Brúigh an cnaipe **Feidhm**.

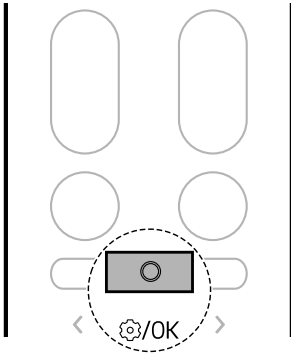

- 2 Brúigh an cnaipe < nó > go dtí go splancann an deilbhín thíos ag bun an scáileáin taispeána. Ansin brúigh an cnaipe **Feidhm**.

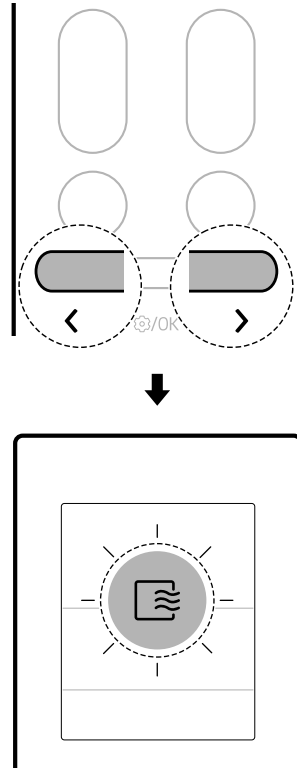

- 3 Brúigh an cnaipe < nó > chun an stádas inmhianaithe na feidhme **Uathghlanadh+** a shocrú.
 - Gach uair a bhrúitear cnaipe, athraíonn an fheidhm san ord seo: SATD ↔ AIR ↔ AS

- 4 Ansin brúigh an cnaipe **Feidhm**.

NÓTA

- Bíonn an fheidhm **Uathghlanadh+** socraithe nuair a cheannaíonn tú an fearas. Mura dteastaíonn uait an fheidhm sin a úsáid, múch í.

NÓTA

- Socraítear an tréimhse **Uathghlanadh+** go huathoibríoch de réir dhálaí úsáide an ghléis, agus taispeántar stádas an dul chun cinn de réir na nóiméad atá fágtha ar scáileán taispeána an aonaid faoi dhíon.
 - Tá an tréimhse **Uathghlanadh+** suas go dtí 20 nóiméad.
- D'fhéadfadh na dálaí triomúcháin taobh istigh den ghléas a bheith difriúil, ag brath ar theocht nó taise an aeir laistigh.
 - Chun go ndéanfar triomú leordhóthanach taobh istigh den ghléas, oibrigh an gléas sa mhód **Gaothrán** aeir ar feadh breis agus 1 uair an chloig.
- Nuair a bheidh an fheidhm **Uathghlanadh+** socraithe, coinneofar an fheidhm **Uathghlanadh+** a socraíodh roimhe seo nuair a úsáidfean an gléas arís.
- Mura n-úsáidfean an gléas ar feadh tréimhse fhada, rith an mód **Gaothrán** ar feadh breis agus 1 uair an chloig chun an taobh istigh den ghléas a thriomú go hiomlán sula stóráiltear é.
- Is féidir an fheidhm **Uathghlanadh+** a shocrú fiú nuair a scoirtear d'oibriúcháin an táirge.

Reoghlánadh (ar Shamhlacha Áirithe)

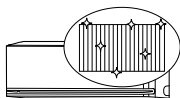

Trí mhalartóir teasa an oiriúntóra aeir a reo agus a thawing arís agus arís eile, déantar éilleáin cosúil le deannach a ní agus coinnítear an fearas glan.

Taispeántar FC ar thaispeáint an aonaid faoi dhíon agus taispeántar an dul chun cinn glantacháin ó ☐ go 99.

1 Brúigh an cnaipe **Feidhm**.

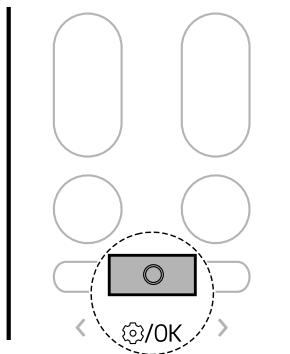

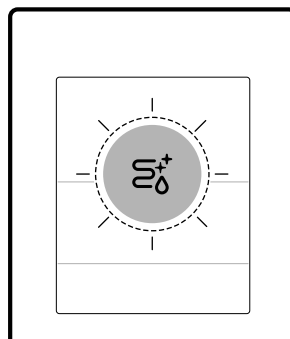
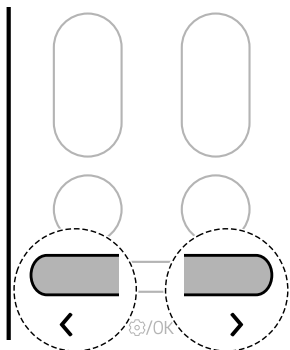

2 Brúigh an cnaipe **< nó >** go dtí go splancann an deilbhín thíos ag scáileán taispeána. Ansin brúigh an cnaipe **Feidhm**.

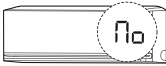

NÓTA

- Tiocfaidh deireadh leis an bhfeidhm **Reoghlánadh** ach a mbeidh an t-aonad tirim.
- Má tá an taise sa seomra ard nuair a bhíonn an fheidhm **Reoghlánadh** ag feidhmiú, d'fhéadfadh an limistéar in aice leis an aonad faoi dhíon a bheith ceomhar.
- Is féidir an fheidhm **Reoghlánadh** a úsáid taobh istigh ag 21 °C go 32 °C agus lasmuigh ag 21 °C go 37 °C. Is feidhm bainistíochta sláinteachais í an fheidhm **Reoghlánadh**, ní feidhm fuaraithe, mar sin d'fhéadfadh na dálaí úsáide a bheith éagsúil le teocht fuaraithe ráthaithe an táirge.
- Má oibrítear an fheidhm **Reoghlánadh** ag teocht lasmuigh den raon incheadaithe, fuaimnítear bíp 5 huairé agus ní oibríonn an fheidhm.
 - Déanfar an cód san íomhá thíos a thaispeáint ar shamhlacha faoi dhíon áirithe.



- Bíonn an fheidhm **Reoghlánadh** ar fáil fiú nuair a bhíonn an táirge ar siúl.
- Má bhrúitear an cnaipe  ar an ngléas nó ar an gclianrialtán le linn **Reoghlánadh**, déantar an fheidhm **Reoghlánadh** a dhíghníomhachtú.
- Le linn **Reoghlánadh**, d'fhéadfadh torann "tic-tic" nó "taic-taic" a bheith le cloisteáil de réir mar a mhéadaíonn nó mar a chrapann an gléas.
- Tar éis **Reoghlánadh**, múchfar an gléas go huathoibríoch. Nuair a chasfar air an chumhacht arís, oibreoidh sé sa mhód **Fuarú**.
- Má tá an fheidhm **Uaineadóir** socraithe, b'fhéidir nach n-oibreodh an fheidhm **Reoghlánadh** i gceart.
- Tagann aer fionnuar as an asraon nuair a chuirtear an fheidhm **Reoghlánadh** i ngníomh.
- Nuair a bhíonn sé ceangailte leis an aonad Faoin Aer Iolrach, b'fhéidir nach mbeadh an fheidhm seo ar fáil.

An Scagaire Air a Bhaint Amach agus a Athsholáthar

NÓTA

- Ná lúb an scagaire aer toisc go bhféadfadh sé a bhriseadh.
- Cuir an scagaire aer i dtoll a chéile i gceart ionas nach rachaidh dusta agus substaintí eile isteach sa táirge.
- D'fhéadfadh líon agus áit na gcrúcaí a bheith difriúil ag brath ar chineál an ghléas.

1 Cas an chumhacht don ghléas as.

2 Aimsigh cnaipí an scagaire aer ar bharr an táirge, chun tosaigh.

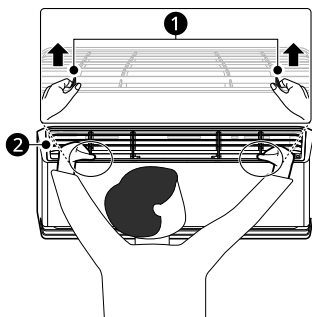

1 Cnaipí

2 Scagaire Aer

3 Tarraing na cnaipí in airde de bheagán agus ansin tóg an scagaire iomlán chun é a bhaint.

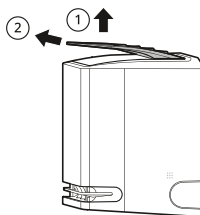

4 Cuir na crúcaí ar an scagaire aer isteach sna sliotáin ar chúil an phainéil tosaigh.

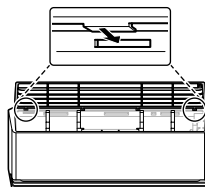

5 Brúigh na crúcaí síos go dtí go gcliceálann siad isteach ina n-áit.

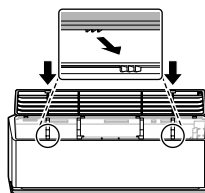

6 Chun cinntiú go bhfuil an scagaire curtha i dtoll a chéile i gceart, brúigh síos feadh an fhaid tosaigh iomláin an scagaire.

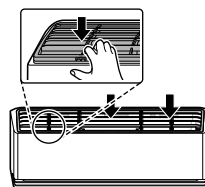

An Scagaire Air a Ghlanadh

Glan an scagaire aer uair amháin gach coicís, nó níos minice más gá.

1 Bain an scagaire aer amach as an ngléas.

- 2 Glan an scagaire aeir le folúsghlantóir nó nigh é le huisce bog agus glantach éadrom.

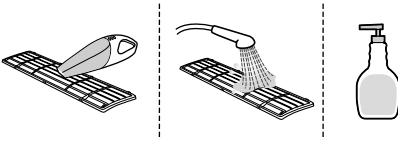

- 3 Triomaigh an scagaire sa scáth.

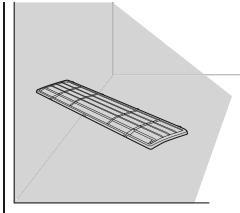

NÓTA

- Ná hoibrigh an gléas mura bhfuil an scagaire san ionad cuí.

An Scagaire Ailléirge a Ghlanadh (Ar Shamhlacha Áirithe)

NÓTA

- D'fhéadfadh an uimhir agus áit choda a athrú ag brath archineál an ghléis.
- D'fhéadfadh gnéithe a athrú ag brath ar an gcineál.

- 1 Cas an chumhacht don ghléas as.

- 2 Bain na scagairí aeir amach as an aonad faoi dhíon.

- 3 Bain an scagaire ailléirge amach as an aonad faoi dhíon.

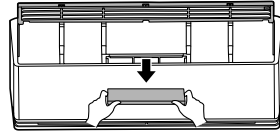

- 4 Glan an scagaire úsáid folúsghlantóir.
• Ná nigh an scagaire ailléirge le huisce.

- 5 Cuir isteach an scagaire ailléirge.

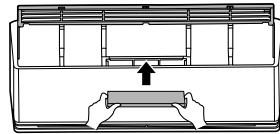

- 6 Déan na scagairí aeir a chóimeáil.

- 7 Seiceáil taobh an chlúdaigh tosaigh chun deimhin a dhéanamh de gur cóimeáladh na scagairí aeir i gceart.

An Treoir Aeir a Bhaint Amach agus a Athsholáthar

NÓTA

- D'fhéadfadh líon agus áit na gcrúcaí a bheith difriúil ag brath ar chineál an ghléis.

- 1 Cas an chumhacht don ghléas as.

- 2** Tarraing amach an treoir aeir atá sa chuid tosaigh den aonad faoi dhíon.

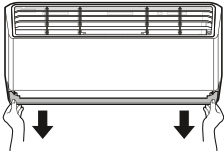

- 3** Cuir na crúcaí atá ar an treoir aeir isteach sna slotáin.

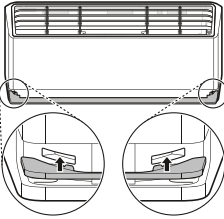

- 4** Brúigh na crúcaí go dtí go gliceálann siad isteach ina n-áit.

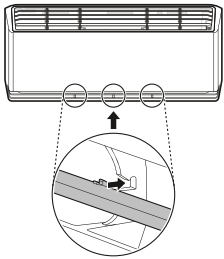

An Treoir Aeir a Ghlanadh

- 1** Bain an treoir aeir amach as an aonad.

- 2** Glan an treoir aeir le ceirt bhog nó thirim.

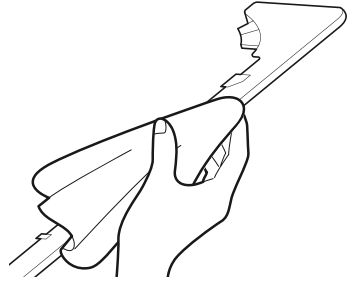

An t-Ianaitheoir a Ghlanadh (Ar Shamhlacha Áirithe)

- 1** Múch an fearas.

- 2** Brúigh agus coinnigh síos an cnaipe  ar feadh 5 soicind nó mar sin chun an sraontóir aeir a oscailt.

- 3** Glan an t-ianaitheoir le baitín cadáis tirim.

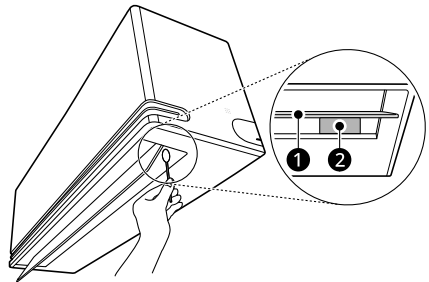



1 Sraontóir Aeir

2 Ianaitheoir

- 4** Brúigh agus coinnigh brúite an cnaipe  ar feadh thart ar 5 soicind chun sraontóir aeir a dhúnadh.

NÓTA

- Nuair a bhrúitear an cnaipe  nuair a bhíonn an fheidhm seo ar siúl, ní féidir an fearas a chur ar siúl.
 - Má bhrúitear an cnaipe  cúpla uair as a chéile, is féidir an fearas a chur ar siúl.
-

FABHTCHEARTÚ

Sula nGlaofar ar an Seirbhísiú

Seiceáil an méid seo a leanas sula ndéanfaidh tú teagmháil leis an ionad seirbhísithe. Má leanann an fhadhb ar aghaidh, déan teagmháil le d'ionad seirbhísithe áitiúil.

NÓTA

- Ní fhéadfadh roinnt feidhmeanna a bheith ar fáil, ag brath ar an gcineál.

Feidhm Féin-Aitheanta

Tá feidhm **Féindiagnóisithe** sa ghléas seo. Má tharlaíonn earráid, splancfaidh lampa an aonaid faoi dhíon uair gach dhá shoicind. Má tharlaíonn sé sin, déan teagmháil le do dhíoltóir nó do lárionad seirbhíse áitiúil.

Oibriúchán

Comharthaí	Cúis Fhéideartha & Réiteach
Ní oibríonn an gléas mar is gnách.	Tagtar bolaithe dó agus fuaimeanna aisteacha ón ngléas. <ul style="list-style-type: none">Cas an gléas as, cas an soláthar cumhachta as nó dícheangal é, agus déan teagmháil leis an ionad seirbhísithe.
	Sceitheann uisce ón aonad faoi dhíon fiú nuair atá an leibhéal bogthaise íseal. <ul style="list-style-type: none">Cas an gléas as, cas an soláthar cumhachta as nó dícheangal é, agus déan teagmháil leis an ionad seirbhísithe.
	Tá an cábla cumhachta damáistithe nó tá sé ag cruthú teas iomarcach. <ul style="list-style-type: none">Cas an gléas as, cas an soláthar cumhachta as nó dícheangal é, agus déan teagmháil leis an ionad seirbhísithe.
	Ní oibríonn lasc, scoradán ciorcaid (sábháilteachta, talmhaithe) nó fiús i gceart. <ul style="list-style-type: none">Cas an gléas as, cas an soláthar cumhachta as nó dícheangal é, agus déan teagmháil leis an ionad seirbhísithe.
	Cruthaíonn an gléas cód earráide óna féin-aitheanta. <ul style="list-style-type: none">Cas an gléas as, cas an soláthar cumhachta as nó dícheangal é, agus déan teagmháil leis an ionad seirbhísithe.
Ní féidir an luas an ghaothráin a shocrú.	Roghnaítear mód Scairde nó Uath-Oibríochta. <ul style="list-style-type: none">Ar roinnt mhód cineálacha, ní féidir leat an luas an ghaothráin a shocrú.
Ní féidir an teocht a shocrú.	Roghnaítear mód Gaothráin nó Scairde. <ul style="list-style-type: none">Ar roinnt mhód cineálacha, ní féidir leat an teocht a shocrú. Roghnaigh mód oibriúcháin ina bhfuil tú an teocht a shocrú.

Comharthaí	Cúis Fhéideartha & Réiteach
Stopann an gléas le linn oibríúcháin.	Castar an gléas as go tobann. <ul style="list-style-type: none"> D'fhéadfadh t-am na feidhme Amadóra Asa bheith caite, agus casadh an gléas as. Seiceáil na socruithe amadóra.
	Tarlaíodh cliseadh cumhachta le linn oibríúcháin. <ul style="list-style-type: none"> Fan go gcasfaidh an chumhacht air arís. Má tá an fheidhm Uath-Atosaithe casta air agat, tosóidh an gléas arís a oibríúchán is déanaí roinnt nóiméid i ndiaidh athbhunú na cumhachta.
Ní oibríonn an gléas.	Tá an gléas díplugáilte. <ul style="list-style-type: none"> Seiceáil an bhfuil an corda cumhachta plugáilte isteach san asraon nó an bhfuil na haonraitheoirí cumhachta ar siúl.
	Seideadh fiús nó blocáiltear an soláthar cumhachta. <ul style="list-style-type: none"> Cuir an fiús in ionad nó seiceáil má thruipeáiltear an scoradán ciorcaid.
	Tarlaíodh cliseadh cumhachta. <ul style="list-style-type: none"> Cas an gléas as nuair a tharlaíonn cliseadh cumhachta. Nuair a thosaítear an chumhacht arís, fan 3 nóiméad, agus ansin cas an gléas air.
	Tá an voltas ró-ard nó ró-íseal. <ul style="list-style-type: none"> Seiceáil má thruipeáiltear an scoradán ciorcaid.
	Casadh an gléas as go huathoibríoch ag am réamhshocraithe. <ul style="list-style-type: none"> Cas an gléas air.
	Tá socrú an chadhnra sa chianrialtán gan sreang mhícheart. <ul style="list-style-type: none"> Cinntigh go bhfuil na cadhnraí curtha isteach i gceart i do chianrialtán gan sreang. Má tá na cadhnraí curtha i gceart, ach ní oibríonn an gléas fós, cuir na cadhnraí in ionad agus triail arís.
	Ní astaíonn an gléas aer fionnuar.
Tá an scagaire aeir salach. <ul style="list-style-type: none"> Glan an scagaire aeir uair amháin gach coicís. Féach "An Scagaire Aeir a Ghlanadh" le tuilleadh faisnéise a fháil. 	
Tá teocht an tseomra ró-ard. <ul style="list-style-type: none"> Sa samhradh, d'fhéadfadh tamall a thógáil chun an t-aer faoi dhíon a fhuarú go hiomlán. Sa chás seo, roghnaigh an mód Scairde chun an t-aer faoi dhíon a fhuarú go tapa. 	
Tá an t-aer fuar ag sceitheadh ón seomra. <ul style="list-style-type: none"> Cinntigh nach bhfuil aon aer fuar ag sceitheadh trí na háiteanna aerála sa seomra. 	

Comharthaí	Cúis Fhéideartha & Réiteach
Ní astaíonn an gléas aer fionnuar.	Tá an teocht inmhianaithe níos airde ná an teocht reatha. <ul style="list-style-type: none"> Socraigh an teocht inmhianaithe go leibhéal níos ísle ná teocht reatha.
	Tá foirse téimh ann in aice láimhe. <ul style="list-style-type: none"> Moltar gan úsáid a bhaint as gineadóirí téimh amhail oighinn leictreacha nó iartaí gáis nuair a bhíonn an t-aerchóiritheoir ar siúl.
	Roghnaítear mód Gaothráin. <ul style="list-style-type: none"> Le linn mhód Gaothráin, séideann aer ón ghléas gan an t-aer a fhuarú nó a théamh. Athraigh an mód oibriúcháin go hoibriúchán fuarúcháin.
	Tá an teocht faoin aer ró-ard. <ul style="list-style-type: none"> D'fhéadfadh sé nach leor an éifeacht fuaraithe.

Feidhmiú

Comharthaí	Cúis Fhéideartha & Réiteach
Tá an t-aonad faoi dhíon ag oibriú fiú nuair a chastar an gléas as.	Tá an fheidhm Uathghlanadh+ ar siúl. <ul style="list-style-type: none"> Fág an fheidhm Uathghlanadh+ ar siúl ó tharla go laghdaíonn sé aon taise atá fágtha laistigh den aonad faoi dhíon. Mura bhfuil an fheidhm seo ag teastáil uait, is féidir an t-aonad faoi dhíon a mhúchadh.
Tá an t-aonad faoin aer ag astú sprae.	Déanann an t-aer fuaraithe ón ghléas sprae. <ul style="list-style-type: none"> Nuair a laghdaíonn teocht an tseomra, imeoidh an feiniméan seo as radharc.
Sceitheann uisce ón aonad faoin aer.	San oibriúcháin téimh, titeann comhdhlúthú ón malartóir teasa. <ul style="list-style-type: none"> Fágann sé sin gur gá osán draenála a shuiteáil faoin bpanna boinn. Déan teagmháil leis an suiteálaí.
Tá fuaim nó creathadh ann.	Is féidir fuaim chliceála a chloisteáil nuair a thosaíonn nó a stopann an gléas de bharr ghluaiseacht na comhla cúlaith. Fuaim dhíoscánach: díoscarnaíonn na codanna plaisteacha an aonaid faoin dhíon nuair a chrapann nó a mhéadaíonn siad de bharr athruithe thobanna teochta. Fuaim shruthaithe nó shéidte: Is é seo an sruthú cuisneáin tríd an ngléas. <ul style="list-style-type: none"> Tá fuaim normálta le linn nó i ndiaidh oibriúcháin. Ní comhartha mífheidhme í.
Cruthaíonn an t-aonad faoi dhíon boladh.	D'fhéadfadh boladh (amhail toit ó thoitíní) a bheith glactha isteach san aonad faoi dhíon agus é á astú le haershreabh. <ul style="list-style-type: none"> Mura n-imíonn an boladh, is gá duit an scagaire a ní. Mura bhfuil sé éifeachtach, déan teagmháil leis an ionad seirbhísithe chun do mhalartóir teasa a ghlanadh.

Comharthaí	Cúis Fhéideartha & Réiteach
Ní astaíonn an gléas aer te.	<p>Nuair a thosaíonn an mód Téamh, tá an eite beagnach dúnta, agus ní thagann aon aer amach, cé go bhfuil an t-aonad lasmuigh ag feidhmiú.</p> <ul style="list-style-type: none"> Tá sé normálta. Fan go ngineann an gléas aer te go leor a shéideadh tríd an aonad faoi dhón.
	<p>Tá an t-aonad faoin aer i mód díreo.</p> <ul style="list-style-type: none"> I mód Téimh, forbraítear oighear agus sioc ar na cornaí nuair a laghdaíonn an teocht faoin aer. Laghdaíonn an mód Díreo cóta seaca ar an gcorna, agus ba cheart go gcríochnódh sé thart ar 15 nóiméad.
	<p>Tá an teocht faoin aer ró-íseal.</p> <ul style="list-style-type: none"> D'fhéadfadh sé nach leor an éifeacht téimh.

Wi-Fi

Comharthaí	Cúis Fhéideartha & Réiteach
Ní nascatar do ghléas agus d'fhón cliste leis an líonra Wi-Fi.	<p>Tá pasfhocal don Wi-Fi a bhfuil tú ag triail a nascadh leis mícheart.</p> <ul style="list-style-type: none"> Aimsigh an líonra Wi-Fi nasctha le d'fhón cliste agus bain é, agus ansin cláraigh do ghléas ar LG ThinQ.
	<p>Castar sonraí móibíleacha le haghaidh d'fhón cliste air.</p> <ul style="list-style-type: none"> Cas an Sonraí móibíleacha de d'fhón cliste as agus cláraigh an gléas trí úsáid a bhaint as an líonra Wi-Fi.
	<p>Socraítear an t-ainm an líonra Wi-Fi (SSID) go mícheart.</p> <ul style="list-style-type: none"> Ba cheart go mbeadh an t-ainm an líonra gan sreang (SSID) meascán litreacha Béarla agus uimhreacha. (Ná húsáid litreacha speisialta.)
	<p>Níl an mhinicíocht ródaire 2.4 GHz.</p> <ul style="list-style-type: none"> Níl ach minicíocht ródaire 2.4 Ghz amháin tacaíte. Socraigh an ródaire gan sreang 2.4 Ghz agus nasc an gléas leis an ródaire gan sreang. Chun mhinicíochta an ródaire a sheiceáil, seiceáil le do sholáthraí seirbhísí idirlín nó do mhonaróir ródaire.
	<p>Tá an fad idir an gléas agus an ródaire rófhada.</p> <ul style="list-style-type: none"> Má tá an fad idir an gléas agus an ródaire ró-fhada, d'fhéadfadh an comhartha a bheith lag agus d'fhéadfadh an nasc a bheith cumraithe i gceart. Bog an suíomh an ródaire ionas go bhfuil sé níos gaire don gléas.





Skenirajte QR kod
da biste vidjeli priručnik.



KORISNIČKI PRIRUČNIK

KLIMA-UREĐAJ



Prije upotrebe proizvoda pročitajte korisnički priručnik da biste proizvod upotrebljavali na siguran i praktičan način.

HRVATSKI

VRSTA: ZIDNI KLIMA UREĐAJ



MFL72096416
Rev.00_110124

www.lg.com

Autorsko pravo © 2017-2024 LG Electronics. Sva prava pridržana

SADRŽAJ

Ovaj priručnik može sadržavati ilustracije ili sadržaj koji se razlikuju od modela koji ste kupili.

Ovaj je priručnik podložan izmjenama koje provodi proizvođač.

SIGURNOSNE UPUTE

PROČITAJTE SVE UPUTE PRIJE UPORABE	3
UPUTE UPOZORENJA	4
UPUTE OPREZA	9

RAD

Prije uporabe	11
Pregled proizvoda	12
Priprema prije rada	13
Pregled bežičnog daljinskog upravljača	15
Uporaba načina rada	18
Uporaba posebnih funkcija	23

PAMETNE FUNKCIJE

Aplikacija LG ThinQ	36
Dijagnosticiranje aplikacijom LG ThinQ	40

ODRŽAVANJE

Čišćenje	42
----------------	----

RJEŠAVANJE PROBLEMA

Prije obraćanja službi za servis	53
--	----

SIGURNOSNE UPUTE

PROČITAJTE SVE UPUTE PRIJE UPORABE

Sljedeće su sigurnosne smjernice namijenjene za sprječavanje nepredviđenih rizika ili oštećenja nastalih zbog nesigurne ili nepravilne uporabe uređaja.

Smjernice se dijele na „UPOZORENJE” i „OPREZ” u skladu s opisanim u nastavku.

Sigurnosne poruke



Ovaj se simbol prikazuje radi ukazivanja na stvari i radnje kojima se može prouzročiti rizik.

Pažljivo pročitajte dio s ovim simbolom i pridržavajte se uputa za izbjegavanje rizika.



UPOZORENJE

Ovim se označava da se nepridržavanjem uputa može prouzročiti ozbiljna ozljeda ili smrt.



OPREZ

Ovim se označava da se nepridržavanjem uputa može prouzročiti manja ozljeda ili oštećenje proizvoda.

Napomene za zapaljivo rashladno sredstvo

Sljedeći se simboli prikazuju na jedinicama.



Ovim se simbolom označava da uređaj upotrebljava zapaljivo rashladno sredstvo. Ako rashladno sredstvo počne curiti i ako se ono izloži vanjskom izvoru zapaljenja, postoji rizik od požara.



Ovim se simbolom označava da treba pažljivo pročitati korisnički priručnik.



Ovim se simbolom označava da servisno osoblje treba rukovati opremom u skladu s priručnikom za ugradnju.



Ovim se simbolom označava da su informacije dostupne u korisničkom priručniku ili priručniku za ugradnju.

UPUTE UPOZORENJA

UPOZORENJE

- Za smanjivanje rizika od eksplozije, požara, smrti, strujnog udara, ozljeda ili opekotina osoba pri uporabi ovog proizvoda pridržavajte se osnovnih mjera opreza uključujući sljedeće:
-

Tehnička sigurnost

- Uređaj smiju upotrebljavati djeca od 8 godina i starija te osobe smanjenih fizičkih, senzornih ili mentalnih sposobnosti ili osobe s manjkom iskustva i znanja ako to čine pod nadzorom ili su primili upute u vezi sa sigurnom uporabom uređaja i ako razumiju povezane opasnosti. Djeca ne smiju upotrebljavati uređaj za igranje. Čišćenje i korisničko održavanje ne smiju obavljati djeca bez nadzora.
- Ovaj uređaj nije namijenjen za uporabu osobama (uključujući djecu) smanjenih fizičkih, senzornih ili mentalnih sposobnosti ili osobama s manjkom iskustva i znanja ako nemaju nadzor ili upute u vezi s uporabom uređaja dobivene od osobe odgovorne za njihovu sigurnost. Djecu treba nadzirati da bi se zajamčilo da se ne igraju uređajem.

- Ako neovlaštene osobe obavljaju ugradnju ili popravke, to može predstavljati opasnost za vas i druge.
- Informacije u ovom priručniku namijenjene su za kvalificirane servisne tehničare koji znaju sigurnosne postupke i koji su opremljeni odgovarajućim alatima i ispitnim instrumentima.
- Nečitanjem i nepridržavanjem svih uputa u ovom priručniku može se prouzročiti kvar opreme, oštećenje imovine, tjelesna ozljeda i/ili smrt.
- Rashladno sredstvo i plin koji se upotrebljava kao pjenilo u izolaciji upotrijebljene u ovom uređaju treba odložiti u otpad pridržavajući se posebnih postupaka. Obratite se serviseru ili osobi sličnih kvalifikacija prije njihova odlaganja u otpad.
- Kada treba zamijeniti kabel za napajanje, zamjenu obavlja ovlašteno osoblje uporabom isključivo originalnih zamjenskih dijelova.
- Ako se ošteti kabel za napajanje, treba ga zamijeniti proizvođač, njegov servisni agent ili osoba sličnih kvalifikacija da bi se izbjegla opasnost.
- Uređaj treba ugraditi u skladu s nacionalnim propisima za ožičenje.
- Sredstvo za odspajanje treba uključiti u postavljeno ožičenje u skladu s pravilima o ožičenju.
- Uređaj treba pravilno uzemljiti da bi se minimalizirao rizik od strujnog udara.
- Ne režite i ne uklanjajte krak za uzemljenje s utikača za napajanje.
- Pričvršćivanjem žice za uzemljenje na pokrovni vijak utičnice za napajanje ne obavlja se uzemljenje uređaja osim ako je pokrovni vijak metalan i neizoliran te ako je utičnica za napajanje uzemljena kućnim ožičenjem.
- Ako niste sigurni je li klimatizacijski uređaj pravilno uzemljen, neka utičnicu i krug provjeri kvalificirani električar.

Ugradnja

- Obratite se ovlaštenom servisnom centru ako postavljate ili premještate klimatizacijski uređaj.
- Ne ugrađujte klimatizacijski uređaj na nestabilnu površinu ili na mjestima gdje postoji rizik od pada.

- Ne ugrađujte jedinicu u potencijalno eksplozivnim atmosferama.
- Ne ugrađujte klimatizacijski uređaj na mjestima gdje se skladište zapaljive tekućine ili plinovi kao što su benzin, propan, razrjeđivač boje itd.
- Sigurno ugradite ploču i poklopac upravljačke kutije.
- Prije upotrebe klima uređaja postavite namjensku električnu utičnicu i strujni prekidač.
- Upotrijebite standardni strujni prekidač i osigurač koji su usklađeni s nazivnim podacima klima-uređaja.
- Prilikom postavljanja klima uređaja nemojte previše zatezati kanalicu i kabel za napajanje koji povezuju unutarnju i vanjsku jedinicu.
- Unutarnje/vanjske spojeve vodiča treba čvrsto i sigurno zategnuti, a kabel treba provući ispravno tako da nije izložen sili koja bi ga mogla izvući iz spojnih priključaka. Neispravni ili neučvršćeni spojevi mogu prouzročiti stvaranje topline ili požar.
- Ne spajajte žicu za uzemljenje na plinsku cijev, gromobran ili žicu za uzemljenje telefona.
- Upotrebljavajte nezapaljiv plin (dušik) za provjeravanje ima li curenja te za pročišćavanje zraka. Uporabom komprimiranog zraka ili zapaljivog plina možete prouzročiti požar ili eksploziju.

Rad

- Nemojte preinačivati ni produljivati kabel za napajanje. Ogrebotine ili guljenje izolacije na kabelima za napajanje može prouzročiti požar ili strujni udar pa te kabele treba zamijeniti.
- Provjerite da kabel za napajanje nije prljav, labav ili prekinut.
- Ne stavljajte nikakve predmete na kabel za napajanje.
- Ne postavljajte grijalicu ili druge uređaje za grijanje u blizini kabela za napajanje.
- Osigurajte da se kabel za napajanje tijekom rada klima-uređaja ne može izvući niti oštetiti.
- Nikada mokrim rukama nemojte dirati, upotrebljavati niti popravljati klimatizacijski uređaj.

- Ne stavljajte ruke ni druge predmete kroz ulaz ili izlaz za zrak dok klimatizacijski uređaj radi.
- Pobrinite se da se djeca ne penju na vanjsku jedinicu ili je udaraju.
- Upotrebljavajte isključivo dijelove navedene na servisnom popisu dijelova. Nikada ne preinačujte opremu.
- Ne dodirujte cijev rashladnog sredstva, cijev za vodu ni unutarnje dijelove dok jedinica radi ili neposredno nakon rada.
- Nemojte ostavljati zapaljive tvari, kao što su benzin, benzen ili razrjeđivač, blizu klima-uređaja.
- Nemojte dugo upotrebljavati klimatizacijski uređaj u malom prostoru bez pravilne ventilacije.
- Obavezno dobro prozračite prostorije ako istodobno upotrebljavate klimatizacijski uređaj i uređaj za grijanje kao što je grijač.
- Ne blokirajte ulazni ni izlazni otvor za protok zraka.
- Isključite napajanje ako iz klima-uređaja dopiru zvukovi, miris ili dim.
- Ako voda poplavi klimatizacijski uređaj, obratite se ovlaštenom servisnom centru za pomoć.
- U slučaju ispuštanja plina (kao što su freon, propan, ukapljeni naftni plin i sl.) dobro prozračite prostorije prije ponovne upotrebe klima-uređaja.
- Odmah isključite napajanje ako nestane struje ili ako se pojavi grmljavinska oluja.

Daljinski upravljač

- Izvadite baterije ako daljinski upravljač nećete dulje vrijeme koristiti.
- Nikada nemojte miješati različite vrste baterija ili stare i nove baterije za daljinski upravljač.
- Nemojte ponovno puniti niti rastavljati baterije.
- Ne upotrebljavajte daljinski upravljač ako iz baterije istječe tekućina. Ako vam je odjeća ili koža bila izložena tekućini koja istječe iz baterije, operite je čistom vodom.
- Ako se tekućina koja istječe iz baterije proguta, temeljito isperite unutrašnjost usta i posavjetujte se s liječnikom.

- Odložite baterije na mjesto gdje ne postoji opasnost od požara.

Održavanje

- Prije čišćenja ili obavljanja održavanja odspojite napajanje i pričekajte dok se ventilator ne zaustavi.
- Ne čistite uređaj izravnim raspršivanjem vode na proizvod.

Rashladno sredstvo

Općenito

- Upotrebljavajte isključivo rashladno sredstvo navedeno na naljepnici klima-uređaja.
- Ne uvodite zrak ili plin u sustav osim navedenog rashladnog sredstva.
- Ne dodirujte rashladno sredstvo koje curi tijekom ugrađivanja ili popravljaja.
- Nakon postavljanja ili popravljaja klima uređaja obavezno provjerite istječe li rashladno sredstvo.
- Uređaj treba pohraniti radi sprječavanja mehaničkog oštećenja.

Samo R32



- Sve osobe koje sudjeluju u radu na rashladnom krugu ili njegovom otvaranju trebaju imati valjani certifikat ovlaštenog industrijskog tijela za procjenu kojim se priznaje njihova sposobnost za sigurno rukovanje rashladnim sredstvima u skladu s prihvaćenom specifikacijom procjene u industriji.
- Servisiranje se obavlja isključivo prema preporukama proizvođača opreme. Održavanje i popravljaja za koje treba zatražiti pomoć drugog obučenog osoblja treba obaviti pod nadzorom osobe stručne za uporabu zapaljivih rashladnih sredstava.

- Uređaj treba čuvati u dobro provjetrenom području gdje je veličina prostorije u skladu s veličinom prostorije specificirane za rad.
- Pobrinite se da nema zapreka na potrebnim ventilacijskim otvorima.
- Uređaj treba čuvati u prostoriji bez stalne prisutnosti otvorenog plamena (primjerice plinskog uređaja) i izvora paljenja (primjerice električne grijalice).

UPUTE OPREZA

OPREZ

- Za smanjivanje rizika od manjih ozljeda osoba, kvara ili oštećenja proizvoda ili imovine pri uporabi ovog proizvoda pridržavajte se osnovnih mjera opreza uključujući sljedeće:

Ugradnja

- Prenosite klimatizacijski uređaj uz pomoć dvije ili više osoba ili uporabom viličara.
- Ugradite vanjsku jedinicu na način da je zaštitite od izravne sunčeve svjetlosti. Ne postavljajte unutarnju jedinicu na mjesto gdje se izravno izlaže sunčevoj svjetlosti kroz prozore.
- Klimatizacijski uređaj nemojte postavljati na mjesto na kojem je izravno izložen vjetru s mora (raspršenoj morskoj vodi).
- Pravilno postavite crijevo za nesmetano ispuštanje kondenzirane vode.
- Postavite klima uređaj na mjesto gdje buka vanjske jedinice ili ispušni plinovi neće smetati susjedima. Ako to zanemarite, možda ćete doživjeti negodovanje ili čak sukobe sa susjedima.
- Nakon postavljanja ili popravka na siguran način odložite ambalažne materijale kao što su vijci, čavli, plastične vrećice ili baterije u odgovarajuću ambalažu.
- Budite pažljivi prilikom otvaranja pakiranja ili postavljanja klima-uređaja.

Rad

- Prije korištenja klima uređaja uvjerite se da je filter postavljen.
- Nemojte piti vodu koja je istekla iz klima-uređaja.
- Ne stavljajte predmete na klimatizacijski uređaj.
- Ne ostavljajte klimatizacijski uređaj da radi dugo kada je razina vlažnosti veoma visoka ili kada su vrata ili prozor otvoreni.
- Ne izlažite ljude, životinje ili biljke hladnom ili toplom vjetru klima-uređaja na dulja razdoblja.
- Nemojte se koristiti proizvodom za posebne svrhe, kao što je čuvanje hrane, umjetničkih djela i sl. Klimatizacijski uređaj služi u potrošačke svrhe, a ne kao precizni sustav za hlađenje. Postoji opasnost od oštećenja ili gubitka imovine.

Održavanje

- Upotrijebite čvrst stolac ili ljestve pri čišćenju, održavanju ili popravljanju klima-uređaja na visinama.
- Nikada ne upotrebljavajte jaka sredstva za čišćenje ili otapala i ne raspršujte vodu pri čišćenju klima-uređaja. Upotrijebite mekanu krpu.
- Nikada ne dodirujte metalne dijelove klima-uređaja pri uklanjanju filtra zraka.
- Za čišćenje unutrašnjosti obratite se ovlaštenom servisnom centru ili zastupniku. Uporabom jakih deterdženata možete prouzročiti koroziju ili oštećenje jedinice.

RAD

Prije uporabe

Napomene za rad

- Namjestite smjer protoka zraka okomito ili vodoravno za cirkuliranje unutarnjeg zraka.
- Ubrzajte ventilator za brže hlađenje ili zagrijavanje unutarnjeg zraka tijekom kratkog razdoblja.
- Isključite uređaj i povremeno otvarajte prozore radi prozračivanja. Kvaliteta unutarnjeg zraka može se pogoršati ako se uređaj koristi dulje vrijeme.
- Očistite filter zraka svaka dva (2) tjedna. Prašinom i nečistoćama prikupljenim filtrom zraka može se blokirati protok zraka ili smanjiti radni učinak uređaja.

Prijedlozi za uštedu energije

- Nemojte pretjerano rashlađivati prostorije. To može nauditi vašem zdravlju i možete potrošiti više energije.
- Blokirajte sunčevu svjetlost roletama ili zastorima dok upotrebljavate uređaj.
- Držite vrata ili prozore čvrsto zatvorenima dok upotrebljavate uređaj.

Pregled proizvoda

Zidna ugradnja

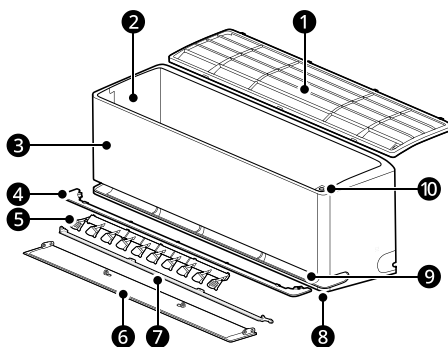

- | | |
|--|--|
| ① Filtar zraka | ⑥ Usmerivač zraka (lopatica za smjer gore-dolje) |
| ② Otvori za ulaz zraka | ⑦ Deflektor zraka (unutarnje krilo) |
| ③ Prednja strana | ⑧ Glavni otvori za izlaz zraka |
| ④ Vodilica zraka | ⑨ Otvori za izlaz blagog strujanja zraka |
| ⑤ Usmerivač zraka (lijevi-desni otvor) | ⑩ Gumb za napajanje |

NAPOMENA

- Dva krila: ⑥ + ⑦
- Broj i položaj dijelova mogu se razlikovati ovisno o modelu uređaja.
- Značajke se mogu mijenjati ovisno o vrsti modela.

Priprema prije rada

Umetanje baterija u bežični daljinski upravljač

Umetnite baterije AAA (1,5 V) u bežični daljinski upravljač.

- 1 Skinite poklopac baterije.

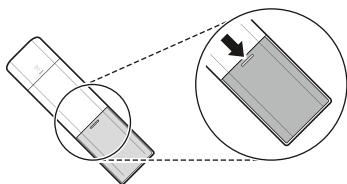

- 2 Umetnite nove baterije i provjerite jesu li + i - polovi baterija ispravno postavljeni.

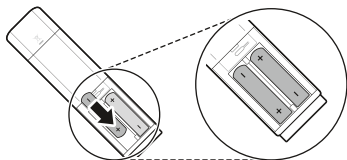

- 3 Vratite poklopac na mjesto kliznim pokretom.

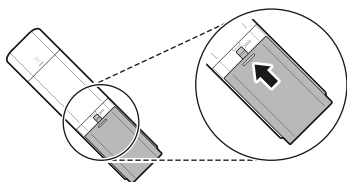

NAPOMENA

- Kada zaslom bežičnog daljinskog upravljača počne bljedjeti, zamijenite baterije AAA (1,5 V).
- Ne upotrebljavajte zajedno stare i nove baterije.

Odabiranje Fahrenheitovih ili Celzijevih stupnjeva

Postavite temperaturni prikaz za prikazivanje Fahrenheitovih (°F) ili Celzijevih (°C) stupnjeva.

- 1 Uključite uređaj.
- 2 Pritisnite gumb **Funkcija**.

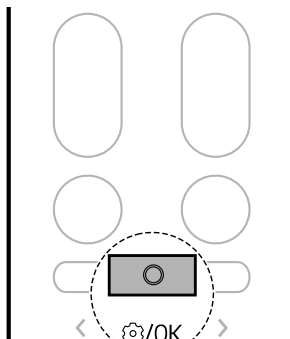

- 3 Pritišćite gumb < ili > dok donja ikona ne počne bljeskati na prikazu zaslona. Zatim pritisnite gumb **Funkcija**.

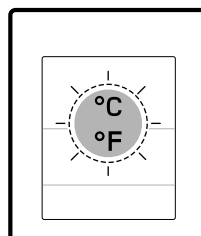
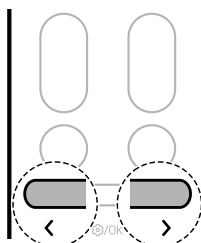

4 Pritisnite gumb **< ili >** za postavljanje jedinica temperature u stupnjevima Fahrenheita (°F) ili Celzija (°C).

- Svakim pritiskom gumba funkcija se mijenja sljedećim redoslijedom: °C ↔ °F







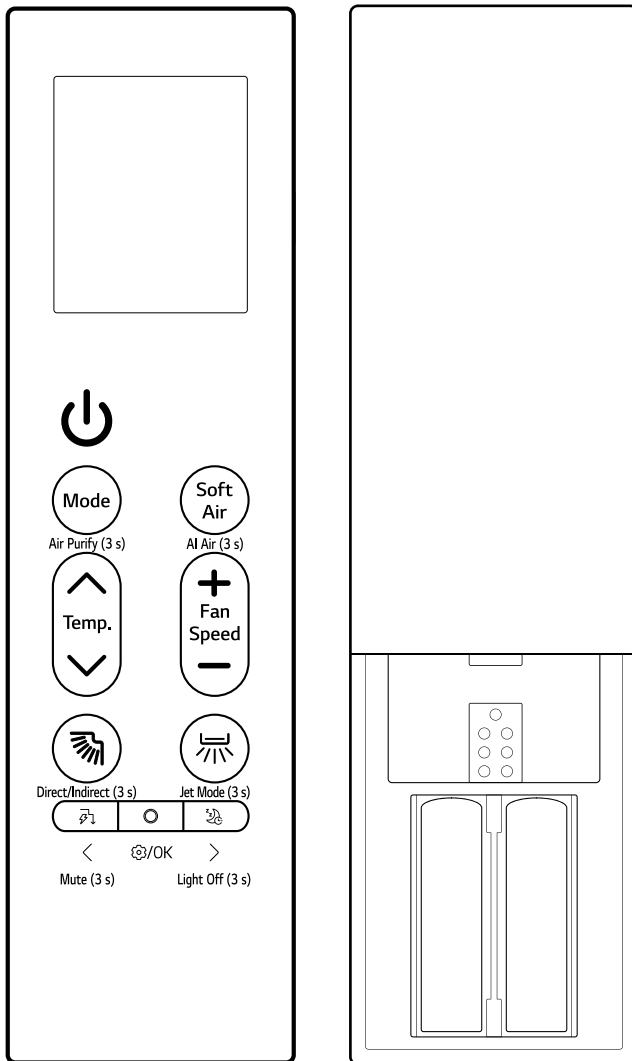

5 Zatim pritisnite gumb **Funkcija**.



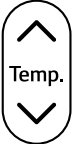

Pregled bežičnog daljinskog upravljača

Bežični daljinski upravljač

Uređajem na jednostavan način možete upravljati pomoću bežičnog daljinskog upravljača.



Slika	Opis
	<p>Napajanje Uključuje ili isključuje uređaj.</p> <hr/> <p>Povezivanje s LG ThinQ Pritisnite i oko tri (3) sekunde držite gumb za napajanje kako biste sve pripremili za povezivanje uređaja s Wi-Fi.</p>
 <p>Air Purify (3 s)</p>	<p>Mode Odabire željeni način rada.</p> <ul style="list-style-type: none"> Svakim se pritiskom mijenjaju načini rada sljedećim redoslijedom: Hlađenje → Automatski → Odvlaživanje → Grijanje → Ventilator <hr/> <p>Air Purify (3 s) Pritisnite i oko tri (3) sekunde držite gumb Mode radi dovođenja čistog, svježeg zraka uporabom ionskih čestica i filtra.</p>
 <p>AI Air (3 s)</p>	<p>Soft Air Hladi vas bez osjećaja propuha.</p> <hr/> <p>AI Air (3 s) Pritisnite i oko tri (3) sekunde držite gumb Soft Air za automatski rad otkrivanjem stanja u okolini i karakteristika korisnika.</p>
 <p>Temp.</p>	<p>Temp. ▲, ▼ Podešava željenu temperaturu prostorije.</p>
 <p>Fan Speed</p>	<p>Fan Speed +, - Podešava brzinu ventilatora.</p>
 <p>Direct/Indirect (3 s)</p>	<p> (zamah gore-dolje) Podešava smjer protoka zraka prema gore i dolje.</p> <hr/> <p>Direct/Indirect (3 s) Pritisnite i oko tri (3) sekunde držite gumb  radi postavljanja izravnog ili neizravnog protoka zraka prema vašim željama.</p> <hr/> <p>Način rada za čišćenje Dok su daljinski upravljač i proizvod isključeni pritisnite i približno pet (5) sekundi držite gumb  da biste zaustavili krilo na jednom mjestu i jednostavnije ga očistili.</p>

Slika	Opis
 <p data-bbox="109 252 176 268">Jet Mode (3 s)</p>	<p data-bbox="239 169 481 194">↔ (zamah lijevo-desno)</p> <p data-bbox="239 201 685 226">Podešava smjer protoka zraka ulijevo i udesno.</p> <hr/> <p data-bbox="239 245 376 271">Jet Mode (3 s)</p> <p data-bbox="239 277 1039 303">Pritisnite i oko tri (3) sekunde držite gumb ↔ za brzu promjenu sobne temperature.</p>
 <p data-bbox="109 405 176 421">Mute (3 s)</p>	<p data-bbox="239 328 461 354">🔇 (kontrola energije)</p> <p data-bbox="239 360 837 386">Smanjuje ulaznu snagu. Možete kontrolirati potrošnju energije.</p> <hr/> <p data-bbox="239 405 338 430">Mute (3 s)</p> <p data-bbox="239 437 1046 462">Pritisnite i oko tri (3) sekunde držite gumb 🔇 za isključivanje kratkog zvučnog signala.</p>
 <p data-bbox="109 552 176 568">⊙/OK</p>	<p data-bbox="239 488 324 513">Funkcija</p> <p data-bbox="239 520 477 545">Odabire željenu funkciju.</p>
 <p data-bbox="109 679 176 695">Light Off (3 s)</p>	<p data-bbox="239 603 374 628">💡 (Spavanje)</p> <p data-bbox="239 635 1046 660">Automatski isključuje uređaj u željeno vrijeme. Upotrijebite prije odlaska na spavanje.</p> <hr/> <p data-bbox="239 679 376 705">Light Off (3 s)</p> <p data-bbox="239 711 1023 737">Pritisnite i 3 sekunde držite gumb 💡 da biste postavili funkciju isključivanja svjetla.</p>

Uporaba načina rada

Rad s bežičnim daljinskim upravljačem

Usmjerite bežični daljinski upravljač prema prijamniku signala na desnoj strani uređaja da biste ga mogli upotrebljavati.

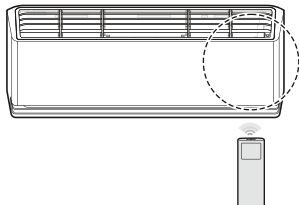

NAPOMENA

- Bežičnim daljinskim upravljačem mogu se kontrolirati drugi elektronički uređaji ako ga usmjerite prema njima. Usmjerite bežični daljinski upravljač prema prijamniku signala uređaja.
- Za jamčenje pravilnog rada upotrijebite mekanu tkaninu za čišćenje odašiljača i prijamnika signala.
- Ako funkcija koja postoji na daljinskom upravljaču nije podržana na uređaju, uređaj to možda neće pokazati zujanjem.

Hlađenje, automatski način rada, odvlaživanje, grijanje, način rada s ventilatorom

Možete promijeniti način rada kada se uključi uređaj.

- 1 Uključite uređaj.

- 2 Uzastopno pritisnite tipku **Mode** kako biste promijenili način rada.

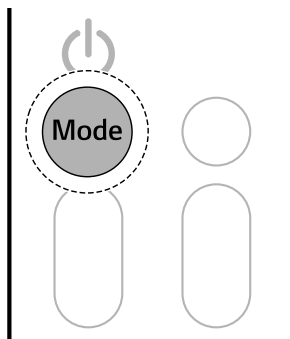

Način rada za **hlađenje**



Način **Automatski rad** / način **Automatska promjena**

*1 Automatizira proces odabira odgovarajućih postavki za vaš prostor.



Način rada za **odvlaživanje**



Način rada za **grijanje**



Način rada s **ventilatorom**

- 3 Pritisnite gumb **▲** ili **▼** za postavljanje željene temperature.

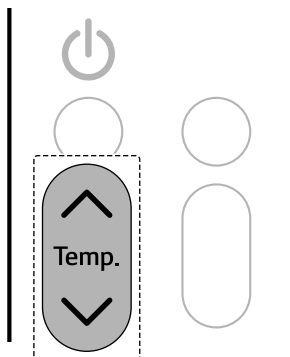

Napomene za svaki način rada

Način rada za odvlaživanje

- Nije moguće podešavanje brzine ventilatora.
- U načinu rada za **odvlaživanje** kompresor i unutarnji ventilator možda neće raditi kako bi se spriječilo prekomjerno hlađenje.

Način rada s ventilatorom

- Na unutarnjoj se jedinici prikazuje .
- Podešavanje temperature nije moguće.

Način rada sa zračnim mlazom

Sobnu temperaturu možete brzo promijeniti.

- Način rada sa **zračnim mlazom** dostupan je s načinima rada za **hlađenje** i **grijanje**.

1 Uključite uređaj.

2 Više puta pritisnite gumb **Mode** za odabiranje željenog načina rada.

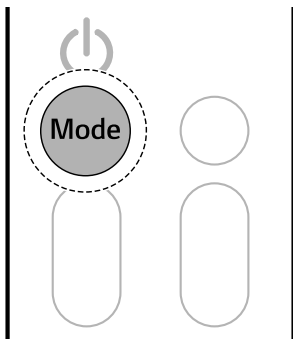

3 Pritisnite gumb  na otprilike tri (3) sekunde.

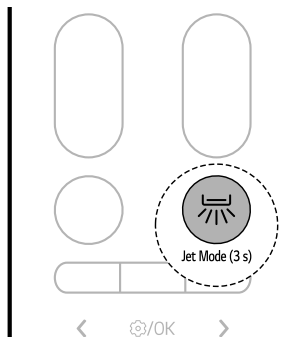

NAPOMENA

• Način rada sa zračnim mlazom

Tijekom 30 minuta ispuhuje se snažna struja hladnog zraka.

• Način rada za grijanje zračnim mlazom

Tijekom 30 minuta ispuhuje se snažna struja toplog zraka.

- Način rada **grijanja zračnim mlazom** nije dostupan na nekim modelima.

• Način rada sa **zračnim mlazom** traje 30 minuta, a nakon toga vraća se na prethodnu postavku.

• Način rada sa **zračnim mlazom** može različito raditi sa zaslona bežičnog daljinskog upravljača.

Namještanje brzine ventilatora

Brzinu ventilatora možete prilagoditi uzastopnim pritiskanjem gumba + ili -.

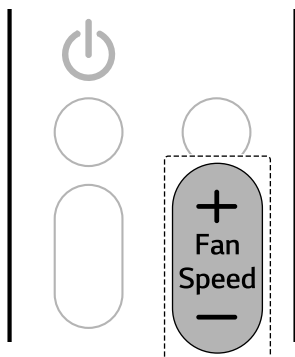

Brzina	Ikona Bežični daljinski upravljač	Ikona Unutarnja jedinica
Prirodni vjetar		-
Visoko		F5
Srednje - visoko		F4
Srednje		F3
Srednje - nisko		F2
Nisko		F1

NAPOMENA

- Brzina ventilatora za način Prirodni vjetar automatski se podešava.
- Ikone unutarnje jedinice prikazuju se na nekim unutarnjim jedinicama.
- Prikazom unutarnje jedinice prikazuju se ikone brzine ventilatora na samo pet (5) sekundi, a zatim se vraća na zadanu temperaturu.

Namještanje smjera protoka zraka

Možete namjestiti smjer protoka zraka okomito ili vodoravno.

Namještanje smjera gore-dolje

- Uzastopno pritisčite tipku za podešavanje smjera strujanja zraka.

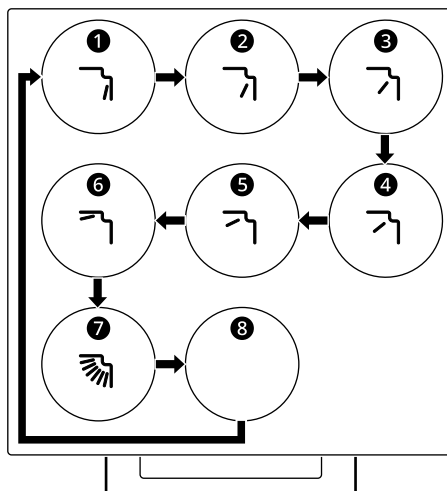

- Odaberite za automatsko namještanje smjera gore-dolje protoka zraka.

Namještanje smjera zraka lijevo-desno (na nekim modelima)

- Uzastopno pritisnite tipku  za podešavanje smjera strujanja zraka.

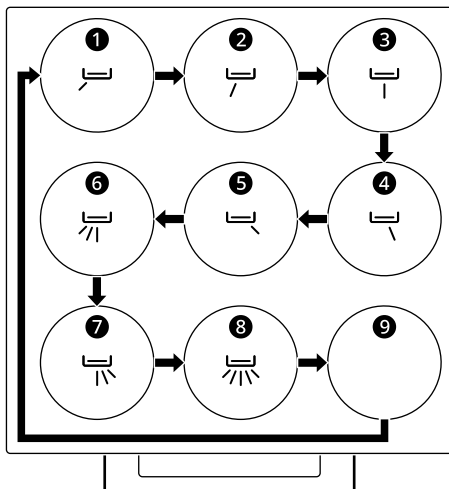

- Odaberite  za automatsko namještanje smjera lijevo-desno protoka zraka.

NAPOMENA

- Proizvoljnim se namještanjem deflektora zraka može prouzročiti kvar stroja.
- Nakon ponovnog pokretanja uređaj koristi prethodno postavljeni smjer protoka zraka. Položaj usmjerivača zraka možda neće odgovarati ikoni prikazanoj na bežičnom daljinskom upravljaču. Kada se to dogodi ponovno namjestite smjer protoka zraka.
- Funkcija može raditi drukčije putem prikaza bežičnog daljinskog upravljača.
- Namještanje smjera lijevo-desno možda nije podržano, ovisno o modelu.

- Pritisnite gumb za **NAPAJANJE**, .



NAPOMENA



- Brzina ventilatora zadano se postavlja na visoku vrijednost.
- Značajke se mogu mijenjati ovisno o vrsti modela.
- Nije moguće mijenjati temperaturu pri uporabi gumba za **NAPAJANJE**, .
- Temperatura se zadano postavlja na vrijednost između 22 °C i 24 °C.

Vraćanje prethodnih postavki

Kada se klimatizacijski uređaj ponovno uključi nakon prekida dovoda napajanja, funkcijom za **automatsko ponovno pokretanje** vraćaju se prethodne postavke.

Pri prvoj uporabi uređaja postavlja se funkcija za **automatsko ponovno pokretanje**. Možete otkazati i postaviti funkciju pritiskanjem gumba za **NAPAJANJE**  na unutarnjoj jedinici.

Otkazivanje automatskog ponovnog pokretanja

- Pritisnite i 6 sekundi držite gumb za **NAPAJANJE** .
- Kada se uređajem dva puta oglasi zvučni signal, otpustite gumb za **NAPAJANJE** . Lampica će bljeskati dva puta. To se ponavlja četiri (4) puta.

Ručni rad

Ako vaš bežični daljinski upravljač nije dostupan uređaj možete uključiti i isključiti pritiskom na gumb za **NAPAJANJE**  na unutarnjoj jedinici.

Postavka automatskog ponovnog pokretanja

- 1 Pritisnite i 6 sekundi držite gumb za **NAPAJANJE ①**.
- 2 Kada se uređajem dva puta oglasi zvučni signal, otpustite gumb za **NAPAJANJE ①**. Lampica će bljeskati. To se ponavlja četiri (4) puta.

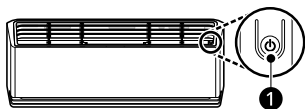

NAPOMENA

- Značajka se može promijeniti ovisno o vrsti modela.
 - Ako pritisnete gumb za **NAPAJANJE ①** i držite ga pritisnutim od tri (3) do pet (5) sekundi, umjesto šest (6) sekundi, uređaj se prebacuje na testni rad. U testnom radu uređajem se ispuhuje jak rashladni zrak osamnaest (18) minuta, a zatim se vraća na tvornički zadane postavke.
-

Uporaba posebnih funkcija

Funkcija za pročišćavanje zraka (na nekim modelima)

Možete dovesti čist i svjež zrak uporabom ionskih čestica i filtra.

- Pritisnite gumb **Mode** na otprilike tri (3) sekunde.

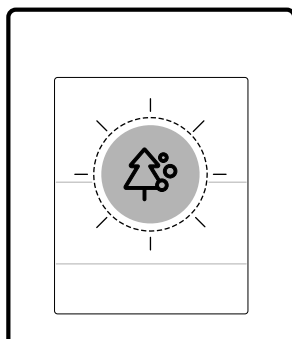
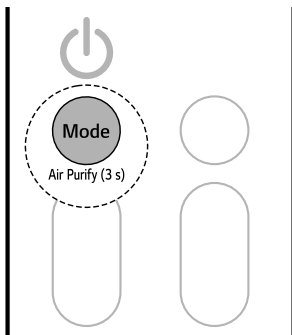

⚠ UPOZORENJE

- Ne dodirujte ionizator tijekom rada.

NAPOMENA

- Možete upotrebljavati funkciju, a da ne uključujete uređaj.

Funkcija za kontrolu energije (na nekim modelima)

Možete smanjiti ulaznu snagu.

- 1 Uključite uređaj.

Funkcija	Opis
Ionizator	Ionskim česticama ionizatora smanjuje se broj površinskih bakterija i drugih štetnih tvari.

- 2 Uzastopno pritisćite tipku  kako biste odabrali željeni korak.

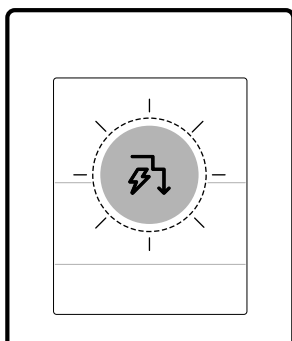
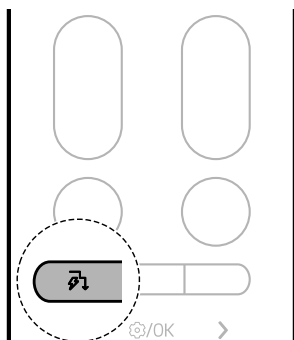

NAPOMENA



- Na nekim se unutarnjim jedinicama prikazuje 80 , 60 , 40 ili L (1. korak), LL (2. korak).
- Ova je funkcija dostupna s načinom rada za **hlađenje**.
- Kapacitet se može smanjiti kada odaberete funkciju za **kontrolu energije**.
- Željena se temperatura prikazuje otprilike pet (5) sekundi ako pritisnete gumb \wedge ili \vee .
- Brzina ventilatora se prikazuje otprilike pet (5) sekundi ako pritisnete gumb $+$ ili $-$.
- U slučaju povezivanja na Multi vanjsku jedinicu, ove funkcije možda neće biti podržane.

Način rada AI zrak

Brzina ventilatora i smjer protoka zraka automatski se mijenjaju na temelju usvojenih obrazaca korištenja i promjena temperature okoline.

Ako odaberete način rada **AI zrak**, klima uređaj analizira okolinu kako bi brzo postigao željenu temperaturu. Smjer protoka zraka i brzina ventilatora automatski se prilagođavaju kako bi se postigle postavke udobnosti.

- 1 Uključite uređaj.

Korak	Zaslon prikaza	Opis
1	 80 %	Potrošnja energije manja je za 20% u usporedbi s nazivnom.
2	 60 %	Potrošnja energije manja je za 40% u usporedbi s nazivnom.
3 (na nekim modelima)	 40 %	Potrošnja energije manja je za 60% u usporedbi s nazivnom.

- 2 Pritisnite gumb **Soft Air** na otprilike tri (3) sekunde.

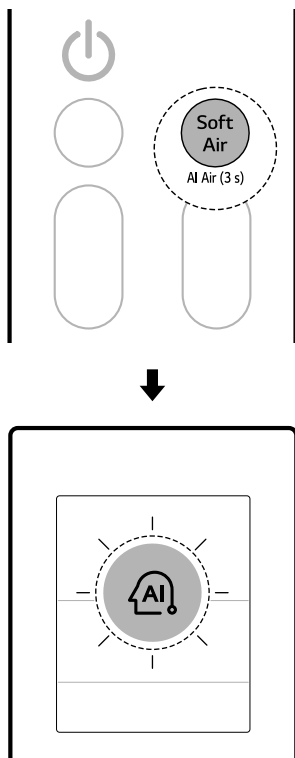

Blagi zrak

Ova značajka usmjerava blagi protok zraka prema gore da bi vas hladila bez osjećaja propuha.

Aplikacijom **LG ThinQ** možete podesiti temperaturu i jačinu protoka zraka.

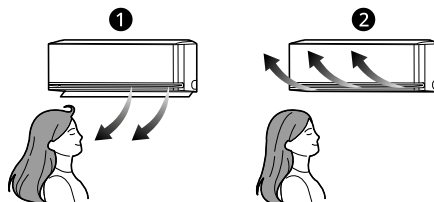

1 Normalna

2 Blagi zrak

1 Uključite uređaj.

NAPOMENA

- Ova je funkcija dostupna s načinima rada za **hlađenje i grijanje**.
- Na zaslonu se prikazuje **AI**.
- Za promjenu željene temperature pritisnite gumb **Temperatura** **▲** ili **▼** na daljinskom upravljaču.
- Pritiskom na gumb **Mode** ili **Jet Mode** dok je u tijeku način rada **AI zrak** upravlja se odabranom funkcijom.
- Ova funkcija može raditi drugačije ovisno o modelu.

2 Pritisnite gumb **Soft Air**.

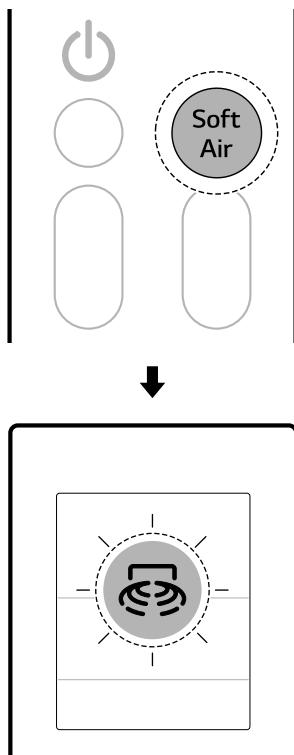

- Temperatura protoka zraka ne može se povećavati ili smanjivati ovisno o unutarnjim i vanjskim temperaturama.
- U slučaju povezivanja na Multi vanjsku jedinicu temperaturu protoka zraka nije moguće podešavati.

Senzor za otkrivanje osoba (na nekim modelima)

Izravan i neizravan protok zraka

Ova značajka prepoznaje ljude i postavlja protok zraka na **Izravno** ili **Neizravno** temeljem vaših preferencija.

• **Izravan protok zraka**





Nakon prepoznavanja zauzetog područja, usmjerava protok zraka prema zauzetom području.

• **Neizravan protok zraka**

Nakon prepoznavanja zauzetog područja, usmjerava protok zraka prema slobodnom području.

- Pritisnite i 3 sekunde držite gumb  da biste postavili funkciju izravnog i neizravnog protoka zraka.

NAPOMENA

- Kada je aktivirana funkcija **Blago strujanje zraka**, mijenja se temperatura zraka koji izlazi iz uređaja, a protok zraka usmjeren je prema gore.
- Funkciju **blagog strujanja zraka** moguće je upotrebljavati s načinom rada za **hlađenje i ventilatorom**.
- Na zaslonu se prikazuje .
- Za promjenu željene temperature pritisnite gumb **Temperatura**  ili  na daljinskom upravljaču.
 - Raspon podešavanja temperature može biti ograničen dok se koristi funkcija **Blago strujanje zraka**.
- Pritisnite gumb  ili  za podešavanje brzine ventilatora.

- Svakim pritiskom gumba funkcija se mijenja sljedećim redoslijedom: Izravno → Neizravno → Isključeno

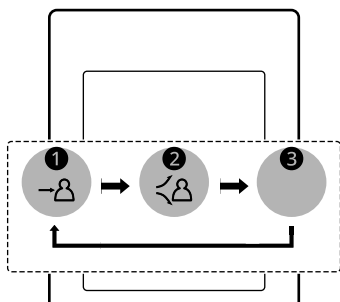
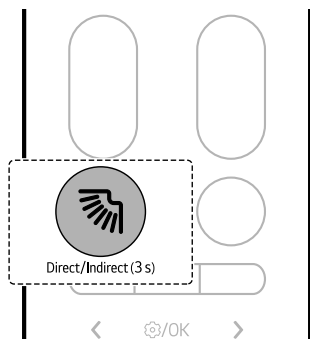

- ❶ Izravno
- ❷ Neizravno
- ❸ Isključeno

- Povežite uređaj s aplikacijom **LG ThinQ** kako biste postavili vrijeme prepoznavanja odsutnosti i način rada otkrivanja odsutnosti.

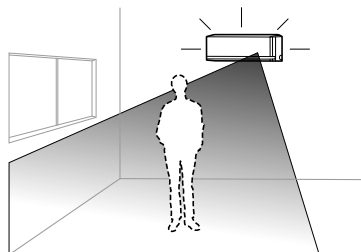

- 1 Pritisnite gumb **Funkcija**.

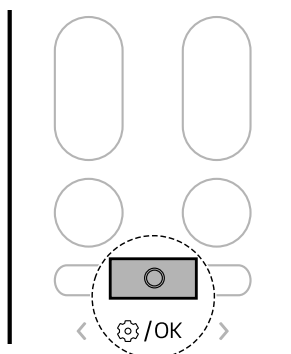

Prepoznavanje odsutnosti

Ako nitko nije prisutan automatski se prebacuje u način rada za uštedu energije.

- Ako ostavite uređaj uključen dok niste u prostoriji on automatski provodi radnju hlađenja uz uštedu energije ili isključuje napajanje kada istekne vrijeme prepoznavanja odsutnosti umanjujući time račune za električnu energiju.

- 2 Pritišćite gumb < ili > dok donja ikona ne počne bljeskati na dnu prikaza zaslona. Zatim pritisnite gumb **Funkcija**.

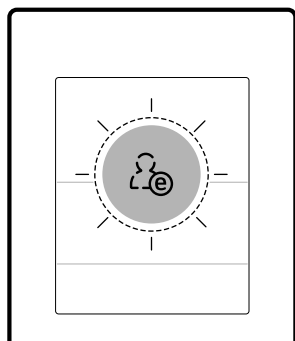
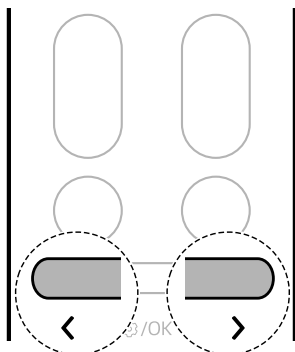

- 3 Pritisnite gumb < ili > da biste postavili funkciju otkrivanja odsutnosti.
- Svakim pritiskom gumba funkcija se mijenja sljedećim redoslijedom: UKLJUČENO ↔ ISKLJUČENO

- 4 Zatim pritisnite gumb **Funkcija**.

NAPOMENA

- Radnje **Izravan i neizravan protok zraka** mogu se upotrebljavati s načinima rada **Hlađenje** i **Grijanje**.

- Osjetljivost radarskog senzora može ovisiti o okolini i uvjetima u unutrašnjosti, uključujući:
 - ako je malo kretnji kao pri gledanju televizije ili spavanju
 - ako sjedite na podu u blizini uređaja
 - ako ste na lokaciji udaljenoj od uređaja približno 5 m (16 ft) ili više
- Predmeti koji se kreću kao što su ventilatori, robotski usisavači ili kućni ljubimci mogu se zamijeniti za ljude.

Mjerač vremena za način rada Spavanje

Možete postaviti automatsko isključivanje uređaja nakon zadanog vremena. Na uređaju se automatski mijenjaju temperatura, brzina ventilatora i smjer protoka zraka. Dva su načina za postavljanje mjerača vremena za način rada Spavanje.

Funkcija se može postaviti dok je uređaj uključen.

1. način

- 1 Uključite uređaj.

- 2 Pritisnite gumb **Funkcija**.

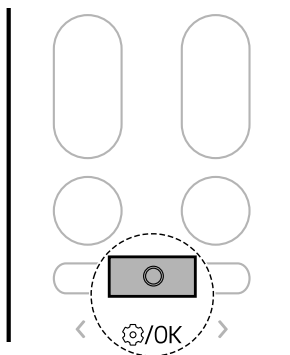

- 3 Pritisnite gumb < ili > dok donja ikona ne počne bljeskati na dnu prikaza zaslona. Zatim pritisnite gumb **Funkcija**.

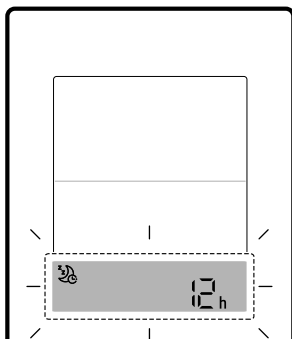
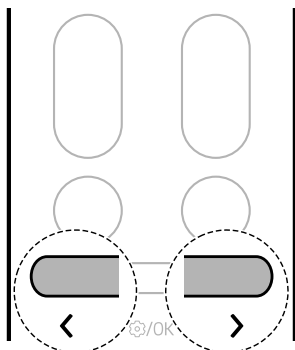

- 4 Pritisnite gumb < ili > za postavljanje željenog vremena. Zatim pritisnite gumb **Funkcija**.
- Počevši od 30 minuta, mjerac vremena za način rada Spavanje može se postaviti u koracima od po jednog sata sve do ukupno 12 sati.

2. način

- 1 Uključite uređaj.

- 2 Pritisnite gumb .

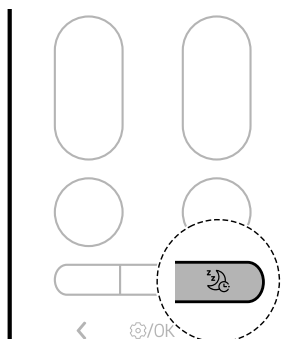

- 3 Pritisnite gumb < ili > za postavljanje željenog vremena. Zatim pritisnite gumb **Funkcija**.
- Počevši od 30 minuta, mjerac vremena za način rada Spavanje može se postaviti u koracima od po jednog sata sve do ukupno 12 sati.

NAPOMENA

- Zaslon unutarnje jedinice na samo pet (5) sekundi prikazuje postavljeno vrijeme od 1 sata do 12 sati, a zatim na nekim modelima prikaz nestaje.
- U načinima rada za **hlađenje i odvlaživanje** temperatura se povećava za 1 °C nakon trideset (30) minuta i za dodatni 1 °C nakon još trideset (30) minuta za udobnije spavanje. Temperatura se povećava za do 2 °C u odnosu na unaprijed zadanu temperaturu sve do 30 °C.
- Iako se napomena za brzinu ventilatora na zaslonu prikaza može promijeniti, brzina ventilatora namješta se automatski.
- U načinu **grijanja** temperatura se smanjuje za 1 °C nakon jednog (1) sata i za dodatni 1 °C nakon još jednog (1) sata za udobnije spavanje. Temperatura se smanjuje za do 2 °C u odnosu na unaprijed zadanu temperaturu.
 - U slučaju povezivanja na Multi vanjsku jedinicu, temperatura se možda neće automatski mijenjati.

Mjerač vremena uključen i mjerač vremena isključen

Možete postaviti uređaj za automatsko uključivanje i isključivanje u željenom vremenu.

Funkcije **Mjerač vremena uključen** i **Mjerač vremena isključen** možete postaviti istodobno.

Postavka funkcije Mjerač vremena uključen

Funkciju možete postaviti ili otkazati bez obzira je li uređaj uključen ili isključen.

- 1 Pritisnite gumb **Funkcija**.

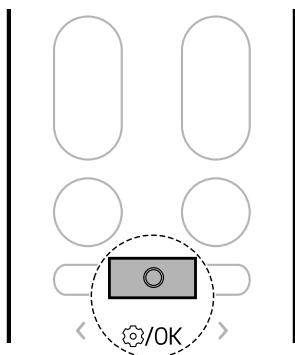

- 2 Pritišćite gumb **<** ili **>** dok donja ikona ne počne bljeskati na dnu prikaza zaslona. Zatim pritisnite gumb **Funkcija**.

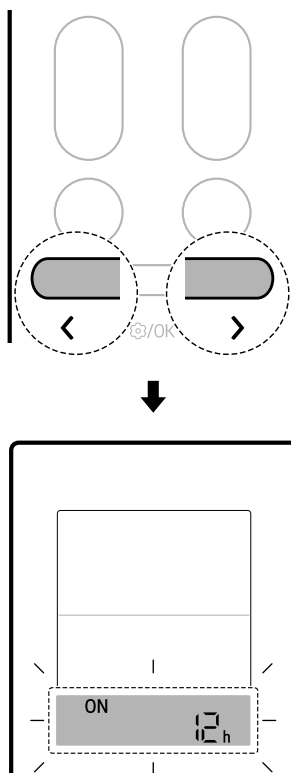

- 3 Pritisnite gumb **<** ili **>** za postavljanje željenog vremena. Zatim pritisnite gumb **Funkcija**.
 - Vrijeme se može postaviti na do sedam (24) sati.

Postavka funkcije Mjerač vremena isključen

Funkciju možete postaviti ili otkazati bez obzira je li uređaj uključen ili isključen.

- 1 Pritisnite gumb **Funkcija**.

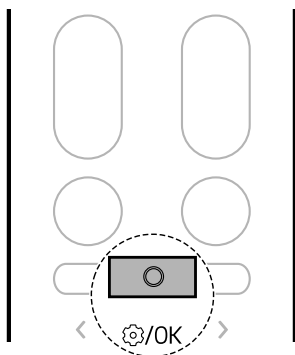

- 2 Pritišćite gumb < ili > dok donja ikona ne počne bljeskati na dnu prikaza zaslona. Zatim pritisnite gumb **Funkcija**.

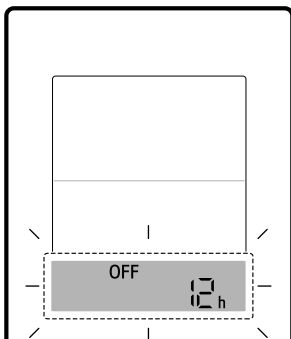
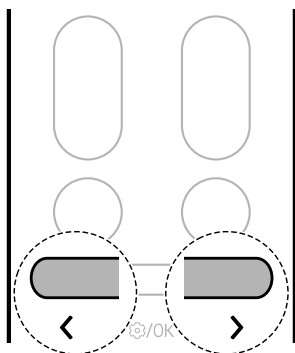

- 3 Pritisnite gumb < ili > za postavljanje željenog vremena. Zatim pritisnite gumb **Funkcija**.

- Vrijeme se može postaviti na do sedam (24) sati.

Otkazivanje postavke brojača vremena

Možete poništiti sve postavke mjerača vremena.

- 1 Pritisnite gumb **Funkcija**.

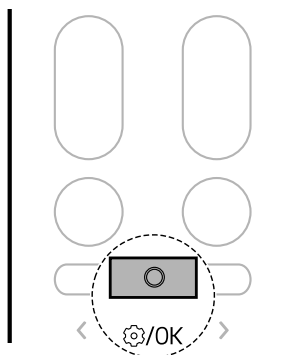

- 2 Pritisnite gumb < ili > dok donja ikona ne počne bljeskati na dnu prikaza zaslona. Zatim pritisnite gumb **Funkcija**.

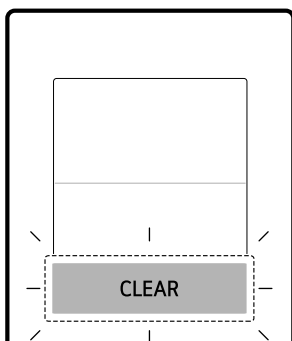
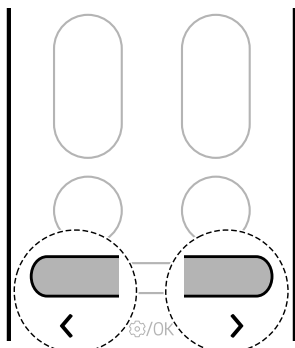

Funkcija isključivanja zvuka

Možete uključiti ili isključiti zvučni signal da bi vas obavijestio kada postavite ili promijenite funkciju klima uređaja.

- Pritisnite i 3 sekunde držite gumb  da biste postavili funkciju **Isključivanja zvuka**.

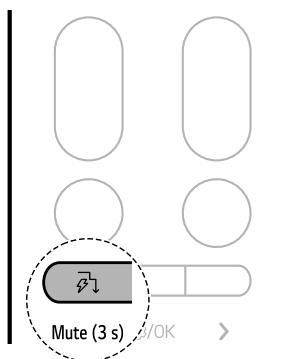

NAPOMENA

- Funkcija se svaki puta postavi, a mijenja se između uključene i isključene.
- Kada je postavljeno isključivanje zvuka, na zaslonu unutarnje jedinice na trenutak se pojavljuje  i zvuk obavijesti se isključuje.
- Ova funkcija može raditi drugačije ovisno o modelu.

Funkcija isključivanja svjetla

Možete postaviti svjetlinu zaslona prikaza unutarnje jedinice.

- Pritisnite i 3 sekunde držite gumb  da biste postavili funkciju isključivanja svjetla.

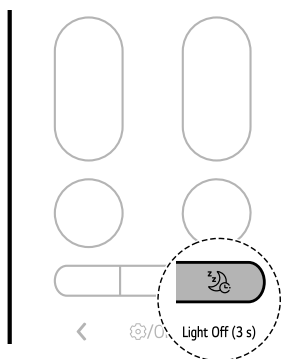

NAPOMENA

- Gumbom se uključuje ili isključuje zaslon prikaza.
- Ako je svjetlina prikaza unutarnje jedinice isključena, pritiskanjem gumba na bežičnom daljinskom upravljaču automatski se uključuje prikaz na neko vrijeme.
- Ova funkcija može raditi drugačije ovisno o modelu.

Funkcija za tihi rad (na nekim modelima)

Možete smanjiti buku vanjskih jedinica da se njima manje ometaju susjedi.

1 Uključite uređaj.

2 Pritisnite gumb **Funkcija**.

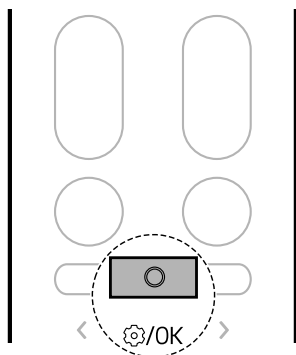

3 Pritišćite gumb **<** ili **>** dok donja ikona ne počne bljeskati na dnu prikaza zaslona. Zatim pritisnite gumb **Funkcija**.

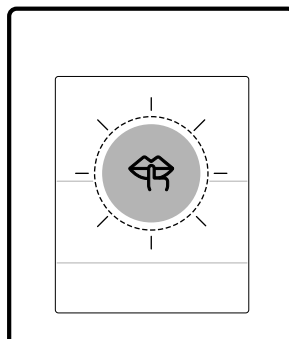
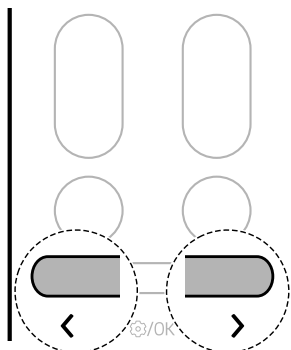

4 Pritisnite gumb **<** ili **>** da biste postavili funkciju za tihi rad.

- Svakim pritiskom gumba funkcija se mijenja sljedećim redoslijedom: UKLJUČENO ↔ ISKLJUČENO

5 Zatim pritisnite gumb **Funkcija**.

NAPOMENA

- Funkcija se onemogućuje kada pritisnete gumb **Mode** ili **Jet Mode**.
- Funkcija je dostupna s načinima rada za **hlađenje, grijanje i automatsku promjenu**.

NAPOMENA

- U slučaju povezivanja na Multi vanjsku jedinicu, ove funkcije možda neće biti podržane.

Funkcija za nisku razinu grijanja (na nekim modelima)

Možete upotrijebiti sustav za grijanje u svrhu održavanja minimalne sobne temperature i sprječavanje zaleđivanja predmeta unutar prostorije kada niste kod kuće tijekom duljih razdoblja.

1 Uključite uređaj.

2 Pritisnite gumb **Funkcija**.

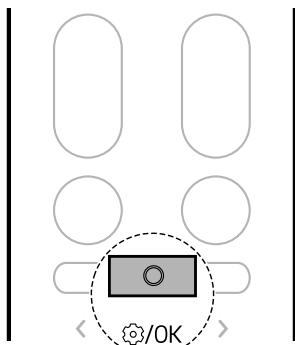

3 Pritišćite gumb **<** ili **>** dok donja ikona ne počne bljeskati na dnu prikaza zaslona. Zatim pritisnite gumb **Funkcija**.

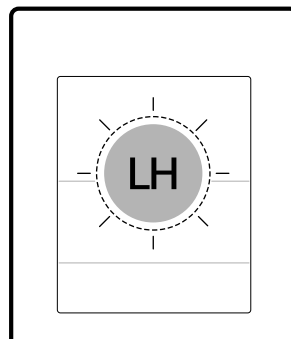
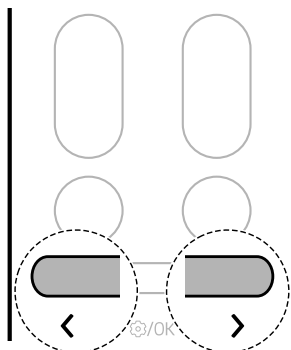

4 Pritisnite gumb **<** ili **>** za postavljanje funkcije za nisku razinu grijanja.

- Svakim pritiskom gumba funkcija se mijenja sljedećim redoslijedom: UKLJUČENO ↔ ISKLJUČENO

5 Zatim pritisnite gumb **Funkcija**.

NAPOMENA

- Funkcija je dostupna s načinom rada za **grijanje**.
- Za vraćanje na način rada za **grijanje** pritisnite gumb **Temperature** **▲**, **▼**, **Fan Speed** **+**, **-** ili **Mode**.

- Ako pritisnete gumb **Jet Mode** dok radi funkcija za **nisku razinu grijanja**, funkcija se onemogućuje i odmah se uključuje način rada za **grijanje zračnim mlazom** (na modelima s načinom rada za **grijanje zračnim mlazom**).
- Ako nastane pogreška, rad se može prekinuti da bi se izbjeglo oštećenje uređaja.
- Gumbi **Soft Air** i  ne mogu se koristiti dok je funkcija za **nisku razinu grijanja** u tijeku.
- Na unutarnjoj se jedinici prikazuje L.H.
- Sobna temperatura regulira se oko 10 °C. Temperatura se mijenja ovisno o uređaju.
- U slučaju povezivanja na Multi vanjsku jedinicu, ove funkcije možda neće biti podržane.

- 3 Pritišćite gumb **<** ili **>** dok donja ikona ne počne bljeskati na dnu prikaza zaslona. Zatim pritisnite gumb **Funkcija**.

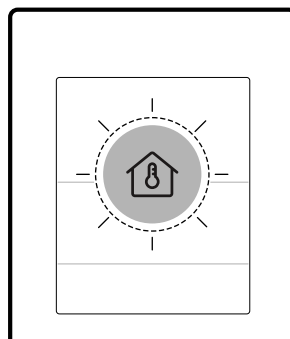
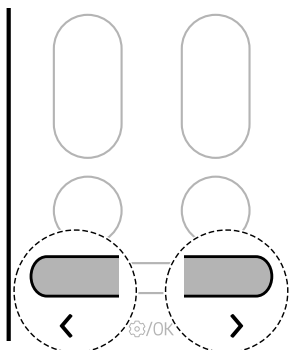

Provjera sobne temperature

Možete provjeriti trenutačnu sobnu temperaturu.

- 1 Uključite uređaj.
- 2 Pritisnite gumb **Funkcija**.

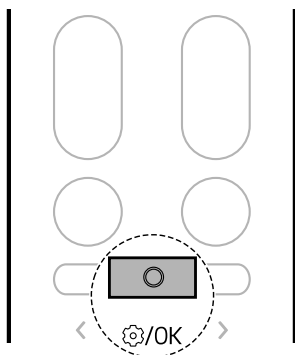

NAPOMENA

- Na 5 sekundi će se prikazati sobna temperatura prije povratka na prethodni prikaz.
- Ova funkcija može raditi drugačije ovisno o modelu.

PAMETNE FUNKCIJE

Aplikacija LG ThinQ

Značajka je dostupna samo na modelima s Wi-Fi-ijem.

Aplikacija **LG ThinQ** omogućava komuniciranje s uređajem uporabom pametnog telefona.

Značajke aplikacije LG ThinQ

Zajedničke značajke

Komunicirajte s uređajem putem pametnog telefona pomoću aplikacije **LG ThinQ**.

- **Smart Diagnosis**
 - Ako se pojavi problem pri uporabi uređaja, značajkom Smart Diagnosis možete dijagnosticirati problem.

Dodatne značajke

Ako je uređaj povezan s Wi-Fi mrežom dostupne su i druge značajke.

- Postavke
 - Omogućava vam postavljanje raznih mogućnosti na uređaju i u aplikaciji.

NAPOMENA

- U sljedećim slučajevima morate ažurirati podatke o mreži za svaki uređaj u aplikaciji **LG ThinQ** u izborniku **kartica uređaja** → **Postavke** → **Promijenite mrežu**.
 - bežični usmjerivač je promijenjen
 - lozinka bežičnog usmjerivača je promijenjena
 - pružatelj internetskih usluga je promijenjen
- Aplikacija podliježe promjenama u svrhu unaprjeđenja uređaja, a da se obavijest o tome ne šalje korisnicima.
- Funkcije se mogu razlikovati ovisno o modelu.

Instaliranje aplikacije LG ThinQ i povezivanje LG uređaja

Modeli s QR kodom

Kamerom ili aplikacijom čitača QR kodova pametnog telefona skenirajte QR kod pričvršćen na proizvod.



Modeli bez QR koda

- 1 Potražite aplikaciju **LG ThinQ** u trgovinama Google Play ili Apple App Store i instalirajte je na pametnom telefonu.
- 2 Pokrenite aplikaciju **LG ThinQ** i prijavite se svojim postojećim računom ili izradite LG račun da biste se prijavili.
- 3 Dodirnite tipku za dodavanje (+) u aplikaciji **LG ThinQ** da biste povezali svoj LG uređaj. Slijedite upute u aplikaciji da biste dovršili postupak.

NAPOMENA

- Za potvrđivanje Wi-Fi veze provjerite svijetli li indikator za Wi-Fi na upravljačkoj ploči.
- Uređajem se podržavaju samo mreže Wi-Fi frekvencije 2,4 GHz. Za provjeravanje mrežne frekvencije obratite se pružatelju internetskih usluga ili pogledajte priručnik bežičnog usmjerivača.
- Aplikacija **LG ThinQ** nije odgovorna ni za kakvo stvaranje problema s mrežnom vezom niti za

neispravnosti, nastanak kvarova ili pogreška prouzročenih mrežnom vezom.

- Usluga bežične mreže možda je spora zbog okolnog bežičnog okruženja.
- Ako je udaljenosti između uređaja i bežičnog usmjerivača prevelika, snaga signala slabi. Može trebati dulje vrijeme za povezivanje ili instalacija aplikacije možda ne uspije.
- Ako imate poteškoća pri povezivanju s mrežom Wi-Fi, možda je uređaj predaleko od usmjerivača. Kupite repetitor za mrežu Wi-Fi (proširivač dometa) za poboljšavanje jačine signala mreže Wi-Fi.
- Mrežna veza možda neće raditi pravilno ovisno o pružatelju internetskih usluga.
- Veza mreže Wi-Fi možda se ne uspostavlja ili se prekida zbog okruženja kućne mreže.
- Uređaj se ne može povezati zbog problema s prijenosom bežičnog signala. Iskopčajte uređaj i pričekajte otprilike minutu prije ponovnog pokušavanja.
- Ako je vatrozid na bežičnom usmjerivaču omogućen, onemogućite vatrozid ili mu dodajte iznimku.
- Naziv bežične mreže (SSID) treba biti kombinacija engleskih slova i brojeva. (Ne upotrebljavajte posebne znakove.)
- Korisničko sučelje (UI) pametnog telefona može se razlikovati ovisno o mobilnom operativnom sustavu (OS) i proizvođaču.
- Ako je sigurnosni protokol usmjerivača postavljen na **WEP**, možda ne budete mogli postaviti mrežu. Promijenite ga na druge sigurnosne protokole (preporučuje se **WPA2**) i ponovno povežite proizvod.

- Kada nove značajke postanu dostupne, na zaslonu pojavit će se obavijest o ažuriranju čim uključite uređaj kao što je prikazano dolje.

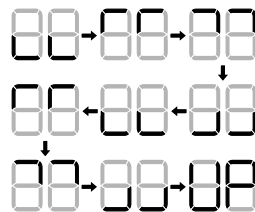
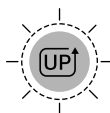

- Nakon ažuriranja, funkcija uređaja može se promijeniti u odnosu na ono što je navedeno u korisničkom priručniku.

- 1 Nakon što dobijete obavijest o ažuriranju, primit ćete i obavijest o ažuriranju na svom pametnom telefonu.
- 2 Dodirnite obavijest o ažuriranju na svom pametnom telefonu da biste otvorili zaslon **Ažuriranja značajki** u aplikaciji **LG ThinQ**.
- 3 Kada otvorite zaslon **Ažuriranja značajki**, odaberite novu značajku i dodirnite gumb **ažuriraj**.
 - Tijek ažuriranja moguće je provjeriti na upravljačkoj ploči uređaja.
 - Nemojte isključivati strujni utikač uređaja tijekom ažuriranja jer će to prekinuti postupak.
- 4 Nakon ažuriranja, za promjenu detaljnih postavki ažuriranih značajki, pogledajte upute u aplikaciji **LG ThinQ**.

Ažurirajte svoj uređaj

Svoj uređaj možete ažurirati novim značajkama putem aplikacije **LG ThinQ**.

Prepoznavanje otvorenog prozora (na nekim modelima / LG ThinQ)

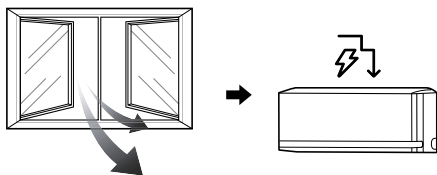

Kada je prozor otvoren ili ulazi zrak izvana prepoznat će se promjena temperature i uključit će se način **Kontrola energije**.

Da biste upotrebljavali funkciju **prepoznavanja otvorenog prozora** ili postavili **vrijeme isključivanja kontrole energije**, povežite uređaj s aplikacijom **LG ThinQ**.

- Ako je prozor otvoren, na zaslonu unutarnje jedinice prikazuje se 80, 60 ili 40.

NAPOMENA

- Funkcija **prepoznavanja otvorenog prozora** može se upotrebljavati s načinima rada za **hlađenje** i **grijanje**.
- Funkcija **prepoznavanja otvorenog prozora** otkazuje se u sljedećim situacijama.
 - Ako uređaj prepozna da je prozor zatvoren
 - Ako je proteklo **vrijeme isključivanja kontrole energije**
 - Ako se promijenio način rada
- Funkcija **prepoznavanja otvorenog prozora** ne radi u sljedećim slučajevima.
 - Ako se način rada za **hlađenje** i **grijanje** aktivira prebrzo nakon uključivanja uređaja
 - Ako razlika unutrašnje i vanjske temperature nije prevelika
 - Ako nema dovoljno ventilacije kroz prozore
- U slučaju povezivanja na Multi vanjsku jedinicu, ove funkcije možda neće biti podržane.

Sva čišćenja (na nekim modelima / LG ThinQ)

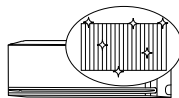

Ponovljenim zamrzavanjem i odmrzavanjem izmjenjivača topline klimatizacijskog sustava, ispiru se onečišćenja kao što su prašina, a uređaj se održava čistim.

Nakon čišćenja smanjuje se vlaga u unutarnjoj jedinici.

Na nekim unutarnjim jedinicama na zaslonu unutarnje jedinice pojavit će se RL.

NAPOMENA

- Funkcija **Sva čišćenja** završit će se nakon što se uređaj osuši.
- Ako je vlaga u prostoriji visoka tijekom rada funkcije **Sva čišćenja**, područje u blizini unutarnje jedinice može se zamagliti.
- Funkcija **Sva čišćenja** može se upotrebljavati u unutarnjim prostorijama na 21 °C do 32 °C i vanjskim prostorijama na 21 °C do 37 °C. Funkcija **Sva čišćenja** služi za higijensko upravljanje, nije funkcija hlađenja tako da se uvjeti upotrebe mogu razlikovati od zajamčene temperature hlađenja uređaja.
- Ako funkcija **Sva čišćenja** radi na temperaturi izvan dopuštenog raspona, pojave se alarmi u aplikaciji **LG ThinQ** i funkcija ne radi.
- Funkcija **Sva čišćenja** dostupna je čak i kada uređaj radi.
- Ako tijekom rada funkcije **Sva čišćenja** pritisnete gumb  na uređaju ili daljinskom upravljaču, deaktivirat će se funkcija **Sva čišćenja**.
- Tijekom rada funkcije **Sva čišćenja** može se čuti zvuk „tik-tik“ ili „tik-tak“ dok se uređaj širi ili sužava.
- Nakon dovršetka rada funkcije **Sva čišćenja**, uređaj će se automatski isključiti. Nakon ponovnog uključivanja uređaj će raditi u načinu **hlađenja**.
- Ako je postavljena funkcija **Mjerač vremena**, funkcija **Sva čišćenja** možda neće pravilno raditi.

- Hladan zrak izlazi iz otvora kada je aktivirana funkcija **Sva čišćenja**.

Upravitelj za kW (na nekim modelima / LG ThinQ)

Potrošnja energije klimatizacijskog sustava automatski se podešava temeljem rasporeda i ciljane potrošnje energije koje je postavio korisnik.

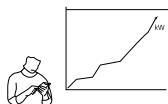

Na nekim se modelima na zaslonu unutarnje jedinice pojavljuje E \square .

NAPOMENA

- Kada upotrebljavate funkciju **kW Manager**, izlaz hladnog zraka može se smanjiti ovisno o preostaloj količini predviđene energije.
- Kada se prekorači ciljana potrošnja električne energije, funkcija **kW Manager** je onemogućena.
- Kada upotrebljavajte načine rada za **grijanje i automatski**, funkcija **Upravitelj za kW** onemogućena je.
- U slučaju povezivanja na Multi vanjsku jedinicu, ove funkcije možda neće biti podržane.
- Potrošnja energije koja se prikazuje putem aplikacije **LG ThinQ** može se razlikovati od stvarne potrošnje energije na vašem računu za električnu energiju.
- Podaci o potrošnji energije mogu se razlikovati ovisno o uređaju.
- Potrošnja energije može se razlikovati od rezultata izmjerenih drugim mjernim uređajima.
- Ovisno o okolini u kojoj je uređaj postavljen može se razlikovati izmjerena potrošnja energije.
- Izmjerena potrošnja energije može se razlikovati ovisno o okolini upotrebe ili načinu upotrebe kućanskog uređaja.
- Pri postavljanju vremena potrošnje, uređaj se ne isključuje ili uključuje automatski.

- Čak i tijekom rada funkcije **kW Manager**, prvo se odražava funkcija koja je postavljena daljinskim upravljačem.
- Stvarna upotreba može biti različita.

Spavanje+ (na nekim modelima / LG ThinQ)



Upotrijebite je prije spavanja. Uređaj će automatski usvojiti i prilagoditi temperaturu i brzina ventilatora radi stvaranja vama prilagođene okoline za spavanje.

NAPOMENA

- Funkcija se može postaviti dok je uređaj uključen.
- Funkcija je dostupna s načinom rada za **hlađenje**.
- U slučaju povezivanja na Multi vanjsku jedinicu, ove funkcije možda neće biti podržane.

Obavijest s informacijama o softveru s otvorenim izvornim kodom

Za dobivanje izvornog koda prema licencama GPL, LGPL, MPL i drugim licencama otvorenog koda koje imaju obvezu otkriti izvorni kod koji se nalazi u ovom proizvodu i za pristup svim navedenim uvjetima licenciranja, obavijestima o autorskim pravima i drugim relevantnim dokumentima posjetite <https://opensource.lge.com>.

LG Electronics vam nudi i mogućnost dostave izvornog koda na CD ROM-u uz određenu naknadu troškova za medij, dostavu i obradu narudžbe. Pišite nam na opensource@lge.com.

Ova je ponuda valjana za svakoga tko te podatke primi u razdoblju od tri godine nakon naše posljednje isporuke ovog proizvoda.

Specifikacije radio opreme

Naziv modula	LCWB-001
Frekvencijski raspon bežičnog LAN-a	2412 MHz - 2472 MHz
Izlazna snaga bežičnog LAN-a (maks.)	18,14 dBm
Frekvencijski raspon Bluetootha	2402 MHz - 2480 MHz
Izlazna snaga Bluetootha (maks.)	7,03 dBm

Verzija softvera bežične funkcije: V 1.0

Za razmatranje korisnika, ovaj uređaj treba postaviti i njime upravljati s udaljenosti od najmanje 20 cm od tijela.

Specifikacije radarskog modula

Značajka je dostupna samo na modelima s radarskim senzorom.

Naziv modula	Frekvencijski raspon	Izlazna snaga (maks.)
RSM V2	61,0 GHz - 61,5 GHz	6,27 dBm

Dijagnosticiranje aplikacijom LG ThinQ

Upotrijebite značajku za dijagnosticiranje i rješavanje problema s uređajem.

NAPOMENA

- Iz razloga koji se ne mogu pripisati nemaru društva LGE usluga možda ne bude radila zbog vanjskih čimbenika kao što su, između ostalog, nedostupnost mreže Wi-Fi, odspajanje mreže Wi-Fi, pravilnika lokalne trgovine aplikacijama ili nedostupnosti aplikacije.
- Značajka može podlijegati promjeni bez prethodne obavijesti i može imati drukčiji izgled ovisno o tome gdje se nalazite.

Uporaba aplikacije LG ThinQ za dijagnosticiranje problema

Ako imate problema s uređajem opremljenim funkcijom mreže Wi-Fi, njime se mogu prenijeti podatci za rješavanje problema pametnom telefonu s aplikacijom **LG ThinQ**.

- Pokrenite aplikaciju **LG ThinQ** i odaberite značajku **Smart Diagnosis** u izborniku. Pridržavajte se uputa navedenih u aplikaciji **LG ThinQ**.

Uporaba zvučne dijagnostike za dijagnosticiranje problema

Pridržavajte se uputa u nastavku za uporabu metode zvučne dijagnostike.

- Pokrenite aplikaciju **LG ThinQ** i odaberite značajku **Smart Diagnosis** u izborniku. Pridržavajte se uputa za zvučnu dijagnozu navedenih u aplikaciji **LG ThinQ**.

- 1 Pravilno priključite utikač za napajanje u utičnicu.
- 2 Stavite mikroskop pametnog telefona blizu uređaja.

3 Pritisnite gumb **Funkcija**.

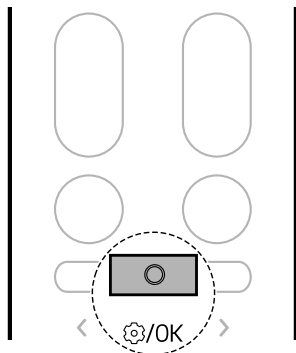

- Pametni telefon držite na istom mjestu dok se ne završi prijenos podataka.

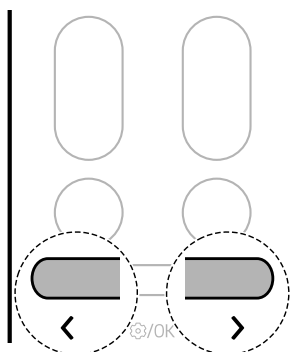

4 Pritišćite gumb **<** ili **>** dok donja ikona ne počne bljeskati na dnu prikaza zaslona. Zatim pritisnite gumb **Funkcija**.

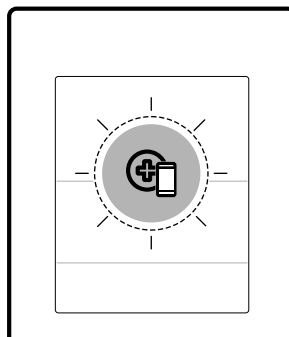

5 Nakon završetka prijenosa podataka u aplikaciji se prikazuje dijagnoza.

NAPOMENA

- Za najbolje rezultate ne pomičite telefon dok se tonovi prenose.
- Održavajte okolnu buku na minimalnoj razini jer u suprotnom se telefonom možda pravilno ne prime zvučni signali zujalice unutarnje jedinice.

ODRŽAVANJE

Čišćenje

▲ UPOZORENJE

- Prije čišćenja ili obavljanja održavanja odspojite napajanje i pričekajte dok se ventilator ne zaustavi.

Interval čišćenja

Čišćenje uređaja

Ako se uređaj ne upotrebljava dulje vrijeme, osušite uređaj da biste ga održali u najboljem stanju. Redovito čistite uređaj za održavanje optimalnog radnog učinka i radi sprječavanja mogućeg kvara.

- Sušite uređaj **ventilatorom** od 3 - 4 sata i odvojite napajanje. Ako vlaga ostane u komponentama uređaja moguće je unutarnje oštećenje.
- Prije ponovne uporabe uređaja sušite unutarnje komponente uređaja u načinu rada s **ventilatorom** od tri (3) do četiri (4) sata. Time doprinosite smanjivanju neugodnog mirisa koji nastaje zbog vlage.

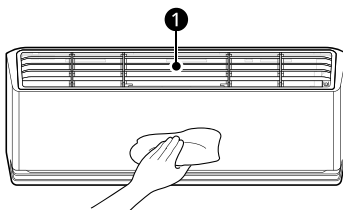

- ① Filtar zraka

NAPOMENA

- Značajka se može razlikovati ovisno o vrsti modela.

Vrsta	Opis	Interval
Unutarnja jedinica	Očistite površinu unutarnje jedinice mekom i suhom tkaninom.	Redovito
	Stručnjak mora očistiti posudu za ispust kondenzata.	Jedanput godišnje
	Stručnjak mora očistiti cijev za ispust kondenzata.	Svakih šest (4) mjeseci
	Zamijenite baterije bežičnog daljinskog upravljača.	Jedanput godišnje

Vrsta	Opis	Interval
Vanjska jedinica	Stručnjak mora očistiti zavojnice izmjenjivača topline i oduške ploče. (Posavjetujte se s tehničarom.)	Jedanput godišnje
	Stručnjak mora očistiti ventilator.	Jedanput godišnje
	Stručnjak mora očistiti posudu za ispušt kondenzata.	Jedanput godišnje
	Stručnjak mora provjeriti je li sklop ventilatora čvrsto sastavljen.	Jedanput godišnje
	Očistite električne komponente komprimiranim zrakom.	Jedanput godišnje

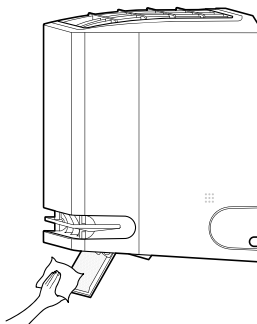

Čišćenje deflektora zraka

- 1 Isključite uređaj.
- 2 Pritisnite i oko pet (5) sekundi držite tipku  da biste otvorili deflektor zraka radi jednostavnijeg čišćenja.
- 3 Očistite deflektor zraka mekom i suhom tkaninom.



- 4 Pritisnite i oko pet (5) sekundi držite tipku  za zatvaranje deflektora zraka.

NAPOMENA

- Ako pritisnete tipku  dok je ova funkcija uključena, nećete moći uključiti uređaj.
- Ako uzastopno pritišćete tipku  moći ćete uključiti uređaj.

Čišćenje filtra i ostalih dijelova

Vrsta	Opis	Interval
Filtar zraka	Očistite usisivačem ili ručno operite.	Dva (2) tjedna
Filtar protiv alergena	Očistite usisivačem ili četkom.	Svakih šest (6) mjeseci
Ionizator (na nekim modelima)	Za čišćenje prašine upotrijebite suhi štapić s vatom za čišćenje uha.	Svakih šest (6) mjeseci

NAPOMENA

- Prilikom čišćenja filtara nikada ne koristite vodu temperature više od 40 °C. To bi moglo izobličiti filtar ili prouzročiti promjenu boje.

- Prilikom čišćenja filtera nikada ne koristite hlapljive tvari. Oni mogu oštetiti površinu uređaja.
 - Ne perite filter protiv alergena vodom jer se filter može oštetiti (na nekim modelima).
-

Upotreba funkcije automatskog čišćenja Automatsko čišćenje+

U načinima rada za **hlađenje** i **odvlaživanje** stvara se vlaga u unutarnjoj jedinici. Možete smanjiti tu vlagu.

- 1 Pritisnite gumb **Funkcija**.

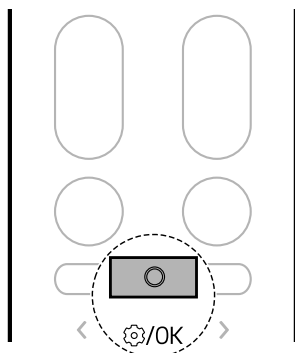

- 2 Pritišćite gumb **<** ili **>** dok donja ikona ne počne bljeskati na dnu prikaza zaslona. Zatim pritisnite gumb **Funkcija**.

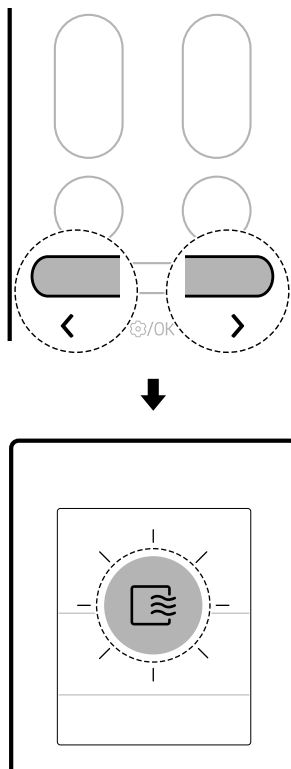

- 3 Pritisnite gumb **<** ili **>** da biste postavili željeni status funkcije **Automatsko sušenje**.
 - Svakim pritiskom gumba funkcija se mijenja sljedećim redoslijedom: Sto ↔ UKLJUČENO ↔ ISKLJUČENO

- 4 Zatim pritisnite gumb **Funkcija**.

NAPOMENA

- Funkcija **Automatsko sušenje** postavljena je prilikom kupnje uređaja. Ako ne želite upotrebljavati tu funkciju, isključite je.
- Trajanje funkcije **Automatsko sušenje** postavlja se automatski u skladu s uvjetima korištenja

proizvoda, a status napretka prikazuje se kao preostale minute na zaslonu unutarnje jedinice.

- **Automatsko sušenje** traje i do 20 minuta.
- Uvjeti odvlaživanja unutar uređaja mogu biti različiti ovisno o temperaturi ili vlažnosti zraka u prostoriji.
 - Za dovoljno odvlaživanje unutar uređaja, pustite ga neka dulje od jednog (1) sata radi u načinu rada s **ventilatorom**.
- Jednom kada se postavi funkcija **Automatsko sušenje**, prilikom svake ponovne upotrebe uređaja održavat će se prethodno postavljena funkcija **Automatsko sušenje**.
- Ako se uređaj neće dulje vrijeme upotrebljavati, pokrenite način rada s **ventilatorom** tijekom više od jednog (1) sata kako biste potpuno osušili unutrašnjost uređaja prije nego što ga uskladištite.
- Funkciju **Automatsko sušenje** možete postaviti čak i kada uređaj ne radi.

- 1 Pritisnite gumb **Funkcija**.

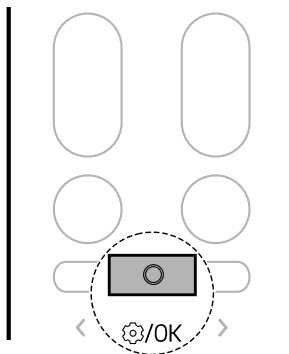

- 2 Pritišćite gumb < ili > dok donja ikona ne počne bljeskati na prikazu zaslona. Zatim pritisnite gumb **Funkcija**.

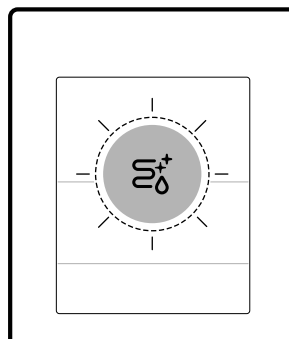
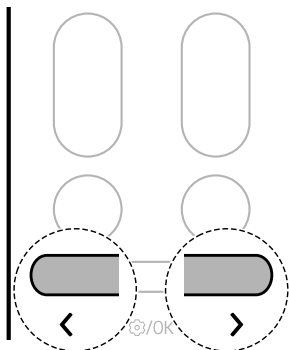

Čišćenje izmjenjivača (na nekim modelima)

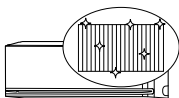

Ponovljenim zamrzavanjem i odmrzavanjem izmjenjivača topline klimatizacijskog sustava, ispiru se onečišćenja kao što su prašina, a uređaj se održava čistim.

Na zaslonu unutarnje jedinice pojavljuje se FC te se prikazuje napredak čišćenja od 0 do 99.

NAPOMENA

- Funkcija **Čišćenje izmjenjivača** završit će se nakon što se uređaj osuši.
- Ako je vlaga u prostoriji visoka tijekom rada funkcije **Čišćenje izmjenjivača**, područje u blizini unutarnje jedinice može se zamagliti.
- Funkcija **Čišćenje izmjenjivača** može se upotrebljavati u unutarnjim prostorijama na 21 °C do 32 °C i vanjskim prostorijama na 21 °C do 37 °C. Funkcija **Čišćenje izmjenjivača** funkcija je za higijensko upravljanje, nije funkcija za hlađenje tako da se uvjeti upotrebe mogu razlikovati od zajamčene temperature hlađenja uređaja.
- Ako funkcija **Čišćenje izmjenjivača** radi na temperaturi izvan dopuštenog raspona, oglašava se kratki zvučni signal 5 puta i funkcija ne radi.
 - Na nekim će se unutarnjim jedinicama prikazati šifra kao na slici dolje.



- Funkcija **Čišćenje izmjenjivača** dostupna je čak i kada uređaj radi.
 - Ako tijekom rada funkcije **Čišćenje izmjenjivača** pritisnete gumb  na uređaju ili daljinskom upravljaču, deaktivirat će se funkcija **Čišćenje izmjenjivača**.
 - Tijekom rada funkcije **Čišćenje izmjenjivača** može se čuti zvuk „tik-tik“ ili „tik-tak“ dok se uređaj širi ili sužava.
 - Nakon dovršetka rada funkcije **Čišćenje izmjenjivača**, uređaj će se automatski isključiti. Nakon ponovnog uključivanja uređaj će raditi u načinu **hlađenja**.
 - Ako je postavljena funkcija **Mjerač vremena**, funkcija **Čišćenje izmjenjivača** možda neće pravilno raditi.
 - Hladan zrak izlazi iz otvora kada je aktivirana funkcija **Čišćenje izmjenjivača**.
 - U slučaju povezivanja na Multi vanjsku jedinicu, ove funkcije možda neće biti podržane.
-

Uklanjanje i zamjena filtra zraka

NAPOMENA

- Ne savijajte filtar zraka jer ga možete slomiti.
- Pravilno sastavite filtar zraka da biste spriječili prodiranje prašine i drugih tvari u uređaj.
- Broj i položaj kukica mogu se razlikovati ovisno o modelu uređaja.

- 1 Isključite napajanje uređaja.
- 2 Potražite ručice filtra zraka na gornjoj prednjoj strani uređaja.

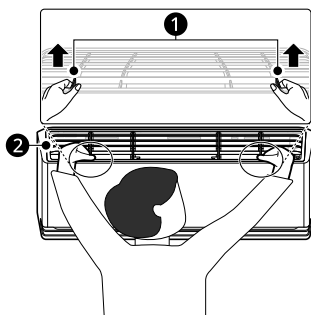

- 1 Ručice
- 2 Filtar zraka

- 3 Malo povucite ručice prema gore, a zatim podignite cijeli filtar da biste ga uklonili.

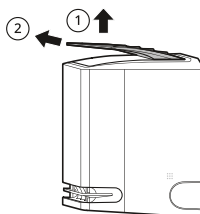

- 4 Umetnite kukice na filtru zraka u utore na stražnjoj strani prednje ploče.

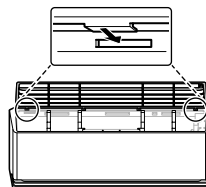

- 5 Gurajte kukice prema dolje dok ne začujete zvuk klika.

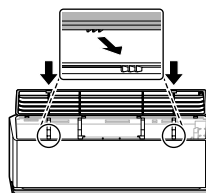

- 6 Da biste bili sigurni da ste pravilno sastavili filtar, pritisnite duž cijele prednje dužine filtra.

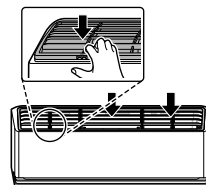

Čišćenje filtra zraka

Svaka 2 tjedna, a prema potrebi i češće očistite filtar zraka.

- 1 Uklonite filtar zraka s uređaja.

- 2** Očistite filtar zraka usisavačem ili ga operite mlakom vodom i blagim deterdžentom.

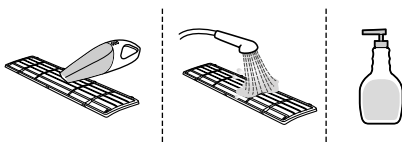

- 3** Osušite filtar u sjeni.

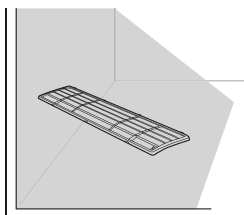

NAPOMENA

- Nemojte upotrebljavati uređaj dok filtar nije na svom mjestu.
-

Čišćenje filtra protiv alergena (na nekim modelima)

NAPOMENA

- Broj i položaj dijelova mogu se razlikovati ovisno o modelu uređaja.
 - Značajke se mogu mijenjati ovisno o vrsti modela.
-

- 1** Isključite napajanje uređaja.

- 2** Uklonite filtar zraka iz unutarnje jedinice.

- 3** Uklonite filtar protiv alergena iz unutarnje jedinice.

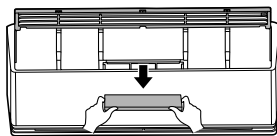

- 4** Filtar očistite usisavačem.
- Ne perite filtar protiv alergena vodom.

- 5** Umetnite filtar protiv alergena.

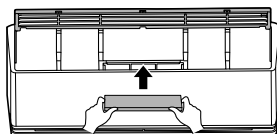

- 6** Postavite filtar zraka.

- 7** Na bočnoj strani prednjeg poklopca provjerite je li filtar zraka pravilno postavljen.

Uklanjanje i zamjena vodilice zraka

NAPOMENA

- Broj i položaj kukica mogu se razlikovati ovisno o modelu uređaja.
-

- 1** Isključite napajanje uređaja.

- 2** Izvucite vodilicu zraka na prednjoj strani unutarnje jedinice.

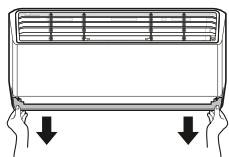

- 3** Umetnite kukice vodilice zraka u proreze.

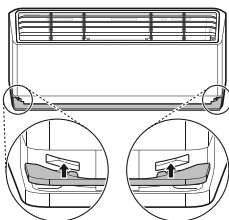

- 4** Gurajte kukice dok se uz zvučni klik ne smjeste na mjesto.

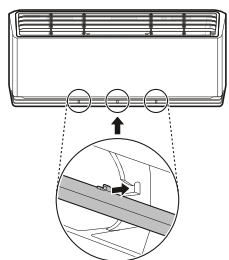

Čišćenje vodilice zraka

- 1** Uklonite vodilicu zraka s uređaja.

- 2** Očistite vodilicu zraka mekom i suhom krpom.

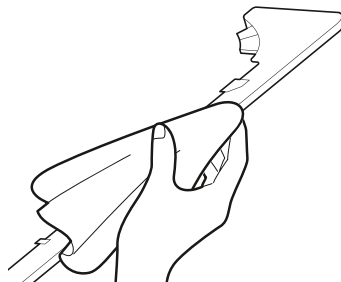

Čišćenje ionizatora (na nekim modelima)

- 1** Isključite uređaj.

- 2** Pritisnite i oko pet (5) sekundi držite gumb  za otvaranje deflektora zraka.

- 3** Očistite ionizator suhim štapićem s vatom za čišćenje uha.

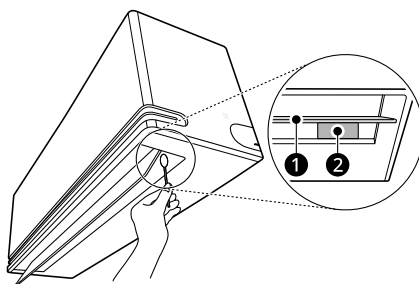



1 Deflektor zraka

2 Ionizator

- 4** Pritisnite i oko pet (5) sekundi držite tipku  za zatvaranje deflektora zraka.

NAPOMENA

- Ako pritisnete tipku  dok je ova funkcija uključena, nećete moći uključiti uređaj.
 - Ako uzastopno pritišćete tipku  moći ćete uključiti uređaj.
-

RJEŠAVANJE PROBLEMA

Prije obraćanja službi za servis

Provjerite sljedeće prije nego što se obratite servisnom centru. Ako se problem nastavi pojavljivati, obratite se lokalnom servisnom centru.

NAPOMENA

- Neke se funkcije možda ne podržavaju ovisno o modelu.

Funkcija za samodijagnozu

Uređaj ima ugrađenu funkciju za **samodijagnozu**. Ako nastane pogreška, žaruljica unutarnje jedinice bljeska u intervalima od dvije (2) sekunde. Ako se to dogodi, obratite se svom lokalnom zastupniku ili servisnom centru.

Rad

Simptomi	Mogući uzrok i rješenje
Uređaj ne radi normalno.	Miris gorenja i čudni zvukovi dopiru iz uređaja. <ul style="list-style-type: none"> • Isključite uređaj, isključite ili odspojite napajanje i obratite se servisnom centru.
	Voda curi iz unutarnje jedinice čak i kada je razina vlage niska. <ul style="list-style-type: none"> • Isključite uređaj, isključite ili odspojite napajanje i obratite se servisnom centru.
	Oštećen je kabel za napajanje ili se njime stvara prekomjerna toplina. <ul style="list-style-type: none"> • Isključite uređaj, isključite ili odspojite napajanje i obratite se servisnom centru.
	Sklopka, strujni prekidač (sigurnost, uzemljenje) ili osigurač ne rade pravilno. <ul style="list-style-type: none"> • Isključite uređaj, isključite ili odspojite napajanje i obratite se servisnom centru.
	Uređajem se stvara kôd pogreške na temelju samodijagnoze. <ul style="list-style-type: none"> • Isključite uređaj, isključite ili odspojite napajanje i obratite se servisnom centru.
Nije moguće namjestiti brzinu ventilatora.	Odabran je način rada sa zračnim mlazom ili način rada za automatski rad. <ul style="list-style-type: none"> • U nekim načinima rada ne možete namjestiti brzinu ventilatora. Odaberite način rada u kojem možete namjestiti brzinu ventilatora.

Simptomi	Mogući uzrok i rješenje
Nije moguće namjestiti temperaturu.	<p>Odabran je način rada s ventilatorom ili način rada sa zračnim mlazom.</p> <ul style="list-style-type: none"> • U nekim načinima rada ne možete namjestiti temperaturu. Odaberite način rada u kojem možete namjestiti temperaturu.
Uređaj se zaustavlja tijekom rada.	<p>Uređaj se iznenadno isključio.</p> <ul style="list-style-type: none"> • Funkcija Mjerač vremena isključen možda je istekla, a time se isključuje uređaj. Provjerite postavke brojača vremena.
	<p>Tijekom rada došlo je do prekida napajanja.</p> <ul style="list-style-type: none"> • Pričekajte da se ponovno uključi napajanje. Ako ste omogućili funkciju za automatsko ponovno pokretanje, uređaj nastavlja s posljednjom radnom operacijom nekoliko minuta nakon uključivanja napajanja.
Uređaj ne radi.	<p>Uređaj je iskopčan.</p> <ul style="list-style-type: none"> • Provjerite je li kabel za napajanje uključen u utičnicu ili jesu li izolatori napajanja uključeni.
	<p>Eksplodirao je osigurač ili je napajanje blokirano.</p> <ul style="list-style-type: none"> • Zamijenite osigurač ili provjerite je li strujni prekidač iskočio.
	<p>Došlo je do prekida napajanja.</p> <ul style="list-style-type: none"> • Isključite uređaj kada nastane prekid napajanja. • Kada se napajanje vrati, pričekajte tri (3) minute, a zatim uključite uređaj.
	<p>Napon je previsok ili prenizak.</p> <ul style="list-style-type: none"> • Provjerite je li strujni prekidač iskočio.
	<p>Uređaj se automatski isključio u unaprijed zadano vrijeme.</p> <ul style="list-style-type: none"> • Uključite uređaj.
	<p>Postavka baterije u bežičnom daljinskom upravljaču nije ispravna.</p> <ul style="list-style-type: none"> • Pobrinite se da se baterije pravilno umetnu u bežični daljinski upravljač. • Ako ste pravilno postavili baterije, a uređaj i dalje ne radi, zamijenite baterije i pokušajte ponovno.
Uređaj ne ispušta hladan zrak.	<p>Zrak ne cirkulira pravilno.</p> <ul style="list-style-type: none"> • Pobrinite se da nema zastora, roleta ili namještaja kojima se blokira prednja strana uređaja.
	<p>Filtar zraka prljav je.</p> <ul style="list-style-type: none"> • Očistite filtar zraka svaka dva (2) tjedna. • Pogledajte „Čišćenje filtra zraka“ za više informacija.
	<p>Sobna temperatura previsoka je.</p> <ul style="list-style-type: none"> • Tijekom ljeta potpuno hlađenje zatvorenog prostora može potrajati. U tom slučaju odaberite način rada sa zračnim mlazom za brže hlađenje unutarnjeg zraka.

Simptomi	Mogući uzrok i rješenje
Uređaj ne ispušta hladan zrak.	Hladan zrak izlazi iz prostorije. <ul style="list-style-type: none"> Pobrinite se da hladan zrak ne izlazi kroz ventilacijske otvore u prostoriji.
	Željena temperatura viša je od trenutačne temperature. <ul style="list-style-type: none"> Postavite željenu temperaturu na razinu nižu od trenutačne temperature.
	U blizini se nalazi izvor grijanja. <ul style="list-style-type: none"> Izbjegavajte uporabu generatora topline kao što su električne pećnice ili plinska kuhala dok radi klimatizacijski uređaj.
	Odabran je način rada s ventilatorom. <ul style="list-style-type: none"> Tijekom načina rada s ventilatorom zrak puše iz uređaja, a da se njime ne hladi ili zagrijava unutarnji zrak. Promijenite način rada na hlađenje.
	Vanjska je temperatura previsoka. <ul style="list-style-type: none"> Hlađenje možda nije dovoljno.

Radni učinak

Simptomi	Mogući uzrok i rješenje
Unutarnja jedinica radi čak i nakon isključivanja uređaja.	Radi funkcija Automatsko sušenje. <ul style="list-style-type: none"> Dopustite da funkcija Automatsko sušenje nastavi raditi jer se njom smanjuje preostala vlaga u unutarnjoj jedinici. Ako ne želite tu funkciju, možete isključiti unutarnju jedinicu.
Izlaznim otvorom zraka na unutarnjoj jedinici ispušta se maglica.	Ohlađenim zrakom uređaja stvara se maglica. <ul style="list-style-type: none"> Kada se sobna temperatura smanji, ta pojava nestaje.
Voda curi iz vanjske jedinice.	Pri zagrijavanju kondenzirana voda kapa iz izmjenjivača topline. <ul style="list-style-type: none"> To zahtijeva postavljanje odvodnog crijeva ispod posude. Kontaktirajte instalatera.
Prisutna je buka ili vibracija.	Možete čuti zvuk klika kada se uređaj pokrene ili zaustavi zbog pomicanja prekretnog ventila. Zvuk škripanja: plastični dijelovi unutarnje jedinice škripe kada se smanjuju ili proširuju zbog iznenadnih promjena temperature. Zvuk protjecanja ili puhanja: riječ je o protoku rashladnog sredstava uređajem. <ul style="list-style-type: none"> Buka je uobičajena tijekom rada ili nakon njega. Nije riječ o kvaru.
Iz unutarnje jedinice dopire miris.	Miris (kao što je dim cigarete) mogu se apsorbirati u unutarnju jedinicu i ispustiti s protokom zraka. <ul style="list-style-type: none"> Ako miris ne nestane, trebate oprati filtar. Ako se time ne riješi problem, obratite se servisnom centru za čišćenje izmjenjivača topline.

Simptomi	Mogući uzrok i rješenje
Uređajem se ne ispušta topli zrak.	Kada se pokrene način rada za grijanje, krilo je gotovo zatvoreno i zrak ne izlazi čak i ako vanjska jedinica radi. <ul style="list-style-type: none"> To je uobičajeno. Pričekajte dok se uređajem ne stvori dovoljno toplog zraka za puhanje kroz unutarnju jedinicu.
	Vanjska je jedinica u načinu rada za odmrzavanje. <ul style="list-style-type: none"> U načinu rada za grijanje, led i mraz nakupljaju se na zavojnicama kada se smanji vanjska temperatura. Načinom rada za odmrzavanje smanjuje se sloj mraza na zavojnici, a završava za otprilike petnaest (15) minuta.
	Vanjska je temperatura preniska. <ul style="list-style-type: none"> Grijanje možda nije dovoljno.

Wi-Fi

Simptomi	Mogući uzrok i rješenje
Vaš kućanski uređaj i pametni telefon nisu povezani s mrežom Wi-Fi.	Lozinka mreže Wi-Fi s kojom se pokušavate povezati netočna je. <ul style="list-style-type: none"> Pronađite mrežu Wi-Fi povezanu s pametnim telefonom i uklonite je, a zatim registrirajte uređaj u aplikaciji LG ThinQ.
	Uključeni su mobilni podaci vašeg pametnog telefona. <ul style="list-style-type: none"> Isključite mobilne podatke pametnog telefona i registrirajte uređaj uporabom bežične mreže Wi-Fi.
	Naziv bežične mreže (SSID) nepravilno je postavljen. <ul style="list-style-type: none"> Naziv bežične mreže (SSID) treba biti kombinacija engleskih slova i brojeva. (Ne upotrebljavajte posebne znakove.)
	Frekvencija usmjerivača nije 2,4 GHz. <ul style="list-style-type: none"> Podržava se samo usmjerivač frekvencije od 2,4 GHz. Postavite bežični usmjerivač na 2,4 GHz i spojite uređaj na bežični usmjerivač. Za provjeravanje frekvencije usmjerivača obratite se pružatelju internetskih usluga ili proizvođaču usmjerivača.
	Udaljenost je između uređaja i usmjerivača prevelika. <ul style="list-style-type: none"> Ako je udaljenost između uređaja i usmjerivača prevelika, signal može biti slab i veza možda nije pravilno konfigurirana. Pomaknite položaj usmjerivača da bude bliže uređaju.





A kézikönyv megtekintéséhez
olvassa be a QR-kódot.



KÉZIKÖNYV

LÉGKONDITIONÁLÓ



A termék biztonságos és kényelmes használata érdekében a termék használata előtt olvassa el a használati útmutatót.

MAGYAR

TÍPUS: FALRA SZERELT KIVITEL



MFL72096416
Rev.01_110124

www.lg.com

Copyright © 2017-2024 LG Electronics. Minden jog fenntartva.

TARTALOMJEGYZÉK

A jelen kézikönyvben szereplő képanyag, illetve tartalom eltérhet az Ön által vásárolt modelltől.

A kézikönyvet a gyártó bármikor átdolgozhatja.

BIZTONSÁGI UTASÍTÁSOK

HASZNÁLAT ELŐTT OLVASSA EL AZ ÖSSZES UTASÍTÁST!	3
FIGYELMEZTETŐ UTASÍTÁSOK	4
ELŐVIGYÁZATOSSÁGRA FELHÍVÓ UTASÍTÁSOK	9

MŰKÖDTETÉS

Használat előtt	12
Termék áttekintések	13
Előkészítés a működés előtt	14
A vezeték nélküli távirányító áttekintése	16
Működési módok használata	19
A különleges funkciók használata	24

INTELLIGENS FUNKCIÓK

LG ThinQ alkalmazás	37
Diagnosztika az LG ThinQ alkalmazással	41

KARBANTARTÁS

Tisztítás	43
-----------------	----

HIBAELHÁRÍTÁS

Mielőtt hívná a szervizszolgálatot	54
--	----

BIZTONSÁGI UTASÍTÁSOK

HASZNÁLAT ELŐTT OLVASSA EL AZ ÖSSZES UTASÍTÁST!

Az alábbi biztonsági iránymutatásokat azért állítottuk össze, hogy megelőzhető legyenek a berendezés nem biztonságos vagy helytelen használatából származó, előre nem látható veszélyek vagy károsodások.

Az irányelveket a lentiek szerint két csoportra osztottuk: „FIGYELMEZTETÉS” és „VIGYÁZAT”.

Biztonsági üzenetek



A szimbólum azért jelenik meg, hogy felhívja a figyelmét olyan körülményekre és műveletekre, amelyek veszélyt jelenthetnek.

Körültekintően olvassa át ezt a részt, ahol a szimbólumokat ismertetjük. A veszélyek elkerülése érdekében tartsa be az utasításokat.



FIGYELMEZTETÉS

Azt jelzi, hogy az utasítások be nem tartása súlyos, vagy akár halálos kimenetelű sérüléshez is vezethet.



VIGYÁZAT

Azt jelzi, hogy az utasítások be nem tartása kisebb sérüléshez vagy a termék károsodásához vezethet.

Megjegyzés a gyúlékony hűtőközeghez

Az alábbi szimbólumok jelennek meg az egységen.



Ez a szimbólum azt jelzi, hogy a berendezésben gyúlékony hűtőközeg található. Ha a hűtőközeg kiszivárog vagy külső gyújtóforrásnak van kitéve, akkor tűzveszély áll fenn.



Ez a szimbólum azt jelzi, hogy figyelmesen át kell olvasni a tulajdonosi kézikönyvet.



Ez a szimbólum azt jelzi, hogy a szervizelő személyzetnek a telepítési kézikönyv szerint kell kezelnie a berendezést.



Ez a szimbólum azt jelzi, hogy a tudnivaló a tulajdonosi vagy a telepítési kézikönyvben található.

FIGYELMEZTETŐ UTASÍTÁSOK

FIGYELMEZTETÉS

- A berendezés használata során egy esetleges robbanás, tűz, haláleset, elektromos áramütés, sérülés vagy forrázás veszélyének csökkentéséhez tartsa be az alapvető óvintézkedéseket, többek között az alábbiakat:

Műszaki biztonság

- A berendezést 8 évnél idősebb gyerekek, csökkent testi, érzékszervi vagy értelmi képességekkel rendelkező vagy megfelelő tapasztalat és ismeretek híján levő személyek kizárólag felügyelet mellett használhatják, illetve ha elmagyarázták számukra a készülék biztonságos használatát és megértik a használatával járó veszélyeket. A gyermekek nem játszhatnak a berendezéssel. A készülék tisztítását és felhasználói karbantartását gyermekek kizárólag felügyelet mellett végezhetik.
- A berendezést csökkent testi, érzékszervi vagy értelmi képességekkel rendelkező vagy megfelelő tapasztalat és ismeretek híján levő személyek (a gyermekeket is ide értve) kizárólag felügyelet mellett használhatják, illetve ha elmagyarázták számukra a készülék

biztonságos használatát és megértik a használatával járó veszélyeket és a biztonságukért felelős személy oktatást adott nekik a készülék használatára vonatkozóan. A gyermekeket minden esetben felügyelni kell, hogy ne játszassanak a berendezéssel.

- Ha a telepítést vagy a javítási munkálatokat jogosulatlan személyek végzik, el, azzal veszélynek tehetnek ki másokat.
- A kézikönyvben található információ olyan szakképzett szerviztechnikusnak szól, aki ismeri a biztonsági eljárásokat és rendelkezik a megfelelő szerszámokkal és tesztberendezésekkel.
- Amennyiben a kézikönyvben található utasításokat nem olvassák el és nem tartják be, az a berendezés meghibásodásához, anyagi kárhoz, személyi sérüléshez és/vagy halálhoz vezethet.
- A berendezésben használt hűtőközeget és szigetelő lefűvógázt speciális módon kell leselejtezni. A leselejtezés előtt kérje ki a szervizszolgálat vagy hasonló képzettséggel rendelkező személy véleményét.
- Ha ki kell cserélni a tápkábelt, akkor a cserét az erre a műveletre jogosult személy végezheti el, kizárólag eredeti cserealkatrészeket alkalmazva.
- Ha a tápkábel megsérült, akkor azt a veszély elkerülése érdekében a gyártónak, a gyártó szervizszolgálatának vagy hasonló képzettséggel rendelkező személynek kell kicserélnie.
- A berendezést a nemzeti vezetékezési előírásoknak megfelelően kell bekötni.
- A leválasztás eszközeit be kell építeni a rögzített vezetékelésbe, a vezetékelési szabályoknak megfelelően.
- Egy esetleges áramütés veszélyének minimálisra csökkentése érdekében a berendezést kellő módon testelni kell.
- Ne vágja el és ne húzza ki a testelőtüskét a tápellátó aljzatból.
- A testelővezetéknek a tápellátó aljzat fedelének csavarjához történő csatlakoztatásával a berendezés nem testelődik, kivéve, ha a csavar fémből van, nincs szigetelve és a tápellátó a házba épített vezetékkel van testelve.

- Ha nem biztos abban, hogy a légkondicionáló testelése megfelelő-e, szakképzett villanyszerelővel ellenőriztesse a tápaljatot és az áramkört.

Telepítés

- A légkondicionáló felszerelésekor vagy áthelyezésekor forduljon hivatalos szervizközponthoz.
- Ne telepítse a légkondicionálót instabil felületre vagy olyan helyre, ahol fennáll a veszélye, hogy leeshet.
- Ne telepítse az egységet potenciálisan robbanásveszélyes légkörű helyekre.
- Ne telepítse a légkondicionálót olyan helyre sem, ahol gyúlékony folyadékokat vagy gázokat, például benzint, propánt, festékhígítót stb. tárolnak.
- Biztonságos módon szerelje fel a vezérlődoboz paneljét és fedelét.
- A légkondicionáló használata előtt szereljen be egy külön elektromos aljzatot és megszakítót.
- Használjon szabványos megszakítót és biztosítékot, amelyek megfelelnek a légkondicionáló besorolásának.
- Ügyeljen arra, hogy a beltéri és kültéri egységet összekötő cső és tápkábel ne legyen túlságosan meghúzva a légkondicionáló felszerelésekor.
- A beltéri/kültéri vezetékcsatlakozásokat szorosan kell rögzíteni, és a kábelt megfelelően kell elvezetni, hogy semmi se húzhassa le a kábelt a csatlakozókapcsokról. A nem megfelelő vagy laza csatlakozások hőt termelhetnek vagy tüzet okozhatnak.
- A testelő vezetékét ne kösse gázcsőhöz, villámhárítóhoz, vagy telefon testelő vezetékéhez.
- A szivárgások ellenőrzésére és a levegő kiürítéséhez használjon nem-gyúlékony gázt (nitrogént). A sűrített levegő vagy gyúlékony gáz tüzet vagy robbanást eredményezhet.

Működtetés

- Ne módosítsa vagy hosszabbítsa meg a tápkábelt. A tápkábeleken lévő karcolások vagy lehámló szigetelés tüzet vagy áramütést okozhatnak, ezért azokat ki kell cserélni.
- Ügyeljen arra, hogy a tápkábel ne legyen piszkos, laza vagy törött.
- Ne helyezzen semmilyen tárgyat a tápkábelre.
- Ne helyezzen fűtőelemet vagy egyéb fűtőberendezést a tápkábel közelébe.
- Ügyeljen arra, hogy a tápkábel ne húzódhasson ki és ne sérülhessen meg működés közben.
- Soha ne érintse meg, ne működtesse és ne javítsa a légkondicionálót nedves kézzel.
- Ne dugja be kezét vagy más tárgyat a levegő bemeneti vagy kimeneti nyílásába a légkondicionáló működése közben.
- Győződjön meg arról, hogy gyermekek ne tudjanak felmászni a kültéri egységre, vagy megütni azt.
- Ügyeljen arra, hogy csak a szervizalkatrész-listában felsorolt alkatrészeket használja. Ne próbálja meg módosítani a berendezést.
- Ne érjen a hűtőközeg csövéhez, a vízcsőhöz és semmilyen belső alkatrészhez sem az egység működése során vagy közvetlenül a működést követően.
- Ne hagyjon gyúlékony anyagokat, például benzint, benzolt vagy hígítót a légkondicionáló közelében.
- Ne használja a légkondicionálót huzamosabb ideig kis helyen megfelelő szellőzés nélkül.
- Ügyeljen a megfelelő szellőzésre, ha egyidejűleg használja a légkondicionálót és egy fűtőberendezést, például egy fűtőtestet.
- Ne zárja el a bemeneti és kimeneti légnyílásokat.
- Kapcsolja ki az áramellátást, ha zaj, szag vagy füst jön a légkondicionálóból.
- Forduljon hivatalos szervizközpontoz, ha a légkondicionálót előnti az árvíz.

- Gázszivárgás esetén (pl. freon, propángáz, LP gáz stb.) kellőképpen szellőztessen, mielőtt újra használná a légkondicionálót.
- Áramkimaradás vagy vihar esetén azonnal kapcsolja ki a tápellátást.

Távirányító

- Vegye ki az elemeket, ha a távirányítót hosszabb ideig nem használja.
- Soha ne keverje a különböző típusú elemeket, illetve a régi és új elemeket a távirányítóhoz.
- Ne töltsen újra és ne szerelje szét az elemeket.
- Hagyja abba a távirányító használatát, ha folyadék szivárog az elemből. Ha ruhája vagy bőre ki van téve az akkumulátorból szivárgó folyadéknak, mossa le tiszta vízzel.
- Ha lenyelt a folyadékból, öblítse ki a száját és keressen fel egy orvost.
- Az elemeket olyan helyen selejtezze le, ahol tűzveszély nem áll fenn.

Karbantartás

- A tisztítás vagy karbantartás megkezdése előtt válassza le a tápellátást és várjon, amíg megáll a ventilátor.
- Ne tisztítsa meg úgy a terméket, hogy közvetlenül vízsugarat irányít rá.

Hűtőközeg

Általános tudnivalók

- A légkondicionáló címkéjén feltüntetett hűtőközeget használja.
- A meghatározott hűtőközegen kívül semmilyen egyéb levegőt vagy gázt ne juttasson a rendszerbe.
- A telepítéskor vagy javításkor esetlegesen kiszivárgott hűtőközeghez ne nyúljon hozzá!
- A légkondicionáló felszerelése vagy javítása után mindenképpen ellenőrizze a hűtőközeg szivárgását.

- A berendezést olyan körülmények között kell tárolni, hogy azt mechanikus sérülés ne érhesse.

Kizárólag R32



- Minden olyan személynek, aki a hűtőközeg körével foglalkozik, vagy azt megbontja, az iparág által akkreditált értékelő hatóságtól származó aktuális, érvényes igazolással kell rendelkeznie, ami felhatalmazza az adott személyt a hűtőközeg biztonságos módon történő kezelésére az iparágban elismert értékelési előírások szerint.
- A szervizelést kizárólag a berendezés gyártójának javaslatai szerint lehet végrehajtani. Az olyan karbantartási és javítási munkálatokat, ahol további szakember segítsége szükséges, olyan személy felügyelete alatt kell elvégezni, aki kompetens a gyúlékony hűtőközegek használata és kezelése terén.
- A berendezést jól szellőző helyen kell tárolni, ahol a helyiség mérete megfelel a működéshez szükséges helyiség méretének.
- A szükséges szellőzőnyílásokat tartsa akadálymentesen.
- A berendezés nem tárolható olyan helyen, ahol folyamatosan nyílt lángot használnak (pl. ahol működő gázberendezés van) vagy gyújtóforrás működik (pl. működő elektromos kazán).

ELŐVIGYÁZATOSSÁGRA FELHÍVÓ UTASÍTÁSOK

VIGYÁZAT

- A berendezés használata során egy esetleges kisebb személyi sérülés, hibás működés, a termék vagy egyéb tulajdon károsodás veszélyének csökkentéséhez tartsa be az alapvető óvintézkedéseket, többek között az alábbiakat:

Telepítés

- Két vagy több ember segítségével, emelővillás targoncával szállítsa a kívánt helyre a légkondicionáló berendezést.
- Úgy szerelje fel a külső egységet, hogy azt ne érhesse közvetlen napfény. A beltéri egységet se helyezze el olyan helyen, ahol az ablakon keresztül közvetlen napsugárzás érheti.
- Ne telepítse a légkondicionálót olyan helyre, ahol közvetlenül ki van téve tengeri szélnek (sópermet).
- A leeresztőcsövet a megfelelő módon szerelje fel, hogy a kondenzációs víz akadálytalanul elfolyhasson.
- A légkondicionálót olyan helyre szerelje fel, ahol a kültéri egység zaja vagy az elvezetett gázok nem okoznak kellemetlenséget a szomszédoknak. Ennek elmulasztása konfliktushoz vezethet a szomszédokkal.
- A csomagolóanyagokat, például csavarokat, szögeket, műanyag zacskókat vagy elemet biztonságosan ártalmatlanítsa a megfelelő csomagolásban a telepítés vagy javítás után.
- Legyen körültekintő a légkondicionáló kicsomagolásakor és telepítésekor.

Működtetés

- A légkondicionáló működtetése előtt győződjön meg arról, hogy a szűrő be van szerelve.
- Ne igya meg a légkondicionálóból leeresztett vizet.
- Semmilyen tárgyat ne helyezzen a légkondicionáló berendezésre.
- Ne hagyja hosszú ideig működni a légkondicionálót olyan helyen, ahol magas a páratartalom, vagy nyitva hagyták az ajtót vagy az ablakot.
- Ne tegyen ki embereket, állatokat vagy növényeket hosszú ideig a légkondicionáló hideg vagy meleg levegőjének.
- Ne használja a terméket speciális célokra, például élelmiszerek tartósítására, vagy műalkotások stb. megőrzésére. A légkondicionálót fogyasztói célokra tervezték, nem precíziós hűtőrendszer. Fennáll az anyagi kár veszélye.

Karbantartás

- Ha magasban kell megtisztítani, karbantartani vagy megjavítani a légkondicionálót, tegye ezt stabil zsámolyról vagy létráról.
- A légkondicionáló tisztításakor soha ne alkalmazzon erős tisztító- vagy oldószereket, permeteket. Használjon puha kendőt.
- A levegőszűrő eltávolításakor soha ne érjen a légkondicionáló fém részeihez.
- A belső rész megtisztításához vegye fel a kapcsolatot a hivatalos szervizközponttal, vagy a termék forgalmazójával. Az erős tisztítószerek korróziót okozhatnak, de tönkre is tehetik az egységet.

MŰKÖDTETÉS

Használat előtt

Megjegyzések a működtetéshez

- Állítsa be a légáramlás irányát függőlegesen, vízszintesen a beltéri levegő keringtetéséhez.
- A beltéri levegő gyors lehűtéséhez vagy felmelegítéséhez gyorsítson a ventilátoron.
- Kapcsolja ki a készüléket, és rendszeresen nyissa ki az ablakokat a szellőzés érdekében. A beltéri levegő minősége romolhat, ha a készülék hosszú ideig használatban van.
- A levegőszűrőt kéthetente tisztítsa meg. A levegőszűrőn felhalmozódott por és egyéb szennyeződés akadályozhatja a légáramlást, vagy csökkentheti a berendezés teljesítményét.

Energiatakarékossági tippek

- Ne hűtse túl a helyiséget. Ez káros lehet az egészségére, és több áramot fogyaszthat.
- A berendezés üzemelése során ne engedje be a napfényt (húzza le a redőnyt vagy húzza össze a függönyöket).
- A készülék üzemelésekor legyenek becsukva az ablakok és az ajtók.

Termék áttekintések

Falra szerelt

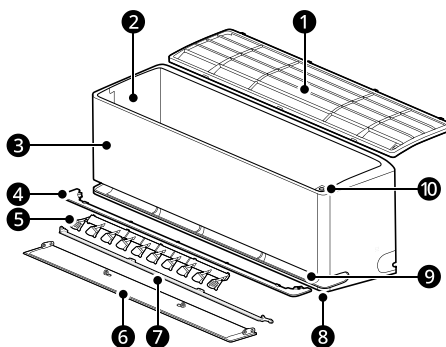

- | | |
|----------------------------------|---|
| ① Levegőszűrő | ⑥ Légterelő (Fel-le terelőlapát) |
| ② Légbeszívó nyílások | ⑦ Légterelő (belső lapát) |
| ③ Előlap | ⑧ Fő légkivezető szellőzőnyílások |
| ④ Légvezető | ⑨ Lágy levegő kimeneti szellőzőnyílások |
| ⑤ Légterelő (bal-jobb terelőlap) | ⑩ Bekapcsológomb |

MEGJEGYZÉS

- Kettős szárnyas: ⑥ + ⑦
- Az egyes alkatrészek száma és elhelyezkedése a berendezés típusától függően eltérő lehet.
- A modell típusától függően az egyes funkciók változhatnak.

Előkészítés a működés előtt

Az elemek behelyezése a vezeték nélküli távirányítóba

Helyezze be az AAA (1,5 V) típusú elemeket a vezeték nélküli távirányítóba.

- 1 Távolítsa el az elemtartó fedelét.

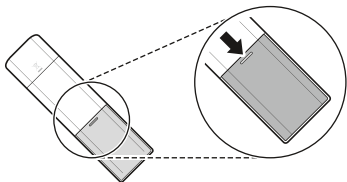

- 2 Helyezze be az új elemeket, és ellenőrizze, hogy az elemek + és - pólusai megfelelően vannak-e behelyezve.

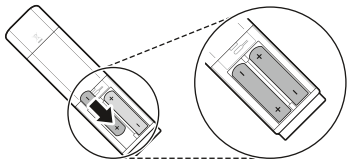

- 3 Helyezze vissza a fedelet a helyére.

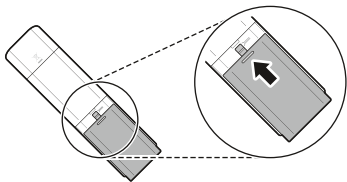

MEGJEGYZÉS

- Amikor a vezeték nélküli távirányító kijelzője halványodni kezd, cserélje ki az AAA (1,5 V) elemeket.
- Ne használjon együtt régi és új elemeket.

Fahrenheit vagy Celsius kiválasztása

A hőmérséklet kijelzőjén beállíthatja, hogy Fahrenheitben (°F) vagy Celsiusban (°C) jelenítse meg a hőmérsékletet.

- 1 Kapcsolja be a készüléket.
- 2 Nyomja meg a **Funkció** gombot.

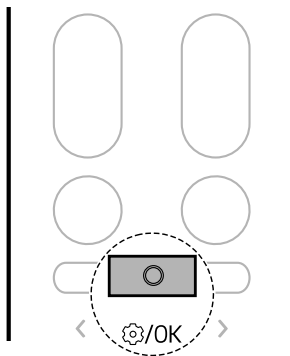

- 3 Nyomja meg az < vagy az > gombot, amíg az alábbi ikon villogni nem kezd a kijelző képernyő alján. Ezután nyomja meg a **Function** gombot.

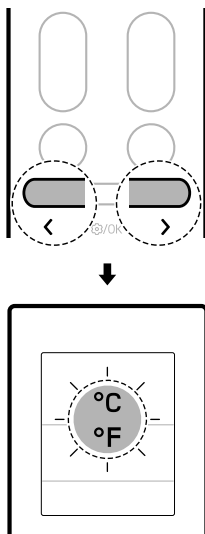

- 4 Nyomja meg az < vagy az > gombot a hőmérséklet Fahrenheitben (°F) vagy Celsiusban (°C) való megjelenítéséhez.
- Minden egyes gombnyomás esetén a funkció ebben a sorrendben változik: °C ↔ °F







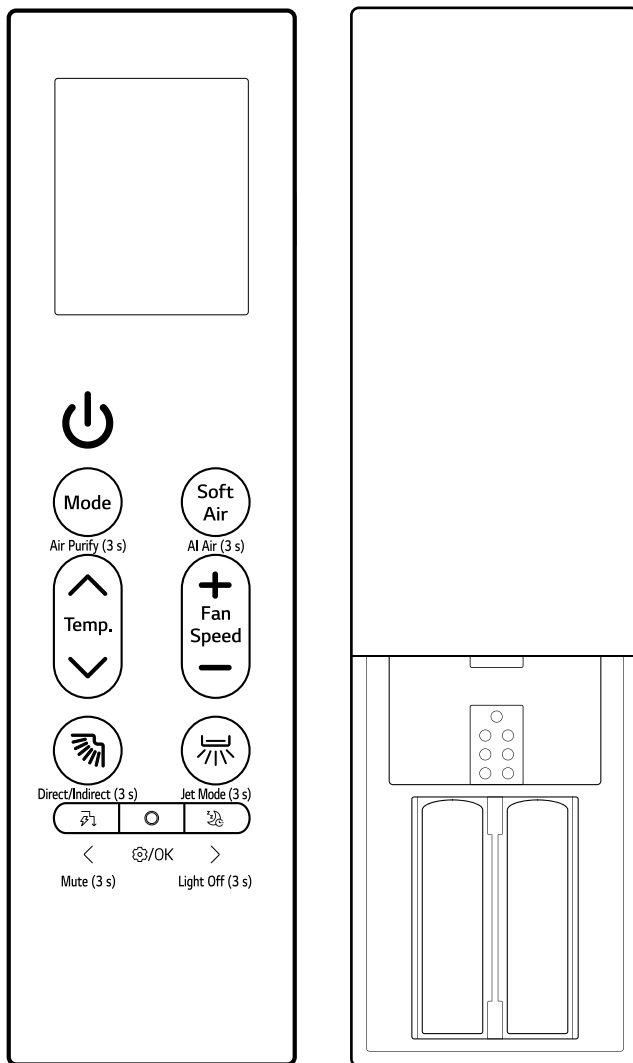

- 5 Ezután nyomja meg a **Funkció** gombot.



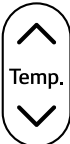

A vezeték nélküli távirányító áttekintése

Vezeték nélküli távirányító

A vezeték nélküli távirányítóval kényelmesebben kezelheti a készüléket.



Kép	Ismeretetés
	<p>Bekapcsolás Be- vagy kikapcsolja a készüléket.</p> <hr/> <p>Csatlakozás az LG ThinQ-hoz Nyomja meg és tartsa lenyomva körülbelül 3 másodpercig a Bekapcsolás gombot, hogy előkészítse az állapotot a készülék és a Wi-Fi összekapcsolásához.</p>
 <small>Air Purify (3 s)</small>	<p>Mode Kiválasztja a kívánt üzemmódot.</p> <ul style="list-style-type: none"> Minden megnyomással a működési mód az alábbi sorrend szerint változik: Hűtés → Automatikus működés → Páramentesítés → Fűtés → Ventilátor <hr/> <p>Air Purify (3 s) Nyomja meg és tartsa lenyomva a Mode gombot körülbelül 3 másodpercig, hogy tiszta, friss levegőt biztosítson ionrészecskékkal és a levegőszűrővel.</p>
 <small>AI Air (3 s)</small>	<p>Soft Air Hűsít anélkül, hogy huzatot érezne,</p> <hr/> <p>AI Air (3 s) Nyomja meg és tartsa kb. 3 másodpercig lenyomva a(z) Soft Air gombot, hogy automatikusan működtesse a környezeti tényezők és a felhasználói jellemzők alapján.</p>
 <small>Temp.</small>	<p>Temp. ▲, ▼ Beállítja a kívánt szobahőmérsékletet.</p>
 <small>Fan Speed</small>	<p>Fan Speed +, - Beállítja a ventilátor sebességét.</p>
 <small>Direct/Indirect (3 s)</small>	<p> (Fel-le mozgás) A légáramlás irányát felfelé és lefelé állítja.</p> <hr/> <p>Direct/Indirect (3 s) Nyomja meg és tartsa kb. 3 másodpercig lenyomva a(z)  gombot, hogy preferenciáinak megfelelően Közvetlen vagy Közvetett légáramlást állítson be.</p> <hr/> <p>Tisztítási mód A távirányító és a készülék kikapcsolt állapotában nyomja meg és tartsa lenyomva a(z)  gombot körülbelül 5 másodpercig, hogy rögzítse a függőleges légtérrelőt a függőleges légtérrelő könnyű tisztításához.</p>

Kép	Ismeretetés
 Jet Mode (3 s)	↻ (Jobbra-balra mozgás) A légáramlás irányát balra és jobbra állítja. <hr/> Jet Mode (3 s) Nyomja meg és tartsa lenyomva a(z) ↻ gombot körülbelül 3 másodpercig a szobahőmérséklet gyors megváltoztatásához.
 Mute (3 s)	🔇 (Eco fokozat) Csökkenti a bemeneti teljesítményt. Szabályozhatja az energiafogyasztást. <hr/> Mute (3 s) Nyomja meg és tartsa kb. 3 másodpercig lenyomva a(z) 🔇 gombot a sípoló hang kikapcsolásához.
 🔍/OK	Funkció Kiválasztja a kívánt funkciót.
 Light Off (3 s)	💡 (Alvás mód) Automatikusan kikapcsolja a készüléket a kívánt időpontban. Használja alvás előtt. <hr/> Light Off (3 s) Tartsa lenyomva a 💡 gombot körülbelül 3 másodpercig a fény kikapcsolása funkció beállításához.

Működési módok használata

A vezeték nélküli távirányító működtetése

A működtetéshez fordítsa a vezeték nélküli távirányítót a jelvevő irányába, a berendezés jobb oldala felé.

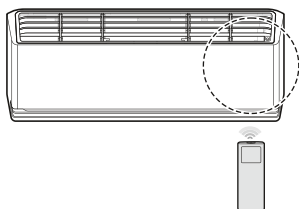

MEGJEGYZÉS

- A vezeték nélküli távirányító egyéb elektronikus berendezéseket is működtethet, ha azok felé irányítják. Győződjön meg arról, hogy a vezeték nélküli távirányítóval a berendezés jelvevője felé mutat.
- A megfelelő üzemeléshez puha kendő segítségével tisztítsa meg a jeltovábbítót és a jelvevőt is.
- Ha a távirányítón található funkciókat a készülék nem támogatja, előfordulhat, hogy a készülék ezt nem jelzi berregéssel.

Hűtés, automata, páramentesítés, fűtés és ventilátor üzemmód

Az üzemmód a berendezés bekapcsolását követően módosítható.

- 1 Kapcsolja be a készüléket.

- 2 Nyomja meg ismételten a **Mode** gombot az üzemmód megváltoztatásához.

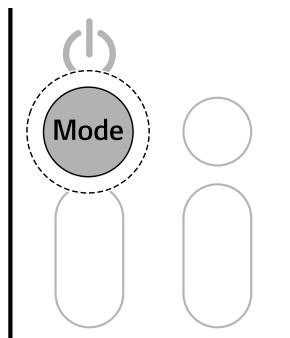

Hűtés mód



Automata működés mód / Automata váltás mód

*1 Automatizálja a térnek megfelelő beállítások kiválasztásának folyamatát.



Páramentesítés mód



Fűtés mód



Ventilátor mód

- 3 A kívánt hőmérséklet beállításához nyomja meg a(z) **▲** vagy a(z) **▼** gombot.

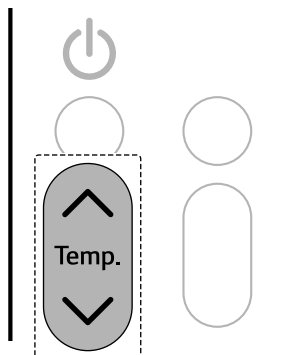

Megjegyzések az egyes működési módokhoz

Páramentesítés mód

- A ventilátor sebességét nem lehet beállítani.
- A **Páramentesítés** módban előfordulhat, hogy a kompresszor és a beltéri ventilátor nem működik a túlzott lehűlés elkerülése érdekében.

Ventilátor mód

- A beltéri egységeken megjelenik a(z)  szimbólum.
- A hőmérsékletet nem lehet beállítani.

Gyors mód

Gyorsan módosíthatja a szoba hőmérsékletét.

- A **Gyors** mód a **Hűtés** és a **Fűtés** üzemmódokban áll rendelkezésre.

1 Kapcsolja be a készüléket.

2 A kívánt mód kiválasztásához többször nyomja meg a(z) **Mode** gombot.

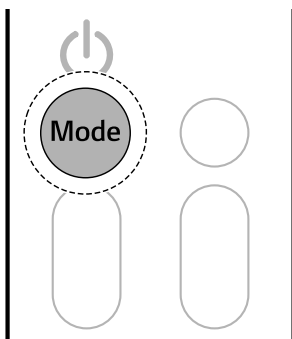

3 Nyomja meg és tartsa kb. 3 másodpercig lenyomva a(z)  gombot.

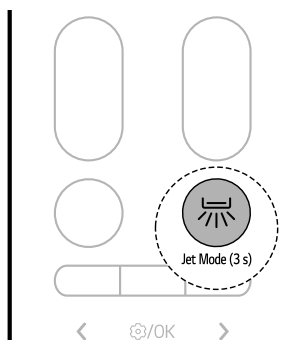

MEGJEGYZÉS

- **Gyors hűtési mód**
Ebben a módban 30 percen keresztül erős hűvös levegőt fúj.
- **Gyors fűtési mód**
Ebben a módban 30 percen keresztül erős meleg levegőt fúj.
 - A **Gyors hűtés** mód egyes modelleken nem érhető el.
- A **Gyors** mód 30 percig tart, utána visszaáll az előző beállításra.
- Előfordulhat, hogy a **Gyors** mód működése eltérhet a vezeték nélküli távirányító kijelzőjén szereplőtől.

A ventilátor fordulatszámának beállítása

A ventilátor sebességét a(z) **+** vagy a(z) **-** gomb többszöri megnyomásával állíthatja be.

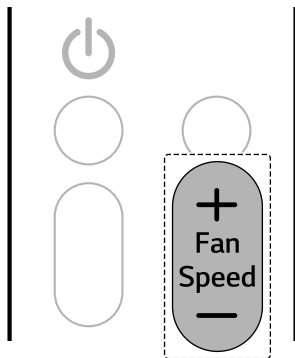

Fordulatszám	Vezeték nélküli távirányító ikon	Beltéri egység ikon
Természetes szél		-
Magas		F5
Közepes - magas		F4
Közepes		F3
Közepes - alacsony		F2
Alacsony		F1

MEGJEGYZÉS

- A Természetes szél ventilátor fordulatszáma automatikusan beáll.
- A beltéri egység ikonja megjelenik bizonyos beltéri egységeken.

- A beltéri egység kijelzője csupán 5 másodpercig mutatja meg a ventilátor fordulatszámát, majd visszatér a beállított hőmérséklethez.

A légáramlás irányának beállítása

A légáramlás iránya függőlegesen és vízszintesen is állítható.

Fel/le irány beállítása

- Nyomja meg ismételten a gombot a légáramlás irányának beállításához.

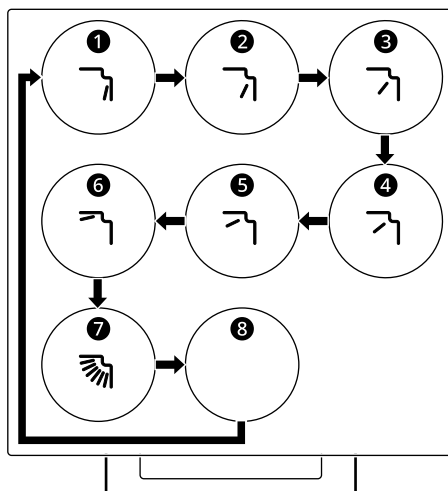

- A légáramlás fel/le irányának automatikus beállításához válassza ki a(z) gombot.

A bal/jobb irány beállítása (bizonyos modelleken)

- Nyomja meg ismételten a  gombot a légáramlás irányának beállításához.

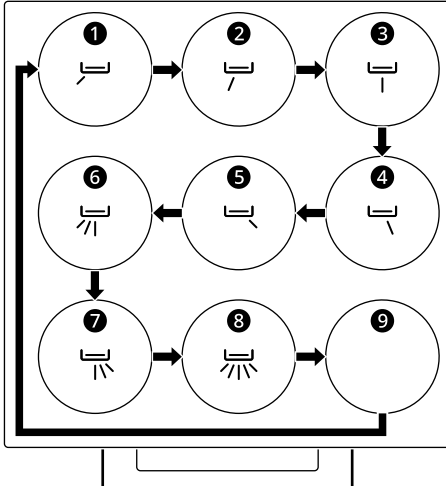

- A légáramlás bal/jobb irányának automatikus beállításához válassza ki a(z)  gombot.

MEGJEGYZÉS

- A légtérelő önkényes beállítása a berendezés meghibásodását eredményezheti.
- Újrarendeléskor a készülék az utoljára beállított légáramlási irányt használja. Előfordulhat, hogy a légtérelő pozíciója nem egyezik a vezeték nélküli távirányítón megjelenő ikonnal. Ha ez megtörténik, állítsa be újra a légáramlás irányát.
- Ez a funkció a vezeték nélküli távirányító kijelzőjéről eltérően működhet.
- A modelltől függően lehetséges, hogy a bal/jobb irány beállítását nem támogatja a rendszer.

Manuális működtetés

Ha a vezeték nélküli távirányító nem áll rendelkezésre, a beltéri egység **BEKAPCSOLÁS** gombjának **1** megnyomásával be- és kikapcsolhatja a készüléket.

- Nyomja meg a(z) **1** **BEKAPCSOLÁS** gombot.

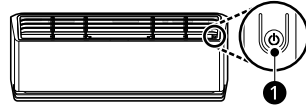

MEGJEGYZÉS

- A ventilátor fordulatszáma alapértelmezetten magasra van állítva.
- A modell típusától függően az egyes funkciók változhatnak.
- Az **1** **BEKAPCSOLÁS** gomb használatával a hőmérsékleten nem lehet állítani.
- A hőmérséklet alapértelmezetten 22 °C és 24 °C között van beállítva.

Az előző beállítások visszaállítása

Ha áramkimaradás miatt a légkondicionáló újra bekapcsol, az **Automatikus újraindulás** funkció visszaállítja ez előző beállításokat.

Amikor első alkalommal használja a berendezést, az **Automatikus újraindulás** van beállítva. Ezt a funkciót a(z) **1** **BEKAPCSOLÁS** gomb megnyomásával lehet törölni a beltéri egységen.

Az automatikus újraindulás törlése

- 1 Nyomja meg és tartsa kb. 6 másodpercig lenyomva a(z) **1** **BEKAPCSOLÁS** gombot.
- 2 Amikor a berendezés kettőt sípol, engedje fel a(z) **1** **BEKAPCSOLÁS** gombot. A lámpa kétszer villan. Ez 4-szer ismétlődik.

Az automatikus újraindulás beállítása

- 1 Nyomja meg és tartsa kb. 6 másodpercig lenyomva a(z) **1** **BEKAPCSOLÁS** gombot.

- 2 Amikor a berendezés kettőt sípol, engedje fel a(z) **1 BEKAPCSOLÁS** gombot. A lámpa villanni fog. Ez 4-szer ismétlődik.

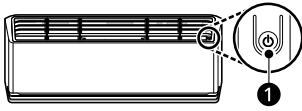

MEGJEGYZÉS

- A modell típusától függően a funkció változhat.
- Ha megnyomja a(z) **1 BEKAPCSOLÁS** gombot és 6 másodperc helyett 3-5 másodpercig tartja lenyomva, a berendezés tesztüzemmódba lép. Tesztüzemmódban a berendezés erős hideg levegőt fúj ki 18 percig, majd visszaáll a gyári alapértelmezett beállításokra.

A különleges funkciók használata

Légtisztítás funkciók (bizonyos modelleknél)

Friss levegőhöz juthat, ha ionrészecskéket és szűrőt használ.

- Nyomja meg és tartsa kb. 3 másodpercig lenyomva a(z) **Mode** gombot.

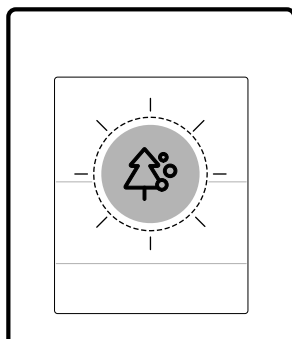
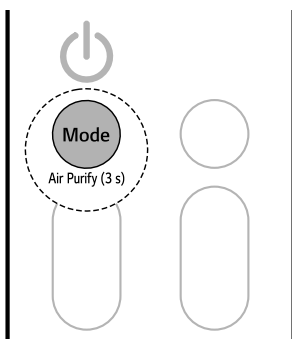

Funkció	Ismertetés
Ionizáló	Az ionizálóból származó ionrészecskék csökkentik az egyes felületeken található baktériumok számát és egyéb káros anyagok mennyiségét.

⚠ FIGYELMEZTETÉS

- A működése során ne érjen az ionizálóhoz.

MEGJEGYZÉS

- Ez a funkció a berendezés bekapcsolása nélkül is használható.

Eco fokozat funkció (bizonyos modelleknél)

A funkcióval lecsökkenthető a bevitt áram mennyisége.





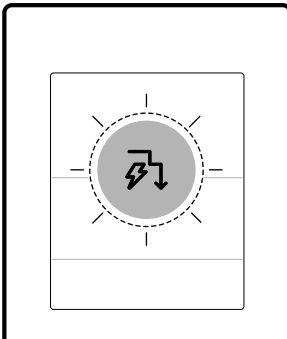
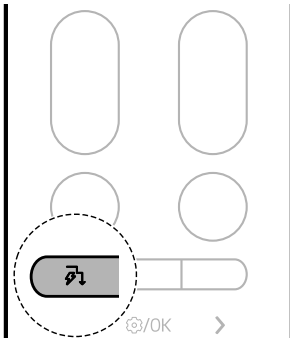



- 1 Kapcsolja be a készüléket.



- 2 Nyomja meg ismételten a  gombot a kívánt lépés kiválasztásához.



Lépés	Kijelző képernyője	Ismertetés
3 (bizonyos modellek esetében)	 40%	A bemeneti teljesítmény 60%-kal csökken a névleges bemeneti teljesítményhez képest.

MEGJEGYZÉS

- Egyes beltéri egységek kijelzőjén megjelenik a(z) ,  vagy a(z)  L (1. lépés),  L (2. lépés) szimbólum.
- Ez a funkció a **hűtés** üzemmódban érhető el.
- A kapacitás lecsökkenhet, ha az **Eco fokozat** funkciót választja ki.
- A rendszer körülbelül 5 másodpercre megjeleníti a kívánt hőmérsékletet, ha megnyomja a(z)  vagy a(z)  gombot.
- A ventilátor sebessége körülbelül 5 másodpercre megjeleníti a kívánt hőmérsékletet, ha megnyomja a(z)  vagy a(z)  gombot.
- A Multi kültéri egység csatlakoztatása esetén lehetséges, hogy ez a funkció nem támogatott.

Lépés	Kijelző képernyője	Ismertetés
1	 80%	A bemeneti teljesítmény 20%-kal csökken a névleges bemeneti teljesítményhez képest.
2	 60%	A bemeneti teljesítmény 40%-kal csökken a névleges bemeneti teljesítményhez képest.

AI Air mód

A ventilátor sebessége és a légáramlás iránya automatikusan változik a tanult használati szokások és a környezeti hőmérséklet változásai alapján.

Ha az **AI Air** módot választja, a légkondicionáló elemzi a környezetet, hogy gyorsan elérje a kívánt hőmérsékletet. A légáramlás iránya és a ventilátor sebessége automatikusan beállításra kerül a kényelmi beállítások eléréséhez.

- 1 Kapcsolja be a készüléket.

- 2 Nyomja meg és tartsa kb. 3 másodpercig lenyomva a(z) **Soft Air** gombot.

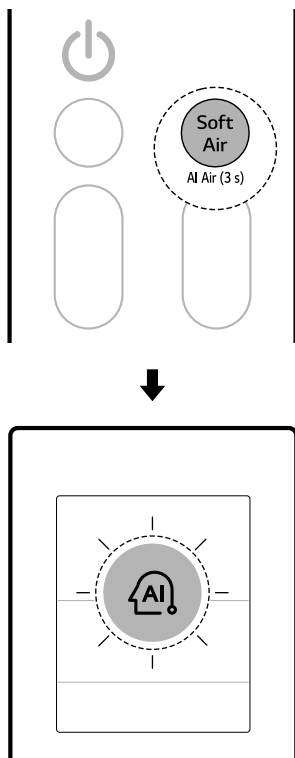

Enyhe légáramlás

Ez a funkció enyhe légáramlatot irányít felfelé, hogy Ön anélkül hűsölhessen, hogy huzat érné. Az **LG ThinQ** alkalmazással állíthat a légáramlás hőmérsékletén és erején.

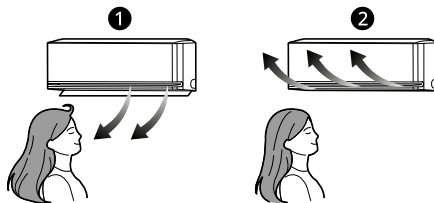

- 1 Normál
- 2 Enyhe légáramlás

- 1 Kapcsolja be a készüléket.

MEGJEGYZÉS

- Ez a funkció a **Hűtés** és a **Fűtés** módokban érhető el.
- A(z) **PI** ikon jelenik meg a kijelzőn.
- A kívánt hőmérséklet módosításához nyomja meg a távirányítón a **Hőmérséklet** **▲** vagy **▼** gombot.
- Az **AI Air** módban a **Mode** vagy **Jet Mode** gombok megnyomásával az adott funkció aktiválódik.
- Az adott modelttől függően ez a funkció a fentitől eltérően működhet.

- 2 Nyomja meg a(z) **Soft Air** gombot.

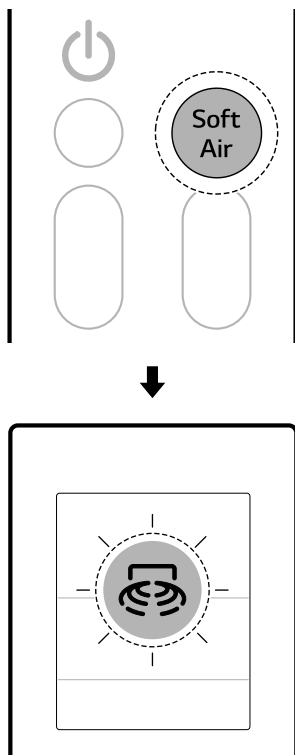

- A beltéri és a kültéri hőmérsékleti értékektől függően előfordulhat, hogy a légáramlás hőmérséklete nem nő vagy csökken.
- A Multi kültéri egység csatlakoztatása esetén a légáramlás hőmérséklete nem szabályozható.





Jelenlétérzékelő (Bizonyos modellek esetében)

Közvetett és közvetlen légáramlás

Ez a funkció észleli a jelenlévő személyeket, és az Ön preferenciáinak megfelelően **Közvetlen** vagy **Közvetett** légáramlást állít be.

- **Közvetlen légáramlás**
Foglalt terület észlelését követően a foglalt terület felé irányítja a légáramlást.
- **Közvetett légáramlás**
Foglalt terület észlelését követően egy üres terület felé irányítja a légáramlást.
- Tartsa lenyomva a  gombot körülbelül 3 másodpercig a közvetlen vagy közvetett funkció beállításához.

MEGJEGYZÉS

- Az **Enyhe légáramlás** funkció aktiválása esetén a készülékből kiáramló levegő hőmérséklete megváltozik, a légáramlás felfelé irányul.
- Az **Enyhe légáramlás** funkció a **Hűtés** és a **Ventilátor** móddal együtt használható.
- A(z)  ikon jelenik meg a kijelzőn.
- A kívánt hőmérséklet módosításához nyomja meg a távirányítón a **Hőmérséklet**  vagy  gombot.
 - Az **Enyhe légáramlás** funkció használata közben a hőmérséklet-beállítási tartomány korlátozott lehet.
- Nyomja meg a(z)  vagy a(z)  gombot a ventilátor sebességének beállításához.

- A funkció minden egyes gombnyomásra az alábbi sorrendben változik: Közvetlen → Közvetett → Ki

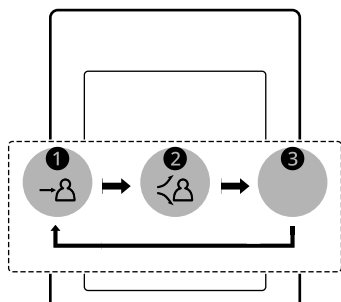
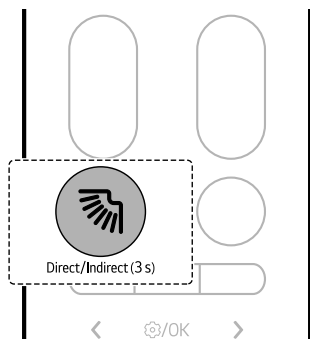

- ❶ Közvetlen
- ❷ Közvetett
- ❸ Ki

Jelenléthiány-érzékelés

Ha senki sem tartózkodik a közelben, automatikusan energiatakarékos üzemmódra vált át.

- Ha a készüléket bekapcsolva hagyja, miközben kint tartózkodik, a készülék automatikusan energiatakarékos hűtési műveletet végez vagy az energiaköltségek megtakarítása érdekében a jelenléthiány-érzékelés idejének lejártával kikapcsolja az áramellátást.

- Csatlakoztassa a készüléket az **LG ThinQ** alkalmazáshoz a távollét érzékelési idő és a távollét érzékelési mód beállításához.

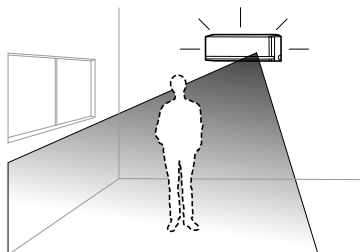

- 1 Nyomja meg a **Funkció** gombot.

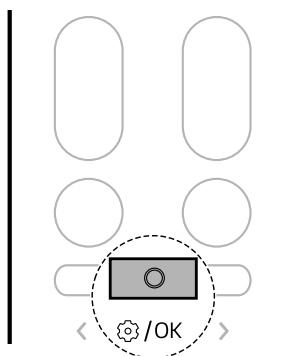

- 2 Nyomja meg a(z) < vagy a(z) > gombot a beállításához az alábbi ikon villog a kijelző

képernyő alján. Ezután nyomja meg a **Funkció** gombot.

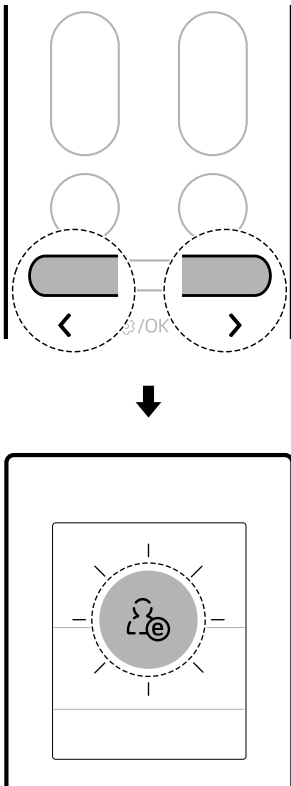

3 A jelenléthiány-érzékelés beállításához nyomja meg a(z) **<** vagy a(z) **>** gombot.

- Minden egyes gombnyomás esetén a funkció ebben a sorrendben változik: BE ↔ KI

4 Ezután nyomja meg a **Funkció** gombot.

- ha kevés a mozgás, például a közelben tartózkodók tévénnek vagy alszanak
- Ha Ön a padlón, a készülékhez közel ül
- Ha Ön a készüléktől távol, legalább 5 méter (16 láb) távolságban van
- Előfordulhat, hogy a termék emberként érzékeli a mozgó tárgyakat, például a ventilátorokat, a robotporszívókat, illetve a házi kedvenceket.

Alvás időzítő

A berendezés beállítható úgy, hogy egy megadott időt követően automatikusan kikapcsoljon. A berendezés automatikus módon módosít a hőmérsékleten, a ventilátor fordulatszámán és a légáramlás irányán. Az alvás időzítőt kétféleképpen lehet beállítani.

A funkciót akkor lehet beállítani, amikor a berendezést bekapcsolják.

1. módszer

- 1 Kapcsolja be a készüléket.
- 2 Nyomja meg a **Funkció** gombot.

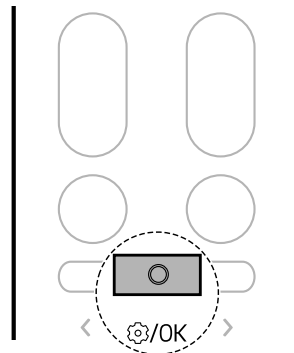

MEGJEGYZÉS

- A **Közvetlen és Közvetett légáramlás** művelet a **Hűtés** és a **Fűtés** üzemmóddal együtt használható.
- A radar érzékelője eltérő érzékenységgel működhet a beltéri környezettől és az alábbi feltételektől függően:

- 3 Nyomja meg a(z) < vagy a(z) > gombot, amíg az alábbi ikon villog a kijelző képernyő alján. Ezután nyomja meg a **Funkció** gombot.

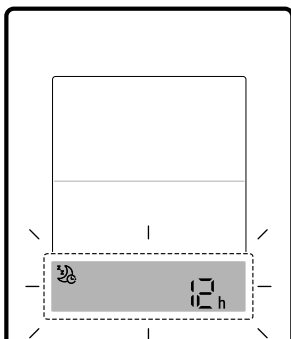
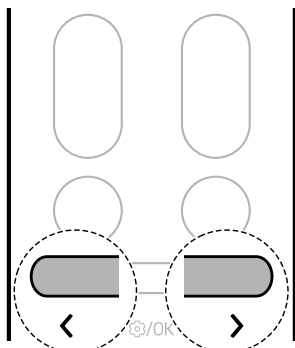

- 4 A kívánt idő beállításához nyomja meg a(z) < vagy a(z) > gombot. Ezután nyomja meg a **Funkció** gombot.
- Az Alvás időzítő 30 percnél kezdődik, és óránként növelhető, 12 óráig.

2. módszer

- 1 Kapcsolja be a készüléket.

- 2 Nyomja meg a(z)  gombot.

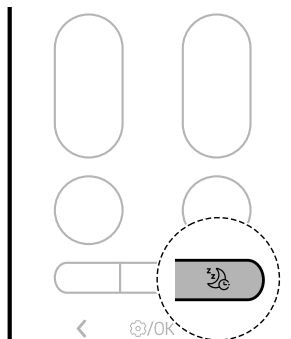

- 3 A kívánt idő beállításához nyomja meg a(z) < vagy a(z) > gombot. Ezután nyomja meg a **Funkció** gombot.
- Az Alvás időzítő 30 percnél kezdődik, és óránként növelhető, 12 óráig.

MEGJEGYZÉS

- Néhány modell esetében a beltéri egység kijelzője csupán 5 másodpercig mutatja meg az 1 óra és 12 óra között beállított időt, majd eltűnik.
- A **Hűtés** és **Páramentesítés** módban a hőmérséklet 30 perc elteltével 1 °C-ot emelkedik, és további 30 perc elteltével még 1 °C-kal, a kényelmesebb alvás kedvéért. A hőmérséklet a beállított hőmérséklethez képest maximálisan 2 °C-ot, illetve 30 °C-ot emelkedik.
- Bár a kijelző képernyőjén a ventilátor fordulatszámára vonatkozó jelzés megváltozhat, a ventilátor fordulatszámát a rendszer automatikusan állítja be.
- A **Fűtés** módban a hőmérséklet 1 óra elteltével 1 °C-kot csökken, és további 1 óra elteltével még 1 °C-kal, a kényelmesebb alvás kedvéért. A hőmérséklet a beállított hőmérséklethez képest maximálisan 2 °C-ot csökken.
- A Multi kültéri egység csatlakoztatása esetén lehetséges, hogy a hőmérséklet nem változik automatikusan.

Be- és kikapcsolás időzítő

A berendezést be lehet úgy állítani, hogy a kívánt időben automatikusan be- és kikapcsoljon.

A **bekapcsolás időzítőt** és a **kikapcsolás időzítőt** együttesen lehet beállítani.

A bekapcsolás időzítő beállítása

A funkció beállítható vagy törölhető, függetlenül attól, hogy a készülék be- vagy kikapcsolt állapotban van-e.

- 1 Nyomja meg a **Funkció** gombot.

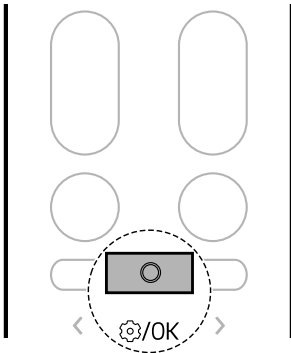

- 2 Nyomja meg a(z) < vagy a(z) > gombot, amíg az alábbi ikon villog a kijelző képernyő alján. Ezután nyomja meg a **Funkció** gombot.

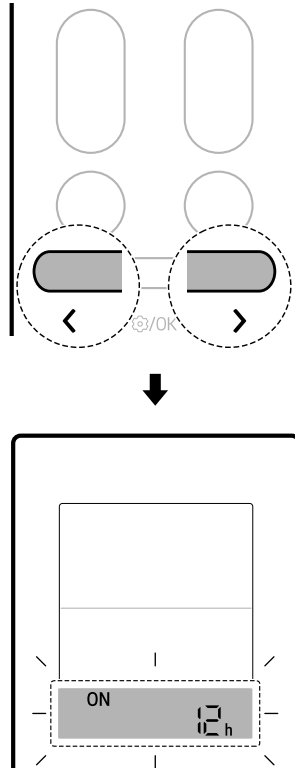

- 3 A kívánt idő beállításához nyomja meg a(z) < vagy a(z) > gombot. Ezután nyomja meg a **Funkció** gombot.
 - A beállított idő maximálisan 24 óra lehet.

A kikapcsolás időzítő beállítása

A funkció beállítható vagy törölhető, függetlenül attól, hogy a készülék be- vagy kikapcsolt állapotban van-e.

- 1 Nyomja meg a **Funkció** gombot.

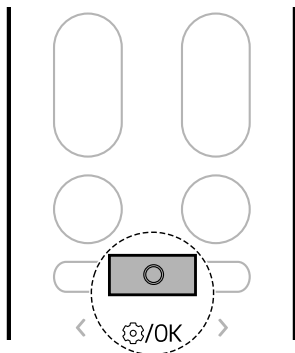

- 2 Nyomja meg a(z) < vagy a(z) > gombot, amíg az alábbi ikon villog a kijelző képernyő alján. Ezután nyomja meg a **Funkció** gombot.

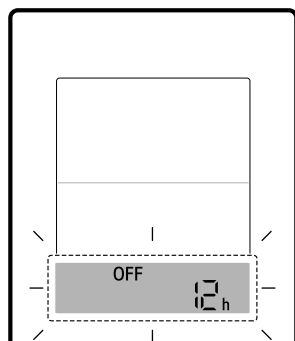
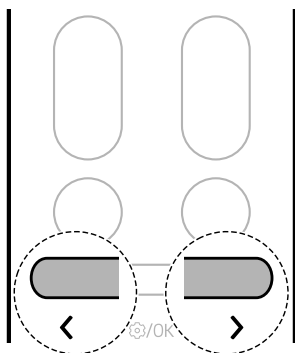

- 3 A kívánt idő beállításához nyomja meg a(z) < vagy a(z) > gombot. Ezután nyomja meg a **Funkció** gombot.

- A beállított idő maximálisan 24 óra lehet.

Az időzítő beállításának törlése

Törölheti az összes időzítő beállítást.

- 1 Nyomja meg a **Funkció** gombot.

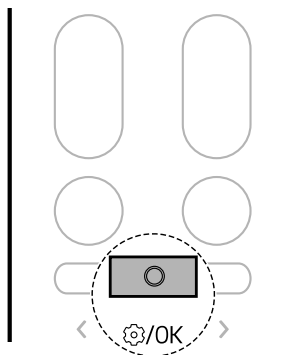

- 2 Nyomja meg a(z) < vagy a(z) > gombot, amíg az alábbi ikon villog a kijelző képernyő alján. Ezután nyomja meg a **Funkció** gombot.

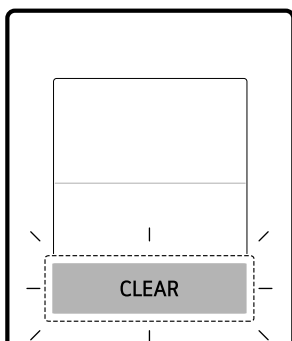
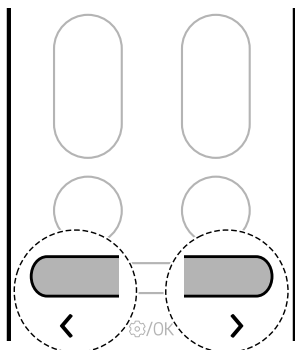

Néma funkció

Be- vagy kikapcsolhatja a hangjelzést, amely értesíti Önt, ha beállítja vagy megváltoztatja a légkondicionáló funkcióját.

- Nyomja meg és tartsa kb. 3 másodpercig lenyomva a(z)  gombot a **Néma** funkció beállításához.

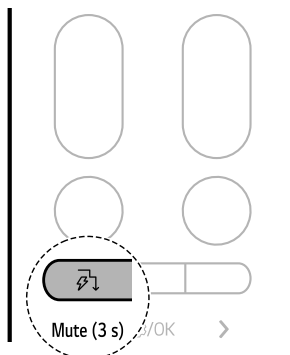

MEGJEGYZÉS

- A funkció minden egyes átváltással be- vagy kikapcsol.
- A némítás beállításakor a beltéri egység kijelzőjén egy pillanatra megjelenik a(z)  szimbólum, és a hangjelző hangja kikapcsol.
- Az adott modelltől függően ez a funkció a fentitől eltérően működhet.

Fény kikapcsolása funkció

A beltéri egység kijelzőjének fényereje beállítható.

- Tartsa lenyomva a  gombot körülbelül 3 másodpercig a fény kikapcsolása funkció beállításához.

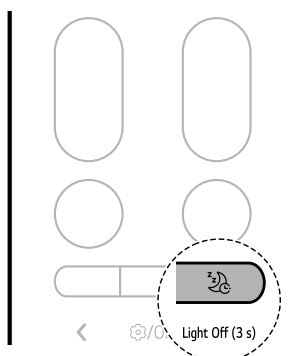

MEGJEGYZÉS

- A gombbal ki- vagy bekapcsolható a kijelző képernyője.
- Ha a beltéri egység kijelzője kikapcsolt állapotra van beállítva, akkor a vezeték nélküli távirányító bármelyik gombjának megnyomásával a kijelző egy időre automatikusan bekapcsol.
- Az adott modeltől függően ez a funkció a fentitől eltérően működhet.

Csendes funkció (bizonyos modelleken)

Lecsökkentheti a kültéri egységek hangját, így nem fogja zavarni a szomszédokat.

1 Kapcsolja be a készüléket.

2 Nyomja meg a **Funkció** gombot.

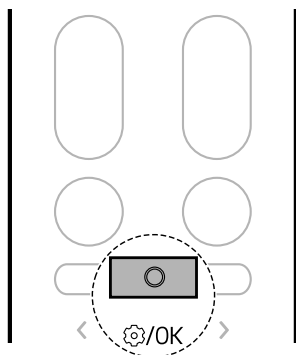

3 Nyomja meg a(z) < vagy a(z) > gombot, amíg az alábbi ikon villog a kijelző képernyő alján. Ezután nyomja meg a **Funkció** gombot.

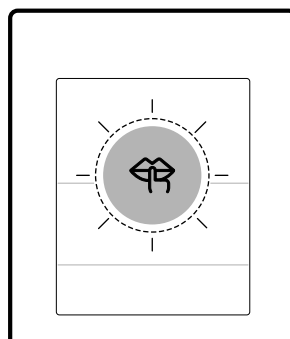
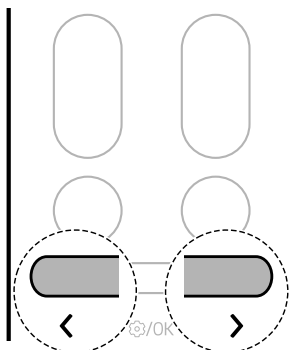

4 A csendes funkció kiválasztásához nyomja meg a(z) < vagy a(z) > gombot.

- Minden egyes gombnyomás esetén a funkció ebben a sorrendben változik: BE ↔ KI

5 Ezután nyomja meg a **Funkció** gombot.

MEGJEGYZÉS

- A rendszer a(z) **Mode** vagy a(z) **Jet Mode** gomb megnyomásakor letiltja ezt a funkciót.
- A funkció a **Hűtés, Fűtés, Automata váltás** működési módok esetében áll rendelkezésre.

- A Multi kültéri egység csatlakoztatása esetén lehetséges, hogy ez a funkció nem támogatott.

Temperálás funkció (bizonyos modelleknél)

Lehetséges úgy működtetni a fűtőrendszert, hogy az megtartsa a helyiség minimális hőmérsékletét és megakadályozza, hogy a helyiségben található tárgyak megfagyjanak.

- 1 Kapcsolja be a készüléket.
- 2 Nyomja meg a **Funkció** gombot.

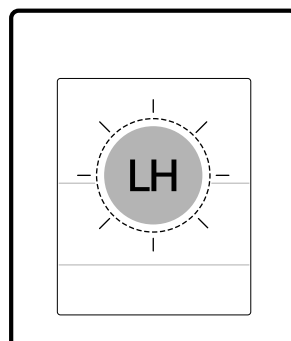
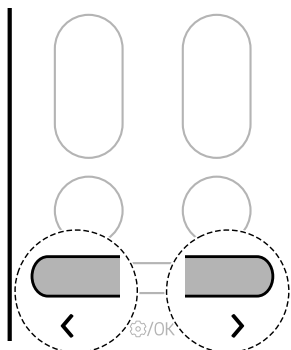
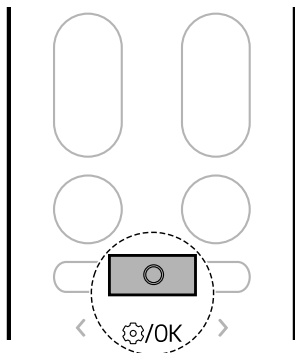

- 4 A temperálás funkció beállításához nyomja meg a(z) < vagy a(z) > gombot.
 - Minden egyes gombnyomás esetén a funkció ebben a sorrendben változik: BE ↔ KI
- 5 Ezután nyomja meg a **Funkció** gombot.

MEGJEGYZÉS

- A funkció a **fűtés** üzemmódban érhető el.
- A **fűtés** módhoz a **Hőmérséklet** **▲**, **▼**, a **Fan Speed** **+**, **-** vagy az **Mode** gomb megnyomásával térhet vissza.

MEGJEGYZÉS

- Ha megnyomják a(z) **Jet Mode** gombot, miközben az **temperálás** funkció megy, a rendszer letiltja a funkciót, és azonnal bekapcsolja a **gyors fűtési** módot (a **gyors fűtési** funkcióval rendelkező modellen).
- Ha hiba történik, lehetséges, hogy félbeszakad a működés a berendezés károsodásának megelőzése érdekében.
- A **Soft Air** és  gombok nem használhatók, amíg az **temperálás** funkció működik.
- A beltéri egységeken megjelenik a(z) LH szimbólum.
- A helyiség hőmérséklete 10 °C körüli értékre van szabályozva. A hőmérséklet a készüléknek megfelelően változik.
- A Multi kültéri egység csatlakoztatása esetén lehetséges, hogy ez a funkció nem támogatott.

A szoba hőmérsékletének ellenőrzése

Ellenőrizheti a szoba aktuális hőmérsékletét.

1 Kapcsolja be a készüléket.

2 Nyomja meg a **Funkció** gombot.

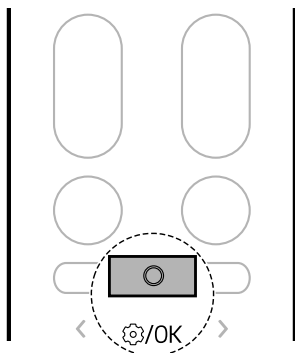

3 Nyomja meg a(z) < vagy a(z) > gombot, amíg az alábbi ikon villog a kijelző képernyő alján. Ezután nyomja meg a **Funkció** gombot.

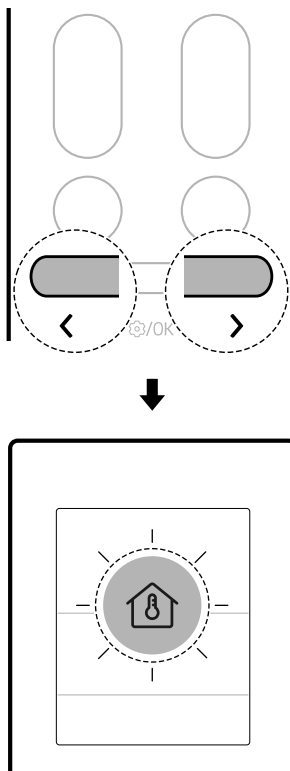

MEGJEGYZÉS

- A szobahőmérséklet 5 másodpercig jelenik meg, mielőtt visszatérne az előző kijelzőre.
- Az adott modelltől függően ez a funkció a fentitől eltérően működhet.

INTELLIGENS FUNKCIÓK

LG ThinQ alkalmazás

Ez a funkció csak a Wi-Fi modellek esetében áll rendelkezésre.

A(z) **LG ThinQ** alkalmazás használatával okostelefonon keresztül tud a berendezéssel kommunikálni.

Az LG ThinQ alkalmazás funkciói

Közös jellemzők

Az okostelefonra telepített **LG ThinQ** alkalmazással kommunikálhat a berendezéssel.

• Smart Diagnosis

- Ha probléma merül fel a berendezés használata során, ez az intelligens diagnosztikai funkció segít a probléma diagnosztizálásában.

További jellemzők

További jellemzők állnak rendelkezésre, ha a készülék Wi-Fi-hez van csatlakoztatva.

- Beállítások
 - Lehetővé teszi a berendezés és az alkalmazás különböző opcióinak beállítását.

MEGJEGYZÉS

- A következő esetekben minden készülék hálózati információit frissítenie kell az **LG ThinQ** alkalmazás **Eszközkártyák** → **Beállítások** → **Hálózatváltás** menüpontjában.
 - a vezeték nélküli router megváltozott
 - a vezeték nélküli router jelszava megváltozott
 - az internetszolgáltató megváltozott
- Az alkalmazást a berendezés fejlesztése érdekében a felhasználók előzetes értesítése nélkül bármikor módosíthatjuk.
- A funkciók modellenként változhatnak.

Az LG ThinQ alkalmazás telepítése és egy LG készülék csatlakoztatása

QR-kóddal rendelkező modellek

Olvassa be a termékhez csatolt QR-kódot a kamerával vagy az okostelefonján lévő QR-kódolvasó alkalmazással.



QR-kód nélküli modellek

- 1 Keresse meg az okostelefonján a Google Play vagy az Apple App Store áruházban a(z) **LG ThinQ** alkalmazást, majd tölts le.
- 2 Futtassa az **LG ThinQ** alkalmazást, és jelentkezzen be meglévő fiókjával, vagy hozzon létre egy LG-fiókot a bejelentkezéshez.
- 3 Érintse meg a(z) **(+)** gombot az **LG ThinQ** alkalmazásban az LG készülék csatlakoztatásához. A folyamat befejezéséhez kövesse az alkalmazásban található utasításokat.

MEGJEGYZÉS

- A Wi-Fi-csatlakozás visszaigazolásához ellenőrizze, hogy a kezelőpanelen világít-e a Wi-Fi kijelző.

MEGJEGYZÉS

- A berendezés kizárólag a 2,4 GHz-es hálózatokat támogatja. A saját hálózat frekvenciájának ellenőrzéséhez vegye fel a kapcsolatot az internetszolgáltatóval, vagy olvassa el a vezeték nélküli útválasztó kézikönyvét.
- Az **LG ThinQ** a hálózati kapcsolódási hibákért, és a hálózati kapcsolódásból eredő bármilyen hibáért és rendellenes működésért semminemű felelősséget nem vállal.
- A vezeték nélküli hálózati környezet miatt a vezeték nélküli szolgáltatás lassú lehet.
- Ha a készülék és a vezeték nélküli router közötti távolság túl nagy, a jelerősség gyengévé válik. A csatlakozás sokáig tarthat, vagy a telepítés meghiúsulhat.
- Ha a berendezés nem kapcsolódik a WIFI-hálózathoz, akkor elképzelhető, hogy túl messze van az útválasztótól. Vásároljon WIFI-jelerősítőt (tartománynövelőt), hogy javítsa a WIFI-jelerősségén.
- Előfordulhat, hogy a hálózati csatlakozás az internetszolgáltató miatt nem működik kellően.
- Az otthoni hálózati környezet miatt elképzelhető, hogy a WIFI nem csatlakozik, vagy megszakad.
- Ha a készülék a vezeték nélküli jelátvitel miatt nem tud kapcsolódni, húzza ki a készüléket, majd egy perc elteltével próbálja meg újra.
- Ha a vezeték nélküli útválasztón engedélyezve van a tűzfal, tiltsa le, vagy adja hozzá a kivételekhez.
- A vezeték nélküli hálózat nevének (SSID) ékezet nélküli (angol) betűkből, valamint számokból kell állnia. (Ne használjon speciális karaktereket.)
- Az okostelefon felhasználói felülete (UI) a mobiltelefon operációs rendszerétől (OS) vagy a gyártótól függően eltérhet.
- Ha az útválasztó biztonsági protokollja **WEP-re** van állítva, előfordulhat, hogy nem tudja beállítani a hálózatot (a **WPA2** a javasolt beállítás), majd csatlakoztassa újból a terméket.

Frissítse készülékét

Az **LG ThinQ** alkalmazáson keresztül új funkciókat tölthet le készülékéhez.

- Ha új funkciók válnak elérhetővé, a készülék bekapcsolásakor frissítési értesítés jelenik meg a kijelzőn az alábbiakban látható módon.

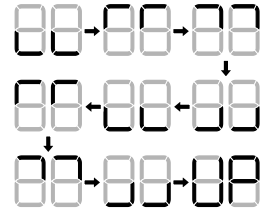
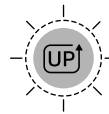

- A frissítés után a készülék működése eltérhet attól, ami a használati útmutatóban szerepel.

- 1 Amint frissítési értesítést kap, az okostelefonján is érkezik egy frissítési értesítés.
- 2 Érintse meg a frissítési értesítést a telefonján, hogy belépjen a **Funkciófrissítések** képernyőre az **LG ThinQ** alkalmazásban.
- 3 Miután belépett a **Funkciófrissítések** képernyőre, válassza ki az új funkciókat, majd érintse meg a **frissítés** gombot.
 - A frissítés előrehaladása a készülék vezérlőpaneljén ellenőrizhető.
 - Ne húzza ki a készülék hálózati csatlakozóját a frissítés során, mert ezzel megszakíthatja a folyamatot.
- 4 Frissítést követően a frissített funkciók részletes beállításainak módosításához tekintse meg az **LG ThinQ** alkalmazásban található útmutatót.

Nyitott ablak észlelése (Bizonyos modellek esetében/ LG ThinQ)

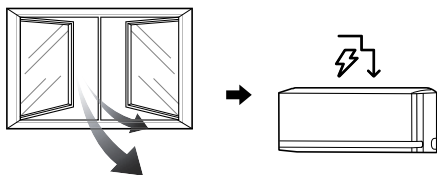

Ha ablakot nyitottak vagy bejut a kinti levegő, a hőmérsékletváltozás észlelhetővé válik és bekapcsol az **Eco fokozat** üzemmód.

A **Nyitott ablak észlelése** funkció használatához vagy a **Eco fokozat kikapcsolási ideje** paraméter beállításához kösse össze a készüléket az **LG ThinQ** alkalmazással.

- Ablaknyitáskor 80, 60 vagy 40 szimbólum jelenik meg a beltéri egység kijelzőjén.

MEGJEGYZÉS

- A **Nyitott ablak észlelése** funkció a **Hűtés** és a **Fűtés** üzemmóddal együtt használható.
- A **Nyitott ablak észlelése** funkció az alábbi esetekben kerül visszavonásra.
 - A készülék észleli, hogy az ablakot bezárták
 - Ha az **Eco fokozat kikapcsolási ideje** paraméterben megadott idő letelt.
 - Üzemmódváltáskor
- A **Nyitott ablak észlelése** funkció az alábbi esetekben nem működik.
 - Ha a **Hűtés** és a **Fűtés** művelet a készülék bekapcsolását követően túl hamar beindul
 - Ha nincs nagy hőmérséklet-különbség a benti és a kinti hőmérséklet között
 - Ha az ablakokon keresztül nincs megfelelő szellőzés
- A Multi kültéri egység csatlakoztatása esetén lehetséges, hogy ez a funkció nem támogatott.

Összes tisztítás (Bizonyos modellek esetében/LG ThinQ)

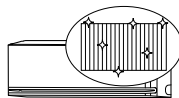

A légkondicionáló hőcserélőjének többszöri fagyasztásával és felolvasztásával a szennyeződés, például a por kimosódik, így a készülék tiszta marad.

Tisztítás után csökkenti a beltéri egységben lévő nedvességet.

Bizonyos beltéri egységek esetében az egység kijelzőjén RL látható.

MEGJEGYZÉS

- Az **Összes tisztítás** funkció a készülék száradása után megszűnik.
- Ha magas a helyiség páratartalma az **Összes tisztítás** funkció működése közben, a beltéri egység környéke párassá válhat.
- Az **Összes tisztítás** funkció beltéren 21 °C és 32 °C között, a szabadban pedig 21 °C és 37 °C között használható. Az **Összes tisztítás** funkció higiéniai kezelési funkció, nem pedig hűtési funkció, így a használati feltételek eltérhetnek a készülék garantált hűtési hőmérsékletétől.
- Ha az **Összes tisztítás** funkciót a megengedhető tartományon kívül eső hőmérsékleten üzemelteti, az **LG ThinQ** alkalmazásban riasztás jelenik meg, és a funkció nem működik.
- Az **Összes tisztítás** funkció a készülék működése közben is rendelkezésre áll.
- Ha megnyomja a készülék vagy a távirányító **ON** gombját az **Összes tisztítás** közben, az **Összes tisztítás** funkció leáll.
- Az **Összes tisztítás** közben kattogást hallhat, mivel a készülék tágu vagy összehúzódik.
- Az **Összes tisztítás** után a készülék automatikusan kikapcsol. Amikor a készüléket újra bekapcsolja, **Hűtés** üzemmódban fog működni.
- Ha az **Időzítő** funkció be van állítva, előfordulhat, hogy az **Összes tisztítás** funkció nem működik megfelelően.

MEGJEGYZÉS

- Hideg levegő áramlik a kivezető nyílásból az **Összes tisztítás** funkció bekapcsolásakor.

kW Manager (Bizonyos modellek esetében/LG ThinQ)

A légkondicionáló energiafogyasztása automatikusan a felhasználó által beállított ütemezéshez és célfogyasztáshoz igazodik.

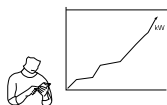

☐ szimbólum jelenik meg a beltéri egység kijelzőjén egyes terméktípusok esetén.

MEGJEGYZÉS

- A **kW Manager** funkció használatakor a hideg levegő kibocsátása a fennmaradó célteljesítmény mennyiségétől függően csökkenhet.
- A célként meghatározott áramfogyasztás túllépése esetén a **kW Manager** funkció letiltásra kerül.
- A **Fűtés** és **Automata** módok használatakor a **kW Manager** funkció letiltásra kerül.
- A Multi kültéri egység csatlakoztatása esetén lehetséges, hogy ez a funkció nem támogatott.
- Az **LG ThinQ** alkalmazásban megjelenő energiafelhasználás eltérhet a tényleges (a közműszámlán feltüntetett) energiafelhasználástól.
- Az energiafogyasztási adatok a készüléktől függetlenül változhatnak.
- Az energiafogyasztás eltérhet a más mérőeszközökkel mért eredményektől.
- A mért energiafogyasztás a készülék telepítési környezetétől függően változhat.
- A mért energiafogyasztás a háztartási készülék használati környezetétől vagy használat üzemmódjától függően változhat.

- A használati idő beállításakor a készülék nem kapcsol automatikusan be vagy ki.
- Még a **kW Manager** funkció működése esetén is a távirányítóval beállított funkció jelenik meg elsőként.
- A tényleges alkalmazás eltérhet ettől.

Alvás+ (Bizonyos modellek esetében/LG ThinQ)



Elalvás előtt használja. A személyre szabottabb alvási feltételek megteremtéséhez a berendezés automatikusan beállítja a hőmérsékletet és a ventilátor-fordulatszámot.

MEGJEGYZÉS

- A funkciót akkor lehet beállítani, amikor a berendezést bekapcsolják.
- A funkció a **hűtés** üzemmódban érhető el.
- A Multi kültéri egység csatlakoztatása esetén lehetséges, hogy ez a funkció nem támogatott.

Információk a nyílt forráskódú szoftverrel kapcsolatban

A forráskód GPL, LGPL, MPL és egyéb, a termékben található forráskód közzétételére kötelező nyílt forráskódú licenc alatti beszerzéséhez, valamint az összes hivatkozott licencfeltétel, szerzői jogi közlemény és egyéb vonatkozó dokumentum megtekintéséhez látogasson el a következő oldalra: <https://opensource.lge.com>.

Az LG Electronics a vonatkozó költségeknek megfelelő összegért (az adathordozó, a szállítás és a kezelés költségei) CD-ROM-on is biztosítani tudja

Önnek a nyílt forráskódot, ha írásos kérelmet küld az opensource@lge.com e-mail-címre.

Ez az ajánlat a termék utolsó szállítását követő három évig érvényes bárki számára, aki megkapja ezt az információt.

Rádiókészülék specifikáció

Modul neve	LCWB-001
Vezeték nélküli LAN frekvenciatartománya	2412 MHz - 2472 MHz
Vezeték nélküli LAN kimeneti teljesítménye (max)	18,14 dBm
Bluetooth frekvenciatartománya	2402 MHz - 2480 MHz
Bluetooth kimenő teljesítménye (max)	7,03 dBm

Vezeték nélküli funkció szoftver verzió: V 1.0

A felhasználónak ügyelnie kell arra, hogy ezt az eszközt a készülék és a test között legalább 20 cm távolságban kell felszerelni és működtetni.

Radarmodul specifikációk

Ez a funkció csak a radarérzékelős modellek esetében áll rendelkezésre.

Modell neve	Frekvenciatartomány	Kimeneti teljesítmény (max.)
RSM V2	61,0 GHz ~ 61,5 GHz	6,27 dBm

Diagnosztika az LG ThinQ alkalmazással

Az alkalmazással diagnosztizálhatja a berendezést, és megoldhatja a hozzá kapcsolódó problémákat.

MEGJEGYZÉS

- Az LGE gondatlanságán kívüli okokból előfordulhat, hogy a szolgáltatás külső tényezők miatt nem működik. Ilyen tényező lehet többek között ha a WIFI rendelkezésre állásának hiánya, a WIFI lecsatlakozása, a helyi alkalmazásáruházz szabályzata, vagy ha az alkalmazás nem elérhető.
- A funkciót minden előzetes értesítés nélkül módosíthatjuk és annak formája a felhasználás helyétől függően változhat.

Az LG ThinQ alkalmazása diagnosztikai problémák esetén

Ha probléma merül fel a WIFI-vel rendelkező berendezéssel, a berendezés képes hibaelhárító adatokat küldeni az okostelefonra a(z) **LG ThinQ** alkalmazásban.

- Indítsa el a(z) **LG ThinQ** majd válassza ki a menüben a(z) **Smart Diagnosis** funkciót. Kövesse a(z) **LG ThinQ** alkalmazásban megjelenő utasításokat.

Hangdiagnosztika alkalmazása diagnosztikai problémák esetén

A hangdiagnosztikai módszerhez kövesse az alábbi utasításokat.

- Indítsa el a(z) **LG ThinQ** majd válassza ki a menüben a(z) **Smart Diagnosis** funkciót. Kövesse a(z) **LG ThinQ** alkalmazásban a hangdiagnosztikára vonatkozó utasításokat.

- Megfelelő módon dugja be az aljzatba a dugót.
- Helyezze közel az okostelefon mikrofon felőli végét a készülékhez.

42 INTELLIGENS FUNKCIÓK

3 Nyomja meg a **Funkció** gombot.

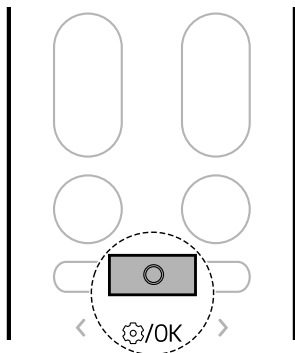

- Tartsa az okostelefont a helyén az adatátvitel befejezéséig.

4 Nyomja meg a(z) < vagy a(z) > gombot, amíg az alábbi ikon villog a kijelző képernyő alján. Ezután nyomja meg a **Funkció** gombot.

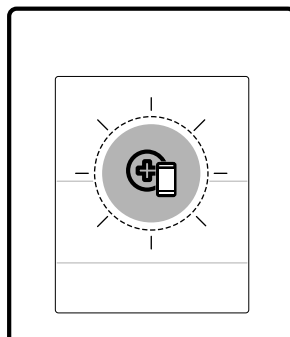
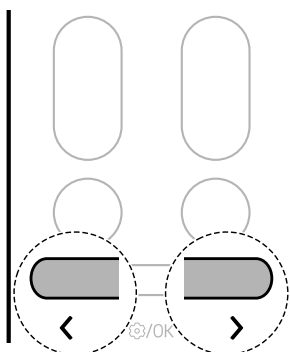

5 Az adatátvitel végeztével a diagnózis megjelenik az alkalmazáson.

MEGJEGYZÉS

- Az optimális eredmény érdekében mozgassa a telefont a hangtónusok átvitele során.
- A környezeti zajokat tartsa minimális szinten, ellenkező esetben előfordulhat, hogy a telefon nem a megfelelő módon fogadja a beltéri egység hangjait.

KARBANTARTÁS

Tisztítás

▲ FIGYELMEZTETÉS

- A tisztítás vagy karbantartás megkezdése előtt válassza le a tápellátást és várjon, amíg megáll a ventilátor.

Tisztítási intervallum

A berendezés tisztítása

Ha a berendezést hosszabb ideig nem fogja használni, akkor szárítsa meg, hogy a lehető legjobb állapotba tudja tartani. Rendszeres időközönként tisztítsa meg az optimális teljesítmény megtartásához és egy lehetséges meghibásodás elkerülésére.

- 3-4 órán keresztül szárítsa a berendezést **ventilátor** módban, majd csatlakoztassa le a tápellátást. Belsőleg károsodhat a berendezés, ha nedvesség marad az egyes alkatrészekben.
- A készülék újbóli használata előtt 3-4 órán keresztül **Ventilátor** módban szárítsa a berendezés belső alkatrészeit. Ez segít mérsékelni a nedvességből származó szagokat.

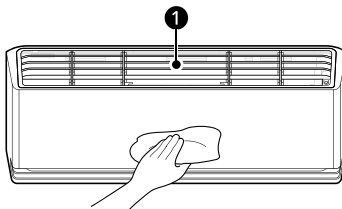

1 Levegőszűrő

MEGJEGYZÉS

- A modell típusától függően a funkció változhat.

Típus	Ismertetés	Intervallum
Beltéri egység	Puha, száraz rongydarabbal tisztítsa meg a beltéri egység felületét.	Rendszeresen
	Szakemberrel tisztíttassa meg a kondenzációs vizet összegyűjtő tálcát.	Évente egyszer
	Szakemberrel tisztíttassa meg a kondenzációs víz leeresztő csövét.	4 havonta
	Cserélje ki a vezeték nélküli távirányító elemeit.	Évente egyszer

44 KARBANTARTÁS

Típus	Ismertetés	Intervallum
Kültéri egység	Szakemberrel tisztítsa meg a hőcserélő tekercseit és a panelnyílásokat. (Kérdezze meg egy műszaki szakember véleményét.)	Évente egyszer
	Szakemberrel tisztítsa meg a ventilátort.	Évente egyszer
	Szakemberrel tisztítsa meg a kondenzációs vizet összegyűjtő tálcát.	Évente egyszer
	Szakemberrel vizsgáltsa meg, hogy a ventilátoregység kellően szilárdan van-e rögzítve.	Évente egyszer
	Sűrített levegővel tisztítsa le az elektromos alkatrészeket.	Évente egyszer

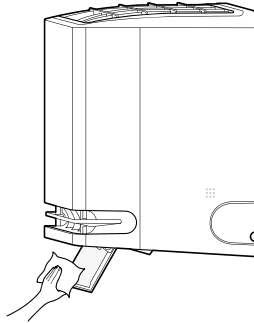

A légtelítő tisztítása

- 1 Kapcsolja ki a készüléket.
- 2 Nyomja meg és tartsa lenyomva a(z)  gombot körülbelül 5 másodpercig a légtelítő rögzítéséhez könnyű tisztítás érdekében.
- 3 Tisztítsa meg a légtelítőt puha, száraz ruhával.



- 4 Nyomja meg és tartsa lenyomva a(z)  gombot körülbelül 5 másodpercig a légtelítő bezárásához.

MEGJEGYZÉS

- Ha megnyomja a  gombot, miközben ez a funkció be van kapcsolva, nem tudja bekapcsolni a készüléket.
- Ha a  gombot több alkalommal megnyomja, akkor a készülék bekapcsolható.

A szűrő és egyéb alkatrészek tisztítása

Típus	Ismertetés	Intervallum
Levegőszűrő	Porszívóval vagy kézzel megmosva tisztítsa meg.	2 hetente
Allergia szűrő	Tisztítsa meg porszívóval vagy kefével.	6 havonta
Ionizáló (bizonyos modelleknél)	Száraz fültisztító pálcika használatával távolítsa el a port.	6 havonta

MEGJEGYZÉS

- Soha ne használjon 40 °C feletti vizet a szűrők tisztításához. Ez deformációt vagy elszíneződést okozhat.
- Soha ne használjon illékony anyagokat a szűrők tisztításakor. Károsíthatják a készülék felületét.

MEGJEGYZÉS

- Ne mossa le vízzel az allergia szűrőt, mert a szűrő megsérülhet (bizonyos modelleknél).
-

Az Automata tisztítás+ funkció használata

A **hűtési** és **páramentesítési** módokban nedvesség keletkezik a beltéri egység belsejében. Ennek a nedvességnek a mennyisége lecsökkenthető.

1 Nyomja meg a **Funkció** gombot.

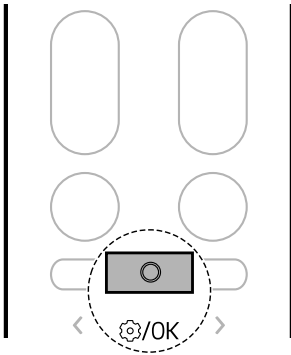

2 Nyomja meg a(z) < vagy a(z) > gombot, amíg az alábbi ikon villog a kijelző képernyő alján. Ezután nyomja meg a **Funkció** gombot.

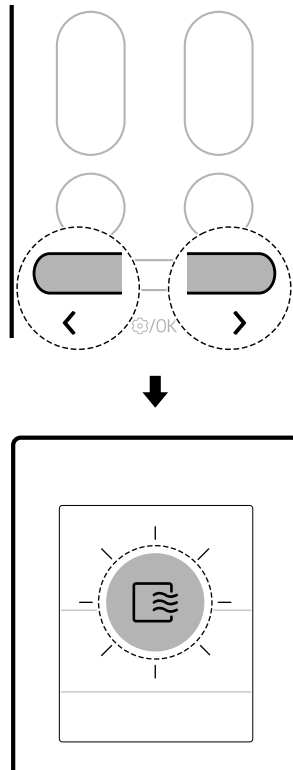

3 Nyomja meg a(z) < vagy a(z) > gombot az **Automata tisztítás+** funkció kívánt állapotának beállításához.

- A funkció a gomb minden egyes megnyomása esetén az alábbi sorrendben változik: Sto ↔ BE ↔ KI

4 Ezután nyomja meg a **Funkció** gombot.

MEGJEGYZÉS

- Az **Automata tisztítás+** funkciót a készülék vásárlásakor állította be. Ha nem kívánja használni ezt a funkciót, kapcsolja ki.



MEGJEGYZÉS

- Az **Automata tisztítás+** idő beállítása automatikus a készülék használati feltételeinek megfelelően, és az előrehaladás állapota a beltéri egység kijelzőjén a hátralévő percek formájában jelenik meg.
 - Az **Automata tisztítás+** idő 20 percre van beállítva.
- A készüléken belüli szárítási feltételek a beltéri levegő hőmérsékletétől vagy páratartalmától függően eltérőek lehetnek.
 - A készülék belsejének megfelelő szárításához a készüléket 1 óránál hosszabb ideig üzemeltesse **Ventilátor** módban.
- Az **Automata tisztítás+** funkció beállítása után a készülék újböli használatokor a korábban beállított **Automata tisztítás+** funkció megmarad.
- Ha a készüléket hosszabb ideig nem használja, a tárolás előtt több mint 1 órán keresztül futtassa a **Ventilátor** módot, hogy a készülék belseje teljesen megszáradjon.
- Akkor is beállíthatja az **Automata tisztítás+** funkciót, amikor a készülék működése leállt.

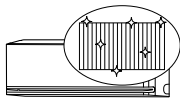
Fagyasztva tisztítás (Bizonyos modellek esetében)



A légkondicionáló hőcserélőjének többszöri fagyasztásával és felolvasztásával a szennyeződés, például a por kimosódik, így a készülék tiszta marad.

F₁ szimbólum jelenik meg a beltéri egység kijelzőjén, a tisztítás állapotkijelzése pedig  szimbólumról  szimbólumra vált.

1 Nyomja meg a **Funkció** gombot.

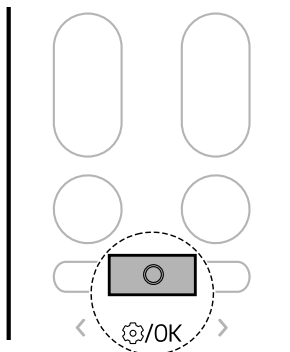

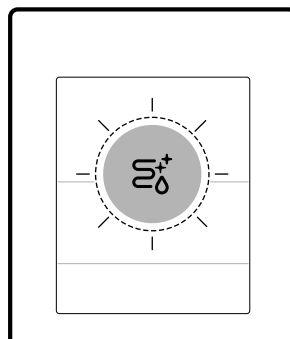
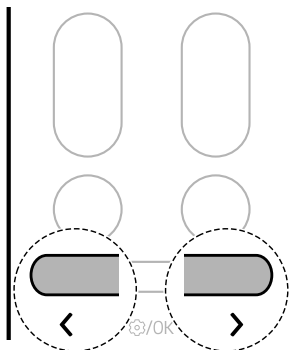

2 Nyomja meg az **<** vagy az **>** gombot, amíg az alábbi ikon villogni nem kezd a kijelző képernyő alján. Ezután nyomja meg a **Function** gombot.

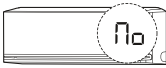

MEGJEGYZÉS

- A **Fagyasztva tisztítás** funkció a készülék száradása után megszűnik.
- Ha magas a helyiség páratartalma a **Fagyasztva tisztítás** funkció működése közben, a beltéri egység környéke párássá válhat.
- A **Fagyasztva tisztítás** funkció beltéren 21 °C és 32 °C között, a szabadban pedig 21 °C és 37 °C között használható. A **Fagyasztva tisztítás** funkció higiéniai kezelési funkció, nem pedig hűtési funkció, így a használati feltételek eltérhetnek a készülék garantált hűtési hőmérsékletétől.
- Ha a **Fagyasztva tisztítás** funkciót a megengedhető tartományon kívül eső hőmérsékleten üzemelteti, a berendezés 5 alkalommal hangjelzést ad, és a funkció nem működik.
 - Az alábbi képen látható kód jelenik meg néhány beltéri egységen.



- A **Fagyasztva tisztítás** funkció a készülék működése közben is rendelkezésre áll.
- Ha megnyomja a készülék vagy a távirányító  gombját a **Fagyasztva tisztítás** közben, a **Fagyasztva tisztítás** funkció elindul.
- A **Fagyasztva tisztítás** közben kattogást hallhat, mivel a készülék tágul vagy összehúzódik.
- A **Fagyasztva tisztítás** után a készülék automatikusan kikapcsol. Amikor a készüléket újra bekapcsolja, **Hűtés** üzemmódban fog működni.
- Ha az **Időzítő** funkció be van állítva, előfordulhat, hogy a **Fagyasztva tisztítás** funkció nem működik megfelelően.
- Hideg levegő áramlik a kivezető nyílásból a **Fagyasztva tisztítás** funkció bekapcsolásakor.
- A Multi kültéri egység csatlakoztatása esetén lehetséges, hogy ez a funkció nem támogatott.

A levegőszűrő eltávolítása és cseréje

MEGJEGYZÉS

- A levegőszűrőt ne hajlítsa meg, mert eltörhet.
- A helyes módon szerelje össze a levegőszűrőt, hogy a por és egyéb anyagok ne kerülhessenek a termékbe.
- A fűlek száma és elhelyezkedése a berendezés típusától függően eltérő lehet.

1 Kapcsolja ki a berendezés tápellátását.

2 Keresse meg a levegőszűrő gombjait a termék felső elülső részén.

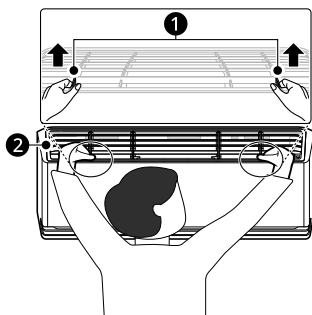

1 Gombok

2 Levegőszűrő

3 Kissé húzza fel a gombokat, majd az eltávolításához emelje meg a teljes szűrőt.

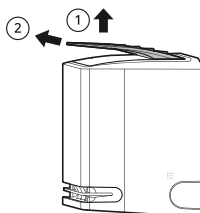

4 Illessze a levegőszűrő fűleit az elülső panel hátulján található nyílásokba.

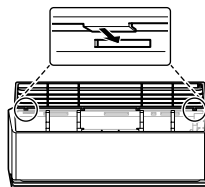

5 Nyomja le a fűleket, amíg azok a helyükre nem pattannak.

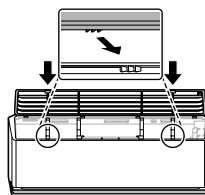

6 Nyomja le a szűrőt a teljes hosszában a helyes beszerelés ellenőrzésére.

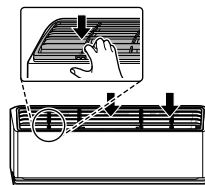

A levegőszűrő megtisztítása

Tisztítsa meg a levegőszűrőt 2 hetente, vagy szükség esetén gyakrabban.

1 Távolítsa el a levegőszűrőt a készülékből.

- 2** Porszívóval vagy enyhe, langyos mosószeres vízzel tisztítsa meg a levegőszűrőt.

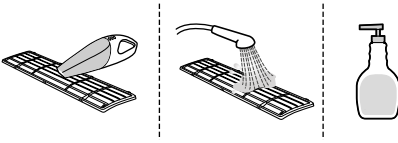

- 3** Árnyékos helyen szárítsa meg.

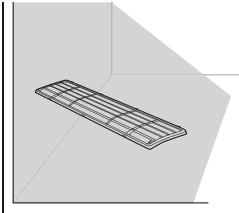

MEGJEGYZÉS

- Ne működtesse a készüléket a szűrő nélkül.

Az allergénszűrő tisztítása (bizonyos modelleknél)

MEGJEGYZÉS

- Az egyes alkatrészek száma és elhelyezkedése a berendezés típusától függően eltérő lehet.
- A modell típusától függően az egyes funkciók változhatnak.

- 1** Kapcsolja ki a berendezés tápellátását.

- 2** Távolítsa el a légszűrőt a beltéri egységből.

- 3** Távolítsa el az allergia szűrőket a beltéri egységből.

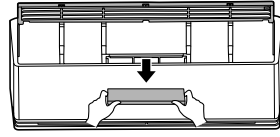

- 4** Tisztítsa meg a szűrőt porszívóval.
- Ne mossa vízzel az allergénszűrőt.

- 5** Helyezze be az allergia szűrőt.

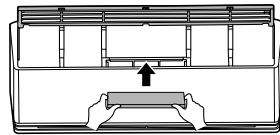

- 6** Szerelje össze a légszűrőt.

- 7** Ellenőrizze az előlap oldalát, hogy megbizonyosodjon arról, hogy a légszűrő megfelelően össze van szerelve.

A légvezető eltávolítása és cseréje

MEGJEGYZÉS

- A fűlek száma és elhelyezkedése a berendezés típusától függően eltérő lehet.

- 1** Kapcsolja ki a berendezés tápellátását.

- 2** Húzza ki a beltéri egység elején lévő légvezetőt.

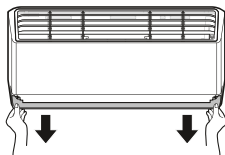

- 3** Helyezze be a légvezető horgait a nyílásokba.

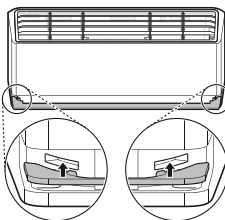

- 4** Nyomja le a horgokat, amíg azok a helyükre nem pattannak.

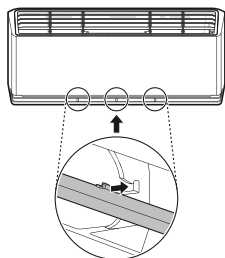

A légvezető tisztítása

- 1** Távolítsa el a légvezetőt a készülékből.

- 2** Tisztítsa meg a légvezetőt puha vagy száraz ruhával.

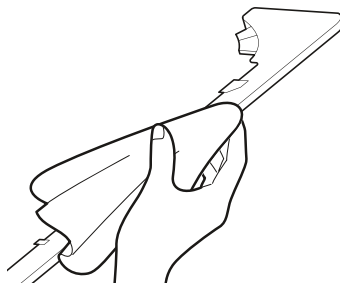

Az ionizáló (bizonyos modelleknél)

- 1** Kapcsolja ki a készüléket.

- 2** Nyomja meg és tartsa lenyomva a(z)  gombot körülbelül 5 másodpercig a légtérelő kinyitásához.

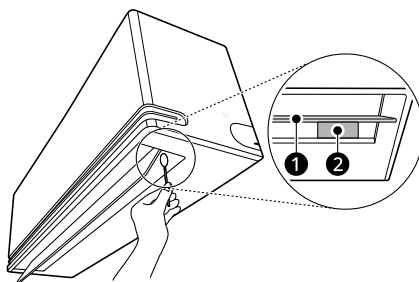

- 3** Tisztítsa meg az ionizálót egy száraz fültisztító pálcikával.



- 1** Légtérelő
- 2** Ionizáló

- 4** Nyomja meg és tartsa lenyomva a(z)  gombot körülbelül 5 másodpercig a légtérelő bezárásához.

MEGJEGYZÉS

- Ha megnyomja a  gombot, miközben ez a funkció be van kapcsolva, nem tudja bekapcsolni a készüléket.
 - Ha a  gombot több alkalommal megnyomja, akkor a készülék bekapcsolható.
-

HIBAEELHÁRÍTÁS

Mielőtt hívná a szervizszolgálatot

Mielőtt a szervizközpontot hívná, ellenőrizze az alábbiakat. Ha a probléma továbbra is fennáll, vegye fel a kapcsolatot a helyi szervizközponttal.

MEGJEGYZÉS

- Az adott modelltől függően bizonyos funkciók nem támogatottak.

Öndiagnosztikai funkció

A berendezés beépített **öndiagnosztikai** funkcióval rendelkezik. Meghibásodás esetén a beltéri egység LED lámpája 2 másodperces időközökkel villogni kezd. Ilyen esetben vegye fel a kapcsolatot a helyi forgalmazóval vagy a szervizközponttal.

Működtetés

Tünetek	Lehetséges ok és megoldás
A berendezés nem a megszokott módon működik.	Égett szag és furcsa hang jön a berendezésből. <ul style="list-style-type: none"> • Kapcsolja ki a berendezést, kapcsolja ki vagy csatlakoztassa le a tápellátást, és vegye fel a kapcsolatot a szervizközponttal.
	Víz folyik a beltéri egységből, még akkor is, ha alacsony a páratartalom. <ul style="list-style-type: none"> • Kapcsolja ki a berendezést, kapcsolja ki vagy csatlakoztassa le a tápellátást, és vegye fel a kapcsolatot a szervizközponttal.
	A tápkábel megsérült, vagy túl sok hőt generál. <ul style="list-style-type: none"> • Kapcsolja ki a berendezést, kapcsolja ki vagy csatlakoztassa le a tápellátást, és vegye fel a kapcsolatot a szervizközponttal.
	Egy kapcsoló, áramkör megszakító (biztonsági, testelő) vagy biztosíték nem megfelelően működik. <ul style="list-style-type: none"> • Kapcsolja ki a berendezést, kapcsolja ki vagy csatlakoztassa le a tápellátást, és vegye fel a kapcsolatot a szervizközponttal.
	A berendezés az öndiagnosztika következtében hibakódot generál. <ul style="list-style-type: none"> • Kapcsolja ki a berendezést, kapcsolja ki vagy csatlakoztassa le a tápellátást, és vegye fel a kapcsolatot a szervizközponttal.
A ventilátor fordulatszámát nem lehet beállítani.	A Gyors mód vagy automata működés mód van kiválasztva. <ul style="list-style-type: none"> • Egyes működési módokban nem állítható a ventilátor fordulatszám. Válasszon ki olyan üzemmódot, ahol be lehet állítani a ventilátor fordulatszámát.

Tünetek	Lehetséges ok és megoldás
Nem lehet beállítani a hőmérsékletet.	<p>A Ventilátor mód vagy a Gyors mód van kiválasztva.</p> <ul style="list-style-type: none"> Egyes működési módokban nem állítható be a hőmérséklet. Válasszon ki olyan üzemmódot, ahol be lehet állítani a hőmérsékletet.
A berendezés leáll az üzemelés során.	<p>A berendezés hirtelen kikapcsolt.</p> <ul style="list-style-type: none"> Lehetséges, hogy lejárt a kikapcsolás időzítő funkció, ami kikapcsolja a berendezést. Ellenőrizze az időzítő beállításait.
	<p>Áramszünet volt a berendezés üzemelése során.</p> <ul style="list-style-type: none"> Várja meg, amíg az áram visszajön. Ha az automatikus újraindulás funkció engedélyezve van, a berendezés az áramszolgáltatás újbóli működését követő pár percen belül folytatni fogja a legutóbbiak szerinti üzemelését.
A berendezés nem működik.	<p>A készülék ki van húzva.</p> <ul style="list-style-type: none"> Ellenőrizze, hogy a tápkábel be van-e dugva az aljzatba, vagy be vannak-e kapcsolva a leválasztók.
	<p>Kiégett egy biztosíték vagy nincs tápellátás.</p> <ul style="list-style-type: none"> Cserélje ki a biztosítékot, vagy ellenőrizze, nem oldott-e ki az áramkör megszakító.
	<p>Áramszünet történt.</p> <ul style="list-style-type: none"> Ha áramszünet van, kapcsolja ki a berendezést. Ha az áramszolgáltatás helyreállt, várjon 3 percet, majd kapcsolja be a berendezést.
	<p>Túl magas vagy túl alacsony a feszültség.</p> <ul style="list-style-type: none"> Ellenőrizze, nem oldott-e ki az áramkör megszakító.
	<p>A berendezés automatikusan kikapcsolt egy előre beállított időben.</p> <ul style="list-style-type: none"> Kapcsolja be a készüléket.
	<p>A vezeték nélküli távirányító elembeállítása helytelen.</p> <ul style="list-style-type: none"> Győződjön meg arról, hogy az elemeket a megfelelő irányban helyezte be a vezeték nélküli távirányítóba. Ha az elemeket megfelelően helyezte el, de a berendezés továbbra sem működik, akkor cserélje ki az elemeket és próbálja meg újra.
A berendezésből nem áramlik ki hideg levegő.	<p>A levegő nem kering megfelelően.</p> <ul style="list-style-type: none"> Győződjön meg arról, hogy a berendezés előtt nincs semmilyen függöny, redőny vagy olyan bútordarab, ami azt eltakarná.
	<p>A levegőszűrő szennyezett.</p> <ul style="list-style-type: none"> A levegőszűrőt kéthetente tisztítsa meg. További tudnivalóért lásd a „ClevegőszűrőLevegőszűrő megtisztítása” című részt.

Tünetek	Lehetséges ok és megoldás
A berendezésből nem áramlik ki hideg levegő.	A helyiség hőmérséklete túl magas. <ul style="list-style-type: none"> Nyaranta előfordulhat, hogy a beltéri levegő teljes lehűtése némi időt vesz igénybe. Ebben az esetben válassza ki a Gyors módot a beltéri levegő gyors lehűtésére.
	A hideg levegő kiszökik a helyiségből. <ul style="list-style-type: none"> Győződjön meg arról, hogy a hideg levegő nem szökik ki a szobában a szellőzőpontokon keresztül.
	A kívánt hőmérséklet magasabb, mint az aktuális hőmérséklet. <ul style="list-style-type: none"> Állítsa a kívánt hőmérséklet értékét egy szinttel alacsonyabbra az aktuális hőmérsékletnél.
	Fűtőforrás található a közelben. <ul style="list-style-type: none"> Kerülje a légkondicionáló működése során az olyan fűtőelemeket, mint az elektromos tűzhely vagy a gázégő.
	A Ventilátor mód van kiválasztva. <ul style="list-style-type: none"> A Ventilátor üzemmódban a levegő a beltéri levegő hűtése vagy fűtése nélkül áramlik ki a berendezésből. Kapcsolja át az üzemmódot hűtés üzemmódra.
	A külső hőmérséklet túl magas. <ul style="list-style-type: none"> Elképzelhető, hogy a hűtőhatás nem elegendő.

Teljesítmény

Tünetek	Lehetséges ok és megoldás
A beltéri egység továbbra is működik, még akkor is, ha a berendezést kikapcsolták.	Az Automata tisztítás+ funkció működik. <ul style="list-style-type: none"> Hagyja működni az Automata tisztítás+ funkciót, mert az eltávolítja a beltéri egységben található nedvességet. Ha nem szeretné alkalmazni ezt a funkciót, kapcsolja ki a beltéri egységet.
A beltéri egységen található légkimenet párát bocsát ki.	A berendezésből származó lehűtött levegőből keletkezik a pára. <ul style="list-style-type: none"> Ha lecsökken a helyiség hőmérséklete, ez a jelenség megszűnik.
Víz szivárog a kültéri egységből.	A fűtő üzemmódban kondenzációs víz csöpög a hőcserélőből. <ul style="list-style-type: none"> Ehhez egy leeresztő tömlőt kell felszerelni az alap edény alá. Lépjen kapcsolatba a telepítővel.

Tünetek	Lehetséges ok és megoldás
A berendezést zajt ad ki, vagy vibrál.	<p>A visszafordító szelep mozgása miatt kattánó hangot lehet hallani, amikor a berendezés működni kezd, vagy leáll.</p> <p>Recsegő hang: A beltéri egység műanyag alkatrészei recsegnek, ha a hirtelen hőmérséklet-változás hatására összehúzódnak vagy kitágulnak.</p> <p>Áramló vagy fújó hang: Ez a berendezésben áramló hűtőközeg hangja.</p> <ul style="list-style-type: none"> A működés alatt vagy után a zaj normális jelenség. Nem jelent hibás működést.
A beltéri egységnek szaga van.	<p>A berendezés beszívhat bizonyos szagokat (pl. cigarettafüstöt), amit azután a légáramlással együtt kibocsát.</p> <ul style="list-style-type: none"> Ha a szag nem tűnik el, akkor meg kell mosnia a szűrőt. Ha ez sem segít, akkor a hőcserélő megtisztítására vegye fel a kapcsolatot a szervizközponttal.
A berendezésből nem áramlik ki meleg levegő.	<p>Ha a fűtés mód beindul, a függőleges légterelő csaknem teljesen zárva van, nem jön ki levegő, még akkor sem, ha a kültéri egység üzemel.</p> <ul style="list-style-type: none"> Ez normális jelenség. Várjon, amíg a berendezés már annyi meleg levegőt generált, hogy azt át tudja fűjni a beltéri egységen keresztül.
	<p>A kültéri egység fagymentesítés módban van.</p> <ul style="list-style-type: none"> A fűtés módban jég és zúzmara rakódik le a tekercseken, ha a külső hőmérséklet lecsökken. A fagymentesítés móddal csökkenthető a tekercsen található jég mennyisége. Ez az üzemmód kb. 15 perc alatt fut le.
	<p>A külső hőmérséklet túl alacsony.</p> <ul style="list-style-type: none"> Elképzelhető, hogy a fűtőhatás nem elegendő.

Wi-Fi

Tünetek	Lehetséges ok és megoldás
Az otthoni berendezés és az okostelefon nem kapcsolódik a Wi-Fi-hálózathoz.	<p>A csatlakoztatni kívánt Wi-Fi jelszava helytelen.</p> <ul style="list-style-type: none"> Keresse meg az okostelefonjához csatlakozó Wi-Fi-hálózatot, távolítsa el, majd regisztrálja a berendezést a(z) LG ThinQ alkalmazásban.
	<p>A mobil adatforgalom az okostelefonon be van kapcsolva.</p> <ul style="list-style-type: none"> Kapcsolja ki okostelefonja mobidatait és a Wi-Fi-hálózaton keresztül regisztrálja a berendezést.
	<p>A vezeték nélküli hálózat neve (SSID) helytelenül van beállítva.</p> <ul style="list-style-type: none"> A vezeték nélküli hálózat nevének (SSID) ékezet nélküli (angol) betűkből, valamint számokból kell állnia. (Ne használjon speciális karaktereket.)

Tünetek	Lehetséges ok és megoldás
Az otthoni berendezés és az okostelefon nem kapcsolódik a Wi-Fi-hálózathoz.	Az útválasztó frekvenciája nem 2,4 GHz. <ul style="list-style-type: none">A rendszer kizárólag a 2,4 GHz-es útválasztó frekvenciát támogatja. Állítsa be a vezeték nélküli routert 2,4 GHz-re, majd csatlakoztassa a berendezést a vezeték nélküli routerhez. Az router frekvenciáját az internetszolgáltatótól vagy az útválasztó gyártójától tudhatja meg.
	A berendezés és a router közötti távolság túl nagy. <ul style="list-style-type: none">Ha a berendezés és a router közötti távolság túl nagy, a jel gyenge lehet és a rendszer esetleg hibásan konfigurálhatja a csatlakozást. Helyezze közelebb az routert a berendezéshez.





Scansiona il codice QR
per poter vedere il manuale.



MANUALE D'USO

CLIMATIZZATORE



Per utilizzare il prodotto in modo sicuro e conveniente,
leggere il manuale utente prima di utilizzare il prodotto.

ITALIANO

TIPO: A PARETE



MFL72096416
Rev.01_110124

www.lg.com

Copyright © 2017-2024 LG Electronics. Tutti i diritti riservati.

INDICE

Questo manuale può contenere testo o immagini che non si riferiscono al modello acquistato.

Il presente manuale è soggetto a revisioni da parte del produttore.

ISTRUZIONI PER LA SICUREZZA

LEGGERE TUTTE LE ISTRUZIONI PRIMA DELL'USO	3
ISTRUZIONI DI AVVERTENZA	4
ISTRUZIONI DI ATTENZIONE	10

USO

Prima dell'uso	12
Panoramiche del prodotto.....	13
Preparazione prima dell'utilizzo.....	14
Panoramica del telecomando wireless	16
Utilizzo delle modalità	19
Uso delle funzioni speciali.....	24

FUNZIONI SMART

Applicazione LG ThinQ	38
Diagnosi Tramite LG ThinQ.....	42

MANUTENZIONE

Pulizia	44
---------------	----

RISOLUZIONE DEI PROBLEMI

Prima di chiamare l'assistenza	55
--------------------------------------	----

ISTRUZIONI PER LA SICUREZZA

LEGGERE TUTTE LE ISTRUZIONI PRIMA DELL'USO

Le istruzioni seguenti sono fornite allo scopo di evitare rischi o danni imprevisti dovuti all'uso errato e non sicuro dell'elettrodomestico.

Le istruzioni sono riportate con le diciture "AVVERTENZA" e "ATTENZIONE", come descritto di seguito.

Messaggio di sicurezza



Questo simbolo indica operazioni o condizioni pericolose. Consultare con la massima attenzione il testo riportato assieme a questo simbolo e attenersi alle istruzioni per evitare rischi.



AVVERTENZA

Indica che il mancato rispetto delle istruzioni può provocare lesioni personali gravi o fatali.



ATTENZIONE

Indica che il mancato rispetto delle istruzioni può provocare lievi lesioni personali o danni all'elettrodomestico.

Note per refrigerante infiammabile

Sulle unità vengono visualizzati i seguenti simboli.



Questo simbolo indica che l'elettrodomestico utilizza un refrigerante infiammabile. Se il refrigerante dovesse fuoriuscire ed essere esposto a una sorgente di accensione esterna, potrebbe innescare un incendio.



Questo simbolo indica che occorre leggere attentamente il Manuale d'uso.



Questo simbolo indica che il personale di servizio dovrebbe gestire questo dispositivo in riferimento al Manuale d'installazione.



Questo simbolo indica che le informazioni sono disponibili nel Manuale d'uso o nel Manuale di installazione.

ISTRUZIONI DI AVVERTENZA

AVVERTENZA

- Per ridurre il rischio di esplosioni, incendi, scosse elettriche, ustioni o lesioni personali anche fatali, quando si utilizza l'elettrodomestico è indispensabile attenersi alle seguenti precauzioni basilari per la sicurezza:

Sicurezza tecnica

- Questo apparecchio può essere utilizzato da bambini a partire dagli 8 anni di età e da persone con ridotte capacità fisiche, sensoriali o mentali o con mancanza di esperienza e conoscenze esclusivamente sotto supervisione o se hanno ricevuto istruzioni sull'uso sicuro dell'apparecchio e se hanno compreso i pericoli ad esso connessi. I bambini non devono giocare con l'apparecchio. La pulizia e la manutenzione da parte dell'utente non devono essere effettuate da bambini senza supervisione.
- Questo elettrodomestico non deve essere adoperato da bambini, persone con capacità fisiche, sensoriali o mentali ridotte, e persone

prive di esperienza e competenza se non sotto sorveglianza a meno che non sia stato loro spiegato l'uso corretto dell'elettrodomestico descrivendone i relativi pericoli. I bambini devono essere controllati per impedire che giochino con l'elettrodomestico.

- L'installazione o le riparazioni effettuate da persone non autorizzate possono rappresentare un pericolo per voi e per altri.
- Le informazioni contenute nel manuale sono destinate all'uso da parte di un tecnico dell'assistenza qualificato che abbia familiarità con le procedure di sicurezza e dotato degli strumenti e degli utensili di prova adeguati.
- La mancata lettura e osservanza di tutte le istruzioni contenute in questo manuale può causare malfunzionamenti dell'apparecchiatura, danni alla proprietà, lesioni personali e/o morte.
- Il refrigerante e il gas isolante utilizzati nell'apparecchio richiedono procedure di smaltimento speciali. Prima di smaltirli, rivolgersi a un agente di servizio o a una persona con qualifiche equivalenti.
- Quando il cavo di alimentazione deve essere sostituito, il lavoro di sostituzione deve essere eseguito da personale autorizzato utilizzando solo parti di ricambio originali.
- Per evitare rischi, se il cavo è danneggiato deve essere sostituito dal produttore, dal suo agente del servizio o da altro personale qualificato.
- L'apparecchio deve essere installato in conformità con le normative nazionali sul cablaggio.
- Nel cablaggio fisso devono essere integrati dei metodi di disconnessione in conformità con le normative di cablaggio.
- Questo apparecchio deve essere adeguatamente collegato a terra per ridurre al minimo il rischio di scosse elettriche.
- Non tagliare o rimuovere il polo di messa a terra dalla spina di alimentazione.
- Il collegamento del filo di terra alla vite del coperchio della presa di corrente non esegue la messa a terra dell'apparecchio, a meno che la vite non sia metallica e non isolata e che la presa di corrente non sia stata messa a terra mediante il cablaggio domestico.

- Se si hanno dubbi sulla corretta messa a terra del condizionatore d'aria, fare controllare la presa di corrente e il circuito da un elettricista qualificato.

Installazione

- Contattare un centro di assistenza autorizzato durante l'installazione o il trasferimento del condizionatore.
- Non installare il condizionatore su una superficie instabile o in un luogo in cui vi sia il pericolo che possa cadere.
- Non installare l'unità in atmosfere potenzialmente esplosive.
- Non installare il condizionatore in un luogo in cui sono conservati liquidi o gas infiammabili come benzina, propano, diluenti per vernici, ecc.
- Installare in sicurezza il pannello e il coperchio della scatola di controllo.
- Installare una presa elettrica dedicata e un interruttore prima di utilizzare il condizionatore.
- Utilizzare un interruttore automatico standard e un fusibile conformi alla classificazione del condizionatore.
- Assicurarsi che il tubo e il cavo di alimentazione che collega le unità interna ed esterna non siano troppo stretti durante l'installazione del condizionatore.
- I collegamenti del cablaggio interno/esterno devono essere fissati saldamente e il cavo deve essere instradato correttamente in modo che non vi sia nessuna forza a tirare il cavo dai terminali di collegamento. Collegamenti impropri o allentati possono generare calore o provocare un incendio.
- Non collegare il filo di terra a un tubo del gas, un parafulmine o un filo di terra del telefono.
- Utilizzare gas non infiammabile (azoto) per verificare la presenza di perdite e per spurgare l'aria; l'uso di aria compressa o gas infiammabili può provocare incendi o esplosioni.

Uso

- Non modificare o estendere il cavo di alimentazione. Graffi o spellatura dell'isolamento sui cavi di alimentazione possono provocare incendi o scosse elettriche e devono essere sostituiti.
- Assicurarci che il cavo di alimentazione non sia sporco, allentato o rotto.
- Non posizionare alcun oggetto sul cavo di alimentazione.
- Non posizionare un riscaldatore o corpi scaldanti nei pressi del cavo di alimentazione.
- Assicurarci che il cavo di alimentazione non possa essere estratto o danneggiato durante il funzionamento.
- Non toccare, utilizzare o riparare mai il condizionatore con le mani bagnate.
- Non inserire le mani o altri oggetti attraverso l'ingresso o l'uscita dell'aria mentre il condizionatore è in funzione.
- Assicurarci che i bambini non salgano o colpiscano l'unità esterna.
- Assicurarci di utilizzare solo le parti elencate nell'elenco delle parti di servizio. Non tentare mai di modificare l'apparecchiatura.
- Non toccare il tubo del refrigerante, il tubo dell'acqua o qualsiasi parte interna mentre l'unità è in funzione o subito dopo il funzionamento.
- Non lasciare sostanze infiammabili come benzina, benzene o diluenti vicino al condizionatore.
- Non utilizzare il condizionatore per un lungo periodo di tempo in un piccolo spazio senza un'adeguata ventilazione.
- Assicurarci di ventilare a sufficienza quando si utilizzano contemporaneamente il condizionatore e un elettrodomestico di riscaldamento come un riscaldatore.
- Non ostruire l'ingresso o l'uscita del flusso d'aria.
- Interrompere l'alimentazione in caso di rumori, odori o fumo provenienti dal condizionatore.
- Rivolgersi a un centro di assistenza autorizzato quando il condizionatore è sommerso da acque piene.

- In caso di fuga di gas (come Freon, gas propano, GPL, ecc.) ventilare sufficientemente prima di riutilizzare il condizionatore.
- Interrompere immediatamente l'alimentazione nel caso di blackout o temporale.

Telecomando

- Rimuovere le batterie se il telecomando non viene utilizzato per un periodo di tempo prolungato.
- Non mischiare mai diversi tipi di batterie o batterie vecchie e nuove per il telecomando.
- Non ricaricare o smontare le batterie.
- Interrompere l'uso del telecomando se si verifica una perdita di liquido nella batteria. Se i vestiti o la pelle sono esposti al liquido della batteria che perde, lavare con acqua pulita.
- Se il liquido della batteria fuoriuscito è stato ingerito, sciacquare accuratamente l'interno della bocca e consultare un medico.
- Smaltire le batterie in un luogo dove non vi sia pericolo di incendio.

Manutenzione

- Prima di effettuare operazioni di pulizia o manutenzione, scollegare l'alimentazione e attendere che il ventilatore si arresti.
- Non pulire l'elettrodomestico spruzzando acqua direttamente sul prodotto.

Refrigerante

Indicazioni generali

- Utilizzare solo il refrigerante specificato sull'etichetta del condizionatore.
- Non immettere aria o gas nel sistema ad eccezione del refrigerante specificato.
- Non toccare la fuoriuscita di refrigerante durante l'installazione o la riparazione.

- Assicurarsi di verificare la presenza di perdite di refrigerante dopo l'installazione o la riparazione del condizionatore.
- L'apparecchio deve essere conservato in modo da evitare danni meccanici.

Solo R32



- Chiunque lavori o acceda a un circuito refrigerante deve essere in possesso di un certificato valido corrente rilasciato da un'autorità di valutazione accreditata dal settore che ne autorizzi la competenza a maneggiare refrigeranti in modo sicuro in conformità con le specifiche di valutazione riconosciute nel settore.
- La manutenzione deve essere eseguita solo seguendo le indicazioni del produttore dell'apparecchiatura. La manutenzione e la riparazione che richiedono l'assistenza di altro personale specializzato devono essere eseguite sotto la supervisione della persona competente nell'uso di refrigeranti infiammabili.
- L'apparecchio deve essere custodito in una stanza ben ventilata, nella quale ci sia lo spazio necessario così come specificato per le operazioni.
- Mantenere le aperture di ventilazione richieste libere da ostacoli.
- L'apparecchio deve essere conservato in un locale privo di fiamme libere continuamente in funzione (ad esempio, un apparecchio a gas in funzione) e di fonti di ignizione (ad esempio, una stufa elettrica in funzione).

ISTRUZIONI DI ATTENZIONE

ATTENZIONE

- Per ridurre il rischio di lesioni personali lievi, malfunzionamenti o danni al prodotto o ai beni durante l'uso dell'elettrodomestico, attenersi alle precauzioni basilari, ad esempio:
-

Installazione

- Far trasportare il condizionatore da due o più persone o utilizzare un carrello elevatore.
- Installare l'unità esterna in modo che sia protetta dalla luce solare diretta. Non posizionare l'unità interna in un luogo esposto direttamente alla luce solare attraverso le finestre.
- Non installare il condizionatore in un'area direttamente esposta al vento di mare (nebbia salina).
- Installare correttamente il tubo di scarico per il regolare drenaggio della condensa dell'acqua.
- Installare il condizionatore in un luogo in cui il rumore dell'unità esterna o i fumi di scarico non danneggino i vicini. In caso contrario, potrebbero verificarsi conflitti con i vicini.
- Smaltire in modo sicuro i materiali di imballaggio come viti, chiodi, sacchetti di plastica o batterie utilizzando un imballaggio adeguato dopo l'installazione o la riparazione.
- Prestare attenzione durante il disimballaggio o l'installazione del condizionatore.

Uso

- Assicurarsi che il filtro sia installato prima di azionare il condizionatore.
- Non bere l'acqua scaricata dal condizionatore.
- Non appoggiare alcun oggetto sul condizionatore.

- Non far funzionare a lungo il condizionatore quando l'umidità è molto alta o quando una porta o una finestra sono state lasciate aperte.
- Non esporre persone, animali o piante al vento freddo o caldo del condizionatore per lunghi periodi di tempo.
- Non utilizzare il prodotto per scopi speciali, come la conservazione di alimenti, opere d'arte, ecc.; il condizionatore è progettato per scopi di consumo e non è un sistema di refrigerazione di precisione. Vi è il rischio di danni o perdita di proprietà.

Manutenzione

- Utilizzare uno sgabello o una scala robusti durante la pulizia, la manutenzione o la riparazione del condizionatore in altezza.
- Non utilizzare mai detergenti aggressivi o solventi o spruzzare acqua durante la pulizia del condizionatore. Utilizzare un panno morbido.
- Non toccare mai le parti metalliche del condizionatore quando si rimuove il filtro dell'aria.
- Per la pulizia della parte interiore, rivolgersi a un centro servizi o a un rivenditore autorizzato. L'utilizzo di detergenti aggressivi può causare corrosione o danni all'unità.

USO

Prima dell'uso

Note per l'uso

- Regolare la direzione del flusso d'aria verticalmente o orizzontalmente per far circolare l'aria interna.
- Aumentare la velocità del ventilatore per raffreddare o riscaldare l'aria interna rapidamente, in un breve periodo di tempo.
- Spegnerne l'elettrodomestico e aprire periodicamente le finestre per la ventilazione. La qualità dell'aria interna può deteriorarsi se l'elettrodomestico viene utilizzato per lunghi periodi.
- Pulire il filtro dell'aria una volta ogni 2 settimane. La polvere e le impurità raccolte nel filtro dell'aria possono bloccare il flusso d'aria o ridurre le prestazioni dell'elettrodomestico.

Suggerimenti per il risparmio energetico

- Non raffreddare eccessivamente lo spazio perché potrebbe essere dannoso per la salute e potrebbe consumare più elettricità.
- Bloccare la luce solare con persiane o tende durante il funzionamento dell'elettrodomestico.
- Tenere le porte o le finestre ben chiuse durante il funzionamento dell'elettrodomestico.

Panoramiche del prodotto

Montaggio a parete

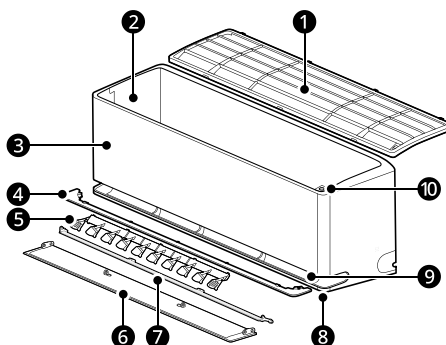

- | | |
|---|--|
| ❶ Filtro dell'aria | ❹ Deflettore dell'aria (paletta up-down) |
| ❷ Prese d'aria | ❺ Deflettore d'aria (aletta interna) |
| ❸ Copertura frontale | ❻ Uscita aria Deflettore inferiore |
| ❹ Condotto d'aria | ❼ Uscita aria Deflettore frontale |
| ❺ Deflettore dell'aria (aletta sinistra-destra) | ❽ Pulsante Accensione/Spengimento |

NOTA

- Doppia aletta: ❹ + ❺
- Il numero e la posizione delle parti può variare a seconda del modello dell'elettrodomestico.
- Le funzioni possono cambiare a seconda del tipo di modello.

Preparazione prima dell'utilizzo

Inserimento delle batterie nel telecomando wireless

Inserire le batterie AAA (1,5 V) nel telecomando wireless.

- 1 Rimuovere il coperchio della batteria.

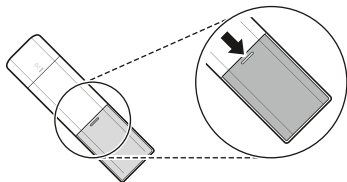

- 2 Inserire le nuove batterie e assicurarsi che i terminali + e - delle batterie siano installati correttamente.

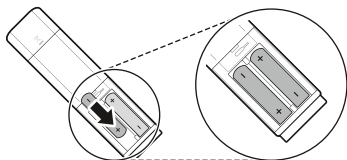

- 3 Montare nuovamente il coperchio facendolo scorrere in posizione.

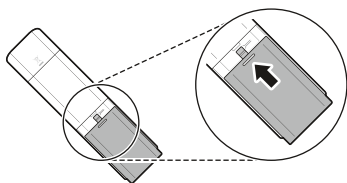

NOTA

- Quando il display del telecomando wireless inizia a diminuire la luminosità, sostituire le batterie AAA (1,5 V).
- Non utilizzare batterie vecchie e nuove insieme.

Selezione di Fahrenheit o Celsius

Impostare il display della temperatura per visualizzare le unità Fahrenheit (°F) o Celsius (°C).

- 1 Accendere l'elettrodomestico.
- 2 Premere il pulsante **Funzione**.

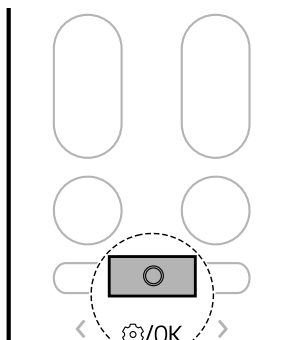

- 3 Premere il pulsante < o > finché l'icona sottostante non lampeggia sullo schermo del display. Quindi premere il pulsante **Funzione**.

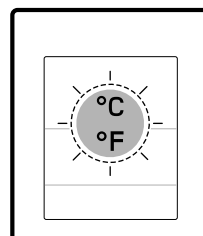
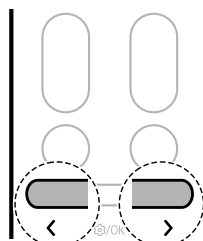

- 4 Premere il pulsante < o > per impostare le unità Fahrenheit (°F) o Celsius (°C).
- Ad ogni pressione del pulsante, la funzione cambia in questo ordine: °C ↔ °F

- 5 Quindi premere il pulsante **Funzione**.

Panoramica del telecomando wireless

Telecomando wireless

È possibile utilizzare l'elettrodomestico in modo più comodo con il telecomando wireless.











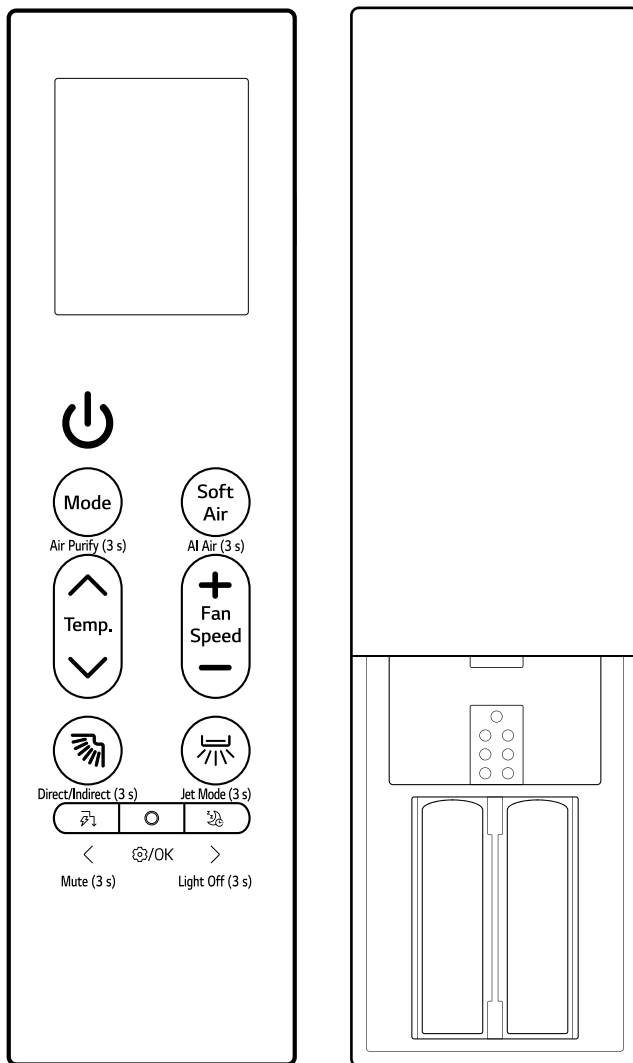





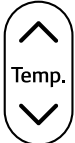





Immagine	Descrizione
	<p>Accensione/Spegnimento Accende o spegne l'elettrodomestico.</p> <hr/> <p>Connessione a LG ThinQ Tenere premuto il pulsante Accensione/Spegnimento per circa 3 secondi per preparare lo stato per la connessione dell'elettrodomestico e del Wi-Fi.</p>
 <p>Air Purify (3 s)</p>	<p>Mode Seleziona la modalità operativa desiderata.</p> <ul style="list-style-type: none"> Ogni pressione imposta le modalità in questo ordine: Raffreddamento → Automatico → Deumidificazione → Riscaldamento → Ventilatore. <hr/> <p>Air Purify (3 s) Tenere premuto il pulsante Mode per circa 3 secondi per fornire aria fresca e pulita grazie alle particelle ioniche e al filtro.</p>
 <p>AI Air (3 s)</p>	<p>Soft Air Attiva la funzione di aria indiretta.</p> <hr/> <p>AI Air (3 s) Tenga premuto il pulsante Soft Air per circa 3 secondi, in modo da funzionare automaticamente rilevando l'ambiente circostante e le caratteristiche dell'utente.</p>
 <p>Temp.</p>	<p>Temp. ▲, ▼ Regola la temperatura ambiente desiderata.</p>
 <p>Fan Speed</p>	<p>Fan Speed +, - Regola la velocità del ventilatore.</p>
 <p>Direct/Indirect (3 s)</p>	<p> (Oscillazione Su/Giù) Regola la direzione del flusso d'aria su e giù.</p> <hr/> <p>Direct/Indirect (3 s) Tenere pulsato il pulsante  per circa 3 secondi per impostare un flusso d'aria Diretto o Indiretto in base alle preferenze dell'utente.</p> <hr/> <p>Modalità pulizia Mentre il telecomando e l'elettrodomestico sono spenti, premere e tenere premuto il pulsante  per circa 5 secondi per fissare l'aletta e pulir l'aletta facilmente.</p>

Immagine	Descrizione
 Jet Mode (3 s)	↔ (Oscillazione Sinistra/Destra) Regola la direzione del flusso d'aria a sinistra e a destra.
 Mute (3 s)	⚡ (Jet Mode (3 s)) Tenere premuto il pulsante  per circa 3 secondi per visualizzare la temperatura ambiente rapidamente.
 Mute (3 s)	⚡ (Controllo energetico) Se premuto imposta la funzione di risparmio energetico.
 ⊙/OK	Mute (3 s) Tenere premuto il pulsante  per circa 3 secondi per spegnere il segnale acustico.
 ⊙/OK	Funzione Seleziona la funzione desiderata.
 Light Off (3 s)	⚡ (Riposo) Spegne automaticamente l'apparecchio all'ora desiderata. Utilizzarlo prima di dormire.
 Light Off (3 s)	Light Off (3 s) Tenere premuto il pulsante  per circa 3 secondi per impostare la funzione di spegnimento della luce.

Utilizzo delle modalità

Uso del telecomando wireless

Puntare il telecomando wireless verso il ricevitore di segnale sul lato destro dell'elettrodomestico per azionarlo.

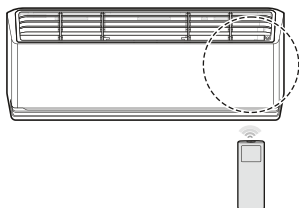

NOTA

- Il telecomando wireless può azionare altri dispositivi elettronici se è diretto verso di essi. Assicurarsi di puntare il telecomando wireless verso il ricevitore del segnale dell'elettrodomestico.
- Per un corretto funzionamento, utilizzare un panno morbido per pulire il trasmettitore e il ricevitore del segnale.
- Se una funzione inclusa nel telecomando non è supportata dall'elettrodomestico, l'elettrodomestico potrebbe non segnalarlo con un ronzio.

Modalità Raffreddamento, Automatico, Deumidificazione, Riscaldamento, Ventilatore

È possibile modificare la modalità di funzionamento quando l'elettrodomestico è acceso.

- 1 Accendere l'elettrodomestico.

- 2 Premere ripetutamente il pulsante **Mode** per cambiare la modalità di utilizzo.

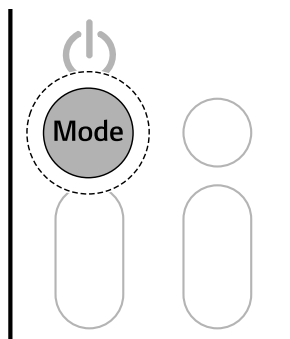

Modalità di **Raffreddamento**



Modalità **Funzionamento automatico** / Modalità **Cambio automatico**

*1 Automatizza il processo di scelta delle giuste impostazioni per il tuo spazio.



Modalità di **Deumidificazione**



Modalità **Riscaldamento**



Modalità **Ventilatore**

- 3 Premere il pulsante **▲** o **▼** per impostare la temperatura desiderata.

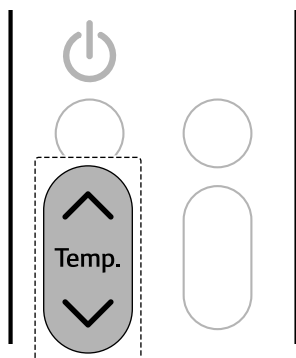

Note per ciascuna modalità operativa

Modalità deumidificazione

- Non è possibile regolare la velocità del ventilatore.
- Nella modalità **Deumidificazione**, il compressore e il ventilatore interno potrebbero essere spenti per evitare un raffreddamento eccessivo.

Modalità ventilatore

- Sull'unità interna, viene visualizzato .
- Non è possibile regolare la temperatura.

Modalità getto

È possibile modificare rapidamente la temperatura ambiente.

- La modalità **Getto** è disponibile per le modalità **Raffreddamento** e **Riscaldamento**.

- 1 Accendere l'elettrodomestico.

- 2 Premere ripetutamente il pulsante **Mode** per selezionare la modalità desiderata.

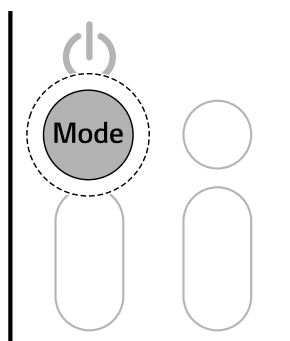

- 3 Tenere premuto il pulsante  per circa 3 secondi.

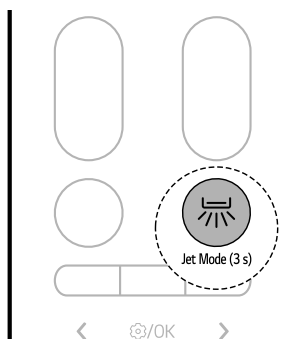

NOTA

- **Modalità Raffreddamento a getto**
L'aria fredda forte viene emessa per 30 minuti.
- **Modalità Riscaldamento a getto**
L'aria calda forte calda emessa per 30 minuti.
 - La modalità **Riscaldamento a getto** non è disponibile su alcuni modelli.
- La modalità **Getto** dura 30 minuti, dopodiché ritorna all'impostazione precedente.
- La modalità **Getto** potrebbe funzionare in modo diverso dal display del telecomando wireless.

Regolazione della velocità della ventola

È possibile regolare la velocità del ventilatore premendo ripetutamente il pulsante + o -

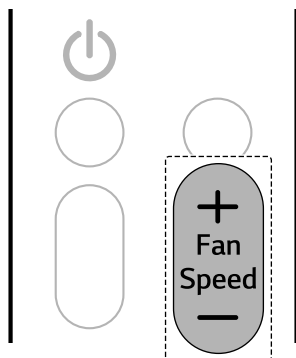

Velocità	Icona di comando del telecomando wireless	Icona dell'unità interna
Vento naturale		-
Alta		F5
Medio - Alta		F4
Media		F3
Medio - Bassa		F2
Bassa		F1

NOTA

- La velocità del ventilatore di Vento naturale si regola automaticamente.
- Le icone delle unità interne vengono visualizzate su alcune unità interne.

- Il display dell'unità interna mostra le icone della velocità del ventilatore per soli 5 secondi e torna alla temperatura impostata.

Regolazione della direzione del flusso d'aria

È possibile regolare la direzione del flusso d'aria verticalmente o orizzontalmente.

Regolazione della direzione su-giù

- Premere ripetutamente il pulsante per regolare la direzione del flusso d'aria.

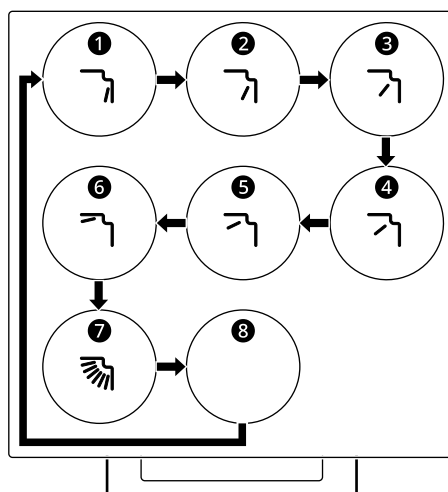

- Selezionare per regolare automaticamente la direzione su-giù del flusso d'aria.

Regolazione della direzione sinistra-destra (Su alcuni modelli)

- Premere ripetutamente il pulsante  per regolare la direzione del flusso d'aria.

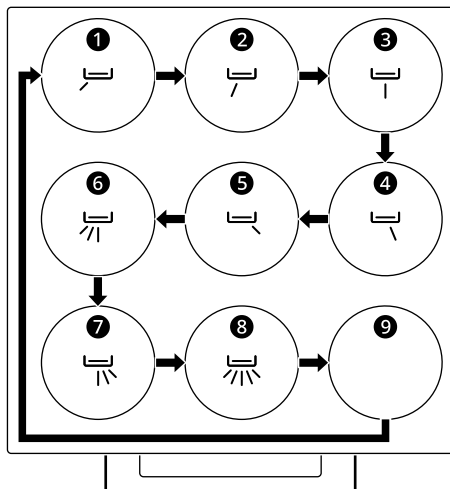

- Selezionare  per regolare automaticamente la direzione sinistra-destra del flusso d'aria.

NOTA

- La regolazione arbitraria del deflettore dell'aria può causare il guasto dell'elettrodomestico.
- Al riavvio, l'elettrodomestico utilizza l'ultima direzione del flusso d'aria impostata. La posizione del deflettore d'aria potrebbe non corrispondere all'icona visualizzata sul telecomando wireless. Quando ciò si verifica, regolare nuovamente la direzione del flusso d'aria.
- Questa funzione potrebbe funzionare in modo diverso dal display del telecomando wireless.
- A seconda del modello, la regolazione della direzione sinistra-destra potrebbe non essere supportata.

Funzionamento manuale

Se il telecomando wireless non è disponibile, è possibile accendere e spegnere l'elettrodomestico premendo il pulsante **Accensione/Spengimento**  sull'unità interna.

- Premere il pulsante **Accensione/Spengimento** .

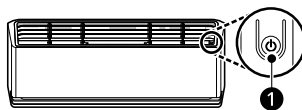

NOTA

- La velocità della ventola è impostata su alta per impostazione predefinita.
- Le funzioni possono cambiare a seconda del tipo di modello.
- Non è possibile cambiare la temperatura quando si usa il pulsante **Accensione/Spengimento** .
- La temperatura è impostata tra 22 °C e 24 °C per impostazione predefinita.

Ripristino delle impostazioni precedenti

Quando il condizionatore d'aria viene riacceso dopo un'interruzione di corrente, la funzione di **Riavvio automatico** ripristina le impostazioni precedenti.

Quando si utilizza l'apparecchio per la prima volta, è impostata la funzione di **Riavvio automatico**. È possibile annullare e impostare questa funzione premendo il pulsante **Accensione/Spengimento**  sull'unità interna.

Annullamento del Riavvio automatico

- 1 Tenere premuto il pulsante **Accensione/Spengimento**  per 6 secondi.

- 2 Quando l'apparecchio emette due segnali acustici, rilasciare il pulsante **Accensione/Spegnimento 1**. La lampada lampeggerà due volte; questo verrà ripetuto per 4 volte di fila.

Impostazione Riavvio automatico

- 1 Tenere premuto il pulsante **Accensione/Spegnimento 1** per 6 secondi.
- 2 Quando l'apparecchio emette due segnali acustici, rilasciare il pulsante **Accensione/Spegnimento 1**. La lampada lampeggerà; questo verrà ripetuto per 4 volte di fila.



NOTA

- La funzione può cambiare a seconda del tipo di modello.
- Se si tiene premuto il pulsante **Accensione/Spegnimento 1** per 3 - 5 secondi, invece di 6 secondi, l'apparecchio passa al funzionamento di prova. Durante il funzionamento di prova, l'apparecchio eroga una forte aria di raffreddamento per 18 minuti e poi ritorna alle impostazioni di fabbrica predefinite.

Uso delle funzioni speciali

Funzione di purificatore d'aria (su alcuni modelli)

È possibile fornire aria pulita e fresca utilizzando le particelle di ioni e il filtro.

- Tenere premuto il pulsante **Mode** per circa 3 secondi.

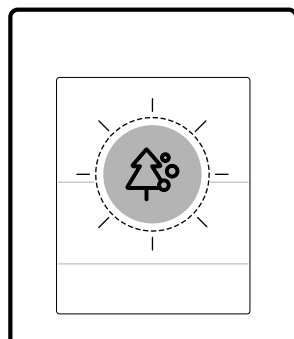
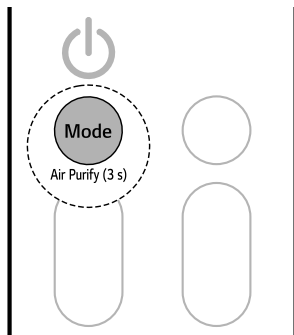

⚠ AVVERTENZA

- Non toccare lo ionizzatore durante il funzionamento.

NOTA

- È possibile utilizzare questa funzione senza accendere l'elettrodomestico.

Funzione di controllo dell'energia (su alcuni modelli)



È possibile ridurre la potenza assorbita.

- 1 Accendere l'elettrodomestico.

Funzione	Descrizione
Ionizzatore	Le particelle ioniche dello Ionizzatore riducono i batteri in superficie e altre sostanze nocive.

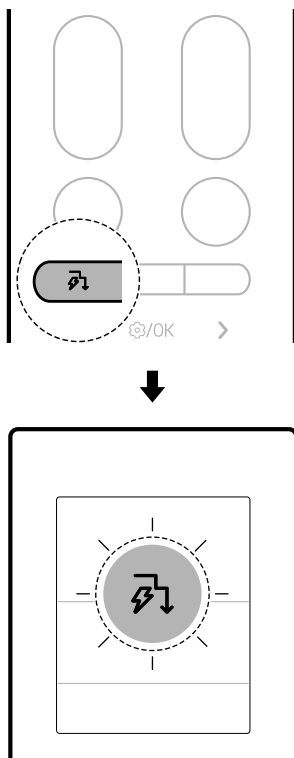



- 2 Premere ripetutamente il pulsante  per selezionare la fase desiderata.



Fase	Schermo del display	Descrizione
1	 80%	La potenza assorbita è ridotta del 20% rispetto alla potenza assorbita nominale.
2	 60%	La potenza assorbita è ridotta del 40% rispetto alla potenza assorbita nominale.

Fase	Schermo del display	Descrizione
3 (su alcuni modelli)	 40%	La potenza assorbita è ridotta del 60% rispetto alla potenza assorbita nominale.

NOTA

- 80, 60, 40 o L (fase 1), LL (fase 2) viene visualizzato su alcune unità interne.
- Questa funzione è disponibile per la modalità **Raffreddamento**.
- La capacità può diminuire quando è selezionata la funzione **Controllo energetico**.
- La temperatura desiderata viene visualizzata per circa 5 secondi se si preme il pulsante  o .
- La velocità del ventilatore viene visualizzata per circa 5 secondi se si preme il pulsante  o .
- Quando è collegata all'unità Multi Outdoor, questa funzione potrebbe non essere supportata.

Modalità Aria IA

La velocità del ventilatore e la direzione del flusso d'aria cambiano automaticamente in base ai modelli di utilizzo appresi e alle variazioni della temperatura ambiente.

Se seleziona la modalità **Aria IA**, il condizionatore d'aria analizza l'ambiente circostante per raggiungere rapidamente la temperatura desiderata. La direzione del flusso d'aria e la velocità del ventilatore vengono regolate automaticamente per raggiungere le impostazioni di comfort.

- 1 Accendere l'elettrodomestico.

- 2 Tenere premuto il pulsante **Soft Air** per circa 3 secondi.

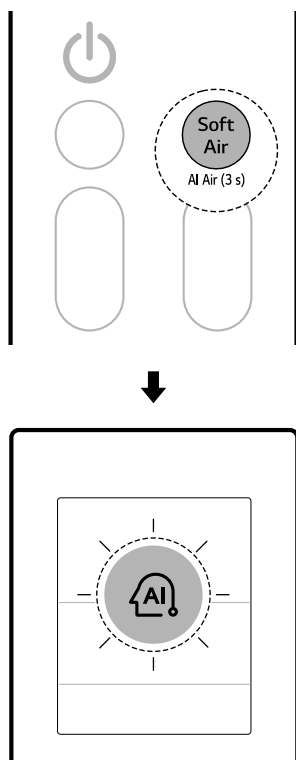

Soft Air

Questa funzione dirige un leggero flusso d'aria verso l'alto per mantenere fresco l'ambiente senza correnti d'aria.

L'applicazione **LG ThinQ** consente di regolare con precisione la temperatura e l'intensità del flusso d'aria.

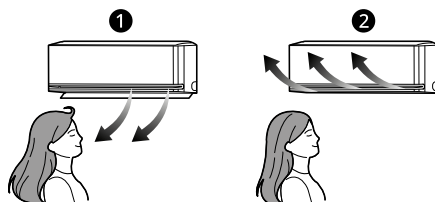

- 1 Normale
- 2 Soft Air

- 1 Accendere l'elettrodomestico.

NOTA

- Questa funzione è disponibile per la modalità **Raffreddamento** e **Riscaldamento**.
- Sullo schermo del display viene visualizzato **AI**.
- Per cambiare la temperatura desiderata, preme il pulsante **Temperatura** **▲** o **▼** sul telecomando.
- Premendo i pulsanti **Mode** o **Jet Mode** mentre si trova in modalità **Aria IA**, si attiva la funzione selezionata.
- Questa funzione può funzionare in modo diverso a seconda del modello.

2 Premere il tasto **Soft Air**.

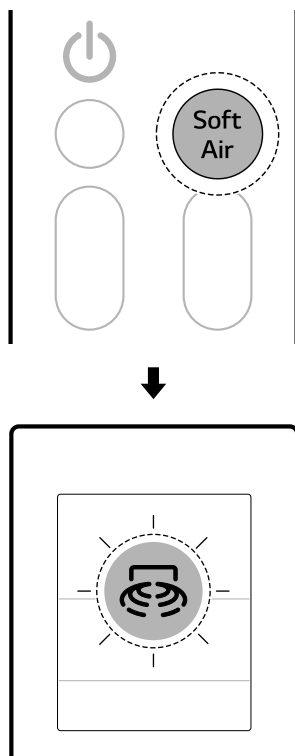

- L'aumento o la diminuzione della temperatura del flusso d'aria dipende dalle temperature interne ed esterne.
- Quando è collegata all'unità esterna multipla, non è possibile regolare la temperatura del flusso d'aria.

Sensore di rilevamento persone (su alcuni modelli)

Flusso d'aria diretto e indiretto

Questa funzione rileva la presenza di persone e imposta un flusso d'aria **Diretto** o **Indiretto** in base alle preferenze dell'utente.

- **Flusso d'aria diretto**

Dopo aver rilevato un'area occupata da persone, dirige il flusso d'aria verso l'area occupata.

- **Flusso d'aria indiretto**

Dopo aver rilevato un'area occupata da persone, dirige il flusso d'aria verso l'area non occupata.

- Tenere premuto il pulsante  per circa 3 secondi per impostare la funzione diretta e indiretta.

NOTA

- Quando viene attivata la funzione **Soft Air**, la temperatura dell'aria che fuoriesce dall'elettrodomestico cambia e il flusso d'aria viene diretto verso l'alto.
- È possibile utilizzare la funzione **Soft Air** in modalità di **Raffreddamento** e **Ventilatore**.
- Sullo schermo del display viene visualizzato 50 .
- Per cambiare la temperatura desiderata, preme il pulsante **Temperatura** \wedge o \vee sul telecomando.
 - L'intervallo di regolazione della temperatura può essere limitato durante l'utilizzo della funzione **Areazione dolce**.
- Premere il pulsante $+$ o $-$ per regolare la velocità del ventilatore.

- Ogni volta che viene premuto il pulsante, la funzione cambia in questo ordine: Diretto → Indiretto → Spento

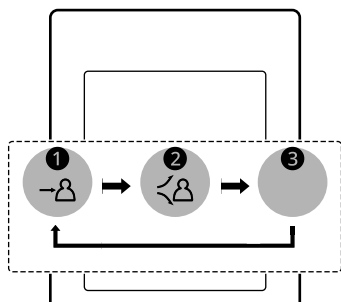
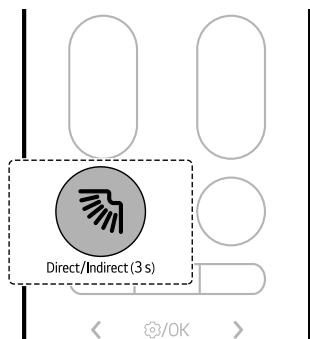

- ❶ Diretto
- ❷ Indiretto
- ❸ Spento

quando si è fuori casa e la modalità di rilevamento quando si è fuori casa.

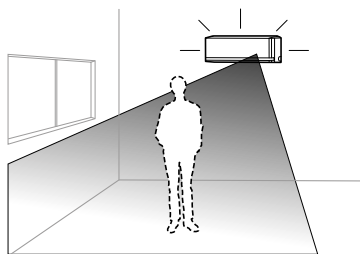

- 1 Premere il pulsante **Funzione**.

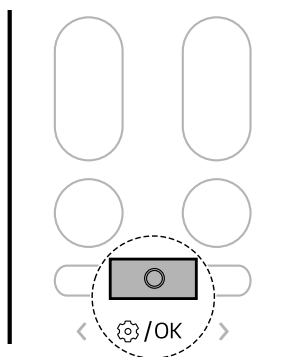

- 2 Premere il pulsante < o > per impostare l'icona sottostante che lampeggia nella parte

Rilevamento assenze

Passa automaticamente alla modalità di risparmio energetico quando non sono presenti persone.

- Se si lascia l'elettrodomestico acceso quando si è fuori casa, l'elettrodomestico attiva automaticamente l'operazione di raffreddamento per il risparmio energetico oppure spegne l'alimentazione allo scadere del tempo di rilevamento delle assenze, consentendo di risparmiare sulle bollette dell'elettricità.
- Collegare l'elettrodomestico all'applicazione **LG ThinQ** per impostare il tempo di rilevamento

inferiore dello schermo del display. Quindi premere il pulsante **Funzione**.

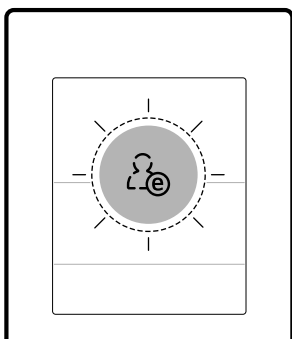
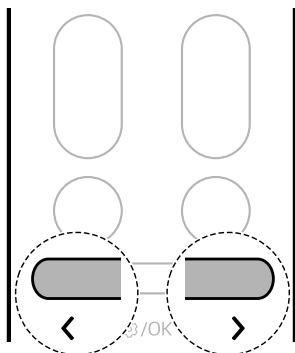

- 3** Premere il pulsante **< o >** per impostare la funzione di rilevamento quando si è fuori casa.
- Ad ogni pressione del pulsante, la funzione cambia in questo ordine: ON ↔ OFF

- 4** Quindi premere il pulsante **Funzione**.

NOTA

- La funzione del **flusso d'aria diretto e indiretto** è disponibile in modalità **Raffreddamento** e **Riscaldamento**.
- La sensibilità del sensore radar può variare a seconda dell'ambiente e delle condizioni interne, compreso quando:

- Si rileva poco movimento, ad esempio mentre si guarda la televisione o si dorme
- Si è seduti sul pavimento vicino all'elettrodomestico
- Ci si trova in una posizione distante dal prodotto, a circa 5 m (16 ft) o più
- Oggetti in movimento come ventilatori, robot aspirapolvere o animali domestici possono essere scambiati per persone.

Timer di Riposo

È possibile impostare l'elettrodomestico in modo che si spenga automaticamente dopo un determinato periodo di tempo. L'elettrodomestico modificherà automaticamente la temperatura, la velocità del ventilatore e la direzione del flusso d'aria. Ci sono due modi per impostare il timer di riposo.

Questa funzione può essere impostata all'accensione dell'elettrodomestico.

Metodo 1

- 1** Accendere l'elettrodomestico.
- 2** Premere il pulsante **Funzione**.

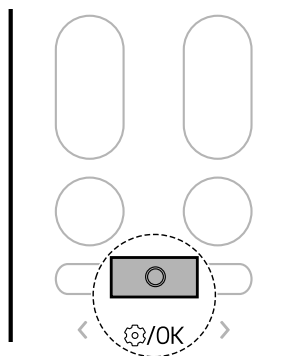

- 3** Premere il pulsante **< o >** finché l'icona sottostante non lampeggia nella parte

inferiore dello schermo del display. Quindi premere il pulsante **Funzione**.

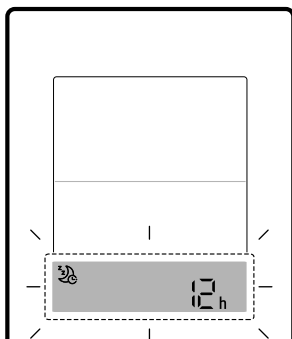
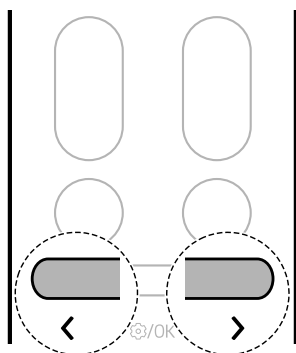

4 Premere il pulsante **< o >** per impostare l'ora desiderata. Quindi premere il pulsante **Funzione**.

- A partire da 30 minuti, il timer di riposo può essere impostato con incrementi orari fino a 12 ore.

Metodo 2

1 Accendere l'elettrodomestico.

2 Premere il tasto .

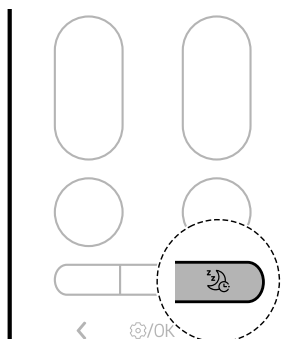

3 Premere il pulsante **< o >** per impostare l'ora desiderata. Quindi premere il pulsante **Funzione**.

- A partire da 30 minuti, il timer di riposo può essere impostato con incrementi orari fino a 12 ore.

NOTA

- Il display dell'unità interna mostra l'ora impostata da 1 Hr a 12 Hr per soli 5 secondi e poi scompare in alcuni modelli.
- In modalità **Raffreddamento** e **Deumidificazione**, la temperatura aumenta di 1 °C dopo 30 minuti e di 1 ulteriore grado °C dopo altri 30 minuti per un sonno più confortevole. La temperatura aumenta fino a 2 °C rispetto alla temperatura preimpostata e fino a 30 °C.
- Sebbene l'osservazione per la velocità del ventilatore sullo schermo del display possa essere modificata, la velocità del ventilatore viene regolata automaticamente.
- In modalità **Riscaldamento**, la temperatura diminuisce di 1 °C dopo 1 ora e di 1 °C dopo 1 altra ora per un riposo più confortevole. La temperatura diminuisce fino a 2 °C rispetto alla temperatura preimpostata.
 - Quando è collegata all'unità Multi Outdoor, la temperatura potrebbe non cambiare automaticamente.

Timer di accensione e spegnimento

È possibile impostare l'elettrodomestico in modo che si accenda e si spenga automaticamente all'ora desiderata.

Timer accensione e **Timer spegnimento** possono essere impostati contemporaneamente.

Impostazione del timer di accensione

È possibile impostare o annullare la funzione sia con l'apparecchio acceso che spento.

- 1 Premere il pulsante **Funzione**.

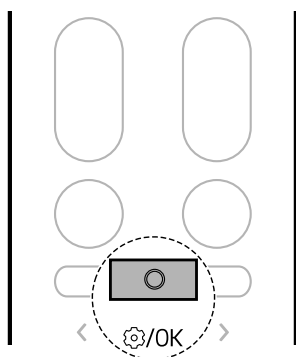

- 2 Premere il pulsante < o > finché l'icona sottostante non lampeggia nella parte

inferiore dello schermo del display. Quindi premere il pulsante **Funzione**.

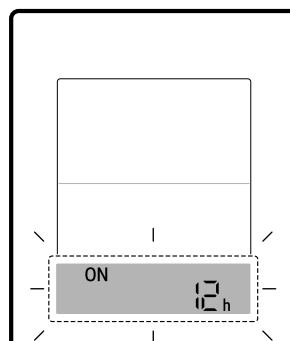
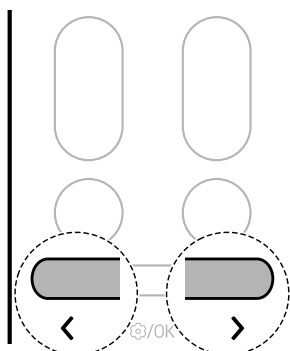

- 3 Premere il pulsante < o > per impostare l'ora desiderata. Quindi premere il pulsante **Funzione**.
 - Il tempo può essere impostato fino a 24 ore.

Impostazione del timer di spegnimento

È possibile impostare o annullare la funzione sia con l'apparecchio acceso che spento.

- 1 Premere il pulsante **Funzione**.

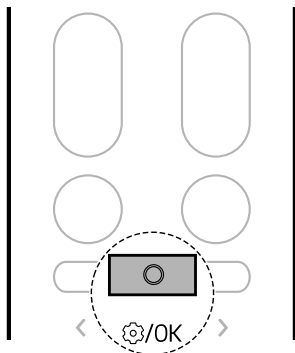

- 2 Premere il pulsante **< o >** finché l'icona sottostante non lampeggia nella parte inferiore dello schermo del display. Quindi premere il pulsante **Funzione**.

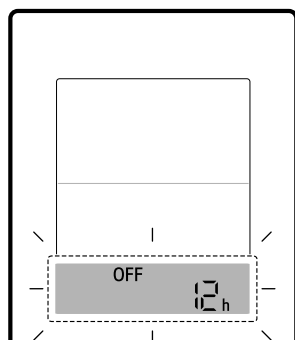
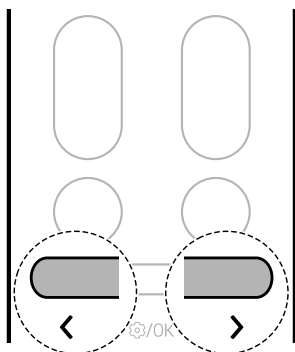

- 3 Premere il pulsante **< o >** per impostare l'ora desiderata. Quindi premere il pulsante **Funzione**.
- Il tempo può essere impostato fino a 24 ore.

Annullamento dell'impostazione del timer

È possibile annullare tutte le impostazioni del timer.

- 1 Premere il pulsante **Funzione**.

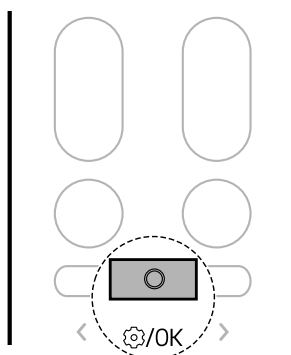

- 2 Premere il pulsante **< o >** finché l'icona sottostante non lampeggia nella parte

inferiore dello schermo del display. Quindi premere il pulsante **Funzione**.

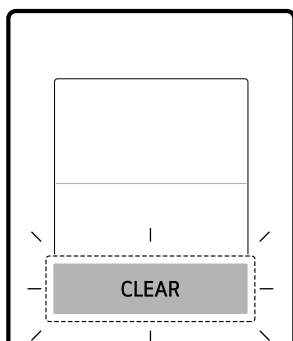
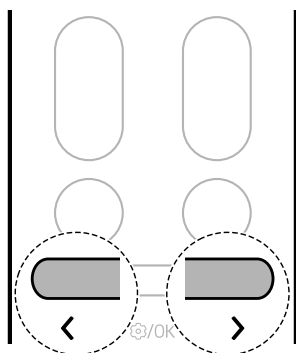

- Tenere premuto il pulsante  per circa 3 secondi per impostare la funzione **Mute**.

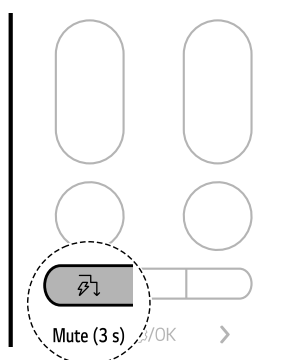

NOTA

- Impostare la funzione ogni volta, la funzione cambia tra accensione e spegnimento.
- Quando è impostata la modalità Mute,  appare per un momento sul display dell'unità interna e il suono del cicalino viene disattivato.
- Questa funzione può funzionare in modo diverso a seconda del modello.

Funzione di spegnimento della luce

È possibile impostare la luminosità dello schermo del display dell'unità interna.

Funzione Mute

È possibile attivare o disattivare il suono del cicalino per avvisare quando si imposta o si modifica la funzione del condizionatore d'aria.

- Tenere premuto il pulsante  per circa 3 secondi per impostare la funzione di spegnimento della luce.

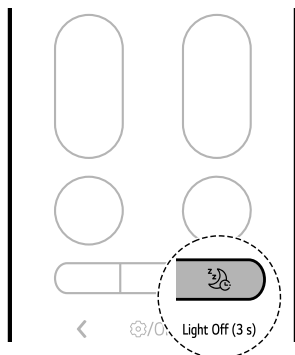

NOTA

- Il pulsante accende o spegne lo schermo del display.
- Se la luminosità del display di un'unità interna è disattivata, premendo un pulsante sul telecomando wireless si accende automaticamente il display per un po'.
- Questa funzione può funzionare in modo diverso a seconda del modello.

Funzione silenziosa (su alcuni modelli)

È possibile ridurre il rumore delle unità esterne in modo che non dia fastidio ai vicini di casa.

- 1 Accendere l'elettrodomestico.

- 2 Premere il pulsante **Funzione**.

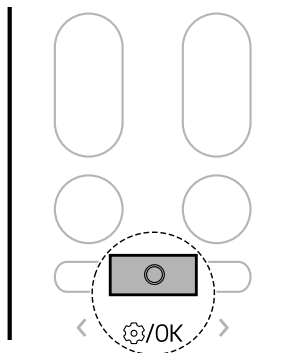

- 3 Premere il pulsante **< o >** finché l'icona sottostante non lampeggia nella parte inferiore dello schermo del display. Quindi premere il pulsante **Funzione**.

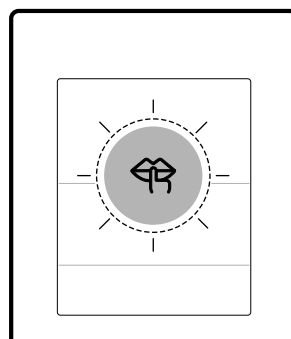
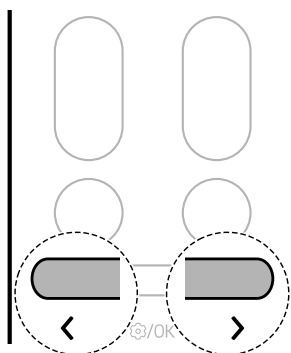

- 4 Premere il pulsante **< o >** per impostare la funzione Silenzioso.
- Ad ogni pressione del pulsante, la funzione cambia in questo ordine: ON ↔ OFF

- 5 Quindi premere il pulsante **Funzione**.

NOTA

- Questa funzione è disabilitata quando si preme il pulsante **Mode** o **Jet Mode**.
- Questa funzione è disponibile per le modalità **Raffreddamento, Riscaldamento e Cambio automatico**.
- Quando è collegata all'unità Multi Outdoor, questa funzione potrebbe non essere supportata.

Funzione di riscaldamento basso (su alcuni modelli)

È possibile azionare l'impianto di riscaldamento per mantenere una temperatura ambiente minima quando si è fuori di casa, per evitare che la temperatura ambiente si abbassi troppo.

- 1 Accendere l'elettrodomestico.
- 2 Premere il pulsante **Funzione**.

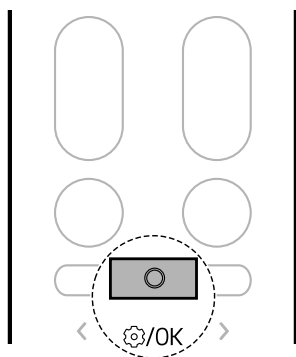

- 3 Premere il pulsante **< o >** finché l'icona sottostante non lampeggia nella parte inferiore dello schermo del display. Quindi premere il pulsante **Funzione**.

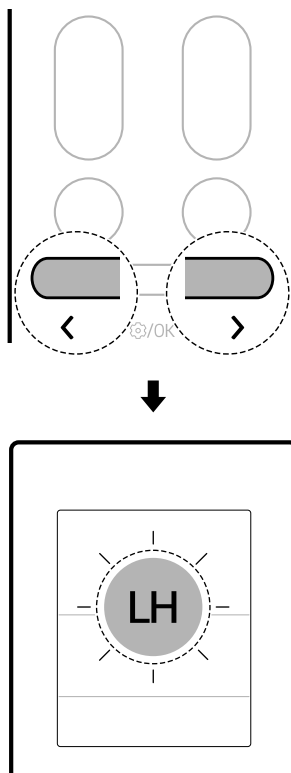

- 4 Premere il pulsante **< o >** per impostare la funzione Riscaldamento ridotto.
- Ad ogni pressione del pulsante, la funzione cambia in questo ordine: ON ↔ OFF
- 5 Quindi premere il pulsante **Funzione**.

NOTA

- Questa funzione è disponibile per la modalità **Riscaldamento**.

NOTA

- Per tornare alla modalità **Riscaldamento**, premere il pulsante **Temperatura** **▲**, **▼**, **Fan Speed** **+**, **-** o **Mode**.
- Se si preme il pulsante **Jet Mode** mentre è attivata la funzione **Riscaldamento ridotto**, la funzione viene disattivata e la modalità **Riscaldamento a getto** viene attivata immediatamente (sui modelli con **Riscaldamento a getto**).
- Se si verifica un errore, il funzionamento può essere interrotto per evitare danni all'elettrodomestico.
- I pulsanti **Soft Air** e  non possono essere utilizzati quando la funzione **Riscaldamento ridotto** è attiva.
- Sull'unità interna, viene visualizzato L.H.
- La temperatura ambiente è controllata entro 10 °C. La temperatura viene modificata in base all'elettrodomestico.
- Quando è collegata all'unità Multi Outdoor, questa funzione potrebbe non essere supportata.

Controllo della temperatura ambiente

È possibile controllare la temperatura ambiente corrente.

- 1 Accendere l'elettrodomestico.

- 2 Premere il pulsante **Funzione**.

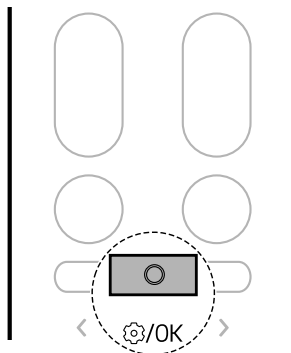

- 3 Premere il pulsante **< o >** finché l'icona sottostante non lampeggia nella parte inferiore dello schermo del display. Quindi premere il pulsante **Funzione**.

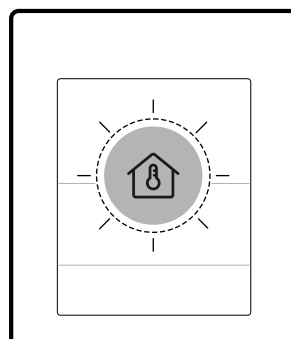
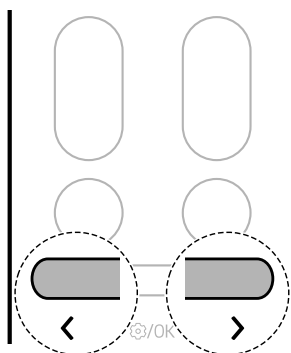

NOTA

- La temperatura ambiente viene visualizzata per 5 secondi prima di ritornare alla visualizzazione precedente.
 - Questa funzione può funzionare in modo diverso a seconda del modello.
-

FUNZIONI SMART

Applicazione LG ThinQ

Questa funzione è disponibile solo sui modelli con Wi-Fi.

L'applicazione **LG ThinQ** permette di comunicare con l'elettrodomestico tramite uno smartphone.

Caratteristiche dell'applicazione LG ThinQ

Funzionalità comuni

Comunicare con l'elettrodomestico da uno smartphone usando l'applicazione **LG ThinQ**.

• Smart Diagnosis

- Se si verifica un problema durante l'utilizzo dell'apparecchio, questa funzione Smart Diagnosis permette di diagnosticare il problema.

Funzionalità aggiuntive

Ulteriori funzionalità sono disponibili se l'elettrodomestico è connesso al Wi-Fi

- Impostazioni
 - Consente di impostare varie opzioni sull'elettrodomestico e nell'applicazione.

NOTA

- Nei casi seguenti, deve aggiornare le informazioni di rete per ogni apparecchio nell'applicazione **LG ThinQ** alla voce **Schede dispositivo** → **Impostazioni** → **Cambia rete**.
 - il router wireless è stato cambiato
 - la password del router wireless viene cambiata
 - cambio del provider di servizi Internet
- L'applicazione è soggetta a modifiche senza preavviso, a scopo di miglioramento del prodotto.
- Le caratteristiche possono variare in base al modello.

Installazione dell'applicazione LG ThinQ e connessione di un apparecchio LG

Modelli con codice QR

Scansiona il codice QR allegato al prodotto utilizzando la fotocamera o un'applicazione per la lettura di codici QR sul tuo smartphone.



Modelli senza codice QR

- 1 Cercare l'applicazione **LG ThinQ** per smartphone su Google Play & Apple App Store.
- 2 Esegui l'applicazione **LG ThinQ** e accedi con il tuo account esistente o crea un account LG per accedere.
- 3 Tocca il pulsante Aggiungi (+) sull'applicazione **LG ThinQ** per connettere il tuo elettrodomestico LG. Seguire le istruzioni nell'applicazione per completare il processo.

NOTA

- Per verificare il collegamento Wi-Fi, controllare che l'indicatore del Wi-Fi sul pannello di controllo sia illuminata.
- Il dispositivo supporta soltanto reti Wi-Fi a 2,4 GHz. Per controllare la frequenza della propria rete, è necessario contattare il provider di servizi internet o fare riferimento al proprio manuale per il router wireless.

- **LG ThinQ** non è responsabile di eventuali problemi relativi alla connessione di rete né di guasti, malfunzionamenti o errori causati dalla connessione di rete.
- L'ambiente wireless circostante potrebbe causare rallentamenti nel servizio di rete wireless.
- Se la distanza tra l'apparecchio e il router wireless è eccessiva, il segnale si indebolisce. La connessione potrebbe richiedere diverso tempo oppure l'installazione dell'applicazione potrebbe non riuscire.
- In caso di problemi di connessione dell'elettrodomestico alla rete Wi-Fi, è possibile che l'elettrodomestico sia troppo distante dal router. Acquistare un ripetitore Wi-Fi (range extender) per aumentare l'intensità del segnale Wi-Fi.
- La connessione di rete potrebbe non funzionare correttamente a seconda del fornitore del servizio Internet.
- La connessione Wi-Fi potrebbe non avvenire o potrebbe interrompersi a causa dell'ambiente della rete domestica.
- Non è possibile collegare l'apparecchio a causa di problemi di trasmissione del segnale wireless. Scollegare l'apparecchio e attendere circa un minuto prima di riprovare.
- Se il firewall sul router wireless è attivo, disattivarlo o aggiungere una eccezione.
- Il nome della rete wireless (SSID) dovrebbe essere una combinazione di lettere inglesi e numeri. (Non utilizzare caratteri speciali)
- L'interfaccia utente smartphone (IU) può variare a seconda del sistema operativo mobile (OS) e del produttore.
- Se il protocollo di sicurezza del router è impostato su **WEP**, potrebbe non essere possibile impostare la rete. Cambiare il protocollo (**WPA2** è quello consigliato) e collegare nuovamente il prodotto.

Aggiornare il suo elettrodomestico

Può aggiornare il suo apparecchio con nuove funzioni attraverso l'applicazione **LG ThinQ**.

- Quando sono disponibili nuove funzioni, all'accensione dell'apparecchio apparirà una notifica di aggiornamento sul display, come mostrato di seguito.

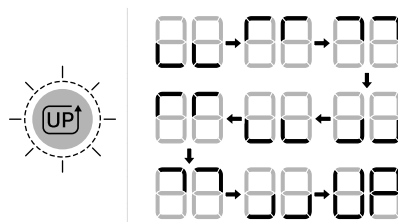

- Dopo l'aggiornamento, la funzione dell'elettrodomestico potrebbe cambiare rispetto a quanto indicato nel manuale d'uso.

- 1 Una volta ricevuta la notifica di aggiornamento, riceverà anche una notifica di aggiornamento sul suo smartphone.
- 2 Tocca la notifica di aggiornamento sullo smartphone per accedere alla schermata **Aggiornamenti delle funzioni** nell'app **LG ThinQ**.
- 3 Una volta entrato nella schermata **Aggiornamenti delle funzioni**, selezioni le nuove funzioni e tocchi il pulsante **aggiorna**.
 - Il progresso dell'aggiornamento può essere controllato sul pannello di controllo dell'elettrodomestico.
 - Non scolleghi la spina dell'elettrodomestico durante l'aggiornamento, perché interromperà il processo.
- 4 Dopo l'aggiornamento, per modificare le impostazioni dettagliate delle funzioni aggiornate, faccia riferimento alla guida all'interno dell'app **LG ThinQ**.

Rilevamento finestra aperta (su alcuni modelli/LG ThinQ)

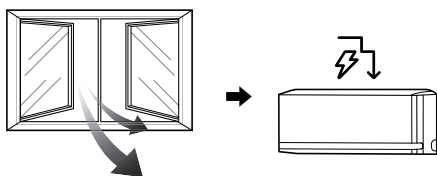

Quando è aperta una finestra o entra aria dall'esterno, è possibile rilevare la variazione di temperatura e la modalità **Controllo energetico** è attivata.

Per utilizzare la funzione **Rilevamento finestra aperta** o impostare la modalità **Orario di spegnimento del controllo energetico**, collegare l'elettrodomestico all'applicazione **LG ThinQ**.

- Se la finestra risulta aperta, sul display dell'unità interna viene visualizzato 80, 60 o 40.

NOTA

- La funzione **Rilevamento finestra aperta** può essere utilizzata con le modalità di **Raffreddamento** e **Riscaldamento**.
- La funzione **Rilevamento finestra aperta** viene disattivata nelle situazioni seguenti.
 - Se l'elettrodomestico rileva che la finestra è chiusa
 - Se l'**Orario di spegnimento del controllo energetico** è scaduto
 - Se viene cambiata la modalità di funzionamento
- La funzione **Rilevamento finestra aperta** non funziona nei casi seguenti.
 - Se le operazioni di **Raffreddamento** e **Riscaldamento** vengono eseguite troppo presto dopo l'accensione dell'elettrodomestico
 - Se la differenza di temperatura tra l'interno e l'esterno è poco rilevante
 - Se non è presente sufficiente ventilazione che passa per le finestre
- Quando è collegata all'unità Multi Outdoor, questa funzione potrebbe non essere supportata.

Tutta la pulizia (su alcuni modelli/LG ThinQ)

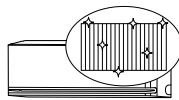

Congelando e scongelando ripetutamente lo scambiatore di calore del condizionatore d'aria, gli agenti contaminanti come la polvere vengono lavati via e l'apparecchio rimane così pulito.

Dopo la pulizia, riduce l'umidità all'interno dell'unità interna.

Su alcune unità interne, sul display dell'unità interna viene visualizzata la scritta **PL**.

NOTA

- La funzione **Tutta la pulizia** termina dopo l'asciugatura dell'elettrodomestico.
- Se durante l'operazione della funzione **Tutta la pulizia** l'umidità presente nell'ambiente è elevata, la zona nei pressi dell'unità interna potrebbe appannarsi.
- La funzione **Tutta la pulizia** può essere utilizzata in interni a una temperatura tra 21 °C e 32 °C e all'esterno a una temperatura tra 21 °C e 37 °C. La funzione **Tutta la pulizia** ha lo scopo di gestire l'igiene e non è una funzione di raffreddamento, quindi le condizioni di utilizzo possono variare rispetto alla temperatura di raffreddamento garantita dell'elettrodomestico.
- Se la funzione **Tutta la pulizia** viene utilizzata a una temperatura al di fuori dell'intervallo consentito, gli allarmi nell'applicazione **LG ThinQ** e la funzione non funzionano.
- La funzione **Tutta la pulizia** è disponibile anche quando l'elettrodomestico è in funzione.
- Se si preme il pulsante  sull'elettrodomestico o sul telecomando durante l'operazione di **Tutta la pulizia**, la funzione **Tutta la pulizia** viene disattivata.
- Durante la **Tutta la pulizia**, è possibile udire un suono simile a un "tic-tic" o "tac-tac" durante le fasi di espansione o contrazione dell'elettrodomestico.

- Dopo la **Tutta la pulizia**, l'apparecchio si spegne automaticamente. Alla riaccensione, l'apparecchio funzionerà in modalità di **Raffreddamento**.
- Se è stata impostata la funzione **Timer**, la funzione **Tutta la pulizia** potrebbe non funzionare normalmente.
- Quando la funzione **Tutta la pulizia** è attivata, dall'uscita fuoriesce aria fredda.

kW Manager (su alcuni modelli/LG ThinQ)

Il consumo energetico del condizionatore d'aria viene regolato automaticamente in base a un programma e al consumo energetico target impostato dall'utente.

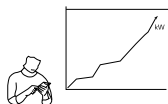

Su alcuni modelli, sul display dell'unità interna viene visualizzato E0.

NOTA

- Quando si utilizza la funzione **kW Manager**, l'emissione di aria fredda potrebbe risultare ridotta, a seconda della quantità di potenza target residua.
- Quando si supera il consumo elettrico target, la funzione **kW Manager** viene disattivata.
- Quando si utilizzano le modalità **Riscaldamento** e **Automatico**, la funzione **kW Manager** viene disattivata.
- Quando è collegata all'unità Multi Outdoor, questa funzione potrebbe non essere supportata.
- Il consumo energetico mostrato nell'applicazione **LG ThinQ** potrebbe essere diverso rispetto al consumo energetico reale indicato sulla bolletta.
- Le informazioni sul consumo energetico possono variare a seconda dell'elettrodomestico.

- Il consumo energetico potrebbe risultare diverso dai risultati ottenuti con altri dispositivi di misurazione.
- Il consumo energetico misurato può variare a seconda dell'ambiente in cui è installato il dispositivo.
- Il consumo energetico misurato può variare a seconda dell'ambiente di utilizzo o del metodo di utilizzo dell'apparecchio domestico.
- Quando si imposta il tempo di utilizzo, l'elettrodomestico non si accende o non si spegne automaticamente.
- Anche quando è attivata la funzione **kW Manager**, la funzione impostata con il telecomando viene attivata per prima.
- L'utilizzo effettivo potrebbe essere diverso.

Riposo+ (su alcuni modelli/LG ThinQ)



Usalo prima di dormire. L'elettrodomestico apprende e regola automaticamente la temperatura e la velocità del ventilatore per creare un ambiente di sonno ancora più personalizzato.

NOTA

- Questa funzione può essere impostata all'accensione dell'elettrodomestico.
- Questa funzione è disponibile per la modalità **Raffreddamento**.
- Quando è collegata all'unità Multi Outdoor, questa funzione potrebbe non essere supportata.

Informazioni avviso software Open Source

Per ottenere il codice sorgente sotto GPL, LGPL, MPL e altre licenze open source che prevedono l'obbligo di divulgare il codice sorgente, contenuto in questo prodotto, e per accedere a tutti i termini di licenza citati, alle note sul copyright e ad altri documenti pertinenti, visitare <https://opensource.lge.com>.

LG Electronics fornirà anche il codice open source su CD-ROM su richiesta tramite e-mail all'indirizzo opensource@lge.com addebitando il costo delle spese di distribuzione (ad esempio il costo di supporti, spedizione e gestione).

Questa offerta è valida per chiunque riceva queste informazioni per un periodo di tre anni dalla nostra ultima spedizione di questo prodotto.

Specifiche delle apparecchiature radio

Nome modulo	LCWB-001
Gamma di frequenza LAN wireless	2412 MHz - 2472 MHz
Potenza di uscita LAN wireless (massima)	18,14 dBm
Gamma di frequenza Bluetooth	2402 MHz - 2480 MHz
Potenza di uscita Bluetooth (massima)	7,03 dBm

Funzione Wireless S/W versione: V 1.0

Si consiglia agli utenti di installare questo dispositivo ad una distanza minima di 20 cm tra il dispositivo e il corpo.

Specifiche del modulo radar

Questa funzione è disponibile solo sui modelli dotati di sensore radar.

Nome del modello	Gamma di frequenza	Potenza di uscita (Max)
RSM V2	61,0 GHz ~ 61,5 GHz	6,27 dBm

Diagnosi Tramite LG ThinQ

Utilizzare questa caratteristica aiuterà a diagnosticare e risolvere problemi con l'elettrodomestico.

NOTA

- Per ragioni non imputabili alla negligenza di LGE, il servizio potrebbe non funzionare a causa di fattori esterni quali, a titolo esemplificativo, la mancata disponibilità della rete Wi-Fi, la disconnessione della rete Wi-Fi, la politica dell'App Store locale o la mancata disponibilità dell'applicazione.
- La caratteristica potrebbe essere soggetta a cambiamenti senza preavviso e potrebbe avere una forma diversa in base alla posizione dell'utente.

Uso di LG ThinQ per la diagnosi dei problemi

Se si riscontra un problema con l'elettrodomestico dotato di Wi-Fi, è possibile trasmettere ad uno smartphone i dati per la risoluzione del problema utilizzando l'applicazione **LG ThinQ**.

- Lanciare l'applicazione **LG ThinQ** e selezionare la caratteristica **Smart Diagnosis** nel menu. Seguire le istruzioni fornite nell'applicazione **LG ThinQ**.

Utilizzare Audible Diagnosis per diagnosticare problemi

Seguire le istruzioni di seguito per usare il metodo di diagnosi sonoro.

- Lanciare l'applicazione **LG ThinQ** e selezionare la caratteristica **Smart Diagnosis** nel menu.

Seguire le istruzioni per audible diagnosis fornite nell'applicazione **LG ThinQ**.

- Mantieni lo smartphone in posizione fino al termine del trasferimento dei dati.

1 Inserire correttamente la spina nella presa.

2 Posizionare il microfono del tuo smartphone vicino all'apparecchio.

3 Premere il pulsante **Funzione**.

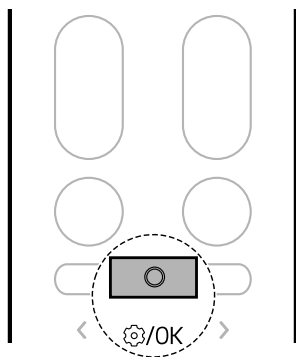

4 Premere il pulsante **< o >** finché l'icona sottostante non lampeggia nella parte inferiore dello schermo del display. Quindi premere il pulsante **Funzione**.

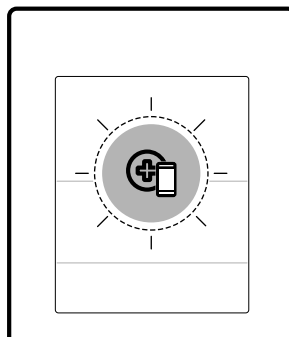
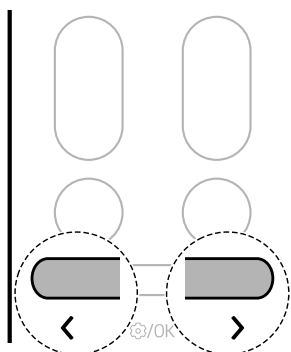

5 Quando il trasferimento dei dati è stato completato, la diagnosi verrà visualizzata nell'applicazione.

NOTA

- Per ottenere i migliori risultati, non spostare il telefono mentre vengono trasmessi i segnali acustici.
- Assicurarsi di ridurre al minimo il rumore ambientale o il telefono potrebbe non ricevere correttamente i segnali acustici del cicalino dall'unità interna.

MANUTENZIONE

Pulizia

⚠ AVVERTENZA

- Prima di effettuare operazioni di pulizia o manutenzione, scollegare l'alimentazione e attendere che il ventilatore si arresti.

Intervallo di pulizia

Pulizia dell'elettrodomestico

Se l'elettrodomestico non verrà utilizzato per un periodo di tempo prolungato, asciugarlo per mantenerlo nelle migliori condizioni. Pulire regolarmente l'elettrodomestico per mantenere prestazioni ottimali ed evitare possibili guasti.

- Asciugare l'apparecchio in modalità **Ventilatore** per 3 o 4 ore e scollegare l'alimentazione. Se l'umidità rimane nei componenti dell'apparecchio, si possono verificare danni interni.
- Prima di utilizzare di nuovo l'apparecchio, asciugarne i componenti interni in modalità **Ventilatore** per 3 o 4 ore così da ridurre l'odore generato dall'umidità.

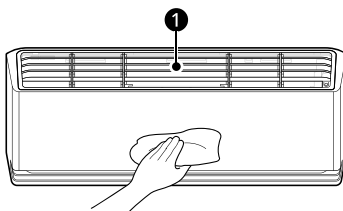

1 Filtro dell'aria

NOTA

- Questa funzione può variare a seconda del tipo di modello.

Tipo	Descrizione	Intervallo
Unità interna	Pulire la superficie dell'unità interna con un panno morbido e asciutto.	Regolarmente
	Far pulire da un professionista la bacinella di raccolta della condensa.	Una volta all'anno
	Far pulire da un professionista il tubo di scarico della condensa.	Ogni 4 mesi
	Sostituire le batterie del telecomando wireless.	Una volta all'anno

Tipo	Descrizione	Intervallo
Unità esterna	Far pulire da un professionista le batterie dello scambiatore di calore e le prese d'aria dei pannelli. (Consultare un tecnico).	Una volta all'anno
	Chiedere a un professionista di pulire la ventola.	Una volta all'anno
	Far pulire da un professionista la bacinella di raccolta della condensa.	Una volta all'anno
	Chiedere a un professionista di verificare che tutto il gruppo ventola sia ben serrato.	Una volta all'anno
	Pulire i componenti elettrici con aria compressa.	Una volta all'anno

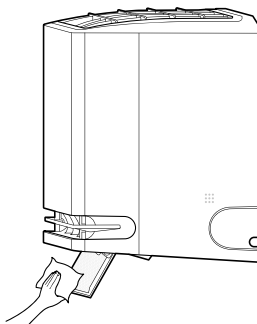

Pulizia del deflettore d'aria

- 1 Spegner l'apparecchio.
- 2 Tenere premuto il pulsante  per circa 5 secondi per aprire il deflettore d'aria per pulirlo facilmente.
- 3 Pulire il deflettore d'aria con un panno morbido e asciutto.



- 4 Tenere premuto il pulsante  per circa 5 secondi per chiudere il deflettore d'aria.

NOTA

- Quando si preme il pulsante  mentre questa funzione è attivata, non è possibile accendere l'apparecchio.
 - Se si preme il pulsante  ripetutamente, è possibile accendere l'apparecchio.

Pulizia del filtro e di altre parti

Tipo	Descrizione	Intervallo
Filtro dell'aria	Pulire con un aspirapolvere o con un lavaggio a mano.	2 settimane
Filtro antiallergie	Pulire con un aspirapolvere o una spazzola.	Ogni 6 mesi
Ionizzatore (su alcuni modelli)	Utilizzare un batuffolo di cotone asciutto per pulire la polvere.	Ogni 6 mesi

NOTA

- Non utilizzare mai acqua di temperatura superiore a 40 °C durante la pulizia dei filtri. Può causare deformazioni o scolorimento.

- Non utilizzare mai prodotti aggressivi durante la pulizia dei filtri. Possono danneggiare la superficie dell'elettrodomestico.
 - Non lavare il filtro antiallergie con acqua, perché il filtro potrebbe danneggiarsi (su alcuni modelli).
-

Utilizzo della Pulizia automatica +Funzione

Nelle modalità **Raffreddamento** e **Deumidificazione**, all'interno dell'unità si forma dell'umidità, che è possibile ridurre.

1 Premere il pulsante **Funzione**.

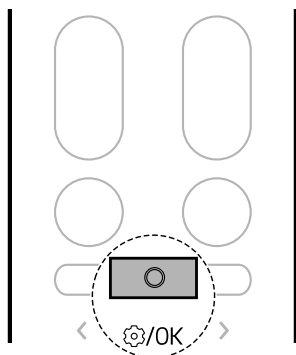

2 Premere il pulsante **< o >** finché l'icona sottostante non lampeggia nella parte

inferiore dello schermo del display. Quindi premere il pulsante **Funzione**.

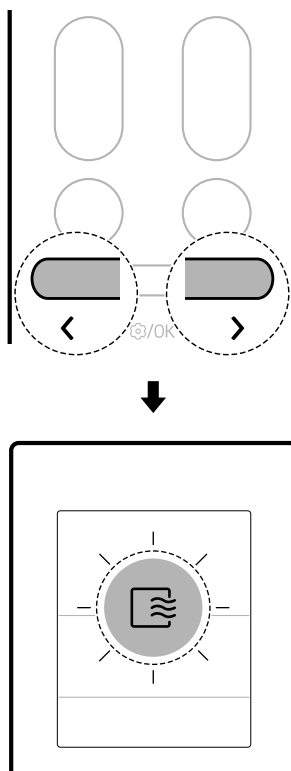

3 Premere il pulsante **< o >** per impostare lo stato desiderato della funzione **Asciugatura automatica**.

- Ad ogni pressione del pulsante, la funzione cambia in questo ordine: Sto ↔ ON ↔ OFF

4 Quindi premere il pulsante **Funzione**.

NOTA

- La funzione **Asciugatura automatica** è impostata al momento dell'acquisto dell'apparecchio. Se non desideri utilizzare questa funzione, disattivala.
- Il tempo di **Asciugatura automatica** viene impostato automaticamente in base alle

condizioni di utilizzo dell'elettrodomestico e lo stato di avanzamento viene visualizzato come minuti rimanenti sul display dell'unità interna.

- Il tempo di **Asciugatura automatica** è fino a 20 minuti.
- Le condizioni di asciugatura all'interno dell'elettrodomestico potrebbero variare a seconda della temperatura o dell'umidità dell'aria interna.
 - Per un'asciugatura sufficiente all'interno dell'elettrodomestico, utilizzare l'elettrodomestico in modalità **Ventilatore** per più di 1 ora.
- Una volta impostata la funzione **Asciugatura automatica** la funzione **Asciugatura automatica** precedentemente impostata verrà mantenuta quando l'elettrodomestico verrà utilizzato nuovamente.
- Se l'apparecchio non verrà utilizzato per un lungo periodo di tempo, eseguire la modalità **Ventilatore** per più di 1 ora per asciugare completamente l'interno dell'apparecchio prima di riporlo.
- È possibile impostare la funzione **Asciugatura automatica** anche quando l'elettrodomestico smette di funzionare.

1 Premere il pulsante **Funzione**.

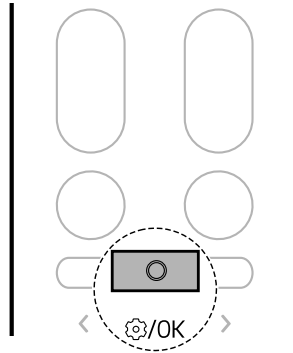

2 Premere il pulsante **< o >** finché l'icona sottostante non lampeggia sullo schermo del display. Quindi premere il pulsante **Funzione**.

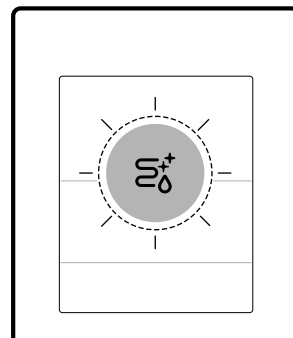
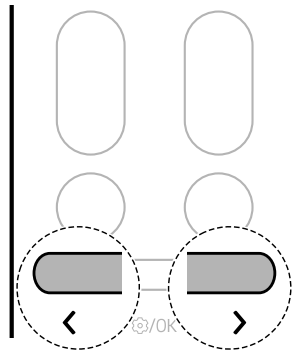

Pulizia dello scambiatore (su alcuni modelli)

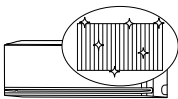

Congelando e scongelando ripetutamente lo scambiatore di calore del condizionatore d'aria, gli agenti contaminanti come la polvere vengono lavati via e l'apparecchio rimane così pulito.

Sul display dell'unità interna viene visualizzato FC e viene indicato l'avanzamento dell'operazione di pulizia da 0 a 99.

NOTA

- La funzione **Pulizia dello scambiatore** termina dopo l'asciugatura dell'apparecchio.
- Se durante l'operazione della funzione **Pulizia dello scambiatore** l'umidità presente nell'ambiente è elevata, la zona nei pressi dell'unità interna potrebbe appannarsi.
- La funzione **Pulizia dello scambiatore** può essere utilizzata in interni a una temperatura tra 21 °C e 32 °C e all'esterno a una temperatura tra 21 °C e 37 °C. La funzione **Pulizia dello scambiatore** ha lo scopo di gestire l'igiene e non è una funzione di raffreddamento, quindi le condizioni di utilizzo possono variare rispetto alla temperatura di raffreddamento garantita dell'elettrodomestico.
- Se la funzione **Pulizia dello scambiatore** viene attivata a una temperatura che non rientra nell'intervallo consentito, viene emesso un segnale acustico per 5 volte e la funzione viene disattivata.
 - Il codice nell'immagine seguente verrà visualizzato su alcune unità interne.



- La funzione **Pulizia dello scambiatore** è disponibile anche quando l'elettrodomestico è in funzione.
- Se si preme il pulsante  sull'elettrodomestico o sul telecomando durante l'operazione di **Pulizia dello scambiatore**, la funzione **Pulizia dello scambiatore** viene disattivata.
- Durante la **Pulizia dello scambiatore**, è possibile udire un suono simile a un "tic-tic" o "tac-tac" durante le fasi di espansione o contrazione dell'elettrodomestico.
- Dopo la **Pulizia dello scambiatore**, l'apparecchio si spegne automaticamente. Alla riaccensione, l'apparecchio funzionerà in modalità di **Raffreddamento**.
- Se è stata impostata la funzione **Timer**, la funzione **Pulizia dello scambiatore** potrebbe non funzionare normalmente.
- Quando la funzione **Pulizia dello scambiatore** è attivata, dall'uscita fuoriesce aria fredda.

- Quando è collegata all'unità Multi Outdoor, questa funzione potrebbe non essere supportata.
-

Rimozione e sostituzione del filtro dell'aria

NOTA

- Non piegare il filtro dell'aria per evitare che si rompa.
- Montare il filtro dell'aria correttamente per evitare che polvere e altre sostanze penetrino nell'elettrodomestico.
- Il numero e la posizione delle ganci può variare a seconda del modello dell'elettrodomestico.

- 1 Spegner l'elettrodomestico.
- 2 Localizzare le manopole del filtro dell'aria sulla parte anteriore in alto dell'elettrodomestico.

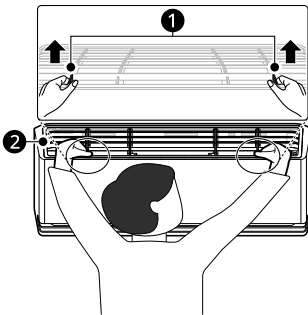

- ① Manopole
- ② Filtro dell'aria

- 3 Tirare leggermente le manopole verso l'alto, quindi sollevare l'intero filtro per rimuoverlo.

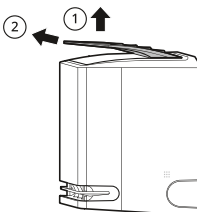

- 4 Inserire i ganci del filtro dell'aria nelle fessure sul retro del pannello anteriore.

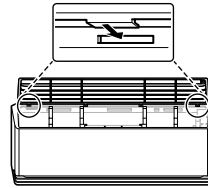

- 5 Spingere i ganci verso il basso finché non scattano in posizione.

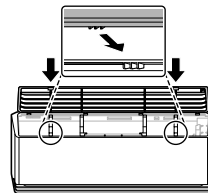

- 6 Per assicurarsi che il filtro sia montato correttamente, premere lungo tutta la lunghezza anteriore del filtro.

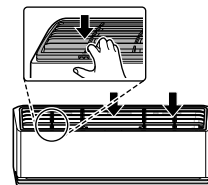

Pulizia del filtro dell'aria

Pulire il filtro dell'aria una volta ogni 2 settimane o più, se necessario.

- 1 Rimuovere il filtro dell'aria dall'elettrodomestico.

- 2** Pulire il filtro dell'aria con un aspirapolvere o lavarlo con acqua tiepida e un detergente delicato.

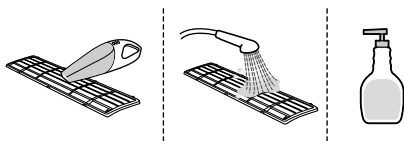

- 3** Asciugare il filtro all'ombra.

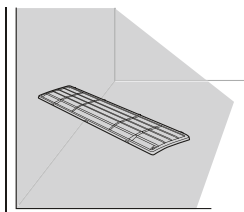

NOTA

- Non utilizzare l'apparecchio senza il filtro in posizione.
-

Pulizia del filtro antiallergie (su alcuni modelli)

NOTA

- Il numero e la posizione delle parti può variare a seconda del modello dell'elettrodomestico.
 - Le funzioni possono cambiare a seconda del tipo di modello.
-

- 1** Spegnerne l'elettrodomestico.

- 2** Rimuovere il filtro dell'aria dall'unità interna.

- 3** Rimuovere il filtro antiallergie dall'unità interna.

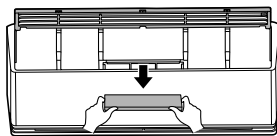

- 4** Pulire il filtro usando un aspirapolvere.
• Non lavare il filtro antiallergie con acqua.

- 5** Inserire il filtro antiallergie.

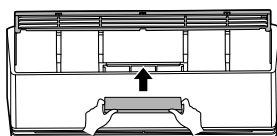

- 6** Montare il filtro dell'aria.

- 7** Controllare il lato della copertura anteriore per assicurarsi che il filtro dell'aria sia montato correttamente.

Rimozione e sostituzione del condotto dell'aria

NOTA

- Il numero e la posizione delle ganci può variare a seconda del modello dell'elettrodomestico.
-

- 1** Spegnerne l'elettrodomestico.

- 2** Estrarre il condotto dell'aria nella parte anteriore dell'unità interna.

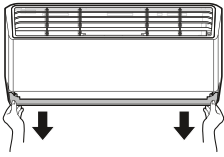

- 3** Inserire i ganci del condotto dell'aria nelle fessure.

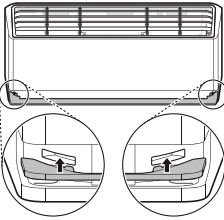

- 4** Spingere i ganci finché non scattano in posizione.

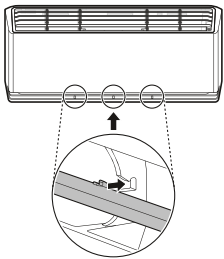

Pulizia del condotto d'aria

- 1** Rimuovere il condotto dell'aria dall'elettrodomestico.

- 2** Pulire il condotto d'aria con un panno morbido e asciutto.

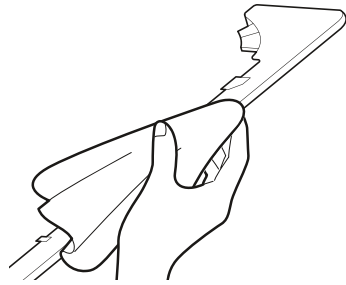

Pulizia dello ionizzatore (su alcuni modelli)

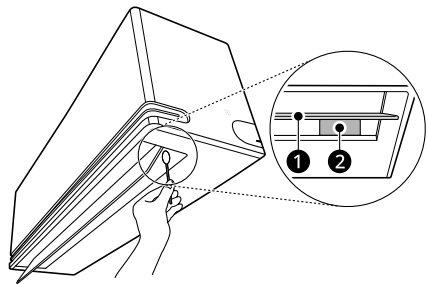

- 1** Spegner l'apparecchio.
- 2** Tenere premuto il pulsante  per circa 5 secondi per aprire il deflettore d'aria.
- 3** Pulisci lo ionizzatore con un batuffolo di cotone asciutto.



- 1** Deflettore d'aria
- 2** Ionizzatore

- 4** Tenere premuto il pulsante  per circa 5 secondi per chiudere il deflettore d'aria.

NOTA

- Quando si preme il pulsante  mentre questa funzione è attivata, non è possibile accendere l'apparecchio.
 - Se si preme il pulsante  ripetutamente, è possibile accendere l'apparecchio.
-

RISOLUZIONE DEI PROBLEMI

Prima di chiamare l'assistenza

Verificare quanto segue prima di contattare il centro di assistenza. Se il problema persiste, contattare il centro di assistenza locale.

NOTA

- Alcune funzioni potrebbero non essere supportate, a seconda del modello.

Funzione di autodiagnosi

Questo apparecchio è dotato di una funzione di **Autodiagnosi** integrata. Se si verifica un errore, la spia dell'unità interna lampeggerà a intervalli di 2 secondi. In questo caso, contattare il rivenditore locale o il centro servizi.

Uso

Sintomi	Causa & Soluzione
L'elettrodomestico non funziona normalmente.	Dall'elettrodomestico provengono odore di bruciato e strani suoni. <ul style="list-style-type: none"> • Spegnere l'elettrodomestico, spegnere o disattivare l'alimentazione e contattare il centro assistenza.
	Perdite d'acqua dall'unità interna anche quando il livello di umidità è basso. <ul style="list-style-type: none"> • Spegnere l'elettrodomestico, spegnere o disattivare l'alimentazione e contattare il centro assistenza.
	Il cavo di alimentazione è danneggiato o genera calore eccessivo. <ul style="list-style-type: none"> • Spegnere l'elettrodomestico, spegnere o disattivare l'alimentazione e contattare il centro assistenza.
	Un commutatore, un interruttore (di sicurezza, di terra) o un fusibile non funzionano correttamente. <ul style="list-style-type: none"> • Spegnere l'elettrodomestico, spegnere o disattivare l'alimentazione e contattare il centro assistenza.
	L'elettrodomestico genera un codice di errore dalla sua autodiagnosi. <ul style="list-style-type: none"> • Spegnere l'elettrodomestico, spegnere o disattivare l'alimentazione e contattare il centro assistenza.
Non è possibile regolare la velocità del ventilatore.	È stata selezionata la modalità Getto o la modalità Funzionamento automatico. <ul style="list-style-type: none"> • In alcune modalità operative, non è possibile regolare la velocità del ventilatore. Selezionare una modalità operativa in cui è possibile regolare la velocità del ventilatore.

Sintomi	Causa & Soluzione
La temperatura non può essere regolata.	<p>È stata selezionata la modalità Ventilatore o la modalità Getto.</p> <ul style="list-style-type: none"> In alcune modalità di funzionamento non è possibile regolare la temperatura. Selezionare una modalità di funzionamento in cui è possibile regolare la temperatura.
L'elettrodomestico si ferma durante il funzionamento.	<p>L'elettrodomestico si spegne improvvisamente.</p> <ul style="list-style-type: none"> La funzione Timer spegnimento potrebbe essere scaduta e quindi l'apparecchio si spegne. Verificare le impostazioni del timer.
	<p>Si è verificata un'interruzione di corrente durante il funzionamento.</p> <ul style="list-style-type: none"> Attendere il ripristino della corrente. Se è stata attivata la funzione Riavvio automatico, l'apparecchio riprenderà l'ultima operazione in corso alcuni minuti dopo il ripristino della corrente.
L'elettrodomestico non funziona.	<p>L'elettrodomestico è scollegato.</p> <ul style="list-style-type: none"> Controllare se il cavo di alimentazione è collegato alla presa o se gli isolatori di alimentazione sono accesi.
	<p>Un fusibile è esploso o l'alimentazione è bloccata.</p> <ul style="list-style-type: none"> Sostituire il fusibile o controllare se l'interruttore è scattato.
	<p>Si è verificata un'interruzione di corrente.</p> <ul style="list-style-type: none"> Spegnere l'elettrodomestico quando si verifica un'interruzione di corrente. Quando l'alimentazione viene ripristinata, attendere 3 minuti, quindi accendere l'elettrodomestico.
	<p>La tensione è troppo alta o troppo bassa.</p> <ul style="list-style-type: none"> Controllare se l'interruttore è scattato.
	<p>L'elettrodomestico si è spento automaticamente ad un'ora prestabilita.</p> <ul style="list-style-type: none"> Accendere l'elettrodomestico.
	<p>L'impostazione della batteria nel telecomando wireless non è corretta.</p> <ul style="list-style-type: none"> Assicurarsi che le batterie siano inserite correttamente nel telecomando wireless. Se le batterie sono posizionate correttamente, ma l'elettrodomestico continua a non funzionare, sostituire le batterie e riprovare.
	<p>L'elettrodomestico non emette aria fredda.</p>
<p>L'aria non circola correttamente.</p> <ul style="list-style-type: none"> Assicurarsi che non ci siano tende, persiane o mobili che ostruiscono la parte anteriore dell'elettrodomestico. 	
	<p>Il filtro dell'aria è sporco.</p> <ul style="list-style-type: none"> Pulire il filtro dell'aria una volta ogni 2 settimane. Vedere "Pulizia del filtro dell'aria" per maggiori informazioni.

Sintomi	Causa & Soluzione
L'elettrodomestico non emette aria fredda.	La temperatura ambiente è troppo alta. <ul style="list-style-type: none"> In estate, il raffreddamento completo dell'aria interna può richiedere tempo. In questo caso, selezionare la modalità Getto per raffreddare rapidamente l'aria interna.
	L'aria fredda fuoriesce dalla stanza. <ul style="list-style-type: none"> Assicurarsi che l'aria fredda non fuoriesca dai punti di ventilazione della stanza.
	La temperatura desiderata è superiore alla temperatura attuale. <ul style="list-style-type: none"> Impostare la temperatura desiderata su un livello inferiore alla temperatura attuale.
	C'è una fonte di riscaldamento nelle vicinanze. <ul style="list-style-type: none"> Evitare di utilizzare generatori di calore come forni elettrici o piani di cottura a gas mentre il condizionatore è in funzione.
	È stata selezionata la modalità Ventilatore. <ul style="list-style-type: none"> In modalità Ventilatore, l'aria viene soffiata dall'apparecchio senza raffreddare o riscaldare l'aria interna. Passare dalla modalità di funzionamento alla modalità di raffreddamento.
	La temperatura esterna è troppo alta. <ul style="list-style-type: none"> L'effetto di raffreddamento potrebbe non essere sufficiente.

Prestazioni

Sintomi	Causa & Soluzione
L'unità interna è ancora in funzione anche quando l'elettrodomestico è stato spento.	È attiva la funzione Asciugatura automatica. <ul style="list-style-type: none"> Lasciare attiva la funzione Asciugatura automatica poiché riduce l'umidità residua all'interno dell'unità interna. Se non si desidera questa funzione, è possibile spegnere l'unità interna.
L'uscita dell'aria sull'unità interna scarica la nebbia.	L'aria raffreddata dall'elettrodomestico produce nebbia. <ul style="list-style-type: none"> Quando la temperatura ambiente diminuisce, questo fenomeno scompare.
Perdite d'acqua dall'unità esterna.	Nelle operazioni di riscaldamento l'acqua di condensa scende dallo scambiatore di calore. <ul style="list-style-type: none"> Ciò richiede l'installazione di un tubo di scarico sotto la base. Contattare l'installatore.

Sintomi	Causa & Soluzione
C'è rumore o vibrazione.	<p>Si sente un clic quando l'elettrodomestico si avvia o si arresta a causa del movimento della valvola di inversione.</p> <p>Scricchiolio: le parti in plastica dell'unità interna scricchiolano quando si restringono o si espandono a causa di improvvisi sbalzi di temperatura.</p> <p>Scorrimento o soffio: questo è il flusso di refrigerante attraverso l'elettrodomestico.</p> <ul style="list-style-type: none"> Il rumore è normale durante o dopo il funzionamento. Non è un segno di malfunzionamento.
L'unità interna emette un cattivo odore.	<p>Odore (come il fumo di sigaretta) può essere assorbito nell'unità interna e scaricato con il flusso d'aria.</p> <ul style="list-style-type: none"> Se l'odore non scompare, è necessario lavare il filtro. Se questo non funziona, contattare il centro di assistenza per pulire lo scambiatore di calore.
L'elettrodomestico non emette aria calda.	<p>Quando si avvia la modalità Riscaldamento, l'aletta è quasi chiusa e non fuoriesce aria, anche se l'unità esterna è in funzione.</p> <ul style="list-style-type: none"> Questo è normale. Attendere fino a quando l'elettrodomestico non ha generato abbastanza aria calda da soffiare attraverso l'unità interna. <p>L'unità esterna è in modalità Sbrinamento.</p> <ul style="list-style-type: none"> In modalità Riscaldamento, quando la temperatura esterna si abbassa, sulle serpentine si formano ghiaccio e brina. La modalità Sbrinamento riduce lo strato di brina sulla serpentina e si dovrebbe spegnere dopo circa 15 minuti. <p>La temperatura esterna è troppo bassa.</p> <ul style="list-style-type: none"> L'effetto di riscaldamento potrebbe non essere sufficiente.

Wi-Fi

Sintomi	Causa & Soluzione
Il tuo apparecchio e lo smartphone non sono collegati alla rete Wi-Fi.	<p>La password Wi-Fi a cui si sta cercando di connettersi non è corretta.</p> <ul style="list-style-type: none"> Individuare la rete Wi-Fi collegata allo smartphone e rimuoverla, quindi registrare l'apparecchio su LG ThinQ.
	<p>La Conn. Dati per lo smartphone sono attivi.</p> <ul style="list-style-type: none"> Disattivare i Dati mobili dello smartphone e registrare l'apparecchio utilizzando la rete Wi-Fi.
	<p>Il nome della rete wireless (SSID) non è stato impostato correttamente.</p> <ul style="list-style-type: none"> Il nome della rete wireless (SSID) dovrebbe essere una combinazione di lettere inglesi e numeri. (Non utilizzare caratteri speciali)

Sintomi	Causa & Soluzione
Il tuo apparecchio e lo smartphone non sono collegati alla rete Wi-Fi.	La frequenza del router non è 2,4 GHz. <ul style="list-style-type: none">• È supportata solo la frequenza del router a 2,4 GHz. Impostare il router wireless a 2,4 GHz e collegare l'applicazione al router wireless. È possibile controllare la frequenza del router tramite il provider di servizi Internet o il produttore del router.
	La distanza tra l'apparecchio e il router è eccessiva. <ul style="list-style-type: none">• Se la distanza tra l'apparecchio e il router è eccessiva, il segnale potrebbe essere debole e la connessione potrebbe non venire configurata correttamente. Spostare il router in modo che sia più vicino all'apparecchio.





Norėdami peržiūrėti vadovą,
nuskaitykite QR kodą.



NAUDOTOJO VADOVAS

ORO KONDICIONIERIUS



Jei gaminį norite naudoti saugiai ir patogiai, prieš naudodami gaminį perskaitykite savininko vadovą.

LIETUVIŲ

TIPAS: MONTUOJAMAS PRIE SIENOS



MFL72096416
Rev.01_110124

www.lg.com

Autorių teisės © 2017-2024 „LG Electronics“. Visos teisės saugomos

TURINYS

Šiame vadove gali būti nuotraukų arba turinio, nesuderinamo su jūsų įsigytu modeliu.

Šį vadovą gali pakoreguoti gamintojas.

NURODYMAI DĖL SAUGOS

PRIEŠ NAUDODAMI PERSKAITYKITE VISAS INSTRUKCIJAS	3
ĮSPĖJIMŲ INSTRUKCIJOS.....	4
PERSPĖJIMŲ INSTRUKCIJOS	9

NAUDOJIMAS

Prieš naudojimą	11
Produktų apžvalga	12
Pasiruošimas prieš naudojimą	13
Nuotolinio valdymo pulto apžvalga	15
Veikimo režimų naudojimas	18
Specialiųjų funkcijų naudojimas.....	23

IŠMANIOSIOS FUNKCIJOS

„LG ThinQ“ programa	36
Diagnostika naudojant „LG ThinQ“	40

PRIEŽIŪRA

Valymas	42
---------------	----

TRIKČIŲ ŠALINIMAS

Prieš skambinant į priežiūros centrą.....	53
---	----

NURODYMAI DĖL SAUGOS

PRIŠ NAUDODAMI PERSKAITYKITE VISAS INSTRUKCIJAS

Tolesnės saugos gairės skirtos išvengti nenumatytų pavojų ar sugadinimo dėl nesaugaus ar netinkamo įrenginio naudojimo. Gairės suskirstytos į skyrius „IŠPĖJIMAS“ ir „PERSPĖJIMAS“, kaip nurodyta toliau.

Saugos pranešimai



Šis simbolis nurodo operacijas, kurios gali kelti riziką. Įdėmiai perskaitykite šiuo simboliu pažymėtą dalį ir atsižvelkite į instrukcijas, kad išvengtumėte rizikos.



IŠPĖJIMAS

Nurodo, kad instrukcijų nesilaikymas gali tapti rimto sužalojimo arba mirties priežastimi.



PERSPĖJIMAS

Nurodo, kad instrukcijų nesilaikymas gali tapti nedidelio sužalojimo arba gaminio sugadinimo priežastimi.

Pastabos apie degų aušalą

Ant įrenginių pateikti toliau nurodyti simboliai.



Šis simbolis nurodo, kad įrenginyje naudojamas degus aušalas. Jeigu aušalas ištekėtų ir patektų ant išorinio karščio šaltinio, kiltų gaisro rizika.



Šis simbolis nurodo, kad savininko vadovą būtina atidžiai perskaityti.



Šis simbolis nurodo, kad techninės priežiūros personalas privalo dirbti su šia įranga atsižvelgdamas į montavimo vadovą.



Šis simbolis rodo, kad informacija pateikta savininko vadove arba montavimo vadove.

ĮSPĖJIMŲ INSTRUKCIJOS

ĮSPĖJIMAS

- Siekiant sumažinti sprogimo, gaisro, mirties, elektros šoko, sužalojimų ar nudegimo pavojus naudojant gaminį, atsižvelkite į pagrindines saugos priemones, įskaitant:
-

Techninė sauga

- Šį įrenginį gali naudoti vaikai nuo 8 metų ir vyresni, taip pat asmenys, turintys fizinių, juslinių ar psichinių gebėjimų arba patirties ir žinių stoką, jei jiems buvo suteikta priežiūra ar nurodymai saugiai naudoti įrenginį ir suprasti su tuo susijusius pavojus. Vaikams draudžiama žaisti su įrenginiu. Vaikams draudžiama atlikti valymo ir tvarkymo darbus be priežiūros.
- Šis įrenginys neskirtas naudoti asmenims (įskaitant vaikus), turintiems fizinių, juslinių ar psichinių gebėjimų arba patirties ir žinių stoką, nebent asmuo, atsakingas už prietaiso saugumą, juos prižiūrėtų ar mokyėtų jį naudoti. Būtina užtikrinti vaikų priežiūrą, kad jie nežaistų su įrenginiu.

- Neįgaliotų asmenų atliekami montavimo ar remonto darbai gali kelti pavojų jums ir kitiems žmonėms.
- Vadove pateikta informacija skirta naudoti kvalifikuotam techninės priežiūros specialistui, kuris yra susipažinęs su saugos procedūromis ir turi tinkamus įrankius bei tikrinimo instrumentus.
- Neperskaičius ir nesivadovaujant visomis šiame vadove pateiktomis instrukcijomis, gali būti sutrikdytas įrangos veikimas, sugadintas turtas, rimtai ar net mirtinai sužaloti žmonės.
- Įrenginyje naudojamam aušalui ir izoliacinėms pučiamosioms dujoms būtinos specialios utilizavimo procedūros. Prieš utilizuodami medžiagas pasitarkite su aptarnavimo specialistu arba panašios kvalifikacijos asmeniu.
- Jeigu būtina keisti maitinimo laidą, keitimą privalo atlikti įgaliotas specialistas, naudodamas tik originalias atsargines dalis.
- Jei maitinimo laidas pažeistas, jį privalo keisti gamintojas, techninės priežiūros atstovas arba panašios kvalifikacijos asmuo, kad būtų išvengta pavojaus.
- Įrenginį būtina montuoti atsižvelgiant į šalies elektros laidų montavimo taisykles.
- Atjungimo priemonės būtina įmontuoti į nutiestus laidus atsižvelgiant į laidų montavimo taisykles.
- Šis įrenginys turi būti tinkamai įžemintas, kad būtų sumažinta elektros šoko rizika.
- Draudžiama nupjauti ar pašalinti įžeminimo virbalą iš maitinimo kištuko.
- Prijungus įžeminimo laidą prie elektros lizdo dangčio varžto, įrenginys nėra įžeminamas, nebent dangčio varžtas yra metalinis, neizoliuotas ir elektros lizdas įžemintas naudojant vidinį laidą.
- Jei abejojate, ar oro kondicionierius tinkamai įžemintas, paprašykite, kad elektros lizdą ir grandinę patikrintų kvalifikuotas elektrikas.

Montavimas

- Montuodami arba keisdami oro kondicionieriaus padėtį, kreipkitės į įgaliotą techninio aptarnavimo centrą.

- Oro kondicionieriaus nemontuokite ant nestabilaus paviršiaus arba ten, kur yra pavojus jam nukristi.
- Nemontuokite įrenginio potencialiai sprogioje aplinkoje.
- Oro kondicionieriaus nemontuokite ten, kur laikomi degieji skysčiai ar dujos, pvz., benzinas, propanas, dažų skiediklis ir t. t.
- Saugiai sumontuokite valdymo skydelį ir valdymo dėžės dangtelį.
- Prieš naudodami oro kondicionierių, įrenkite skirtąjį elektros lizdą ir grandinės pertraukiklį.
- Naudokite standartinį grandinės pertraukiklį ir saugiklį, kuris atitinka oro kondicionieriaus kategoriją.
- Montuodami oro kondicionierių patikrinkite, ar patalpoje ir lauke statomus įrenginius jungiantis vamzdis ir maitinimo kabelis per stipriai netraukiamas.
- Vidaus / lauko laidų jungtis reikia saugiai pritvirtinti, o kabelį reikia tinkamai nutiesti, kad kabelis nebūtų traukiamas iš jungčių gnybtų. Netinkami arba laisvi sujungimai gali generuoti karštį arba sukelti gaisrą.
- Nejunkite įžeminimo laido prie dujų vamzdžio, žaibolaidžio ar telefono linijos įžeminimo laido.
- Nedegiomis dujomis (azotu) patikrinkite, ar nėra nuotėkių, ir pašalinkite deguonį; suslėgto oro arba degių dujų naudojimas gali sukelti gaisrą arba sproгимą.

Naudojimas

- Maitinimo laido nekeiskite ir neilginkite. Jei ant maitinimo laidų yra įbrėžimų ar jis lupasi, gali kilti gaisras arba elektros smūgis ir tokį kabelį reikia pakeisti.
- Patikrinkite, ar maitinimo kabelis nėra purvinas, laisvas ar sugadintas.
- Ant maitinimo kabelio nedėkite jokių daiktų.
- Prie maitinimo kabelio nestatykite šildytuvo ar kitų šildymo prietaisų.
- Elkitės atsargiai, kad prietaisui veikiant maitinimo kabelio neištrauktumėte ar nesugadintumėte.

- Niekada oro kondicionieriaus nelieskite, nenaudokite ir neremontuokite šlapiomis rankomis.
- Kai oro kondicionierius veikia, į oro įleidimo ar išleidimo angas nekiškite rankų ar kitų daiktų.
- Užtikrinkite, kad vaikai neliptų ant išorinio įrenginio ir jo nedaužytų.
- Naudokite tik aptarnavimo dalių sąrašė nurodytas dalis. Niekada nebandykite keisti įrangos.
- Nelieskite aušalo vamzdžio, vandens vamzdžio ir jokių vidinių dalių, kol įrenginys veikia arba iš karto po jo veikimo.
- Prie oro kondicionieriaus nepalikite degių medžiagų: benzino, benzeno ar skiediklio.
- Oro kondicionieriaus ilgai nenaudokite mažoje patalpoje, kurioje nėra tinkamos ventiliacijos.
- Vėdinkite pakankamai, kai vienu metu naudojate oro kondicionierių ir šildymo prietaisą.
- Neužblokuokite oro srauto įleidimo ir išleidimo angų.
- Išjunkite maitinimą, jei iš oro kondicionieriaus kyla triukšmas, sklinda kvapas ar kyla dūmai.
- Oro kondicionierių apsėmus potvynio vandeniui, kreipkitės į įgaliotąjį aptarnavimo centrą.
- Jei nutekėjo dujos (pvz., freonas, propano dujos, suskystintos dujos ir pan.), prieš vėl naudodami oro kondicionierių tinkamai ventiliuokite patalpą.
- Dingus elektros srovei arba perkūnijos metu nedelsdami išjunkite maitinimą.

Nuotolinio valdymo pultas

- Jei nuotolinio valdymo pulto ilgą laiką nenaudosite, išimkite baterijas.
- Nuotolinio valdymo pulte niekada nemaišykite skirtingų tipų baterijų ir kartu nedėkite senų ir naujų baterijų.
- Baterijų nekraukite ir neišmontuokite.

- Nuotolinio valdymo pulto nebenaudokite, jei iš baterijos teka skystis. Jei ant drabužių ar odos patektų iš baterijos tekančio skysčio, nusiprauskite švariu vandeniu.
- Prarijus ištekėjusio baterijos skysčio, kruopščiai išskalaukite burnos ertmę ir kreipkitės į gydytoją.
- Baterijas utilizuokite ten, kur nėra gaisro pavojaus.

Priežiūra

- Prieš valydami ar atlikdami priežiūrą, atjunkite maitinimo šaltinį ir palaukite, kol ventiliatorius sustos.
- Nevalykite įrenginio purkšdami vandenį tiesiai ant gaminio.

Aušalas

Bendroji informacija

- Naudokite tik oro kondicionieriaus etiketėje nurodytą aušalą.
- Į sistemą neįleiskite oro ar dujų, išskyrus nurodytą aušalą.
- Montuodami ar taisydami nelieskite ištekančio aušalo.
- Sumontavę arba suremontavę oro kondicionierių patikrinkite, ar neprateka šaltnešis.
- Įrenginys sandėliuojamas taip, kad nebūtų mechaniškai sugadintas.

Tik R32



- Kiekvienas asmuo, dirbantis su aušalo grandine arba ją ardantis, privalo turėti galiojantį šios srities akredituotos vertinimo institucijos išduotą sertifikatą, kuris suteiktų teisę saugiai tvarkyti aušalus pagal pramonės pripažintą vertinimo specifikaciją.

- Techninė priežiūra atliekama tik taip, kaip rekomenduoja įrangos gamintojas. Techninė priežiūra ir remonto darbai, kuriems būtina kitų kvalifikuotų darbuotojų pagalba, atliekami prižiūrint asmeniui, turinčiam teisę naudoti degius aušalus.
- Įrenginys turi būti laikomas gerai vėdinamoje patalpoje, kurios dydis privalo atitikti darbams nurodytos patalpos plotą.
- Užtikrinkite, kad visos reikiamos ventiliacijos angos yra neuždengtos.
- Įrenginys sandėliuojamas patalpoje, kurioje nėra nuolatinės atviros liepsnos šaltinių (pvz., veikiančio dujinio prietaiso) ir uždegimo šaltinių (pvz., veikiančio elektrinio šildytuvo).

PERSPĖJIMŲ INSTRUKCIJOS

ATSARGIAI

- Siekiant sumažinti nedidelių sužalojimų, gedimo ar gaminio arba nuosavybės žalos naudojant gaminį, atsižvelkite į pagrindines saugos priemones, įskaitant:

Montavimas

- Transportuokite oro kondicionierių su dviem ar daugiau žmonių arba naudokite keltuvą.
- Montuokite išorinį įrenginį taip, kad jis būtų apsaugotas nuo tiesioginių saulės spindulių. Nestatykite vidinio įrenginio tokioje vietoje, kurioje jis būtų tiesiogiai apšviestas saulės spindulių pro langus.
- Oro kondicionieriaus nestatykite ten, kur pučia jūrinis vėjas (purškiama druska).
- Tinkamai sumontuokite drenažo žarną, kad būtų užtikrintas tolygus vandens kondensato drenavimas.
- Oro kondicionierių montuokite ten, kur lauke statomo įrenginio skleidžiamas triukšmas arba išmetamosios dujos nesukeltų nepatogumų kaimynams. Priešingu atveju gali kilti konfliktų su kaimynais.

- Įrenginį sumontavę ar suremontavę, naudodami tinkamas pakuotes saugiai išmeskite pakavimo medžiagas: varžtus, vinis, plastikinius maišus ar baterijas.
- Oro kondicionierių išpakuodami ir montuodami elkitės atsargiai.

Naudojimas

- Prieš naudodami oro kondicionierių patikrinkite, ar įdėtas filtras.
- Negerkite iš oro kondicionieriaus ištekėjusio vandens.
- Nedėkite jokių daiktų ant oro kondicionieriaus.
- Neleiskite oro kondicionieriui ilgai veikti, kai drėgmė yra labai didelė arba kai durys ar langas yra atidaryti.
- Ilgą laiką nelaikykite žmonių, gyvūnų ar augalų šaltame ar karštame oro kondicionieriaus oro sraute.
- Gaminio nenaudokite specialioms tikslams – maistui saugoti, meno kūriniams ir pan. Oro kondicionierius skirtas naudojimui reikmėms – tai nėra tiksli šaldymo sistema. Kyla apgadinimų ar praradimo rizika.

Priežiūra

- Valydami, prižiūrėdami ar remontuodami aukštai esantį oro kondicionierių, naudokite tvirtą kėdę arba kopėčias.
- Valydami oro kondicionierių niekada nenaudokite stiprių valiklių, tirpiklių ar purškiamojo vandens. Naudokite minkštą šluostę.
- Išimdami oro filtrą niekada nelieskite metalinių oro kondicionieriaus dalių.
- Norėdami išvalyti vidų, kreipkitės į įgaliotąjį techninės priežiūros centrą arba prekybos atstovą. Dėl esdinančių ploviklių gali atsirasti korozija arba sugesti įrenginys.

NAUDOJIMAS

Prieš naudojimą

Naudojimo pastabos

- Reguluokite oro srauto kryptį vertikaliai arba horizontaliai, kad patalpoje cirkuliuotų oras.
- Paspirtinkite ventiliatorių, kad greičiau atvėsintumėte arba sušildytumėte orą patalpoje.
- Išjunkite prietaisą ir periodiškai atidarykite langus, kad pravėdintumėte. Prietaisą naudojant ilgą laiką, patalpos oro kokybė gali suprastėti.
- Kartą per 2 savaites valykite oro filtrą. Oro filtre surinktos dulkės ir nešvarumai gali blokuoti oro srautą arba sumažinti įrenginio našumą.

Energijos taupymo patarimai

- Patalpos pernelyg neatvėsinkite. Tai gali būti žalinga sveikatai ir galite išseikvoti daugiau energijos.
- Naudodami įrenginį blokuokite saulės šviesą žaliuzėmis arba užuolaidomis.
- Kol naudojamas įrenginys, tinkamai uždarykite duris ir langus.

Produktų apžvalga

Tvirtinama prie sienos

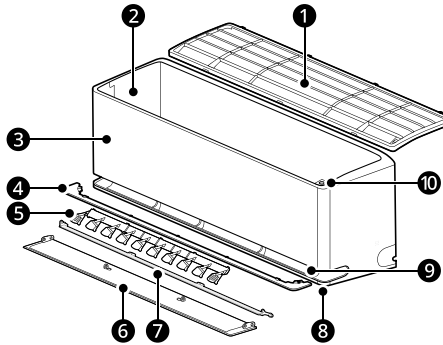

- | | |
|---|--|
| ❶ Oro filtras | ❹ Oro deflektorius (viršutinis / apatinis sparnas) |
| ❷ Oro įleidimo angos | ❺ Oro deflektorius (vidinė mentelė) |
| ❸ Priekinis dangtis | ❻ Pagrindinės oro išleidimo angos |
| ❹ Oro kreiptuvas | ❼ Minkštos oro išleidimo angos |
| ❺ Oro deflektorius (kairiosios / dešinėsios žaliuzės) | ❽ Įjungimo mygtukas |

PASTABA

- Dviguba mentelė: ❹ + ❺
- Dalių skaičius ir vieta priklauso nuo modelio ir įrenginio.
- Funkcijos priklauso nuo modelio tipo.

Pasiruošimas prieš naudojimą

Baterijų įdėjimas į belaidį nuotolinio valdymo pultą

Įdėkite AAA (1,5 V) baterijas į belaidį nuotolinio valdymo pultą.

1 Nuimkite baterijų dangtelį.

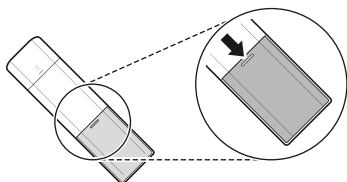

2 Įdėkite naujas baterijas ir patikrinkite, ar baterijų gnybtai „+“ ir „-“ įdėti teisingai.

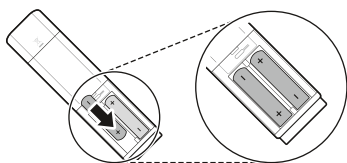

3 Dangtelį vėl uždėkite pastumdami jį atgal į vietą.

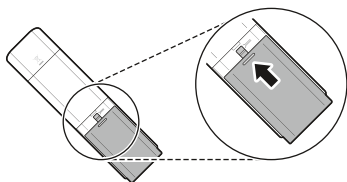

PASTABA

- Belaidžio nuotolinio valdymo ekranui pradėdant blėsti, pakeiskite AAA (1,5 V) baterijas.
- Nenaudokite kartu senų ir naujų baterijų.

Farenheito arba Celsijaus skalių pasirinkimas

Nustatykite temperatūros ekraną, kad būtų rodomi Farenheito (°F) arba Celsijaus (°C) vienetai.

1 Įjunkite įrenginį.

2 Paspauskite mygtuką **Funkcija**.

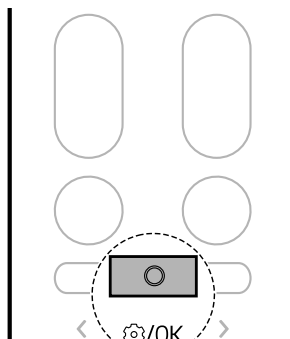

3 Mygtuką < arba > spaudinėkite, kol ekrane sumirksės toliau parodyta piktograma. Tada paspauskite mygtuką **Funkcija**.

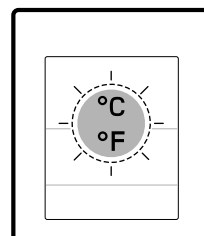
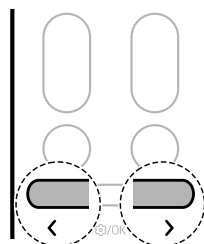

14 NAUDOJIMAS

4 Paspauskite mygtuką < arba > ir nustatykite Farenheito (°F) arba Celsijaus (°C) vienetus.

- Kiekvieną kartą paspaudus mygtuką funkcija keičiasi tokia tvarka: °C ↔ °F







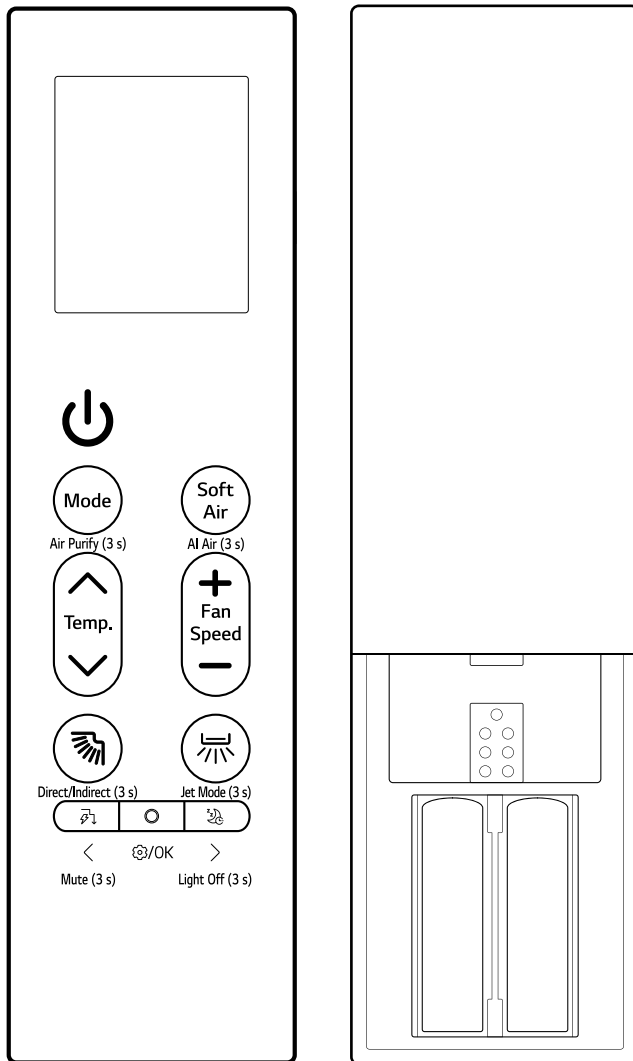

5 Tada paspauskite mygtuką **Funkcija**.



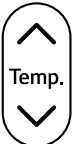

Nuotolinio valdymo pulto apžvalga

Belaidis nuotolinio valdymo pultas

Prietaisą galima patogiau valdyti naudojant belaidį nuotolinio valdymo pultą.



Pav.	Aprašymas
	<p>Maitinimas Įjungia arba išjungia prietaisą.</p> <hr/> <p>Jungiamasi prie „LG ThinQ“ Paspauskite ir 3 sekundes palaikykite paspaudę mygtuką Maitinimas, kad paruoštumėte būseną prietaisui ir Wi-Fi prijungti.</p>
 <p>Air Purify (3 s)</p>	<p>Mode Pasirenka pageidaujamą valdymo režimą.</p> <ul style="list-style-type: none"> Kiekvienu paspaudimu režimai keičiami toliau nurodyta tvarka: Vėsinimas → Automatinis → Sausinimas → Šildymas → Ventiliatorius <hr/> <p>Air Purify (3 s) Paspauskite ir maždaug 3 sekundes palaikykite paspaudę mygtuką Mode, kad teiktumėte švarų, gryną orą, naudodami jonų daleles ir filtrą.</p>
 <p>AI Air (3 s)</p>	<p>Soft Air Atsivėsinkite nejausdami skersvėjo.</p> <hr/> <p>AI Air (3 s) Kad valdytumėte automatiškai, aptikdami supančią aplinką ir naudotojo charakteristikas, paspauskite ir maždaug 3 sekundes palaikykite paspaudę mygtuką Soft Air.</p>
 <p>Temp.</p>	<p>Temp. ▲, ▼ Reguliuoja pageidaujamą kambario temperatūrą.</p>
 <p>Fan Speed</p>	<p>Fan Speed +, - Reguliuokite ventiliatoriaus greitį.</p>
 <p>Direct/Indirect (3 s)</p>	<p> (svyravimas aukštyn ir žemyn) Oro srautą reguliuoja aukštyn ir žemyn.</p> <hr/> <p>Direct/Indirect (3 s) Paspauskite ir maždaug 3 sekundes palaikykite paspaudę mygtuką , kad nustatytumėte tiesioginį arba netiesioginį oro srautą, atsižvelgiant į jūsų pageidavimus.</p> <hr/> <p>Valymo režimas Kai nuotolinio valdymo pultas ir prietaisas yra išjungti, paspauskite ir maždaug 5 sekundes palaikykite paspaudę mygtuką , kad lengvai išvalytumėte mentelę.</p>

Pav.	Aprašymas
 <p data-bbox="109 252 176 268">Jet Mode (3 s)</p>	<p data-bbox="239 169 577 194">☪ (svyravimas kairėn ir dešinėn)</p> <p data-bbox="239 201 613 226">Oro srautą reguliuoja kairėn ir dešinėn.</p> <hr/> <p data-bbox="239 245 376 271">Jet Mode (3 s)</p> <p data-bbox="239 277 1021 331">Paspauskite ir maždaug 3 sekundes palaikykite paspaudę mygtuką ☪, kad greitai pakeistumėte patalpos temperatūrą.</p>
 <p data-bbox="109 430 176 446">Mute (3 s)</p>	<p data-bbox="239 357 479 383">🔇 (energijos valdymas)</p> <p data-bbox="239 389 853 414">Sumažinkite energijos įvestį. Galite valdyti energijos suvartojimą.</p> <hr/> <p data-bbox="239 434 340 459">Mute (3 s)</p> <p data-bbox="239 466 949 520">Paspauskite ir maždaug 3 sekundes palaikykite paspaudę mygtuką 🔇, kad išjungtumėte pypsėjimą.</p>
 <p data-bbox="120 606 165 622">🔍/OK</p>	<p data-bbox="239 545 327 571">Funkcija</p> <p data-bbox="239 577 544 603">Parenka pageidaujama funkciją.</p>
 <p data-bbox="109 734 176 750">Light Off (3 s)</p>	<p data-bbox="239 660 356 686">💡 (Miegas)</p> <p data-bbox="239 692 960 718">Pageidaujamu metu automatiškai išjungia prietaisą. Naudokite prieš miegą.</p> <hr/> <p data-bbox="239 737 376 762">Light Off (3 s)</p> <p data-bbox="239 769 949 823">Paspauskite ir maždaug 3 sekundes palaikykite nuspaudę 💡 mygtuką, kad nustatytumėte apšvietimo išjungimo funkciją.</p>

Veikimo režimų naudojimas

Naudojimas su belaidžio nuotolinio valdymo pultu

Nukreipkite belaidžio nuotolinio valdymo pultą į signalo imtuvą, esantį dešinėje įrenginio pusėje, kad jis veiktų.

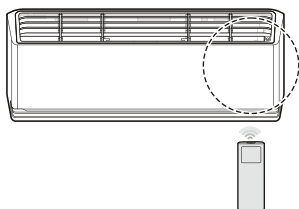

PASTABA

- Belaidžio nuotolinio valdymo pultas gali valdyti kitus elektroninius prietaisus, jei būna nukreiptas į juos. Įsitikinkite, kad belaidžio nuotolinio valdymo pultas nukreiptas į įrenginio signalo imtuvą.
- Siekdami užtikrinti tinkamą veikimą, nuvalykite signalo siųstuvą ir imtuvą minkšta šluoste.
- Jei nuotolinio valdymo pulte esančios funkcijos prietaisas nepalaiko, prietaisas jos pyptelėjimu nenurodys.

Vėsinimas, automatinis režimas, sausinimas, šildymas, ventiliatoriaus režimas

Veikimo režimus galima keisti, jeigu įrenginys įjungtas.

- 1 Įjunkite įrenginį.

- 2 Kelis kartus paspauskite mygtuką **Mode**, norėdami pakeisti veikimo režimą.

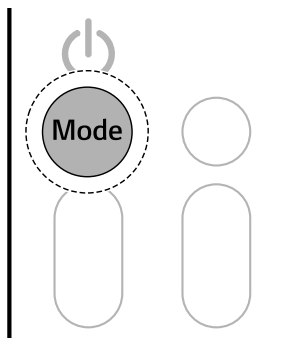

Režimas **Vėsinimas**



Režimas **Automatinis veikimas / Automatinis keitimas**

*1 Automatizuoja jūsų erdvei tinkamą nustatymų parinkimo procesą.



Režimas **Sausinimas**



Režimas **Šildymas**



Režimas **Ventiliatorius**

- 3 Paspauskite **▲** arba **▼** mygtuką, kad nustatytumėte pageidaujamą temperatūrą.

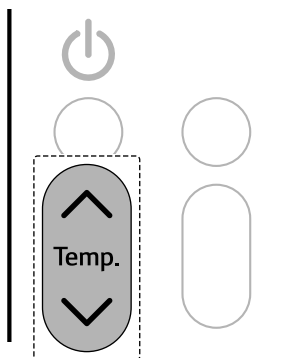

Pastabos apie kiekvieną veikimo režimą

Sausinimo režimas

- Ventilatoriaus greičio reguliuoti negalima.
- Veikiant režimu **Sausinimas** kompresorius ir patalpos ventilatorius gali neveikti, kad oras per stipriai neatvėstų.

Ventilatoriaus režimas

- Vidiniame įrenginyje rodoma \square .
- Temperatūros reguliuoti negalima.

Stipraus srauto režimas

Galima greitai keisti kambario temperatūrą.

- **Stipraus srauto** režimas pasiekiamas su režimais **Vėsinimas** ir **Šildymas**.

1 Įjunkite įrenginį.

2 Kelis kartus paspauskite mygtuką **Mode**, kad pasirinktumėte pageidaujamą režimą.

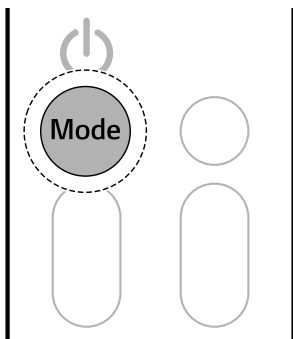

3 Paspauskite ir apytiksliai 3 sek. palaikykite nuspaustą mygtuką

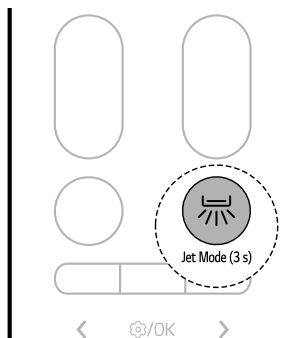

PASTABA

- **Stipraus srauto vėsinimo režimas**
Stiprus vėsinantis oras pučiamas 30 minučių.
- **Stipraus srauto šildymo režimas**
Stiprus šiltas oras išpučiamas 30 minučių.
- Režimo **Stipraus srauto šildymas** kai kuriuose modeliuose nėra.
- Režimas **Stiprus srautas** trunka 30 minučių, o paskui grąžinamas ankstesnis nustatymas.
- Režimas **Stiprus srautas** gali veikti kitaip, nei rodoma belaidžio nuotolinio valdymo pulto ekrane.

Ventiliatoriaus greičio reguliavimas

Ventiliatoriaus greitį galima sureguliuoti kelis kartus paspaudžiant mygtuką **+** arba **-**.

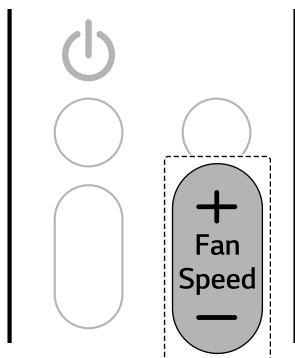

Greitis	Belaidžio nuotolinio valdymo pulto piktograma	Vidinio įrenginio piktograma
Natūralus vėjas		-
Stiprus		F5
Vidutinis – stiprus		F4
Vidutinis		F3
Vidutinis – silpnas		F2
Silpnas		F1

PASTABA

- Natūralaus vėjo ventiliatoriaus greitis reguliuojamas automatiškai.
- Vidinio įrenginio piktogramos rodomos tam tikruose vidiniuose įrenginiuose.

- Vidinio įrenginio ekrane ventiliatoriaus greičio piktogramos rodomos tik 5 sekundes, tada grįžtama prie nustatytos temperatūros.

Oro srauto krypties reguliavimas

Galite reguliuoti oro srauto kryptį vertikaliai arba horizontaliai.

Oro srauto krypties aukštyn ir žemyn reguliavimas

- Kelias kartus paspauskite mygtuką , norėdami sureguliuoti oro srauto kryptį.

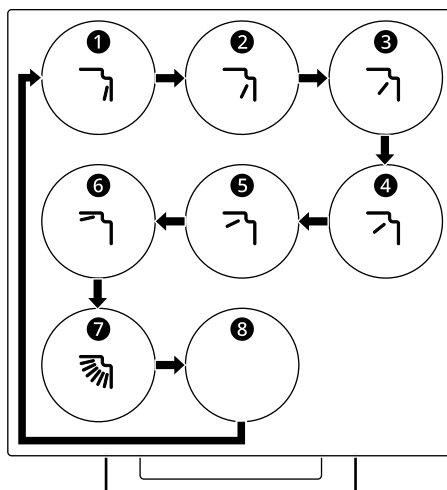

- Pasirinkite , kad oro srauto kryptis aukštyn ir žemyn būtų reguliuojama automatiškai.

Oro srauto krypties kairėn ir dešinėn reguliavimas (kai kuriuose modeliuose)

- Kelis kartus paspauskite mygtuką , norėdami sureguliuoti oro srauto kryptį.

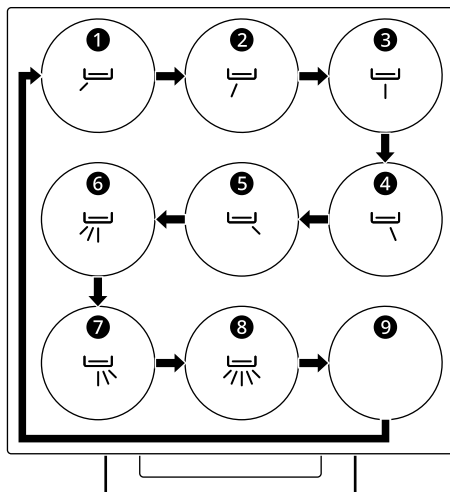

- Pasirinkite , kad oro srauto kryptis kairėn ir dešinėn būtų reguliuojama automatiškai.

PASTABA

- Savavališkai nustatant oro deflektorių gali būti sugadintas įrenginys.
- Prietaisą paleidus iš naujo, naudojama paskutinė nustatyta oro srauto kryptis. Oro deflektoriaus padėtis gali nesutapti su belaidžio nuotolinio valdymo pulte rodoma piktograma. Tokiu atveju paspauskite mygtuką ir dar kartą sureguliuokite oro srauto kryptį.
- Ši funkcija gali skirtingai veikti naudojant nuotolinio valdymo pulto ekraną.
- Oro srauto krypties kairėn ir dešinėn reguliavimas gali būti nepalaikomas, priklauso nuo modelio.

Rankinis valdymas

Jei belaidžio nuotolinio valdymo pulto nėra, prietaisą galima įjungti ir išjungti vidiniame bloke paspaudžiant mygtuką **MAITINIMAS 1**.

- Paspauskite mygtuką **MAITINIMAS 1**.

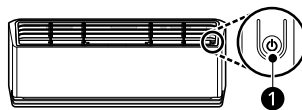

PASTABA

- Pagal numatytuosius nustatymus ventiliatoriaus greitis yra didelis.
- Funkcijos priklauso nuo modelio tipo.
- Naudojant mygtuką **MAITINIMAS 1**, temperatūros keisti negalima.
- Numatyta, kad temperatūra nustatoma nuo 22 °C iki 24 °C.

Ankstesnių nustatymų atkūrimas

Įjungus oro kondicionierių po maitinimo sutrikimo, naudojant funkciją **Automatinis paleidimas iš naujo** iš naujo nustatomi ankstesni nustatymai.

Naudojant įrenginį pirmą kartą, nustatoma funkcija **Automatinis pakartotinis paleidimas**. Šią funkciją atšaukti ir nustatyti galima vidiniame bloke paspaudus mygtuką **MAITINIMAS 1**.

Automatinio pakartotinio paleidimo atšaukimas

- 1 Paspauskite ir 6 sekundes palaikykite paspaudę mygtuką **MAITINIMAS 1**.
- 2 Įrenginiui du kartus supypsėjus atleiskite mygtuką **MAITINIMAS 1**. Lempūtė sumirksės du kartus. Tai bus pakartota 4 kartus.

Automatinio pakartotinio paleidimo nustatymas

- 1 Paspauskite ir 6 sekundes palaikykite paspaudę mygtuką **MAITINIMAS 1**.
- 2 Įrenginiui du kartus supypsėjus atleiskite mygtuką **MAITINIMAS 1**. Sumirksės lemputė. Tai bus pakartota 4 kartus.

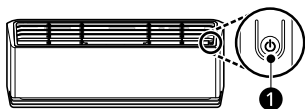

PASTABA

- Funkcija priklauso nuo modelio tipo.
 - Jeigu paspausite ir mygtuką **MAITINIMAS 1** palaikysite paspaudę 3-5 sekundes vietoje 6 sekundžių, bus įjungtas įrenginio tikrinamasis veikimas. tikrinamojo veikimo metu įrenginys pučia stiprų vėsaus oro srautą 18 minučių, tada grįžta prie numatytųjų gamyklinių nustatymų.
-

Specialiųjų funkcijų naudojimas

Oro valymo funkcija (kai kuriuose modeliuose)

Švarų ir gryną orą galite tiekti naudodami jonų daleles ir filtrą.

- Paspauskite ir apytiksliai 3 sek. palaikykite nuspauštą mygtuką **Mode**.

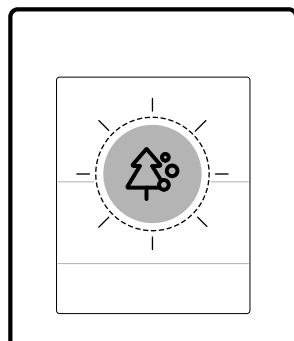
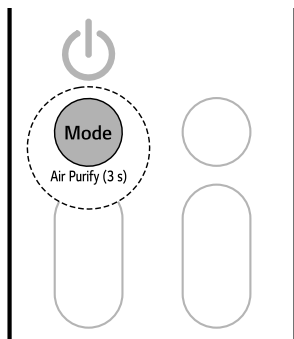

⚠ IŠPĖJIMAS

- Nelieskite jonizatoriaus, kol jis veikia.

PASTABA

- Šią funkciją galite naudoti neįjungę įrenginio.

Energijos valdymo rodymo funkcija (kai kuriuose modeliuose)

Galite sumažinti galios įvestį.

- 1 Įjunkite įrenginį.

Funkcija

Aprašymas

Jonizatorius

Jonizatoriaus jonų dalelės sumažina bakterijas ant paviršių ir kitas kenksmingas medžiagas.

- 2 Kelis kartus paspauskite mygtuką , kad pasirinktumėte pageidaujamą veiksmą.

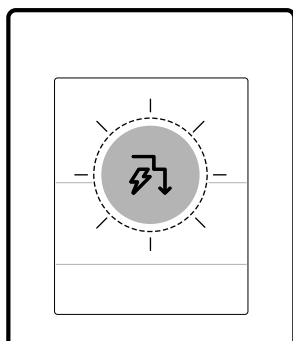
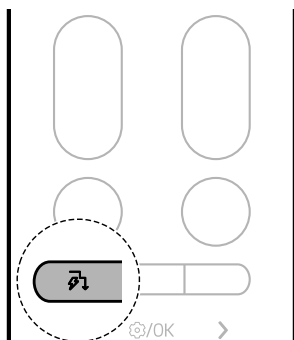

PASTABA



- Kai kuriuose vidiniuose įrenginiuose rodoma 80 , 60 , 40 arba L (1 veiksmas), LL (2 veiksmas).
- Ši funkcija pasiekama **Vėsinimo** režimu.
- Pasirinkus funkciją **Energijos valdymas** gali sumažėti pajėgumas.
- Paspaudus mygtuką \wedge ar \vee 5 sekundes rodoma pageidaujama temperatūra.
- Paspaudus mygtuką $+$ ar $-$ 5 sekundes rodoma ventiliatoriaus greitis.
- Prijungus prie daugiaviečio išorinio įrenginio šios funkcijos gali būti nepalaikomos.

DI oro režimas

Ventiliatoriaus greitis ir oro srauto aptikimas keičiamas automatiškai pagal išmokus naudojimo modelius ir aplinkos temperatūros pokyčius.

Pasirinkus režimą **DI oras**, oro kondicionierius analizuoja supančią aplinką, kad greitai pasiektų pageidaujamą temperatūrą. Oro srauto kryptis ir ventiliatoriaus greitis automatiškai koreguojami komforto nustatymams pasiekti.

- 1 Įjunkite įrenginį.

Žingsnis	Ekranas	Aprašymas
1	 80 $\text{80}\%$	Įvesties galia sumažinama 20 %, palyginti su vardine įvesties galia.
2	 60 $\text{60}\%$	Įvesties galia sumažinama 40 %, palyginti su vardine įvesties galia.
3 (kai kuriuose modeliuose)	 40 $\text{40}\%$	Įvesties galia sumažinama 60 %, palyginti su vardine įvesties galia.

- 2 Paspauskite ir apytiksliai 3 sek. palaikykite nuspaustą mygtuką **Soft Air**.

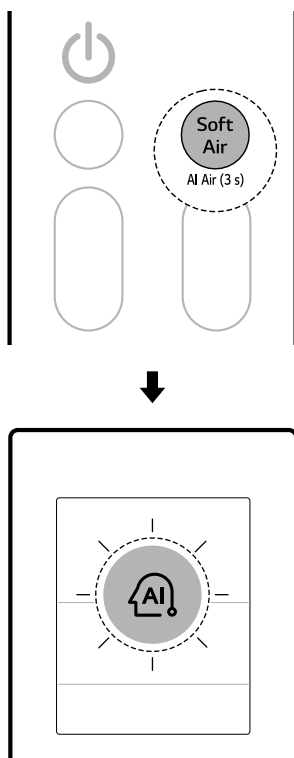

Švelnus oras

Naudojant šią funkciją švelnus oro srautas nukreipiamas į viršų, kad būtų vėsu ir nejaustumėte skersvėjo.

Naudodami **LG ThinQ** programą galite tiksliai sureguliuoti oro srauto temperatūrą ir stiprumą.

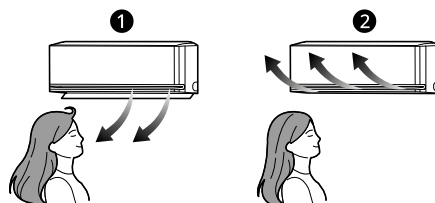

- 1 Normalus
- 2 Švelnus oras

- 1 Įjunkite įrenginį.

PASTABA

- Ši funkcija pasiekama pasirinkus režimus **Vėsinimas** ir **Šildymas**.
- Ekrane rodoma AI .
- Jei norite pakeisti pageidaujamą temperatūrą, nuotolinio valdymo pulte paspauskite mygtuką **Temperatūra** **▲** arba **▼**.
- Paspaudus mygtukus **Mode** arba **Jet Mode** veikiant režimu **DI oras**, naudojama parinkta funkcija.
- Šios funkcijos veikimas priklauso nuo modelio.

2 Paspauskite mygtuką **Soft Air**.

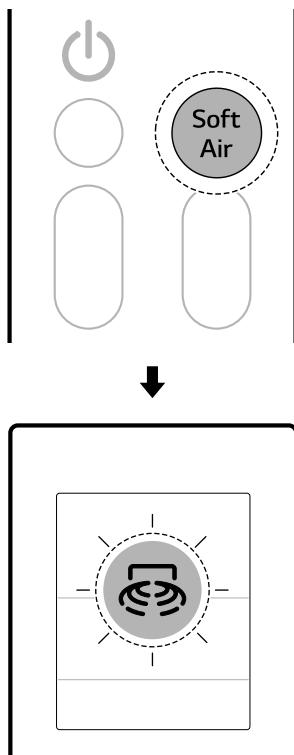

- Oro srauto temperatūra gali nepadidėti arba nesumažėti, priklausomai nuo patalpos ir lauko temperatūros.
- Prijungę prie daugiaviečio išorinio įrenginio oro srauto temperatūros reguliuoti negalėsite.

Žmonių jutiklis (kai kuriuose modeliuose)

Tiesioginis ir netiesioginis oro srautas

Ši funkcija atpažįsta žmones ir nustato **tiesioginį** arba **netiesioginį** oro srautą, atsižvelgdama į jūsų pageidavimus.

• Tiesioginis oro srautas





Aptikus patalpą su žmonėmis, oro srautas nukreipiamas į patalpą su žmonėmis.

• Netiesioginis oro srautas

Aptikus patalpą su žmonėmis, oro srautas nukreipiamas į patalpą be žmonių.

- Paspauskite ir maždaug 3 sekundes palaikykite nuspaudę  mygtuką, kad nustatytumėte tiesioginę arba netiesioginę funkciją.

PASTABA

- Įjungus funkciją **Švelnus oras** pasikeičia iš prietaiso išeinančio oro temperatūra ir oro srautas nukreipiamas į viršų.
- Funkciją **Švelnus oras** galima naudoti su režimais **Vėsinimas** ir **Ventiliatorius**.
- Ekrane rodoma 50.
- Jei norite pakeisti pageidaujamą temperatūrą, nuotolinio valdymo pulte paspauskite mygtuką **Temperatūra**  arba .
- Temperatūros reguliavimo diapazonas naudojantis funkcija **Švelnus oras** gali būti ribotas.
- Jei norite sureguliuoti ventiliatoriaus greitį, paspauskite mygtuką  arba .

- Kiekvieną kartą paspaudus mygtuką funkcija keičiasi tokiu tvarka: Tiesioginis → Netiesioginis → Išjungta

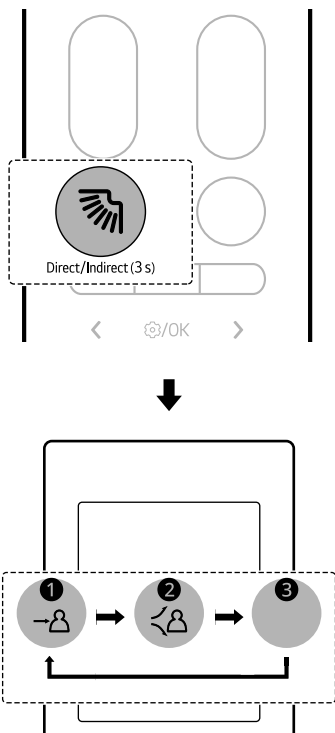

- 1 Tiesioginis
- 2 Netiesioginis
- 3 Išjungta

- Prijunkite prietaisą prie programėlės **LG ThinQ**, kad nustatytumėte nebuvimo namuose aptikimo laiką ir nebuvimo namuose režimą.

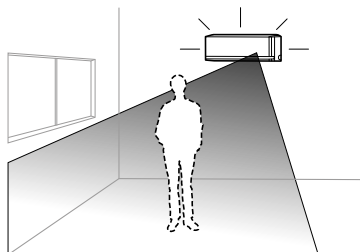

- 1 Paspauskite mygtuką **Funkcija**.

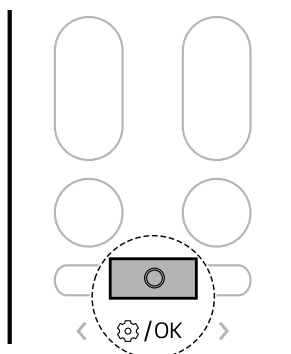

- 2 Mygtuką < arba > paspauskite, kad nustatytumėte toliau esančios piktogramos

Žmonių nebuvimo nustatymas

Kai žmonių nėra, įrenginys automatiškai persijungia į energijos taupymo režimą.

- Jei būdami išvykę prietaisą paliksite įjungtą, prietaisas automatiškai atliks energiją taupančią vėsinimo operaciją arba išjungs maitinimą, kai praeis žmonių nebuvimo nustatymo laikas, taip taupydamas elektros energiją.

mirksėjimą ekrano apačioje. Tada paspauskite mygtuką **Funkcija**.

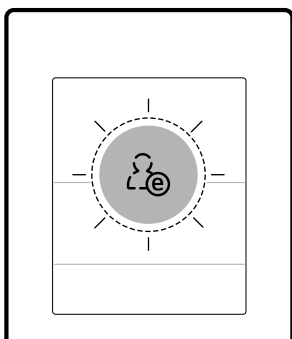
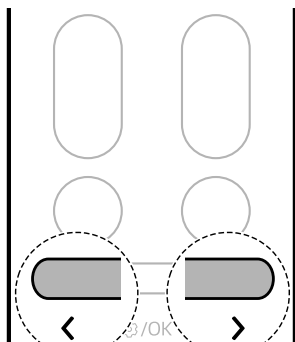

- 3** Paspauskite mygtuką **<** arba **>**, kad nustatytumėte aptikimo funkcijos nebuvimą.
- Kiekvieną kartą paspaudus mygtuką funkcija keičiasi tokia tvarka: IJUNGTA ↔ IŠJUNGTA

- 4** Tada paspauskite mygtuką **Funkcija**.

- jei mažai judama, pavyzdžiui, žiūrint televizorių ar miegant;
- jei sėdite ant grindų netoli prietaiso;
- jei esate nuo prietaiso nutolusioje vietoje, maždaug 5 m (16 pėdų) ar didesniu atstumu.
- Judantys objektai, pavyzdžiui, ventiliatoriai, dulkių siurbkliai-robotai arba gyvūnai gali būti supainioti su žmonėmis.

Miego laikmatis

Galima nustatyti, kad įrenginys būtų išjungtas po tam tikro laiko. Įrenginys automatiškai pakeis temperatūrą, ventiliatoriaus greitį ir oro srauto kryptį. Miego laikmatį galima nustatyti dviem būdais.

Šią funkciją galima nustatyti, kai įrenginys yra įjungtas.

1 būdas

- 1 Įjunkite įrenginį.
- 2 Paspauskite mygtuką **Funkcija**.

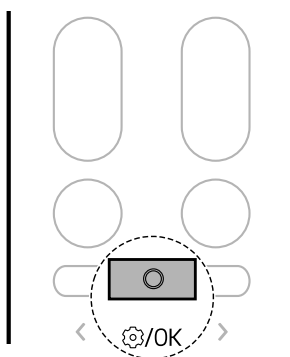

PASTABA

- **Tiesioginį ir netiesioginį oro srautą** galima naudoti su režimais **Vėsinimas** ir **Šildymas**.
- Radarų jutiklio jautrumas gali skirtis priklausomai nuo vidaus aplinkos ir sąlygų, įskaitant:

- 3** Mygtuką < arba > spaudinėkite, kol ekrano apačioje sumirksės piktograma. Tada paspauskite mygtuką **Funkcija**.

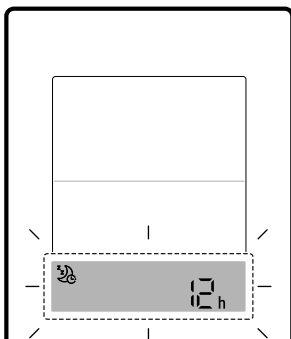
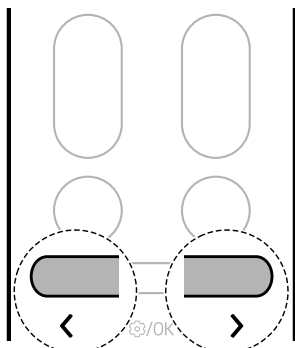

- 4** Jei norite nustatyti pageidaujamą laiką, paspauskite mygtuką < arba >. Tada paspauskite mygtuką **Funkcija**.
- Nuo 30 minučių miego laikmatį galima nustatyti kas valandą, iki 12 valandų.

2 būdas

- 1** Įjunkite įrenginį.

- 2** Paspauskite mygtuką .

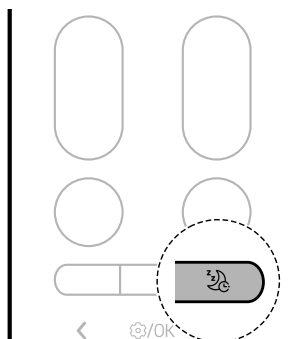

- 3** Jei norite nustatyti pageidaujamą laiką, paspauskite mygtuką < arba >. Tada paspauskite mygtuką **Funkcija**.
- Nuo 30 minučių miego laikmatį galima nustatyti kas valandą, iki 12 valandų.

PASTABA

- Vidinio įrenginio ekrane rodomas nustatytas laikas nuo 1 val. iki 12 val. tik 5 sekundes, tada kai kuriuose modeliuose dingsta.
- Veikiant **Vėsinimo** ir **Sausinimo** režimu, temperatūra didinama 1 °C po 30 minučių ir papildomu 1 °C po tolesnių 30 minučių, siekiant užtikrinti patogesnį miegą. Temperatūra didinama iki 2 °C nuo nustatytos temperatūros iki 30 °C.
- Nors pastaba apie ventilatoriaus greitį ekrane gali būti pakeista, ventilatoriaus greitis reguliuojamas automatiškai.
- Veikiant režimu **Šildymas**, temperatūra mažinama 1 °C po 1 valandos ir papildomai 1 °C po dar 1 valandos patogesniai miegui užtikrinti. Temperatūra didinama iki 2 °C nuo nustatytos temperatūros.
 - Prijungus prie daugiaviečio išorinio įrenginio temperatūra gali automatiškai nesikeisti.

Laikmačio įjungimas ir išjungimas

Galite nustatyti, kad prietaisas įsijungtų ir išsijungtų automatiškai pageidaujamu laiku.

Įjungimo laikmatis ir **Išjungimo laikmatis** galima nustatyti kartu.

Įjungimo laikmačio nustatymas

Galite nustatyti arba atšaukti funkciją, nesvarbu, ar prietaisas įjungtas, ar išjungtas.

- 1 Paspauskite mygtuką **Funkcija**.

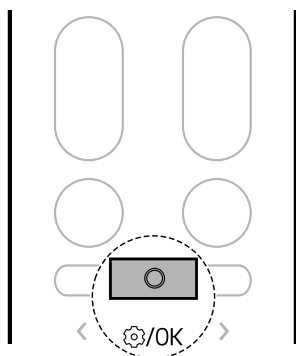

- 2 Mygtuką < arba > spaudinėkite, kol ekrano apačioje sumirksės piktograma. Tada paspauskite mygtuką **Funkcija**.

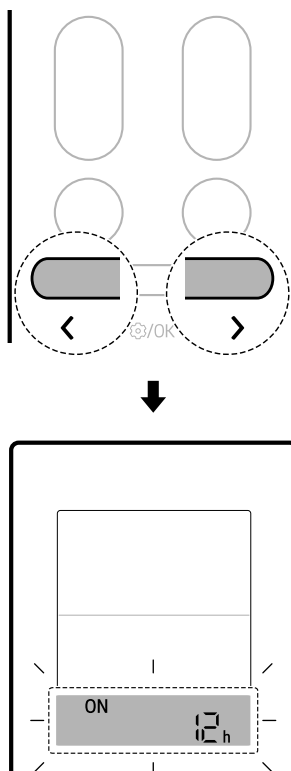

- 3 Jei norite nustatyti pageidaujamą laiką, paspauskite mygtuką < arba >. Tada paspauskite mygtuką **Funkcija**.
 - Laiką galima nustatyti iki 24 valandų.

Išjungimo laikmačio nustatymas

Galite nustatyti arba atšaukti funkciją, nesvarbu, ar prietaisas įjungtas, ar išjungtas.

- 1 Paspauskite mygtuką **Funkcija**.

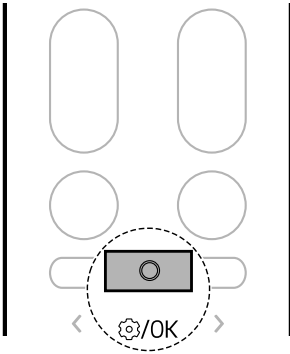

- 3 Jei norite nustatyti pageidaujimą laiką, paspauskite mygtuką < arba >. Tada paspauskite mygtuką **Funkcija**.
- Laiką galima nustatyti iki 24 valandų.

Laikmačio nustatymo atšaukimas

Galima atšaukti visus laikmačio nustatymus.

- 1 Paspauskite mygtuką **Funkcija**.

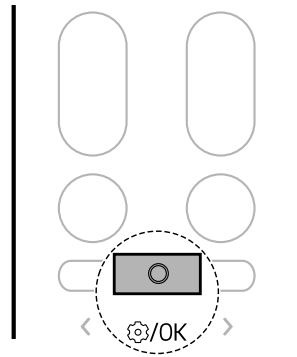

- 2 Mygtuką < arba > spaudinėkite, kol ekrano apačioje sumirksės piktograma. Tada paspauskite mygtuką **Funkcija**.

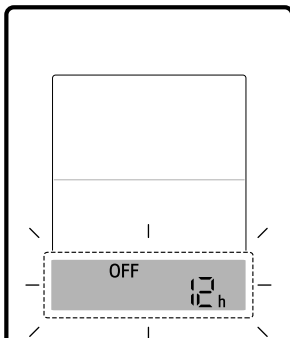
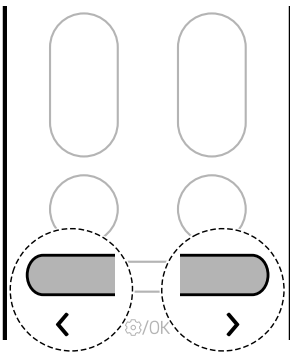

- 2 Mygtuką < arba > spaudinėkite, kol ekrano apačioje sumirksės piktograma. Tada paspauskite mygtuką **Funkcija**.

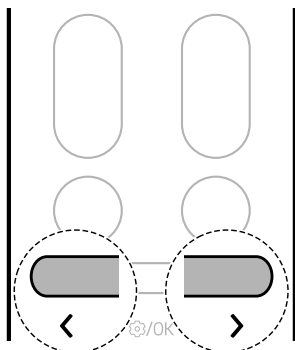

- Paspauskite ir maždaug 3 sekundes palaikykite paspaudę mygtuką , kad nustatytumėte **žmonių nebuvimo nustatymo** funkciją.

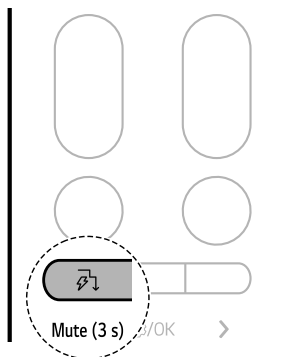

PASTABA

- Kiekvieną kartą nustačius funkciją ji įjungiama ir išjungiama.
- Nustačius nutildymo funkciją akimirksniui vidinio bloko ekrane pasirodo , o skambučio garsas yra išjungtas.
- Šios funkcijos veikimas priklauso nuo modelio.

Nutildymo funkcija

Skambučio garsą galite įjungti ir išjungti, kad jis perspėtų apie oro kondicionieriaus funkcijos nustatymą ar pakeitimą.

Šviesos išjungimo funkcija

Galite nustatyti vidinio įrenginio ekrano ryškumą.

- Paspauskite ir maždaug 3 sekundes palaikykite nuspaudę  mygtuką, kad nustatytumėte apšvietimo išjungimo funkciją.

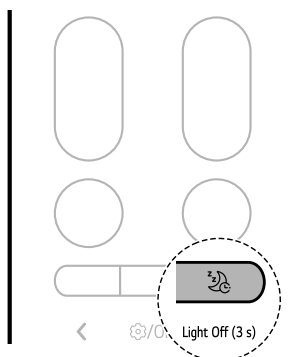

PASTABA

- Mygtukas įjungia arba išjungia ekraną.
- Jei vidinio įrenginio ekrano ryškumas išjungtas, paspaudus belaidžio nuotolinio valdymo pulto mygtuką, ekranas kurį laiką automatiškai įjungiamas.
- Šios funkcijos veikimas priklauso nuo modelio.

Tyliojo režimo funkcija (kai kuriuose modeliuose)

Galite sumažinti išorinių įrenginių sklaidžiamą triukšmą, kad jis netrikdytų kaimynų.

1 Įjunkite įrenginį.

2 Paspauskite mygtuką **Funkcija**.

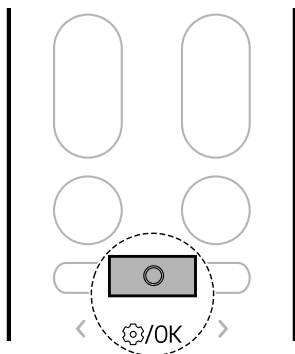

3 Mygtuką < arba > spaudinėkite, kol ekrano apačioje sumirksės piktograma. Tada paspauskite mygtuką **Funkcija**.

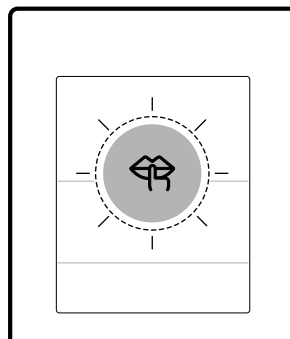
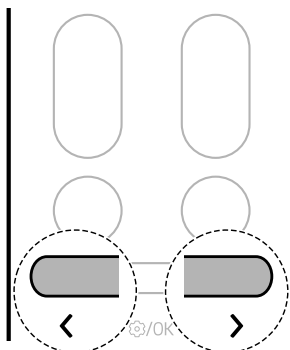

4 Paspauskite mygtuką < arba >, kad nustatytumėte tylos funkciją.

- Kiekvieną kartą paspaudus mygtuką funkcija keičiasi tokia tvarka: ĮJUNGTA ↔ IŠJUNGTA

5 Tada paspauskite mygtuką **Funkcija**.

PASTABA

- Ši funkcija išjungiama paspaudus mygtuką **Mode** arba **Jet Mode**.
- Ši funkcija pasiekiami režimais **Vėsinimas**, **Šildymas** ir **Automatinis pakeitimas**.

PASTABA

- Prijungus prie daugiaviečio išorinio įrenginio šios funkcijos gali būti nepalaikomos.

Minimalaus šildymo funkcija (kai kuriuose modeliuose)

Galite naudoti šildymo sistemą siekdami užtikrinti minimalią kambario temperatūrą ir neleisti užšalti kambariye esantiems objektams, jeigu išvykstate ilgesniam laikui.

1 Įjunkite įrenginį.

2 Paspauskite mygtuką **Funkcija**.

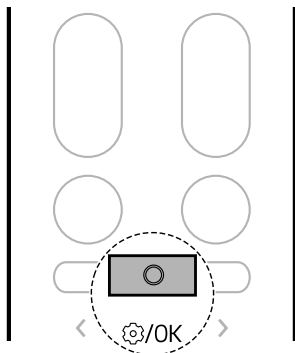

3 Mygtuką **<** arba **>** spaudinėkite, kol ekrano apačioje sumirksės piktograma. Tada paspauskite mygtuką **Funkcija**.

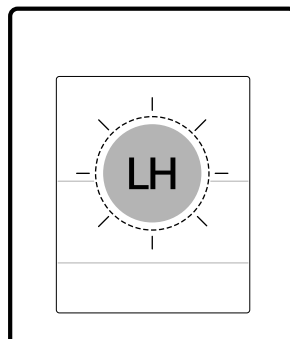
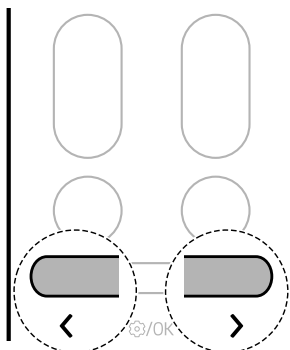

4 Paspauskite mygtuką **<** arba **>**, kad nustatytumėte žemo šildymo funkciją.

- Kiekvieną kartą paspaudus mygtuką funkcija keičiasi tokia tvarka: IJUNGTA ↔ IŠJUNGTA

5 Tada paspauskite mygtuką **Funkcija**.

PASTABA

- Ši funkcija pasiekama režimu **Šildymas**.
- Jei norite grįžti į režimą **Šildymas**, paspauskite mygtuką **Temperatūra** **▲**, **▼**, **Fan Speed** **+**, **-** arba **Mode**.

- Jeigu mygtukas **Jet Mode** paspaudžiamas, kol veikia funkcija **Minimalus šildymas**, funkcija išjungiama ir nedelsiant įjungiamas režimas **Greitas šildymas** (modeliuose su funkcija **Greitas šildymas**).
- Jeigu įvyksta klaida, siekiant išvengti įrenginio sugadinimo gali būti nutrauktas veikimas.
- Mygtukų **Soft Air** ir  negalima naudoti įjungus funkciją **Minimalus šildymas**.
- Vidiniame įrenginyje rodoma L.H.
- Patalpos temperatūra kontroliuojama iki maždaug 10 °C. Temperatūra keičiasi priklausomai nuo prietaiso.
- Prijungus prie daugiaviečio išorinio įrenginio šios funkcijos gali būti nepalaikomos.

- 3 Mygtuką **<** arba **>** spaudinėkite, kol ekrano apačioje sumirksės piktograma. Tada paspauskite mygtuką **Funkcija**.

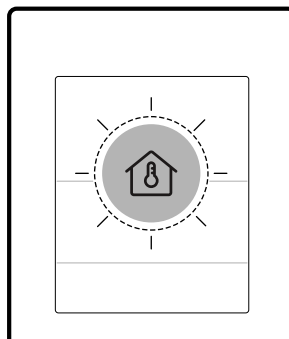
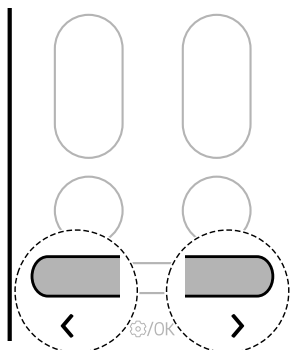

Kambario temperatūros tikrinimas

Galite patikrinti dabartinę patalpos temperatūrą.

- 1 Įjunkite įrenginį.
- 2 Paspauskite mygtuką **Funkcija**.

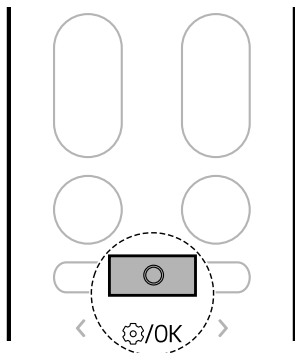

PASTABA

- Patalpos temperatūra rodoma 5 sekundes prieš grįžtant prie ankstesnio ekrano.
- Šios funkcijos veikimas priklauso nuo modelio.

IŠMANIOSIOS FUNKCIJOS

„LG ThinQ“ programa

Ši funkcija pasiekiama tik modeliuose su Wi-Fi.

LG ThinQ programa teikia galimybę sąveikauti su įrenginiu naudojant išmanųjį telefoną.

„LG ThinQ“ programos funkcijos

Bendrosios funkcijos

Ryšį su prietaisu palaikykite išmaniuoju telefonu, naudodami programėlę **LG ThinQ**.

• Smart Diagnosis

- Jei naudodami prietaisą susiduriate su problema, ši išmanioji diagnostikos funkcija padės ją diagnozuoti.

Papildomos funkcijos

Daugiau funkcijų yra prieinama jei prietaisas yra prijungtas prie „Wi-Fi“.

• Nustatymai

- Leidžia nustatyti įvairias įrenginio ir programos pasirinktis.

PASTABA

- Toliau aprašytais atvejais kiekvieno prietaiso tinklo informaciją privalote atnaujinti **LG ThinQ** programoje pasirinkę **Įrenginio kortelės** → **Nustatymai** → **Keisti tinklą**.

- belaidis maršrutizatorius pakeistas
- pakeistas belaidžio maršrutizatoriaus slaptažodis
- Pakeistas interneto paslaugų teikėjas

- Programa gali būti keičiama įrenginio tobulinimo tikslais apie tai nepranešus naudotojams.

- Funkcijos priklauso nuo modelio.

„LG ThinQ“ programos diegimas ir LG prietaiso prijungimas

Modeliai su QR kodu

Nuskaitykite prie gaminio pridėtą QR kodą naudodami fotoaparataž arba QR kodų skaitytuvą programos išmaniajame telefone.



Modeliai be QR kodo

- 1 Išmaniuoju telefonu „Google Play“ arba „Apple App“ parduotuvėje ieškokite programėlės **LG ThinQ** ir ją įdiekite.
- 2 Paleiskite „**LG ThinQ**“ programą ir prisijunkite naudodami esamą paskyrą arba susikurkite **LG** paskyrą, kad prisijungtumėte.
- 3 Palieskite pridėjimo (+) mygtuką „**LG ThinQ**“ programoje, kad prijungtumėte **LG** prietaisą. Vykdykite instrukcijas programoje, kad užbaigtumėte procesą.

PASTABA

- Norėdami patikrinti „Wi-Fi“ ryšį, patikrinkite, ar valdymo skydelyje šviečia „Wi-Fi“ indikatorius.
- Prietaisas palaiko tik 2,4 GHz „Wi-Fi“ tinklus. Norėdami patikrinti tinklo dažnį, kreipkitės į interneto paslaugų teikėją arba žr. belaidžio maršruto parinktuvo vadovą.

- **LG ThinQ** neatsako už tinklo ryšio problemas, gedimus, triktis ar klaidas, atsiradusias dėl tinklo ryšio.
- Aplinkinė belaidė aplinka gali lėtinti belaidžio tinklo paslaugos veikimą.
- Jei atstumas tarp prietaiso ir belaidžio maršruto parinktuvo yra per didelis, signalas bus per silpnas. Gali prireikti daug laiko prisijungti ar gali nepavykti įdiegti.
- Jei įrenginiui nepavyksta prisijungti prie „Wi-Fi“ tinklo, jis gali būti per toli nuo maršruto parinktuvo. Įsigykite „Wi-Fi“ kartotuvą (diapazono plėtiklį), kad padidintumėte „Wi-Fi“ signalo stiprumą.
- Tinklo ryšys gali netinkamai veikti dėl interneto paslaugų teikėjo.
- „Wi-Fi“ ryšys gali neprisijungti arba būti nutrauktas dėl namų tinklo aplinkos.
- Prietaisas negali būti prijungtas dėl belaidžio signalo perdavimo problemų. Atjunkite prietaisą ir palaukite apie minutę, prieš bandydami dar kartą.
- Jei belaidžio maršruto parinktuvo užkarda įjungta, išjunkite užkardą arba įtraukite jos išimtį.
- Belaidžio tinklo pavadinimas (SSID) turi būti anglų kalbos raidžių ir skaičių derinys. (Nenaudokite specialiųjų simbolių.)
- Išmaniojo telefono vartotojo sąsaja (UI) gali skirtis atsižvelgiant į mobiliąją operacinę sistemą (OS) ir gamintoją.
- Jei maršruto parinktuvo saugos protokolas nustatytas kaip **WEP**, gali nepavykti nustatyti tinklo. Pakeiskite jį kitais saugos protokolais (rekomenduojama **WPA2**) ir užregistruokite gaminį dar kartą.

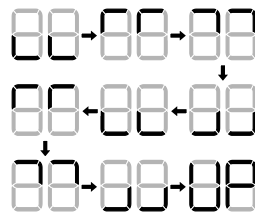
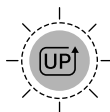

- Kai pasiekiamos naujos funkcijos, pranešimas apie atnaujinimą bus rodomas ekrane kaip pavaizduota toliau, kai tik įjungsite įrenginį.

- Po atnaujinimo įrenginio funkcija gali pasikeisti lyginant su nurodyta naudotojo vadove.

- 1 Kai gausite pranešimą apie atnaujinimą, taip pat gausite pranešimą ir savo išmaniajame telefone.
- 2 Bakstelėkite pranešimą apie atnaujinimą savo išmaniajame telefone, kad pereitumėte prie ekrano **Funkcijų atnaujinimas** programėlėje **LG ThinQ**.
- 3 Kai pateksite į ekraną **Funkcijų atnaujinimas**, pasirinkite naujas funkcijas ir bakstelėkite mygtuką **atnaujinti**.
 - Atnaujinimo eigą galima stebėti programėlės valdymo skydelyje.
 - Vykstant atnaujinimui neatjunkite maitinimo kištuko, nes taip nutrauksite procesą.
- 4 Po atnaujinimo informacijos apie tai, kaip pakeisti išsamius atnaujintų funkcijų nustatymus, ieškokite programėlėje **LG ThinQ** esančiame vadove.

Įrenginio atnaujinimas

Savo įrenginį naujomis funkcijomis galite atnaujinti programėlėje **LG ThinQ**.

Atviro lango aptikimas (kai kuriuose modeliuose / „LG ThinQ“)

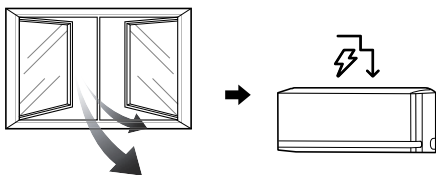

Kai atidarytas langas arba įeina lauko oras, galima nustatyti temperatūros pokytį ir įjungti režimą **Energijos valdymas**.

Jei norite naudoti funkciją **Atviro lango aptikimas** arba nustatyti **Energijos valdymo išjungimo laikas**, prietaisą prijunkite prie programėlės **LG ThinQ**.

- Jei langas atviras, vidaus įrenginio ekrane pasirodys užrašas 80, 60 arba 40.

PASTABA

- Funkciją **Atviro lango aptikimas** galima naudoti su režimais **Vėsinimas** ir **Šildymas**.
- Funkcija **Atviro lango aptikimas** atšaukiama toliau aprašytais atvejais.
 - Jei prietaisas nustato, kad langas uždarytas.
 - Jei praėjo **Energijos valdymo išjungimo laikas**
 - Jei pasikeitė veikimo režimas.
- Funkcija **Atviro lango aptikimas** toliau aprašytais atvejais neveikia.
 - Jei operacija **Vėsinimas** ir **Šildymas** atliekama per anksti po gaminio įjungimo.
 - Jei per didelis vidaus ir lauko temperatūrų skirtumas.
 - Jei nėra pakankamai vėsinama per langus.
- Prijungus prie daugiaviečio išorinio įrenginio šios funkcijos gali būti nepalaikomos.

Visas valymas (kai kuriuose modeliuose / „LG ThinQ“)

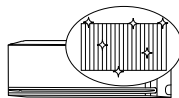

Kartotinai užšaldant ir atšildant oro kondicionieriaus šilumokaitį, teršalai, pvz., dulkės, nuplaunami ir prietaisas išlieka švarus.

Išvalius vidiniame įrenginyje sumažinamas drėgmės kiekis.

Kai kurių vidinių įrenginių ekrane pasirodo RL.

PASTABA

- Funkcija **Visas valymas** nustos veikti įrenginiui išdžiuvus.
- Jei veikiant funkcijai **Visas valymas** patalpoje yra didelė drėgmė, šalia vidinio įrenginio esanti vieta gali aprasoti.
- Funkciją **Visas valymas** galima naudoti patalpose, kurių temperatūra yra nuo 21 °C iki 32 °C, o lauke temperatūroje nuo 21 °C iki 37 °C. Funkcija **Visas valymas** yra higienos valdymo, o ne vėsinimo funkcija, todėl naudojimo sąlygos gali skirtis nuo garantuotos įrenginio vėsinimo temperatūros.
- Jei funkcija **Visas valymas** įjungiama esant neleistinai temperatūrai, programėlėje **LG ThinQ** pasigirsta garsiniai signalai ir funkcija neveikia.
- Funkciją **Visas valymas** galima naudoti net tada, kai įrenginys veikia.
- Jei mygtuką  ant įrenginio ar nuotolinio valdymo pultė paspausite naudodami funkciją **Visas valymas**, išjungiama funkcija **Visas valymas**.
- Naudojant funkciją **Visas valymas** įrenginiui plečiantis ar traukiantis gali būti girdimas garsas „tik-tik“ arba „tak-tak“.
- Atlikus funkciją **Visas valymas** įrenginys automatiškai išsijungs. Vėl įjungus maitinimą įrenginys veiks režimu **Vėsinimas**.
- Nustačius funkciją **Laikmatis**, funkcija **Visas valymas** gali neveikti tinkamai.

- Kai įjungta funkcija **Visas valymas**, iš išėjimo angos išeina vėsus oras.

Kilovatų tvarkyklė (kai kuriuose modeliuose / „LG ThinQ“)

Oro kondicionieriaus energijos suvartojimas automatiškai reguliuojamas pagal naudotojo nustatytą grafiką ir tikslinį energijos suvartojimą.

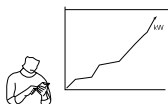

Kai kurių modelių vidinio įrenginio ekrane rodoma EQ.

PASTABA

- Naudojant funkciją **kW Manager**, šalto oro išeiga gali būti sumažinta priklausomai nuo likusio tikslinės energijos kiekio.
- Kai viršijamas tikslinis elektros energijos suvartojimas, **kW Manager** funkcija išjungiasi.
- Kai naudojami režimai **Šildymas** ir **Automatinis**, funkcija **kW Manager** yra išjungta.
- Prijungus prie daugiaviečio išorinio įrenginio šios funkcijos gali būti nepalaikomos.
- Per programėlę **LG ThinQ** rodomas energijos suvartojimas gali skirtis nuo faktinio energijos suvartojimo (nurodyto sąskaitoje už komunalines paslaugas).
- Energijos suvartojimo informacija gali skirtis priklausomai nuo prietaiso.
- Energijos suvartojimas gali skirtis nuo rezultatų, gautų naudojant kitus matavimo prietaisus.
- Priklausomai nuo aplinkos, kurioje įrengtas prietaisas, išmatuotas energijos suvartojimas gali skirtis.
- Išmatuotas energijos suvartojimas gali skirtis priklausomai nuo buitinio prietaiso naudojimo aplinkos arba naudojimo būdo.
- Nustatant naudojimo laiką, prietaisas automatiškai neišsijungia ir neišsijungia.

- Net ir veikiant **kW Manager** funkcijai, pirmiausia rodoma nuotolinio valdymo pulteliu nustatyta funkcija.
- Faktinis vartojimas gali skirtis.

„Sleep+“ (kai kuriuose modeliuose / „LG ThinQ“)



Naudokite prieš miegą. Įrenginys automatiškai mokysis ir koreguos temperatūrą ir ventiliatoriaus greitį, kad sukurtų dar labiau miegui asmeniškai pritaikytą aplinką.

PASTABA

- Šią funkciją galima nustatyti, kai įrenginys yra įjungtas.
- Ši funkcija pasiekama režimu **Vėsinimas**.
- Prijungus prie daugiaviečio išorinio įrenginio šios funkcijos gali būti nepalaikomos.

Informacija apie atvirojo kodo programinės įrangos naudojimą

Norėdami gauti šaltinio kodą pagal GPL, LGPL, MPL ir kitas atvirojo kodo licencijas, kurios įpareigos atskleisti šiame gaminyje esantį šaltinio kodą ir susipažinti su visomis nurodytomis licencijos sąlygomis, pranešimais apie autorių teises ir kitais susijusiais dokumentais, apsilankykite <https://opensource.lge.com>.

„LGE Electronics“ pateiks atvirąjį kodą CD-ROM laikmenoje sumokėjus atitinkamas išlaidas padengiantį mokėstį (laikmenos, siuntimo ir kt. išlaidos) ir paštu pateikus prašymą opensource@lge.com.

Šis pasiūlymas galioja visiems, gavusiems šią informaciją, trejus metus po paskutinio šio gaminio išsiuntimo.

Radio įrangos specifikacijos

Modulio pavadinimas	LCWB-001
Belaidžio LAN dažnio intervalas	2412 MHz – 2472 MHz
Belaidžio LAN išvesties galia (maks.)	18,14 dBm
„Bluetooth“ dažnio intervalas	2402 MHz – 2480 MHz
„Bluetooth“ išvesties galia (maks.)	7,03 dBm

Belaidė funkcija S/W versija: V 1.0

Vartotojas turi sumontuoti ir eksploatuoti šį įrenginį mažiausiai 20 cm. Nuo įrenginio ir korpuso.

Radaro modulio specifikacijos

Ši funkcija pasiekama tik modeliuose su radaro jutikliu.

Modelio pavadinimas	Dažnių diapazonas	Išvesties galia (maks.)
RSM V2	61,0 GHz ~ 61,5 GHz	6,27 dBm

Diagnostika naudojant „LG ThinQ“

Naudokite šią funkciją norėdami aptikti ir pašalinti įrenginio problemas.

PASTABA

- Dėl priežasčių, nepriklausiančių nuo LGE, paslauga gali neveikti dėl išorinių veiksnių, tokių kaip (tačiau neapsiribojant) „Wi-Fi“ nepasiekiamumas, „Wi-Fi“ atjungimas, vietos parduotuvės strategijos ar programos nepasiekiamumo.
- Funkcija gali būti keičiam be išankstinio įspėjimo ir jūsų buvimo vietoje gali būti pateikta kitokios formos.

„LG ThinQ“ naudojimas problemų diagnostavimui

Jei kyla problemų su įrenginiu, kuriame įdiegta „Wi-Fi“, jis gali perduoti trikčių diagnostikos duomenis į išmanųjį telefoną naudodamas **LG ThinQ** programą.

- Paleiskite **LG ThinQ** programą ir meniu pasirinkite **Smart Diagnosis** funkciją. Atsižvelkite į **LG ThinQ** programoje teikiamas instrukcijas.

Garsinių signalų naudojimas problemų diagnostavimui

Vadovaukitės toliau pateiktomis instrukcijomis, kad naudotumėte garsinės diagnostikos būdą.

- Paleiskite **LG ThinQ** programą ir meniu pasirinkite **Smart Diagnosis** funkciją. Atsižvelkite į **LG ThinQ** programoje teikiamas garsinės diagnostikos instrukcijas.

- 1 Tinkamai prijunkite maitinimo kištuką prie lizdo.
- 2 Padėkite išmaniojo telefono apatinę dalį prie prietaiso.

3 Paspauskite mygtuką **Funkcija**.

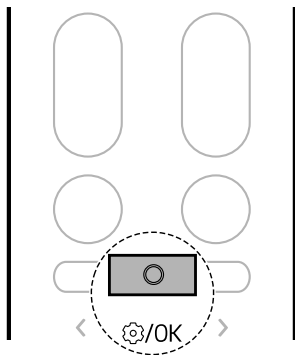

- Išmanųjį telefoną laikykite vienoje vietoje, kol duomenys bus perkelti.

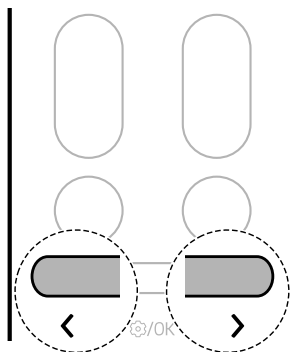

4 Mygtuką < arba > spaudinėkite, kol ekrano apačioje sumirksės piktograma. Tada paspauskite mygtuką **Funkcija**.

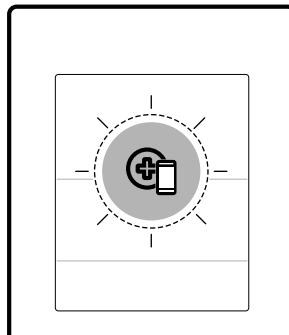

5 Kai bus baigtas perkėlimas, programoje bus rodoma diagnozė.

PASTABA

- Siekiant užtikrinti geriausias rezultatus, nejudinkite telefono, kol bus perduodami garsai.
- Užtikrinkite, kad aplinkos triukšmas būtų kuo mažesnis, nes telefonas gali netinkamai priimti garsinį signalą iš vidinio įrenginio.

PRIEŽIŪRA

Valymas

⚠ ĮSPĖJIMAS

- Prieš valydami ar atlikdami priežiūrą, atjunkite maitinimo šaltinį ir palaukite, kol ventiliatorius sustos.

Valymo intervalas

Įrenginio valymas

Jei įrenginys nebus naudojamas ilgą laiką, išdžiovinkite įrenginį, kad jis būtų kuo geresnės būklės. Reguliariai valykite įrenginį, kad užtikrintumėte optimalų veikimą ir išvengtumėte galimo gedimo.

- Įrenginį džiovinkite režimu **Ventiliatorius** 3-4 valandas ir atjunkite maitinimą. Jei įrenginio komponentuose lieka drėgmės, gali būti padaryta vidinė žala.
- Prieš vėl naudodami įrenginį, 3-4 valandas džiovinkite vidines įrenginio dalis režimu **Ventiliatorius**. Tai padės sumažinti dėl drėgmės susidarantį kvapą.

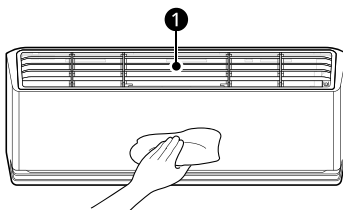

- ① Oro filtras

PASTABA

- Funkcija priklauso nuo modelio tipo.

Tipas	Aprašymas	Intervalas
Vidinis įrenginys	Vidinio įrenginio paviršių valykite minkšta sausa šluoste.	Reguliariai
	Pakvieskite specialistą, kad išvalytų kondensato drenažo vamzdį.	Kartą per metus
	Pakvieskite specialistą, kad išvalytų kondensato drenažo vamzdį.	Kas 4 mėn.
	Pakeiskite belaidžio nuotolinio valdymo pulto baterijas.	Kartą per metus

Tipas	Aprašymas	Intervalas
Išorinis įrenginys	Pakvieskite specialistą, kad išvalytų šilumokaičio rites ir skydų angas. (Konsultuokitės su techniku.)	Kartą per metus
	Pakvieskite specialistą, kad nuvalytų ventiliatorių.	Kartą per metus
	Pakvieskite specialistą, kad išvalytų kondensato drenažo vamzdį.	Kartą per metus
	Pakvieskite specialistą, kad patikrintų, ar tinkamai priveržtos visos ventiliatoriaus dalys.	Kartą per metus
	Nuvalykite elektros komponentus suslėgtu oru.	Kartą per metus

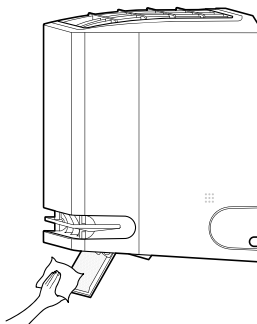

Oro deflektoriaus valymas

- 1 Išjunkite prietaisą.
- 2 Paspauskite ir maždaug 5 sekundes palaikykite paspaudę  mygtuką, kad atidarytumėte oro deflektorių ir lengvai jį išvalytumėte.
- 3 Oro deflektorių valykite minkšta, sausa šluoste.



- 4 Paspauskite ir maždaug 5 sekundes palaikykite paspaudę mygtuką , kad uždarytumėte oro deflektorių.

PASTABA

- Paspaudus mygtuką , kol ši funkcija įjungta, prietaisas nebus įjungtas.
 - Jei mygtuką  paspausite kelis kartus, prietaisą galite įjungti.

Filtro ir kitų dalių valymas

Tipas	Aprašymas	Intervalas
Oro filtras	Valykite naudodami siurblių arba plaukite rankomis.	2 savaitės
Antialerginis filtras	Valykite siurbliu arba šepetėliu.	Kas 6 mėn.
Jonizatorius (kai kuriuose modeliuose)	Dulkėms išvalyti naudokite vatos tamponą.	Kas 6 mėn.

PASTABA

- Niekada filtrams valyti nenaudokite šiltesnio nei 40 °C vandens. Taip filtrą galite deformuoti arba jis gali pakeisti spalvą.
 - Niekada valydami filtrus nenaudokite lakiųjų medžiagų. Jos gali sugadinti prietaiso paviršių.
 - Antialerginio filtro neplaukite vandeniu, nes filtrą galite sugadinti (kai kuriuose modeliuose).
-

Automatinis išsivalymas+ funkcijos naudojimas

Režimais **Vėsinimas** ir **Sausinimas**, vidinio įrenginio viduje generuojama drėgmė. Šią drėgmę galima sumažinti.

- 1 Paspauskite mygtuką **Funkcija**.

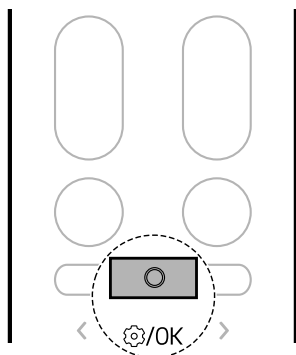

- 2 Mygtuką **<** arba **>** spaudinėkite, kol ekrano apačioje sumirksės piktograma. Tada paspauskite mygtuką **Funkcija**.

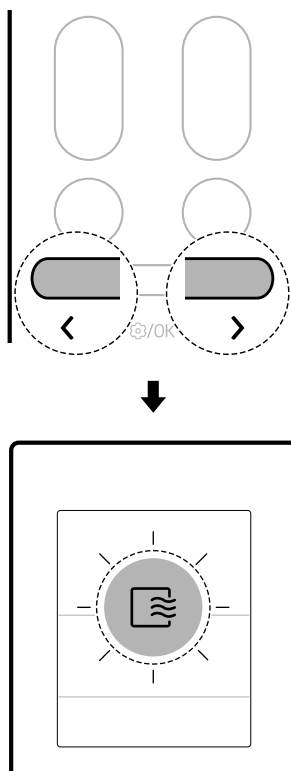

- 3 Paspauskite mygtuką **<** arba **>**, jei norite nustatyti pageidaujamą funkcijos **Automatinis valymas+** būseną.
 - Kiekvieną kartą paspaudus mygtuką funkcija keičiasi tokia tvarka: Sto ↔ ĮJUNGTA ↔ IŠJUNGTA

- 4 Tada paspauskite mygtuką **Funkcija**.

PASTABA

- Funkcija **Automatinis valymas+** nustatoma įsigijus prietaisą. Jei šios funkcijos naudoti nenorite, ją išjunkite.

- Funkcijos **Automatinis valymas+** laikas automatiškai nustatomas pagal prietaiso naudojimo sąlygas, o eigos būseną rodoma kaip likęs laikas minutėmis vidinio bloko ekrane.
 - Funkcijos **Automatinis valymas+** laikas yra iki 20 min.
- Džiovinimo būklė prietaiso viduje gali skirtis priklausomai nuo vidaus oro temperatūros arba drėgmės.
 - Norėdami, kad prietaiso vidus pakankamai išdžiūtų, prietaisą režimu **Ventiliatorius** naudokite ilgiau kaip 1 valandą.
- Nustačius funkciją **Automatinis valymas+**, anksčiau nustatyta funkcija **Automatinis valymas+** bus palaikoma prietaisą naudojant kitą kartą.
- Jei prietaisas ilgą laiką nebus naudojamas, **Ventiliatorius** operaciją naudokite ilgiau kaip 1 valandą, kad visiškai išdžiovintumėte prietaiso vidų prieš jį sandėliuodami.
- Funkciją **Automatinis valymas+** galima nustatyti net ir gaminį sustabdžius.

1 Paspauskite mygtuką **Funkcija**.

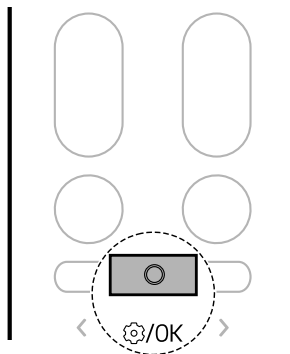

2 Mygtuką < arba > spaudinėkite, kol ekrane sumirksės toliau parodyta piktograma. Tada paspauskite mygtuką **Funkcija**.

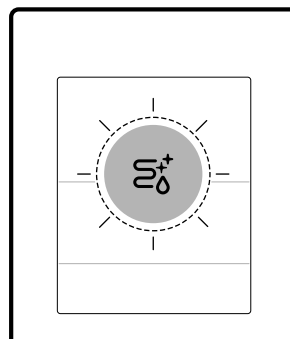
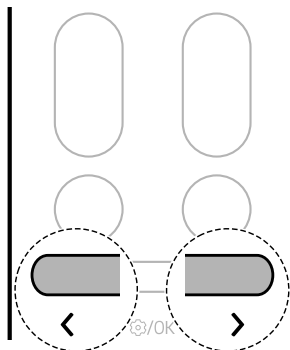

Šaldiklio valymas (kai kuriuose modeliuose)

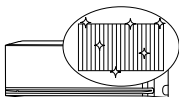

Kartotinai užšaldant ir atšildant oro kondicionieriaus šilumokaitį, teršalai, pvz., dulkės, nuplaunami ir prietaisas išlieka švarus.

Vidinio įrenginio ekrane rodoma FC ir valymo eiga nuo 0 iki 99.

PASTABA

- Funkcija **Šaldiklio valymas** nustos veikti prietaisui išdžiūvus.
- Jei veikiant funkcijai **Šaldiklio valymas** patalpoje yra didelė drėgmė, šalia vidinio įrenginio esanti vieta gali aprasoti.
- Funkciją **Šaldiklio valymas** galima naudoti patalpose, kurių temperatūra yra nuo 21 °C iki 32 °C, ir lauke nuo 21 °C iki 37 °C temperatūroje. Funkcija **Šaldiklio valymas** yra higienos valdymo, o ne vėsinimo funkcija, todėl naudojimo sąlygos gali skirtis nuo garantuotos prietaiso vėsinimo temperatūros.
- Jei funkcija **šaldiklio valymas** įjungžiama esant neleistinai temperatūrai, 5 kartus pasigirsta garsinis signalas ir funkcija neveikia.
 - Toliau esančiame paveikslėlyje esantis kodas bus rodomas kai kuriuose vidiniuose įrenginiuose.



- Funkciją **Šaldiklio valymas** galima naudoti net tada, kai prietaisas veikia.
 - Jei mygtuką  ant prietaiso ar nuotolinio valdymo pulte paspausite naudodami funkciją **Šaldiklio valymas**, išjungiama funkcija **Šaldiklio valymas**.
 - Naudojant funkciją **Šaldiklio valymas** prietaisui plečiantis ar traukiantis gali būti girdimas garsas „tik-tik“ arba „tak-tak“.
 - Atlikus funkciją **Šaldiklio valymas** prietaisas automatiškai išsijungs. Vėl įjungus maitinimą prietaisas veiks režimu **Vėsinimas**.
 - Nustačius funkciją **Laikmatis**, funkcija **Šaldiklio valymas** gali neveikti tinkamai.
 - Kai įjungta funkcija **Šaldiklio valymas**, iš išėjimo angos išeina vėsus oras.
 - Prijungus prie daugiaviečio išorinio įrenginio šios funkcijos gali būti nepalaikomos.
-

Oro filtro išėmimas ir pakeitimas

PASTABA

- Nelenkite oro filtro, nes jis gali lūžti.
- Tinkamai surinkite oro filtrą, kad į prietaisą nepatektų dulkės ir kitos medžiagos.
- Kablių skaičius ir vieta priklauso nuo modelio ir įrenginio.

- 1 Išjunkite įrenginio maitinimą.
- 2 Raskite oro filtro rankenėles viršutinėje priekinėje prietaiso dalyje.

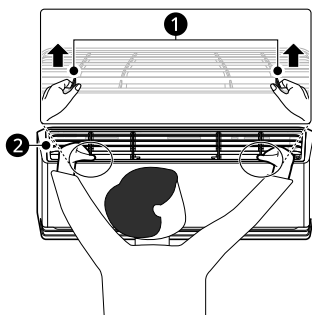

- 1 Rankenėlės
- 2 Oro filtras

- 3 Šiek tiek patraukite rankenėles aukštyn, tada pakelkite visą filtrą, kad jį išimtumėte.

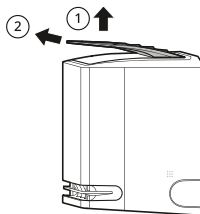

- 4 Įstatykite oro filtro kabliukus į priekinio skydo lizdus galinėje dalyje.

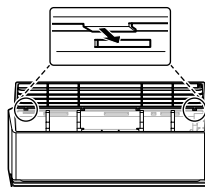

- 5 Spauskite kabliukus, kol jie spragtelėdami užsifiksuos reikiamoje vietoje.

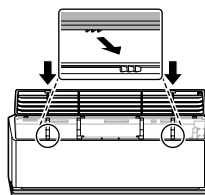

- 6 Siekdami užtikrinti, kad filtras tinkamai sumontuotas, paspauskite ties visa priekine filtro dalimi.

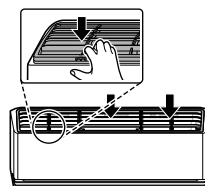

Oro filtro valymas

Oro filtrus valykite kas 2 savaites, o prireikus ir dažniau.

- 1 Nuo prietaiso nuimkite oro filtrą.

- 2** Išsiurbkite oro filtrą siurbliu arba išplaukite šiltame vandenyje naudodami švelnų ploviklį.

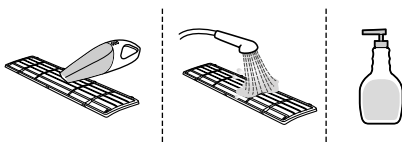

- 3** Išdžiovinkite filtrą pavėsyje.

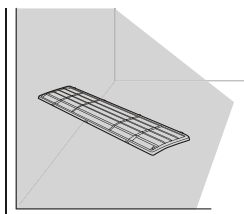

PASTABA

- Prietaiso nenaudokite be uždėto filtro.

Antialerginio filtro valymas (kai kuriuose modeliuose)

PASTABA

- Dalių skaičius ir vieta priklauso nuo modelio ir įrenginio.
- Funkcijos priklauso nuo modelio tipo.

- 1** Išjunkite įrenginio maitinimą.

- 2** Nuo patalpoje statomo įrenginio nuimkite oro filtrą.

- 3** Nuo vidinio įrenginio nuimkite antialerginį filtrą.

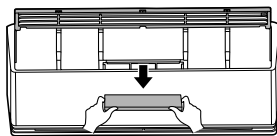

- 4** Filtrą išvalykite siurbliu.
- Antialerginio filtro neplaukite vandeniu.

- 5** Įstatykite antialerginį filtrą.

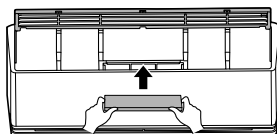

- 6** Uždėkite oro filtrą.

- 7** Patikrinkite priekinio dangtelio šoną ir įsitikinkite, kad oro filtras uždėtas teisingai.

Oro kreiptuvo išėmimas ir uždėjimas

PASTABA

- Kablių skaičius ir vieta priklauso nuo modelio ir įrenginio.

- 1** Išjunkite įrenginio maitinimą.

- 2** Ištraukite vidinio įrenginio priekinėje dalyje esantį oro kreiptuvą.

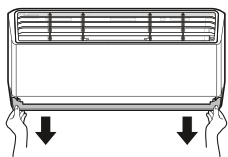

- 3** Oro kreiptuvo kabliukus įkiškite į lizdus.

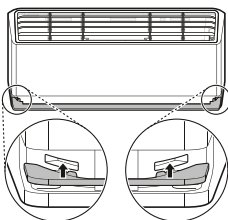

- 4** Papauskite kabliukus, kol jie spragtelėdami užsifiksuos reikiamoje vietoje.

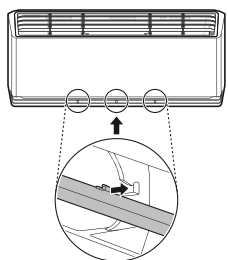

Oro kreiptuvo valymas

- 1** Nuo prietaiso nuimkite oro kreiptuvą.

- 2** Oro kreiptuvą valykite minkšta, sausa šluoste.

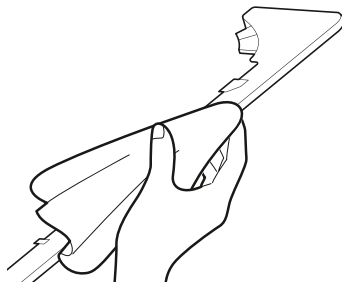

Jonizatoriaus valymas (kai kuriuose modeliuose)

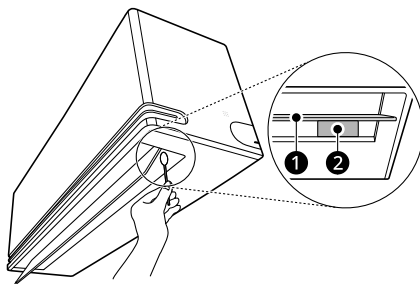

- 1** Išjunkite prietaisą.
- 2** Paspauskite ir maždaug 5 sekundes palaikykite paspaudę mygtuką , kad atidarytumėte oro deflektorių.
- 3** Jonizatorių išvalykite naudodami sausą vatos tamponą.



- 1** Oro deflektorius
- 2** Jonizatorius

- 4** Paspauskite ir maždaug 5 sekundes palaikykite paspaudę mygtuką , kad uždarytumėte oro deflektorių.

PASTABA

- Paspaudus mygtuką , kol ši funkcija įjungta, prietaisas nebus įjungtas.
 - Jei mygtuką  paspausite kelis kartus, prietaisą galite įjungti.
-

TRIKČIŲ ŠALINIMAS

Prieš skambinant į priežiūros centrą

Prieš kreipdamiesi į aptarnavimo tarnybą patikrinkite toliau nurodytus punktus. Jei problema kartojasi, kreipkitės į vietos aptarnavimo centrą.

PASTABA

- Atsivėlgiant į modelį, kai kurios funkcijos gali būti nepalaikomos.

Autodiagnostikos funkcija

Šiame prietaise įdiegta funkcija **Autodiagnostika**. Įvykus klaidai, vidinio įrenginio lemputė mirksės kas 2 sekundes. Tokiu atveju kreipkitės į vietos prekybos atstovą arba techninės priežiūros centrą.

Naudojimas

Požymiai	Galimos priežastys ir sprendimas
Įrenginys veikia neįprastai.	Iš įrenginio sklinda svilėsių kvapas ir keistas garsas. <ul style="list-style-type: none"> • Išjunkite įrenginį, atjunkite maitinimo šaltinį ir kreipkitės į techninės priežiūros centrą.
	Vanduo teka iš vidinio įrenginio net esant žemam drėgmės lygiui. <ul style="list-style-type: none"> • Išjunkite įrenginį, atjunkite maitinimo šaltinį ir kreipkitės į techninės priežiūros centrą.
	Pažeistas maitinimo kabelis arba jis per smarkiai kaista. <ul style="list-style-type: none"> • Išjunkite įrenginį, atjunkite maitinimo šaltinį ir kreipkitės į techninės priežiūros centrą.
	Netinkamai veikia jungiklis, grandinės pertraukiklis (saugos, įžeminimo) ar saugiklis. <ul style="list-style-type: none"> • Išjunkite įrenginį, atjunkite maitinimo šaltinį ir kreipkitės į techninės priežiūros centrą.
	Įrenginys pateikia klaidos kodą po autodiagnostikos. <ul style="list-style-type: none"> • Išjunkite įrenginį, atjunkite maitinimo šaltinį ir kreipkitės į techninės priežiūros centrą.
Ventiliatoriaus greičio reguliuoti negalima.	Pasirenkamas režimas Stiprus srautas arba Automatinis veikimas. <ul style="list-style-type: none"> • Kai kuriais veikimo režimais ventiliatoriaus greičio reguliuoti negalima. Pasirinkite veikimo režimą, kuriuo galima reguliuoti ventiliatoriaus greitį.
Temperatūros reguliuoti negalima.	Pasirenkamas režimas Ventiliatorius arba Stiprus srautas. <ul style="list-style-type: none"> • Kai kuriais veikimo režimais temperatūros reguliuoti negalima. Pasirinkite veikimo režimą, kuriuo galima reguliuoti temperatūrą.

Požymiai	Galimos priežastys ir sprendimas
Įrenginys išjungiamas veikimo metu.	<p>Įrenginys netikėtai išjungiamas.</p> <ul style="list-style-type: none"> Gali būti, kad baigėsi Išjungimo laikmatis funkcijos skirtasis laikas, todėl įrenginys išjungtas. Patikrinkite laikmačio nustatymus.
	<p>Veikimo metu įvyko maitinimo tiekimo triktis.</p> <ul style="list-style-type: none"> Palaukite, kol bus atkurtas maitinimas. Jei įjungta automatinio pakartotinio paleidimo funkcija, atkūrus maitinimą po kelių minučių įrenginys vėl atkurs veikimą.
Įrenginys neveikia.	<p>Prietaisas atjungtas.</p> <ul style="list-style-type: none"> Patikrinkite, ar maitinimo laidas įkištas į elektros lizdą ir ar įjungti maitinimo izoliatoriai.
	<p>Perdegę saugiklis arba užblokuotas maitinimo šaltinis.</p> <ul style="list-style-type: none"> Pakeiskite saugiklį arba patikrinkite, ar suveikė grandinės pertraukiklis.
	<p>Įvyko maitinimo tiekimo triktis.</p> <ul style="list-style-type: none"> Įvykus maitinimo trikčiai išjunkite įrenginį. Kai maitinimas bus atkurtas, 3 minutes ir įjunkite įrenginį.
	<p>Įtampa per aukšta arba per žema.</p> <ul style="list-style-type: none"> Patikrinkite, ar suveikė grandinės pertraukiklis.
	<p>Įrenginys buvo automatiškai išjungtas iš anksto nustatytu laiku.</p> <ul style="list-style-type: none"> Įjunkite įrenginį.
	<p>Neteisingas baterijos nustatymas nuotolinio valdymo pulte.</p> <ul style="list-style-type: none"> Įsitikinkite, kad baterijos tinkamai įdėtos į belaidį nuotolinio valdymo pultą. Jei baterijos įdėtos tinkamai, tačiau įrenginys vis tiek neveikia, pakeiskite baterijas ir bandykite dar kartą.
	<p>Neteisingas baterijos nustatymas nuotolinio valdymo pulte.</p> <ul style="list-style-type: none"> Įsitikinkite, kad baterijos tinkamai įdėtos į belaidį nuotolinio valdymo pultą. Jei baterijos įdėtos tinkamai, tačiau įrenginys vis tiek neveikia, pakeiskite baterijas ir bandykite dar kartą.
Įrenginys neskleidžia vėsaus oro.	<p>Oras cirkuliuoja netinkamai.</p> <ul style="list-style-type: none"> Įsitikinkite, kad įrenginio priekinės dalies neužstoja užuolaidos, žaliuzės ar baldų dalys.
	<p>Purvinas oro filtras.</p> <ul style="list-style-type: none"> Oro filtrą valykite kas 2 savaites. Daugiau informacijos žr. skyriuje Oro filtro valymas.
	<p>Per aukšta kambario temperatūra.</p> <ul style="list-style-type: none"> Vasarą kambario oro vėsinimas gali šiek tiek užtrukti. Tokiu atveju pasirinkite režimą Stiprus srautas, kad greitai atvėsintumėte kambario orą.
	<p>Vėsus oras išeina iš patalpos.</p> <ul style="list-style-type: none"> Įsitikinkite, kad per patalpos vėdinimo vietas neišeina vėsus oras.

Požymiai	Galimos priežastys ir sprendimas
Įrenginys neskleidžia vėsaus oro.	Pageidaujama temperatūra yra aukštesnė nei dabartinė temperatūra. <ul style="list-style-type: none"> Nustatykite pageidaujamą temperatūrą, kad ji būtų žemesnė už dabartinę temperatūrą.
	Netoliese yra šildymo šaltinis. <ul style="list-style-type: none"> Nenaudokite šilumos generatorių, pvz., elektrinių krosnių ar dujinių kaitlenčių, kol veikia oro kondicionierius.
	Pasirinktas ventiliatoriaus režimas. <ul style="list-style-type: none"> Režimu Ventiliatorius iš įrenginio pučia nevesinamas ir nešildomas oras. Darbo režimą perjunkite į vėsinimo operaciją.
	Per aukšta lauko temperatūra. <ul style="list-style-type: none"> Gali būti per mažas vėsinimo poveikis.

Veikimas

Požymiai	Galimos priežastys ir sprendimas
Vidinis įrenginys toliau veikia išjungus įrenginį.	Naudojama funkcija Automatinis valymas+. <ul style="list-style-type: none"> Leiskite funkcijai Automatinis valymas+ tęsti darbą, nes ji sumažina likusią drėgmę patalpoje. Jei nenorite šios funkcijos, galite išjungti vidinį įrenginį.
Vidinio įrenginio oro išleidimo anga skleidžia miglą.	Vėsinamas oras iš įrenginio sukelia miglą. <ul style="list-style-type: none"> Šis reiškinys išnyksta sumažėjus kambario temperatūrai.
Iš išorinio įrenginio teka vanduo.	Vykdamas šildymą iš šilumokaičio teka vandens kondensatas. <ul style="list-style-type: none"> Išleidimo žarną reikia montuoti po pagrindiniu indu. Susisiekite su montuotoju.
Girdimas triukšmas arba juntama vibracija.	Kai įrenginys paleidžiamas arba sustabdomas dėl atbulinės eigos vožtuvo veikimo, girdimas spragtelėjimas. Girgždesys: plastikinės vidinio įrenginio dalys girgžda, kai susitraukia arba išsiplėčia dėl staigių temperatūros pokyčių. Srauto arba pūtimo garsas: tai aušalo srauto tekėjimas įrenginyje. <ul style="list-style-type: none"> Triukšmas yra įprastas veikimo metu arba po jo. Tai nėra gedimo ženklas.
Vidinis įrenginys skleidžia kvapą.	Kvapai (pvz., cigarečių dūmai) gali būti tiekiami į vidinį įrenginį ir paskirstyti oro srautu. <ul style="list-style-type: none"> Jei kvapas neišnyksta, būtina išplauti filtrą. Jei tai nepadeda, susisiekite su aptarnavimo centru, kad išvalytų šilumokaitį.
Įrenginys neskleidžia šilto oro.	Kai įjungiamas režimas Šildymas, mentelė būna beveik uždaryta ir neskleidžiamas joks oras, nors veikia išorinis įrenginys. <ul style="list-style-type: none"> Tai yra normalu. Palaukite, kol įrenginys sugeneruos pakankamai šiltą orą, kad jį būtų galima tiekti pro vidinį įrenginį.

Požymiai	Galimos priežastys ir sprendimas
Įrenginys neskleidžia šilto oro.	Išorinis įrenginys veikia režimu Atitirpdymas. <ul style="list-style-type: none"> Režimu Šildymas, ant ričių gali susidaryti ledo ir šerkšno, jeigu nukrenta lauko temperatūra. Režimas Atitirpdymas sumažina ledo sluoksnį ant ričių ir jis turėtų išsijungti po apytiksliai 15 minučių.
	Per žema lauko temperatūra. <ul style="list-style-type: none"> Gali būti per mažas šildymo poveikis.

„Wi-Fi“

Požymiai	Galimos priežastys ir sprendimas
Jūsų namų įrenginys ir išmanusis telefonas neprijungti prie „Wi-Fi“ tinklo.	Netinkamas „Wi-Fi“ tinklo, prie kurio bandote prisijungti, slaptažodis. <ul style="list-style-type: none"> Raskite „Wi-Fi“ tinklą, prijungtą prie jūsų išmaniojo telefono, pašalinkite jį, tada užregistruokite įrenginį LG ThinQ.
	Mobiliajame įrenginyje įjungtas mobiliojo ryšio duomenų naudojimas. <ul style="list-style-type: none"> Mobiliajame telefone išjunkite Mobiliojo ryšio duomenų naudojimą, tada užregistruokite įrenginį naudodami „Wi-Fi“ tinklą.
	Netinkamai nustatytas belaidžio tinklo pavadinimas (SSID). <ul style="list-style-type: none"> Belaidžio tinklo pavadinimas (SSID) turi būti anglų kalbos raidžių ir skaičių derinys. (Nenaudokite specialiųjų simbolių.)
	Maršruto parinktuvas veikia 2,4 GHz dažniu. <ul style="list-style-type: none"> Palaikomas tik 2,4 GHz maršruto parinktuvo dažnis. Nustatykite belaidį maršruto parinktuvą į 2,4 GHz ir prijunkite įrenginį prie belaidžio maršruto parinktuvo. Norėdami patikrinti maršruto parinktuvo dažnį, kreipkitės į interneto paslaugų teikėją arba maršruto parinktuvo gamintoją.
	Per didelis atstumas tarp įrenginio ir maršruto parinktuvo. <ul style="list-style-type: none"> Jeigu atstumas tarp įrenginio ir maršruto parinktuvo yra per didelis, signalas gali būti silpnas ir gali būti netinkamai sukonfigūruotas ryšys. Perkelkite maršruto parinktuvą arčiau įrenginio.





Lai skatītu rokasgrāmatu,
noskenējiet QR kodu.



LIETOTĀJA ROKASGRĀMATA

GAISA KONDIKIONĒTĀJS



Lai izstrādājumu lietotu droši un ērti, lūdzu, pirms produkta lietošanas izlasiet īpašnieka rokasgrāmatu.

LATVIEŠU

VEIDS: PIESTIPRINĀMS PIE SIENAS



MFL72096416
Rev.01_110124

www.lg.com

Autortiesības © 2017-2024 LG Electronics. Visas tiesības paturētas.

SATURA RĀDĪTĀJS

Šajā rokasgrāmatā var būt iekļauti attēli vai informācija, kas atšķiras no jūsu iegādātā modeļa.

Ražotājam ir tiesības pārskatīt šo rokasgrāmatu.

DROŠĪBAS NORĀDĪJUMI

PIRMS LIETOŠANAS IZLASIET VISUS NORĀDĪJUMUS.....	3
NORĀDĪJUMI PAR BRĪDINĀJUMIEM	4
NORĀDĪJUMI PAR PIESARDZĪBU	9

EKSPLUATĀCIJA

Pirms lietošanas	12
Produktu pārskati	13
Sagatavošana pirms Darbības.....	14
Pārskats par bezvadu tālvadības pulti.....	16
Darbības režīmu izmantošana	19
Īpašo funkciju lietošana	24

VIEDĀS FUNKCIJAS

LG ThinQ lietotne	36
Diagnostika lietotnē LG ThinQ	40

APKOPE

Tīrīšana	42
----------------	----

TRAUCĒJUMU MEKLĒŠANA

Pirms zvana tehniskā atbalsta centram	53
---	----

DROŠĪBAS NORĀDĪJUMI

PIRMS LIETOŠANAS IZLASIET VISUS NORĀDĪJUMUS

Tālāk sniegtās drošības vadlīnijas ir paredzētas, lai novērstu iepriekš neparedzētus riskus vai bojājumus, kuru cēlonis ir iekārtas nedroša vai nepareiza darbināšana.

Vadlīnijām ir divas daļas “BRĪDINĀJUMS” un “IEVĒROT PIESARDZĪBU”, kā aprakstīts tālāk.

Drošības ziņojumi



Šis simbols tiek parādīts, lai apzīmētu risku un darbības, kas ir saistītas ar risku.

Uzmanīgi izlasiet ar šo simbolu apzīmēto tekstu un izpildiet novērojumus, lai novērstu risku.



BRĪDINĀJUMS

Tas nozīmē, ka norādījumu neievērošana var izraisīt nopietnas vai nāvējošas traumas.



IEVĒROT PIESARDZĪBU

Tas nozīmē, ka norādījumu neievērošana var izraisīt nelielas traumas vai izstrādājuma bojājumus.

Piezīmes par uzliesmojošu aukstumaģentu

Uz ierīcēm ir norādīti tālāk minētie simboli.



Šis simbols norāda, ka iekārtā tiek izmantots uzliesmojošs aukstumaģents. Ja aukstumaģents noplūst un tiek pakļauts ārēja aizdegšanās avota iedarbībai, pastāv ugunsgrēka risks.



Šis simbols norāda, ka nepieciešams rūpīgi izlasīt īpašnieka rokasgrāmatu.



Šis simbols norāda, ka ar aprīkojumu drīkst rīkoties tikai servisa darbinieki, ievērojot uzstādīšanas rokasgrāmatā sniegtos norādījumus.



Šis simbols norāda, ka īpašnieka rokasgrāmatā vai uzstādīšanas rokasgrāmatā ir pieejama nepieciešamā informācija.

NORĀDĪJUMI PAR BRĪDINĀJUMIEM

BRĪDINĀJUMS!

- Lai mazinātu sprādziena, uguns, nāvējošu traumu, elektriskās strāvas trieciena, traumas vai applaucējuma risku izstrādājuma lietošanas laikā, ievērojiet pamata piesardzības pasākumus, tostarp tālāk minētos.

Tehniskā drošība

- Šo iekārtu drīkst lietot bērni no 8 gadu vecuma un personas ar ierobežotām fiziskajām, sensorajām vai garīgajām spējām vai nepietiekamu pieredzi un zināšanām, ja šīs personas tiek uzraudzītas vai instruētas par iekārtas lietošanu drošā veidā un izprot saistīto apdraudējumu. Bērni nedrīkst rotaļāties ar iekārtu. Bērni nedrīkst veikt tīrīšanu un lietotāja veicamo apkopi bez uzraudzības.
- Šo iekārtu nav paredzēts izmantot personām (tostarp bērniem) ar ierobežotām fiziskajām, sensorajām vai garīgajām spējām vai nepietiekamu pieredzi un zināšanām, izņemot gadījumus, kad

persona, kura atbild par šo personu drošību, uzrauga šīs personas vai instruē par iekārtas lietošanu. Bērni ir jāuzrauga, lai nepieļautu rotaļāšanos ar iekārtu.

- Nesankcionētu personu veikta uzstādīšana vai atjaunošana var radīt apdraudējumu jums un citiem.
- Šajā rokasgrāmatā ietverta informāciju ir paredzēts izmantot kvalificētam servisa tehniskajam speciālistam, kurš zina drošības procedūras un kuram ir pieejami vajadzīgie darbarīki un testēšanas instrumenti.
- Izlasiet un ievērojiet visus šajā rokasgrāmatā ietvertos norādījumus — pretējā gadījumā var rasties aprīkojuma disfunkcija, īpašuma bojājums, personu traumas un/vai nāve.
- Uz iekārtā izmantoto aukstumaģentu un izolācijas pūtes gāzi attiecas īpašas likvidācijas procedūras. Pirms likvidācijas sazinieties ar servisa aģentu vai līdzīgi kvalificētu personu.
- Ja ir nepieciešams nomainīt barošanas vadu, nomainas darbu drīkst veikt tikai pilnvaroti darbinieki, izmantojot tikai oriģinālās rezerves daļas.
- Ja padeves vads ir bojāts, tā maiņa jāveic ražotājam, tā servisa aģentam vai līdzīgi kvalificētai personai, lai novērstu apdraudējumu.
- Iekārta ir jāuzstāda saskaņā ar valsts noteikumiem par elektroinstalāciju.
- Fiksētajā elektroinstalācijā obligāti jāiestrādā iespēja pārtraukt savienojumu saskaņā ar elektroinstalācijas noteikumiem.
- Lai līdz minimumam samazinātu elektriskās strāvas trieciena risku, iekārtai jābūt pienācīgi zemētai.
- Negrieziet un neizņemiet zemējuma zaru no kontaktdakšas.
- Zemējuma vada pievienošana kontaktligzdas pārsega skrūvei nenodrošina iekārtas zemējumu, izņemot gadījumus, kad pārsega skrūve ir metāliska, bez izolācijas un kontaktligzda ir zemēta atbilstoši mājas elektroinstalācijai.
- Ja rodas šaubas par to, vai gaisa kondicionētājs ir pienācīgi zemēts, lūdziet kvalificētam elektriķim pārbaudīt kontaktligzdu un slēdzi.

Uzstādīšana

- Uzstādot vai pārvietojot gaisa kondicionētāju, sazinieties ar pilnvarotu servisa centru.
- Neuzstādiel gaisa kondicionētāju uz nestabilas virsmas vai vietā, kur tas var nokrist.
- Ierīci nedrīkst uzstādīt sprādzienbīstamā vidē.
- Gaisa kondicionētāju nedrīkst uzstādīt vietā, kur tiek glabāti tādi uzliesmojoši šķidrumi vai gāzes kā benzīns, propāns vai krāsas šķīdinātājs.
- Uzstādiel paneli un vadības bloka pārsegu drošā veidā.
- Pirms gaisa kondicionētāja lietošanas uzstādiel īpašu elektrisko kontaktligzdu un automātisko slēdzi.
- Izmantojiet standarta automātisko slēdzi un drošinātāju, kas atbilst gaisa kondicionētāja jaudai.
- Uzstādot gaisa kondicionētāju, pārliecinieties, ka caurule un strāvas kabelis, kas savieno iekšstelpu un āra blokus, nav pārāk cieši pievilkti.
- Iekšstelpu/āra elektroinstalācijas savienojumiem ir jābūt cieši nostiprinātiem, un kabelis ir jānovieto pareizi, lai nebūtu spēka izvilkt kabeli no savienojuma spailēm. Nepareizi vai vaļīgi savienojumi var radīt siltumu vai izraisīt ugunsgrēku.
- Zemējuma vadu nedrīkst pievienot gāzes caurulei, zibensnovedējam vai tālruņa zemējuma vadam.
- Noplūžu pārbaudei un gaisa izvadīšanai izmantojiet neuzliesmojošu gāzi (slāpekli); saspīests gaiss vai uzliesmojoša gāze var izraisīt ugunsgrēku vai sprādzienu.

Darbība

- Nepārveidojiet un nepagariniet strāvas kabeli. Strāvas kabeļu izolācijas skrāpējumi vai nolobīšanās var izraisīt ugunsgrēku vai elektriskās strāvas triecienu, un tie ir jānomaina.
- Pārliecinieties, ka strāvas kabelis nav netīrs, vaļīgs vai salauzts.
- Nenovietojiet uz strāvas kabeļa nekādus priekšmetus.

- Barošanas kabeļa tuvumā nedrīkst novietot sildītāju vai citas sildierīces.
- Uzmanieties, lai darbības laikā strāvas kabelis netiktu izvilktu vai bojāts.
- Nekad nepieskarieties, nedarbiniet un neremontējiet gaisa kondicionētāju ar mitrām rokām.
- Gaisa kondicionētāja darbības laikā nebāziet rokas vai citus priekšmetus gaisa ieplūdes vai izplūdes atverē.
- Neļaujiet bērniem kāpt uz ārtelpu ierīces vai iedarboties uz to ar spēku.
- Noteikti izmantojiet tikai tās daļas, kas norādītas servisa daļu sarakstā. Nekad nemēģiniet modificēt iekārtu.
- Ierīces darbināšanas laikā vai uzreiz pēc darbināšanas nepieskarieties aukstumaģenta caurulei, ūdens caurulei vai jebkurām iekšējām daļām.
- Neatstājiet gaisa kondicionētāja tuvumā viegli uzliesmojošas vielas, piemēram, benzīnu, benzolu vai šķīdinātāju.
- Neizmantojiet gaisa kondicionieri ilgu laiku mazā vietā bez atbilstošas ventilācijas.
- Vienlaicīgi lietojot gaisa kondicionētāju un sildīšanas ierīci, piemēram, sildītāju, noteikti veiciet pietiekamu ventilāciju.
- Nebloķējiet gaisa ieplūdi vai izplūdi.
- Atslēdziet strāvas padevi, ja no gaisa kondicionētāja nāk troksnis, smaka vai dūmi.
- Ja gaisa kondicionieris ir iegrimis plūdu ūdenī, sazinieties ar autorizētu servisa centru.
- Gāzes noplūdes gadījumā (piemēram, freons, propāna gāze, sašķidrināta gāze utt.) pirms atkārtotas gaisa kondicionētāja izmantošanas veiciet pietiekamu ventilāciju.
- Elektroenerģijas atslēgšanās vai pērkona negaisa gadījumā nekavējoties pārtrauciet barošanu.

Tālvadības pults

- Izņemiet baterijas, ja tālvadības pulti nelietosiet ilgāku laiku.
- Nekad nelietojiet kopā dažādu veidu baterijas vai vecas un jaunas tālvadības pults baterijas.
- Neuzlādējiet un neizjauciet akumulatorus.
- Pārtrauciet lietot tālvadības pulti, ja akumulatorā ir noplūdis šķidrums. Ja jūsu drēbes vai āda ir pakļauta akumulatora šķidruma noplūdei, nomazgājiet to ar tīru ūdeni.
- Ja noplūdušais akumulatora šķidrums ir norīts, rūpīgi izskalojiet muti iekšpusi un sazinieties ar ārstu.
- Likvidējiet baterijas vietā, kur nepastāv aizdegšanās risks.

Tehniskā apkope

- Pirms tīrīšanas vai tehniskās apkopes atvienojiet barošanas avotu un uzgaidiet, līdz ventilators apstājas.
- Iekārtu nedrīkst tīrīt, smidzinot ūdeni tieši uz izstrādājuma.

Aukstumaģents

Vispārīgi

- Izmantojiet tikai uz gaisa kondicionētāja etiķetes norādīto aukstumaģentu.
- Sistēmā nedrīkst ievietot gaisu vai gāzi, kas nav norādītais aukstumaģents.
- Uztādīšanas vai atjaunošanas laikā nedrīkst pieskarties noplūdušajam aukstumaģentam.
- Pēc gaisa kondicionētāja uztādīšanas vai remonta noteikti pārbaudiet, ka nav notikusi aukstumaģenta noplūde.
- Iekārta ir jāglabā tā, lai novērstu mehānisku bojājumu rašanos.

Tikai R32



- Visām personām, kuras strādā ar aukstumaģenta sistēmu, ir nepieciešams aktuāls, derīgs sertifikāts, kuru izsniegusi nozares akreditēta novērtēšanas iestāde un kas apstiprina attiecīgās personas kompetenci attiecībā uz drošu apiešanos ar aukstumaģentiem saskaņā ar nozarē atzītu vērtējuma specifikāciju.
- Servisu drīkst veikt tikai atbilstoši aprīkojuma ražotāja ieteikumiem. Tehniskā apkope un remonts, kura veikšanai nepieciešams citu prasmīgu personu atbalsts, ir jāveic tikai tādas personas uzraudzībā, kurai ir zināšanas par uzliesmojošu aukstumaģentu lietošanu.
- Iekārta ir jāglabā labi vēdinātā vietā, kur telpas izmērs atbilst telpas laukumam atbilstoši ekspluatācijas specifikācijai.
- Nepieciešamās ventilācijas atveres nedrīkst būt bloķētas.
- Iekārta ir jāglabā telpā, kurā nav pastāvīgas atklātas liesmas (piemēram, liesmas, ko rada ieslēgta ar gāzi darbināma iekārta) un aizdegšanās avotu (piemēram, ieslēgta elektriskā sildītāja).

NORĀDĪJUMI PAR PIESARDZĪBU

UZMANĪBU!

- Lai mazinātu nelielu personu traumu, disfunkcijas vai izstrādājuma vai īpašuma bojājumu risku, ievērojiet pamata piesardzības pasākumus, tostarp tālāk minētos.

Uzstādīšana

- Lai pārvietotu gaisa kondicionētāju, nepieciešamas vismaz divas personas vai autokrāvējs.

- Uztādiet ārtelpu ierīci tā, lai tai nepieklūtu tieši saules stari. Nenovietojiet iekštelpu ierīci vietā, kur tai caur logiem pieklūst tieši saules stari.
- Neuzstādiet gaisa kondicionētāju vietā, kur tas ir tieši pakļauts jūras vējam (sāls aerosolam).
- Drenāžas šļūtene ir jāuzstāda pareizi, lai ūdens kondensāts varētu vienmērīgi izdalīties.
- Uztādiet gaisa kondicionieri vietā, kur āra bloka radītais troksnis vai izplūdes gāzes neradīs neērtības kaimiņiem. To neievērojot, var rasties konflikts ar kaimiņiem.
- Pēc uzstādīšanas vai remonta droši atbrīvojieties no iepakojuma materiāliem, piemēram, skrūvēm, naglām, plastmasas maisiņiem vai akumulatoriem, izmantojot atbilstošu iepakojumu.
- Ievērojiet piesardzību izsaiņojot vai uzstādot gaisa kondicionētāju.

Darbība

- Pirms gaisa kondicioniera iedarbināšanas pārliecinieties, ka filtrs ir uzstādīts.
- Nedzeriet no gaisa kondicionētāja izvadīto ūdeni.
- Uz gaisa kondicionētāja nedrīkst novietot nekādus priekšmetus.
- Gaisa kondicionētājs nedrīkst ilgstoši darboties apstākļos, kad ir ļoti augsts gaisa mitrums vai ir atvērts telpas logs.
- Personas, dzīvniekus un augus nedrīkst ilgstoši pakļaut gaisa kondicionētāja aukstā vai karstā gaisa plūsmas iedarbībai.
- Neizmantojiet izstrādājumu īpašiem nolūkiem, piemēram, pārtikas produktu, mākslas darbu u.c. konservēšanai. Gaisa kondicionieris ir paredzēts patērētāju vajadzībām un nav precīza saldēšanas sistēma. Pastāv īpašuma bojājuma vai zaudēšanas risks.

Tehniskā apkope

- Izmantojiet izturīgu solu vai kāpnes, lai veiktu gaisa kondicionētāja tīrīšanas, apkopes vai remonta darbus augstumā.

- Gaisa kondicionētāja tīrīšanai nekādā gadījumā nedrīkst izmantot spēcīgus tīrīšanas līdzekļus, šķīdinātājus vai izsmidzinātu ūdeni. Izmantojiet mīkstu drānu.
- Kad noņemat gaisa filtru, nekādā gadījumā nepieskarieties gaisa kondicionētāja metāla daļām.
- Lai tīrītu izstrādājuma iekšpusi, sazinieties ar pilnvarotu servisa centru vai izplatītāju. Spēcīgas iedarbības tīrīšanas līdzekļi var izraisīt vienības koroziju vai bojājumus.

EKSPLUATĀCIJA

Pirms lietošanas

Piezīmes par ekspluatāciju

- Regulējiet gaisa plūsmas virzienu vertikālā vai horizontālā virzienā, lai cirkulētu gaisu iekštelpās.
- Palieliniet ventilatora darbības ātrumu, lai neilgā laikā ātri atdzesētu vai sasildītu gaisu iekštelpās.
- Izslēdziet ierīci un periodiski atveriet logus ventilācijai. Iekštelpu gaisa kvalitāte var pasliktināties, ja ierīce tiek lietota ilgstoši.
- Tīriet gaisa filtru ik pēc 2 nedēļām. Gaisa filtrā sakrāti putekļi un netīrumi var bloķēt gaisa plūsmu vai ierobežot iekārtas veiktspēju.

Ieteikumi enerģijas taupīšanai

- Nepārdzesējiet telpu. Tas var kaitēt jūsu veselībai un patērēt vairāk elektrības.
- Iekārtas darbināšanas laikā bloķējiet saules gaismu ar žalūzijām vai aizkariem.
- Iekārtas darbināšanas laikā durvīm un logiem jābūt pilnībā aizvērtiem.

Produktu pārskati

Piestiprināms pie sienas

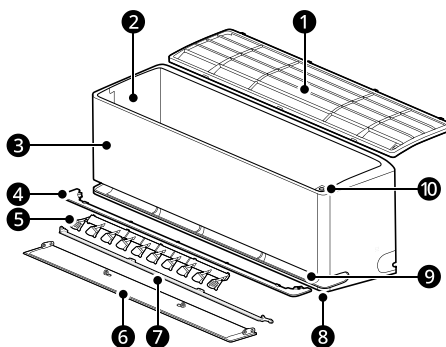

- | | |
|--|--|
| ① Gaisa filtrs | ⑥ Gaisa deflektors (uz augšu - uz leju lāpstiņa) |
| ② Gaisa ieplūdes atveres | ⑦ Gaisa deflektors (iekšējā lāpstiņa) |
| ③ Priekšējais pārsegs | ⑧ Maigā gaisa izplūdes atveres |
| ④ Gaisa ceļvedis | ⑨ Maigā gaisa izplūdes atveres |
| ⑤ Gaisa deflektors (kreisais-labais žalūzijas) | ⑩ Ieslēgšanas poga |

PIEZĪME

- Dubultā lāpstiņa: ⑥ + ⑦
- Daļu skaits un atrašanās vieta var mainīties atkarībā no iekārtas modeļa.
- Funkcijas var mainīties atkarībā no modeļa tipa.

Sagatavošana pirms Darbības

Bateriju ievietošana bezvadu tālvadības pultī

Bezvadu tālvadības pultī ievietojiet AAA (1,5 V) baterijas.

- 1 Noņemiet akumulatora pārsegu.

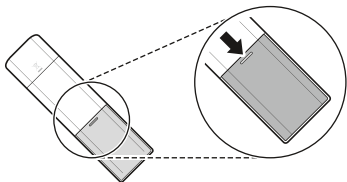

- 2 Ievietojiet jaunas baterijas un pārliecinieties, ka bateriju + un - spaiļes ir pareizi ievietotas.

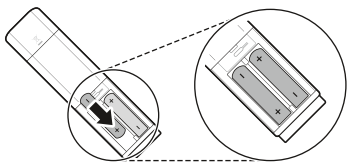

- 3 Atkārtoti piestiprināja vāku, bīdot to atpakaļ vietā.

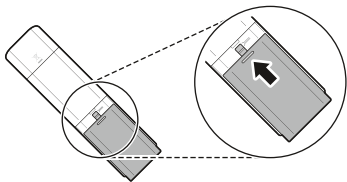

PIEZĪME

- Kad bezvadu tālvadības pults displejs sāk izbalēt, nomainiet AAA (1,5 V) baterijas.
- Vienlaikus nedrīkst izmantot vecas un jaunas baterijas.

Fārenheita vai Celsija skalas izvēle

Izvēlieties Fārenheita (°F) vai Celsija (°C) mērvienību attēlošanu displejā.

- 1 Ieslēdziet iekārtu.
- 2 Nospiediet **Funkcija** pogu.

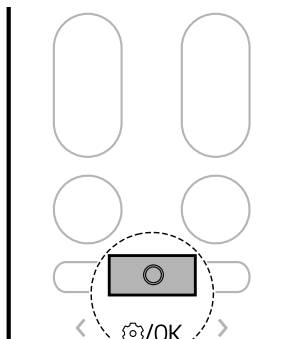

- 3 Nospiediet pogu < vai >, līdz displeja ekrāna mirgo tālāk esošā ikona. Pēc tam nospiediet **Funkcija** pogu.

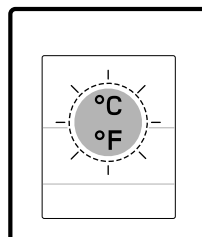
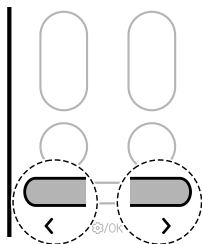

- 4 Nospiediet pogu < or >, lai iestatītu Fārenheita (°F) vai Celsija (°C) vienības.
 - Katru reizi nospiežot pogu, funkcija mainās šādā secībā: °C ↔ °F

- 5 Pēc tam nospiediet **Funkcija** pogu.

Pārskats par bezvadu tālvadības pulti

Bezvadu tālvadības pults

Ar bezvadu tālvadības pulti jūs varat vadīt ierīci ērtāk.

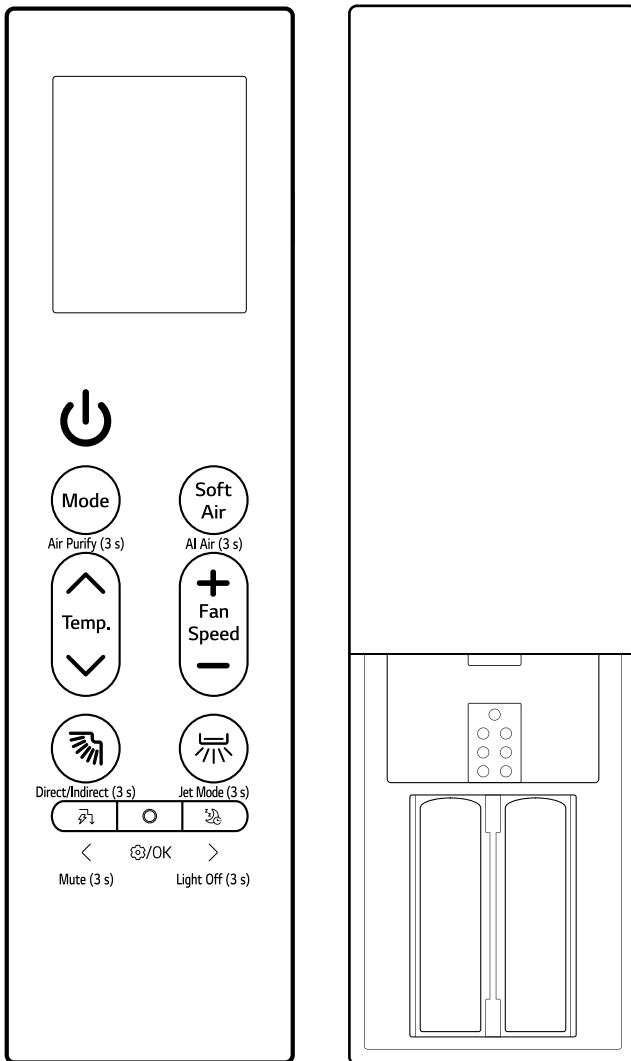

Attēls

Apraksts

**Barošana**

Ieslēdz vai izslēdz ierīci.

Savienojuma izveide ar LG ThinQ

Nospiediet un aptuveni 3 sekundes turiet **Barošanas** pogu, lai sagatavotu statusu ierīces un Wi-Fi savienošanai.



Air Purify (3 s)

Mode

Izvēlas vēlamu darbības režīmu.

- Ar katru nākamo nospiešanas reizi režīmi tiek mainīti šādā secībā: **Dzesēšana** → **Automātiskais** → **Mitruma samazināšana** → **Sildīšana** → **Ventilators**.

Air Purify (3 s)

Nospiediet un turiet **Mode** pogu apmēram 3 sekundes, lai nodrošinātu tīru, svaigu gaisu, izmantojot jonu daļiņas un filtru.



AI Air (3 s)

Soft Air

Saglabā jiet vēsumu, neļūtot caurvēju.

AI Air (3 s)

Nospiediet un turiet pogu **Soft Air** apmēram 3 sekundes, lai darbotos automātiski, nosakot apkārtējo vidi un lietotāja īpašības.

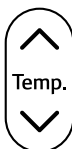

Temp.

Temp. ^, v

Regulē vēlamu telpas temperatūru.



Fan Speed

Fan Speed +, -

Regulējiet ventilatora ātrumu.



Direct/Indirect (3 s)

(Gaisa plūsmas virziens no augšas uz leju)

Pielāgo gaisa plūsmas virzienu uz augšu un uz leju.

Direct/Indirect (3 s)

Nospiediet un apmēram 3 sekundes turiet pogu , lai atbilstoši savām vēlmēm iestatītu tiešo vai netiešo gaisa plūsmu.

Tīrīšanas režīms

Kamēr tālvadības pults un iekārta ir izslēgta, nospiediet un apmēram 5 sekundes turiet pogu , lai nofiksētu lāpstiņu un viegli notīrītu lāpstiņu.

Attēls

Apraksts



Jet Mode (3 s)

(Gaisa plūsmas virziens no kreisās uz labo pusi)

Pielāgo gaisa plūsmas virzienu pa kreisi un pa labi.

Jet Mode (3 s)

Nospiediet un apmēram 3 sekundes turiet pogu , lai ātri mainītu telpas temperatūru.



Mute (3 s)

(Energijas kontrole)

Samaziniet jaudas ievadi. Jūs varat kontrolēt enerģijas patēriņu.

Mute (3 s)

Nospiediet un apmēram 3 sekundes turiet pogu , lai izslēgtu pīkstieni.



OK

Funkcija

Atlasa vajadzīgo funkciju.



Light Off (3 s)

(Miegš)

Automātiski izslēdz ierīci vēlamajā laikā. Izmantojiet to pirms gulētiešanas.

Light Off (3 s)

Lai iestatītu apgaismojuma izslēgšanas funkciju, aptuveni trīs sekundes turiet nospiestu pogu .

Darbības režīmu izmantošana

Darbība ar bezvadu tālvadības pulti

Pavērsiet bezvadu tālvadības pulti pret signāla uztvērēju iekārtas labajā pusē, lai to darbinātu.

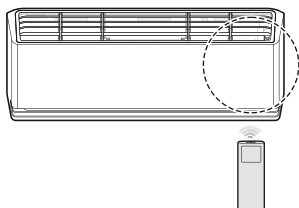

PIEZĪME

- Bezvadu tālvadības pults var darbināt citas elektroniskās ierīces, ja pavērsīsiet to pret šādām ierīcēm. Obligāti pavērsiet bezvadu tālvadības pulti pret iekārtas signāla uztvērēju.
- Lai darbība būtu pareiza, ar mīkstu drānu notīriet signāla raidītāju un uztvērēju.
- Ja ierīce neatbalsta tālvadības pultī iekļauto funkciju, ierīce var to neziņot ar skaņas signālu.

Režīmi Dzesēšana, Automātiskais, Mitruma samazināšana, Sildīšana, Ventilators

Darbības režīmu var mainīt, kad iekārta ir ieslēgta.

- 1 Ieslēdziet iekārta.

- 2 Atkārtoti nospiediet **Mode** pogu, lai mainītu darbības režīmu.

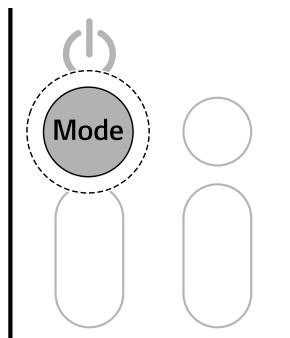

Dzesēšanas režīms



Automātiskais darbības režīms / Automātiskais pārslēgšanās režīms

*1 Tas automatizē jūsu telpai pareizo iestatījumu izvēles procesu.



Mitruma samazināšana režīms



Sildīšanas režīms



Ventilatora režīms

- 3 Lai iestatītu vēlamo temperatūru, nospiediet pogu **▲** vai **▼**.

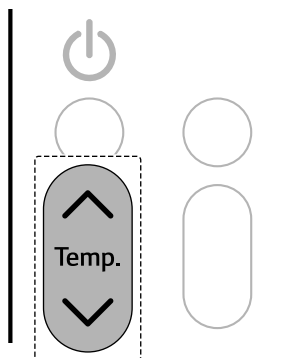

Piezīmes par katru darbības režīmu

Režīms Mitruma samazināšana

- Jūs nevarat regulēt ventilatora ātrumu.
- **Mitruma samazināšana** režīmā kompresors un iekštelpu ventilators var nedarboties, lai novērstu pārmērīgu dzesēšanu.

Režīms Ventilators

- Iekštelpu ierīces displejā redzams uzraksts 0h.
- Jūs nevarat regulēt temperatūru.

Režīms Ātrais

Jūs varat ātri mainīt telpas temperatūru.

- **Strūkklas** režīms **Dzesēšanas** un **Sildīšanas** režīmos.

1 Ieslēdziet iekārtu.

2 Lai atlasītu vajadzīgo režīmu, vairākas reizes nospiediet pogu **Mode**.

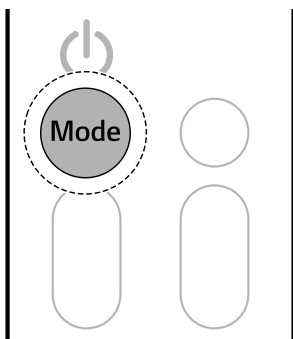

3 Nospiediet un turiet nospiestu pogu  aptuveni 3 sekundes.

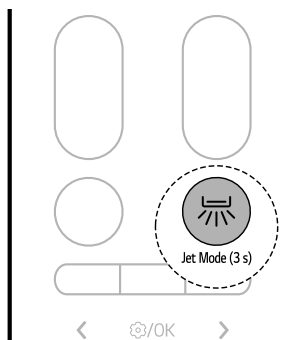

PIEZĪME

- **Režīms Ātrā dzesēšana**
Spēcīgs vēsais gaiss izpūš 30 minūtes.
- **Režīms Ātrā sildīšana**
Spēcīgs vēsais gaiss izpūš 30 minūtes.
 - **Strūkklas sildīšana** režīms nav pieejams dažiem modeļiem.
- **Strūkļa** režīms darbojas 30 minūtes, pēc tam atgriežas iepriekšējā iestatījumā.
- **Strūkļa** režīms var darboties atšķirīgi no bezvadu tālvadības pults displeja.

Ventilatora ātruma regulēšana

Ventilatora ātrumu var regulēt, atkārtoti nospiežot **+** vai **-** pogu.

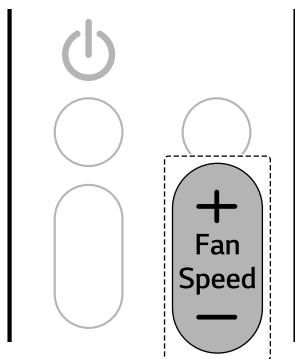

Ātrums	Bezvadu tālvadības pults ikona	Iekštelpu ierīces ikona
Dabiska gaisa plūsma		-
Augsts		F5
Vidējs-augsts		F4
Vidējs		F3
Vidējs-zems		F2
Zems		F1

PIEZĪME

- Dabīgā vēja ventilatora ātrums regulējas automātiski.
- Iekštelpu ierīces ikonas tiek parādītas atsevišķās iekštelpu ierīcēs.
- Iekštelpu ierīces displejā ventilatora ātruma ikonas tiek rādītas tikai 5 sekundes, un pēc tam atkal tiek rādīta iestatītā temperatūra.

Gaisa plūsmas virziena regulēšana

Gaisa plūsmas virzienu var regulēt vertikālā vai horizontālā virzienā.

Gaisa plūsmas virziena regulēšana uz augšu un uz leju

- Atkārtoti nospiediet pogu, lai pielāgotu gaisa plūsmas virzienu.

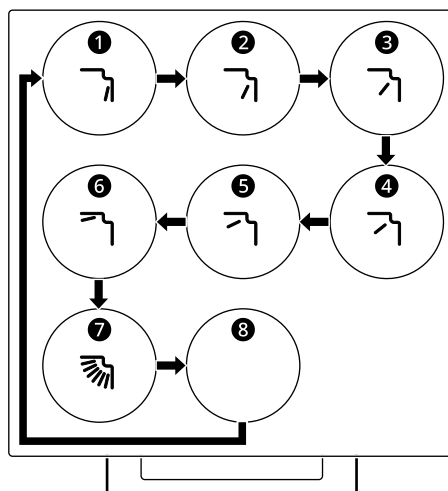

- Lai automātiski regulētu gaisa plūsmas virzienu uz augšu un uz leju, atlasiet .

Kreisā-labā virziena regulēšana (dažiem modeļiem)

- Atkārtoti nospiediet  pogu, lai pielāgotu gaisa plūsmas virzienu.

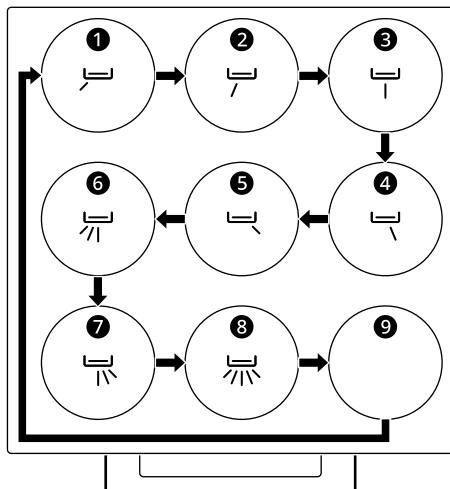

- Lai automātiski regulētu gaisa plūsmas virzienu pa kreisi un pa labi, atlasiet .

PIEZĪME

- Gaisa deflektora patvaļīga regulēšana var izraisīt iekārtas atteici.
- Restartējot, ierīce izmanto pēdējo iestatīto gaisa plūsmas virzienu. Gaisa deflektora pozīcija var neatbilst ikonai, kas tiek parādīta uz bezvadu tālvadības pults. Kad tas notiek, vēlreiz noregulējiet gaisa plūsmas virzienu.
- Šī funkcija var darboties atšķirīgi no bezvadu tālvadības pults displeja.
- Atkarībā no modeļa gaisa plūsmas regulēšana pa kreisi un pa labi var nebūt atbalstīta.

Manuāla darbināšana

Ja bezvadu tālvadības pults nav pieejama, varat ieslēgt un izslēgt ierīci, nospiežot iekšējai bloka **IESLĒGŠANAS/IZSLĒGŠANAS** pogu .

- Nospiediet **IESLĒGŠANAS/IZSLĒGŠANAS** pogu .

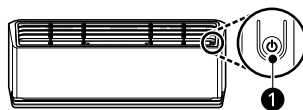

PIEZĪME



- Pēc noklusējuma ventilatorā ir iestatīts liels ātrums.
- Funkcijas var mainīties atkarībā no modeļa tipa.
- Ja izmantojat **IESLĒGŠANAS/IZSLĒGŠANAS** pogu , temperatūru nevar mainīt.
- Temperatūra pēc noklusējuma ir iestatīta no 22 °C un 24 °C.

Iepriekšējo iestatījumu atjaunošana

Pēc elektroapgādes pārtraukuma atkārtoti ieslēdzot gaisa kondicionētāju, funkcija **Automātiskā Restartēšana** atjauno iepriekšējos iestatījumus.

Kad pirmoreiz izmantojat iekārtu, tiek iestatīta funkcija **Automātiskā Restartēšana**. Šo funkciju var atcelt un iestatīt, nospiežot iekšējai ierīces **IESLĒGŠANAS/IZSLĒGŠANAS**  pogu.

Automātiskās restartēšanas atcelšana

- Nospiediet un turiet nospiestu **IESLĒGŠANAS/IZSLĒGŠANAS** pogu  6 sekundes.
- Kad no iekārtas divreiz atskan skaņas signāls, atlaidiet **IESLĒGŠANAS/IZSLĒGŠANAS** pogu . Lampa nomirgos divreiz. Šis darbības atkārtosies 4 reizes.

Automātiskās restartēšanas iestatīšana

- 1 Nospiediet un turiet nospiestu **IESLĒGŠANAS/IZSLĒGŠANAS** pogu **1** 6 sekundes.
- 2 Kad no iekārtas divreiz atskan skaņas signāls, atlaidiet **IESLĒGŠANAS/IZSLĒGŠANAS** pogu **1**. Lampa nomirgos. Šis darbības atkārtosies 4 reizes.

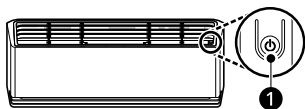

PIEZĪME

- Funkcija var mainīties atkarībā no modeļa tipa.
- Ja nospiedīsiet un turēsiet nospiestu **IESLĒGŠANAS/IZSLĒGŠANAS** pogu **1** 3–5 sekundes, nevis 6 sekundes, iekārta pārslēgsies uz darbību testēšanas režīmā. Testēšanas režīmā iekārta pūš ļoti vēsu gaisu 18 minūtes un pēc tam atgriež rūpnīcas noklusējuma iestatījumus.

Īpašo funkciju lietošana

Gaisa attīrīšanas funkcijas (dažiem modeļiem)

Varat nodrošināt tīru, svaigu gaisu, izmantojot jonu daļiņas un filtru.

- Nospiediet un turiet nospiestu pogu **Mode** aptuveni 3 sekundes.

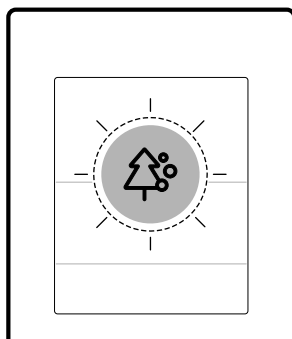
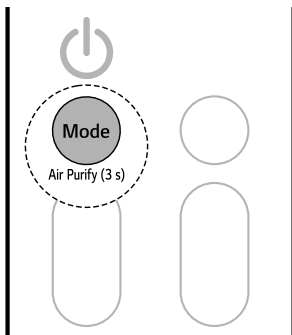

Funkcija	Apraksts
Jonizators	Jonizatora jonu daļiņas samazina uz virsmām esošo baktēriju apjomu un citu kaitīgu vielu klātbūtni.

⚠ BRĪDINĀJUMS!

- Darbības laikā nepieskarieties jonizatoram.

PIEZĪME



- Šo funkciju var izmantot, neieslēdzot iekārtu.

Funkcija Enerģijas kontrole (dažiem modeļiem)

Ieejas jaudu var samazināt.

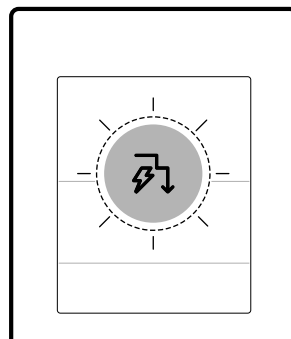
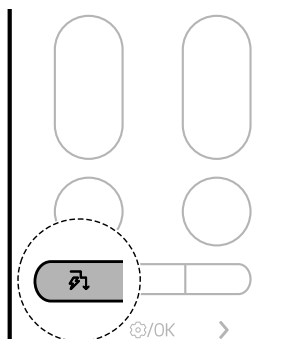
- Ieslēdziet iekārtu.
- Nospiediet  pogu atkārtoti, lai izvēlētos vajadzīgo darbību.



Darbība	Displejs	Apraksts
1		Ievades jauda ir samazināta par 20%, salīdzinot ar nominālo jaudu.
2		Ievades jauda ir samazināta par 40%, salīdzinot ar nominālo jaudu.
3 (dažiem modeļiem)		Ievades jauda ir samazināta par 60%, salīdzinot ar nominālo jaudu.

PIEZĪME

- 80, 60, 40 or L (1.darbība), LL (2.darbība) tiek parādīts uz dažām iekštelpu ierīcēm.
- Šī funkcija ir pieejama režīmā **Dzesēšana**.
- Atlasot funkciju **Enerģijas kontrole**, kapacitāte var samazināties.
- Nospiežot pogu **▲** vai **▼**, aptuveni 5 sekundes tiek parādīta vēlamā temperatūra.
- Ventilatora ātrums tiek parādīts apmēram 5 sekundes, ja nospiežat **+** vai **-** pogu.
- Ja ir pievienots Multi Outdoor bloks, šīs funkcijas var netikt atbalstīta.

AI gaisa režīms

Ventilatora ātrums un gaisa plūsmas virziens mainās automātiski, pamatojoties uz apgūtajiem lietošanas modeļiem un apkārtējās temperatūras izmaiņām.

Ja izvēlaties **AI gaisa** režīmu, gaisa kondicionieris analizē apkārtējo vidi, lai ātri sasniegtu vēlamu temperatūru. Gaisa plūsmas virziens un ventilatora ātrums tiek automātiski pielāgoti, lai sasniegtu komforta iestatījumus.

- 1 Ieslēdziet iekārtu.

- 2 Nospiediet un turiet nospiestu pogu **Soft Air** aptuveni 3 sekundes.

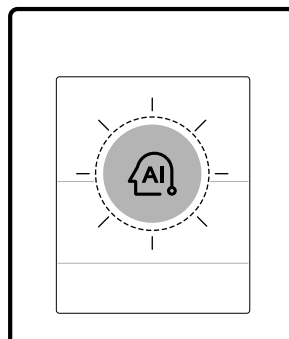
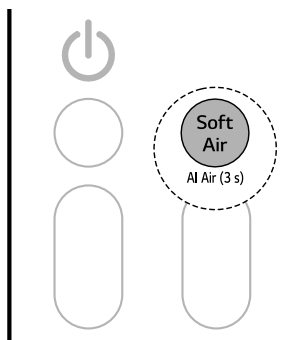

PIEZĪME

- Šī funkcija ir pieejama **Dzesēšanas** un **Sildīšanas** režīmos.
- AI ikona tiek parādīta displeja ekrānā.
- Lai mainītu vēlamu temperatūru, nospiediet tālvadības pults pogu **Temperatūra ▲** vai **▼**.
- Nospiežot pogu **Mode** vai **Jet Mode** režīmā **AI gaisa** tiek darbināta atlasītā funkcija.
- Atkarībā no modeļa šī funkcija var darboties atšķirīgi.

Maiga gaisa plūsma

Šī funkcija virza maigu gaisa plūsmu augšup, lai atveldzētu jūs, neradot pārāk stipru plūsmu.

Izmantojot lietotni **LG ThinQ**, varat precīzi noregulēt gaisa plūsmas temperatūru un stiprumu.

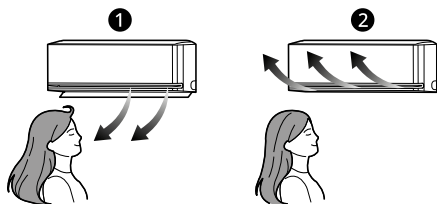

- 1 Normāls
- 2 Maiga gaisa plūsma

1 Ieslēdziet iekārtu.

2 Nospiediet pogu **Soft Air**.

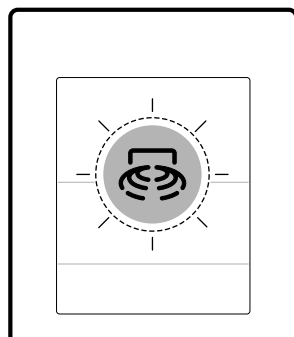
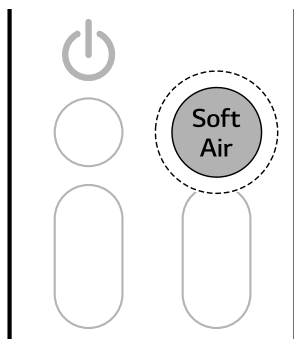

PIEZĪME

- Kad ir ieslēgta **Maigas gaisa plūsmas** funkcija, tiek mainīta no ierīces izejošā gaisa temperatūra un gaisa plūsma tiek virzīta augšup.
- **Maigā gaisa** funkciju var izmantot ar **Dzesēšanas** un **Ventilatora** režīmiem.
- 50 ikona tiek parādīta displeja ekrānā.
- Lai mainītu vēlamu temperatūru, nospiediet tālvadības pults pogu **Temperatūra** **▲** vai **▼**.
 - Temperatūras regulēšanas diapazons var būt ierobežots, izmantojot **Maigā gaisa** funkciju.
- Nospiediet **+** vai **-**, lai regulētu ventilatora ātrumu.
- Gaisa plūsmas temperatūra var nepalielināties vai nesamazināties – tas atkarīgs no iekštelpu un āra temperatūras.
- Kad tas ir pievienots Multi Outdoor ierīcei, jūs nevarat regulēt gaisa plūsmas temperatūru.

Cilvēka noteikšanas sensors (dažiem modeļiem)

Tiešā un netiešā gaisa plūsma

Šī funkcija konstatē cilvēkus un atkarībā no jūsu vēlmēm iestata vai nu **Tiešo**, vai nu **Netiešo** gaisa plūsmu.

- **Tiešā gaisa plūsma**
Kad ierīce noteikusi zonu, kurā ir cilvēki, tā novirza gaisa plūsmu uz šo vietu.
- **Netiešā gaisa plūsma**
Kad ierīce noteikusi zonu, kurā ir cilvēki, tā novirza gaisa plūsmu uz vietu, kur nav cilvēku.
- Lai iestatītu tiešo un netiešo funkciju, aptuveni trīs sekundes turiet nospiestu pogu .

- Katru reizi, kad tiek nospiesta poga, funkcija mainās šādā secībā: Tiešs → Netiešs → Izslēgts

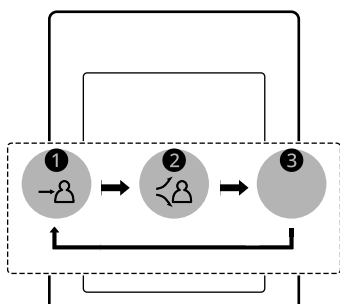
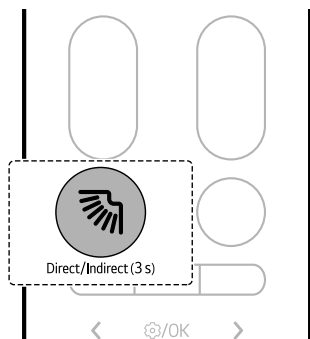

- 1 Tieši
- 2 Netieši
- 3 Izslēgts

- Pievienojiet ierīci lietojumprogrammai **LG ThinQ**, lai iestatītu prombūtnes noteikšanas laiku un prombūtnes noteikšanas režīmu.

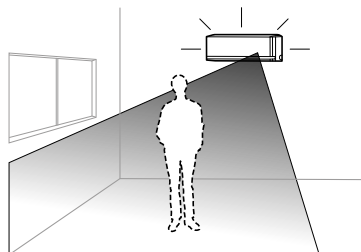

- 1 Nospiediet **Funkcija** pogu.

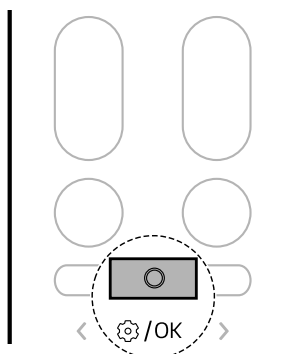

Cilvēku klātbūtnes neesamības konstatēšana

Kad tuvumā nav neviena cilvēka, ierīce automātiski pārslēdzas enerģijas taupīšanas stāvoklī.

- Ja ierīce atstāta ieslēgta, kad esat prom, tā automātiski veic enerģijas taupīšanas dzesēšanas darbību vai izslēdzas, kad ir pagājis cilvēku klātbūtnes neesamības konstatēšanas laiks, tādējādi samazinot elektrības rēķinus.

- 2** Nospiediet pogu < vai >, lai iestatītu, ka tālāk redzamā ikona mirgo displeja ekrāna apakšā. Pēc tam nospiediet **Funkcija** pogu.

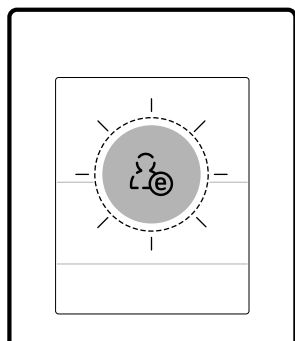
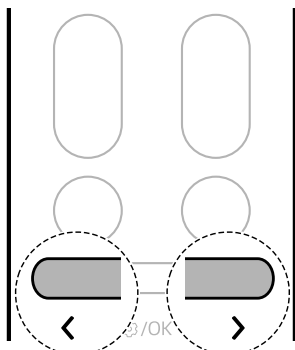

- 3** Nospiediet pogu < vai >, lai iestatītu probūtnes noteikšanas funkciju.
- Katru reizi nospiežot pogu, funkcija mainās šādā secībā: IESLĒGTS ↔ IZSLĒGTS

- 4** Pēc tam nospiediet **Funkcija** pogu.

PIEZĪME

- **Tiešās un netiešās gaisa plūsmas** darbība ir pieejama ar **Dzesēšanas, Sildīšanas** režīmu.
- Radara sensora jutīgums var atšķirties atkarībā no iekštelpu vides un apstākļiem, kas ietver tālāk norādītos aspektus.

- Ja ir ļoti maz kustību, piemēram, skatoties televizoru vai guļot.
- Ja sēžat uz grīdas tuvu iekārtai.
- Ja atrodaties tālu no iekārtas – aptuveni 5 m (16 ft) vai lielākā attālumā.
- Kustīgi priekšmeti, piemēram, ventilatori, putekļsūcēji-roboti vai mājdzīvnieki, var tikt kļūdaini uzskatīti par cilvēkiem.

Miega taimeris

Varat iestatīt, lai ierīce pēc noteikta laika automātiski izslēgtos. Ierīce automātiski mainīs temperatūru, ventilatora ātrumu un gaisa plūsmas virzienu. Ir divi veidi, kā iestatīt miega taimeris. Šo funkciju var iestatīt, ja iekārta ir ieslēgta.

1. metode

- 1** Ieslēdziet iekārta.

- 2** Nospiediet **Funkcija** pogu.

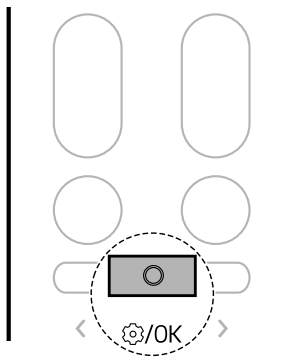

- 3 Nospiediet pogu < vai >, līdz displeja ekrāna apakšā mirgo tālāk esošā ikona. Pēc tam nospiediet **Funkcija** pogu.

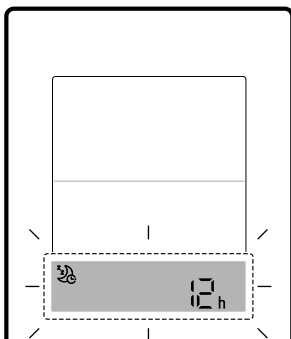
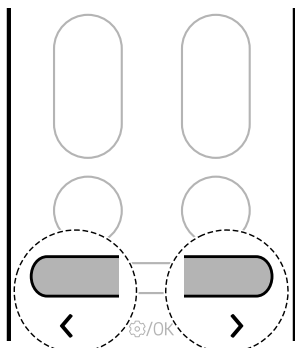

- 4 Nospiediet pogu < vai >, lai iestatītu vajadzīgo laiku. Pēc tam nospiediet pogu **Funkcija**.
- Sākot no 30 minūtēm, izslēgšanās taimeris var iestatīt ar stundu soli līdz 12 stundām.

2. metode

- 1 Ieslēdziet iekārtu.

- 2 Nospiediet pogu .

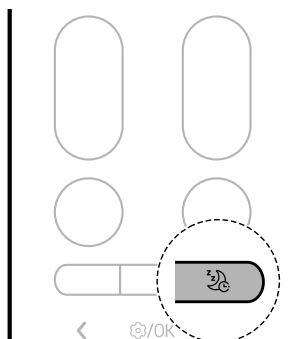

- 3 Nospiediet pogu < vai >, lai iestatītu vajadzīgo laiku. Pēc tam nospiediet pogu **Funkcija**.

- Sākot no 30 minūtēm, izslēgšanās taimeris var iestatīt ar stundu soli līdz 12 stundām.

PIEZĪME

- Iekštelpu ierīces displejs tikai 5 sekundes parāda iestatīto laiku no 1 h līdz 12 h, pēc tam dažos modeļos pazūd.
- Režīmos **Dzesēšana** and **Mitruma samazināšana** pēc 30 minūtēm temperatūra tiek palielināta par 1 °C un vēl pēc 30 minūtēm par vēl 1 °C, lai nodrošinātu patīkamāku miegu. Temperatūra tiek palielināta par ne vairāk kā 2 °C no iepriekš iestatītās temperatūras un līdz 30 °C.
- Displejā parādītā ventilatora ātruma remarka var mainīties, tomēr ventilatora ātrums tiek regulēts automātiski.
- Sildīšanas** režīmā temperatūra pazeminās par 1 °C pēc 1 stundas un vēl par 1 °C pēc vēl 1 stundas komfortablākam miegam. Temperatūra pazeminās līdz 2 °C no iepriekš iestatītās temperatūras.
 - Kad tas ir pievienots Multi Outdoor ierīcei, temperatūra var nemainīties automātiski.

Ieslēgšanas un izslēgšanas taimeris

Varat iestatīt iekārtas automātisku ieslēgšanu un izslēgšanu vajadzīgajā laikā.

Ieslēgšanas taimeri un **izslēgšanas taimeri** var iestatīt kopā.

Ieslēgšanas taimera iestatīšana

Varat iestatīt vai atcelt funkciju neatkarīgi no tā, vai ierīce ir ieslēgta vai izslēgta.

- 1 Nospiediet **Funkcija** pogu.

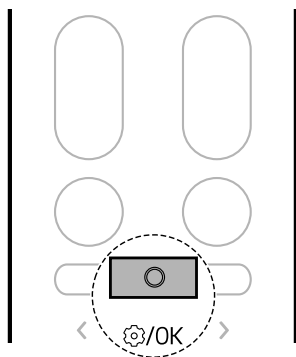

- 2 Nospiediet pogu < vai >, līdz displeja ekrāna apakšā mirgo tālāk esošā ikona. Pēc tam nospiediet **Funkcija** pogu.

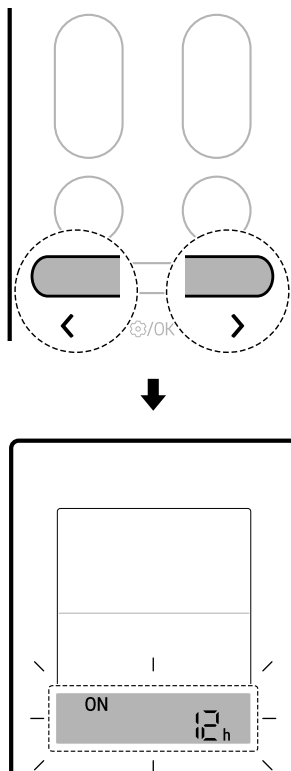

- 3 Nospiediet pogu < vai >, lai iestatītu vajadzīgo laiku. Pēc tam nospiediet pogu **Funkcija**.
 - Varat iestatīt laiku līdz 24 stundām.

Izslēgšanas taimera iestatīšana

Varat iestatīt vai atcelt funkciju neatkarīgi no tā, vai ierīce ir ieslēgta vai izslēgta.

- 1 Nospiediet **Funkcija** pogu.

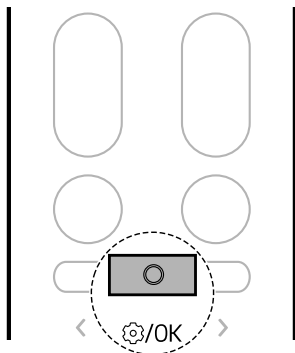

- 2 Nospiediet pogu <vai>, līdz displeja ekrāna apakšā mirgo tālāk esošā ikona. Pēc tam nospiediet **Funkcija** pogu.

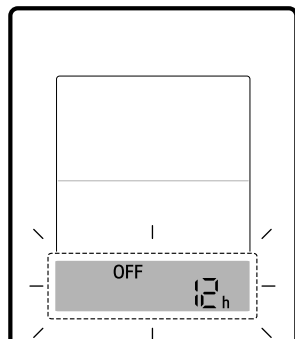
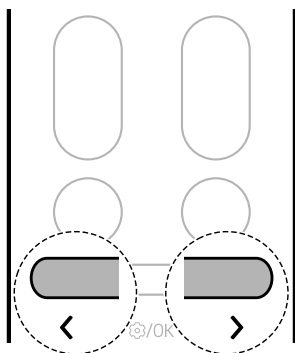

- 3 Nospiediet pogu <vai>, lai iestatītu vajadzīgo laiku. Pēc tam nospiediet pogu **Funkcija**.

- Varat iestatīt laiku līdz 24 stundām.

Taimera iestatījumu atcelšana

Varat atcelt visus taimera iestatījumus.

- 1 Nospiediet **Funkcija** pogu.

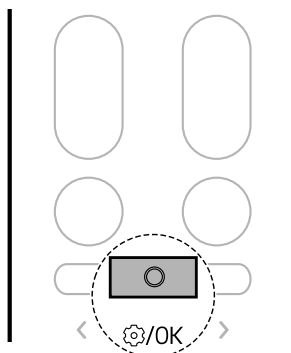

- 2 Nospiediet pogu < vai >, līdz displeja ekrāna apakšā mirgo tālāk esošā ikona. Pēc tam nospiediet **Funkcija** pogu.

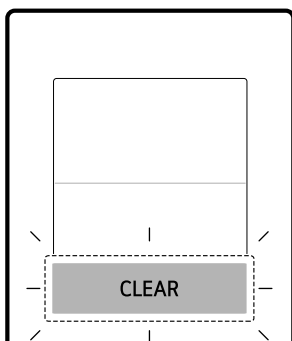
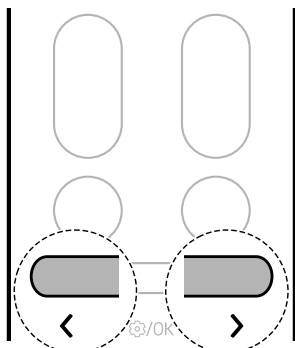

Skaņas izslēgšanas funkcija

Varat ieslēgt vai izslēgt skaņas signālu, lai jūs informētu, kad iestatāt vai maināt gaisa kondicionētāja funkciju.

- Lai iestatītu **Izslēgt skaņu** funkciju, aptuveni trīs sekundes turiet nospiestu pogu .

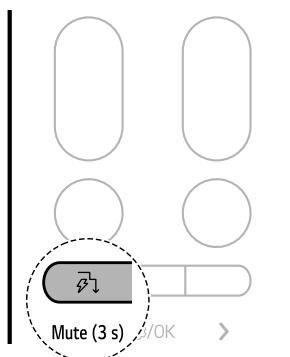

PIEZĪME

- Katru reizi iestatiet funkciju, funkcija tiek ieslēgta un izslēgta.
- Kad ir iestatīts izslēgšanas režīms, iekštelpu ierīces displejā uz brīdi parādās  un tiek izslēgta skaņas signāla skaņa.
- Atkarībā no modeļa šī funkcija var darboties atšķirīgi.

Gaismas izslēgšanas funkcija

Varat iestatīt iekštelpu ierīces displeja spilgtumu.

- Lai iestatītu apgaismojuma izslēgšanas funkciju, aptuveni trīs sekundes turiet nospiestu pogu .

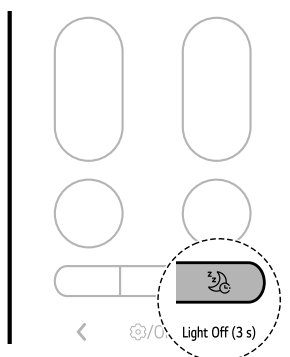

PIEZĪME

- Ar pogu var ieslēgt vai izslēgt displeju.
- Ja iekštelpu ierīces displeja spilgtums tiek iestatīts kā izslēgts, tad, nospiežot bezvadu tālvadības pults pogu, uz laiku tiek automātiski ieslēgts displejs.
- Atkarībā no modeļa šī funkcija var darboties atšķirīgi.

Funkcija Klusums (dažiem modeļiem)

Varat samazināt ārtelpu ierīču radīto troksni, lai neradītu neērtības kaimiņiem.

1 Ieslēdziet iekārtu.

2 Nospiediet **Funkcija** pogu.

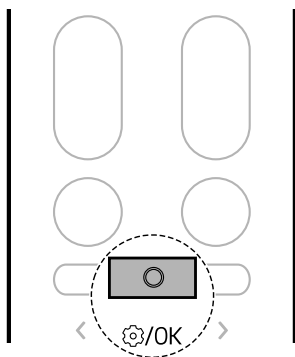

3 Nospiediet pogu **< vai >**, līdz displeja ekrāna apakšā mirgo tālāk esošā ikona. Pēc tam nospiediet **Funkcija** pogu.

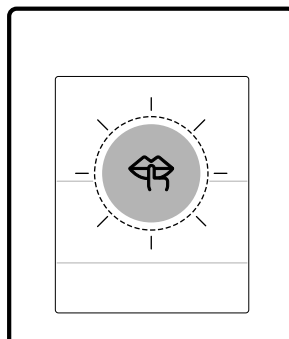
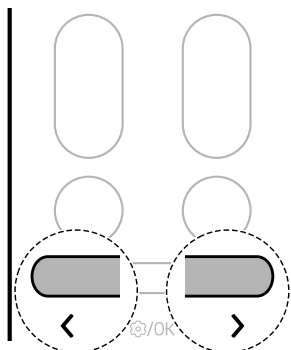

4 Nospiediet pogu **< vai >**, lai iestatītu klusuma funkciju.

- Katru reizi nospiežot pogu, funkcija mainās šādā secībā: IESLĒGTS ↔ IZSLĒGTS

5 Pēc tam nospiediet **Funkcija** pogu.

PIEZĪME

- Lai atspējotu šo funkciju, nospiediet pogu **Mode** vai **Jet Mode**.
- Šī funkcija ir pieejama **Dzesēšanas, Sildīšanas** un **Automātiskās pārslēgšanas** režīmos.

PIEZĪME

- Ja ir pievienots Multi Outdoor bloks, šīs funkcijas var netikt atbalstīta.

Funkcija Zems sildīšanas līmenis (dažiem modeļiem)

Sildīšanas sistēmu var darbināt tā, lai uzturētu minimālu istabas temperatūru un neļautu telpā esošajiem priekšmetiem sasalt gadījumos, kad ilgstoši neesat mājās.

- 1 Ieslēdziet iekārtu.
- 2 Nospiediet **Funkcija** pogu.

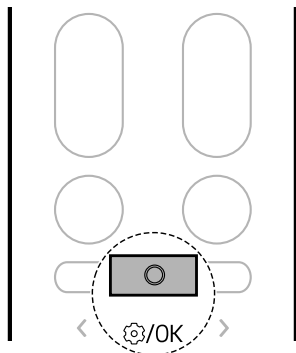

- 3 Nospiediet pogu < vai >, līdz displeja ekrāna apakšā mirgo tālāk esošā ikona. Pēc tam nospiediet **Funkcija** pogu.

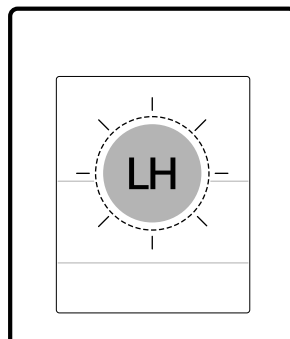
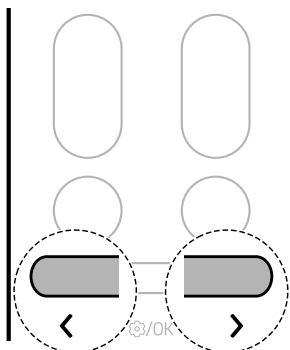

- 4 Nospiediet pogu < vai >, lai iestatītu zemas apkures funkciju.
 - Katru reizi nospiežot pogu, funkcija mainās šādā secībā: IESLĒGTS ↔ IZSLĒGTS

- 5 Pēc tam nospiediet **Funkcija** pogu.

PIEZĪME

- Šī funkcija ir pieejama režīmā **Sildīšana**.
- Lai atgrieztos režīmā **Sildīšana**, nospiediet pogu **Temperatūra** \wedge , \vee , **Fan Speed** $+$, $-$ vai **Mode**.
- Ja pogu **Jet Mode** nospiedīsiet laikā, kad darbojas funkcija **Zems sildīšanas līmenis**, funkcija tiks

atspējota un nekavējoties tiks ieslēgts režīms **Ātrā sildīšana** (modelī, kas aprīkots ar **Ātrā sildīšana**).

- Ja rodas kļūda, darbība var tikt apturēta ar mērķi novērst iekārtas bojājumus.
- Pogas **Soft Air** un  nevar izmantot, kamēr darbojas funkcija **Zemā sildīšana**.
- Iekštelpu ierīces displejā redzams uzraksts L.H.
- Telpas temperatūra tiek kontrolēta aptuveni 10 °C robežās. Temperatūra tiek mainīta atbilstoši iekārtai.
- Ja ir pievienots Multi Outdoor bloks, šīs funkcijas var netikt atbalstīta.

Istabas temperatūras pārbaude

Varat pārbaudīt pašreizējo telpas temperatūru.

1 Ieslēdziet iekārtu.

2 Nospiediet **Funkcija** pogu.

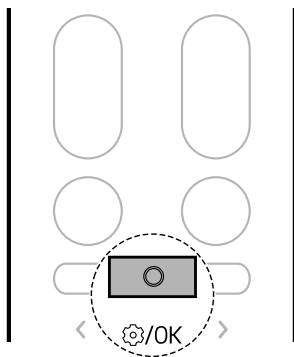

3 Nospiediet pogu **< vai >**, līdz displeja ekrāna apakšā mirgo tālāk esošā ikona. Pēc tam nospiediet **Funkcija** pogu.

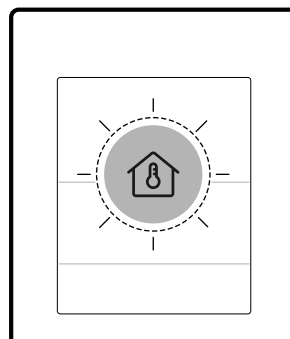
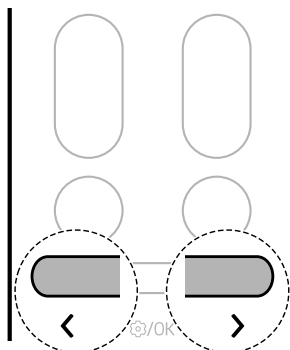

PIEZĪME

- Telpas temperatūra tiek rādīta 5 sekundes pirms atgriešanās iepriekšējā displejā.
- Atkarībā no modeļa šī funkcija var darboties atšķirīgi.

VIEDĀS FUNKCIJAS

LG ThinQ lietotne

Šī funkcija ir pieejama tikai modeļos ar Wi-Fi. Lietojumprogramma **LG ThinQ** sniedz iespēju sazināties ar iekārtu, izmantojot viedtālruni.

Lietojumprogrammas LG ThinQ funkcijas

Kopīgas iezīmes

Sazinieties ar ierīci no viedtālruņa, izmantojot **LG ThinQ** lietojumprogrammu.

• Smart Diagnosis

- Ja, lietojot iekārtu, rodas problēmas, šī Smart Diagnosis funkcija palīdzēs diagnosticēt problēmu.

Papildus iespējas

Ja ierīce ir savienota ar Wi-Fi, ir pieejamas citas funkcijas.

- Iestatījumi
 - Sniedz iespēju iestatīt dažādas opcijas iekārtā un lietojumprogrammā.

PIEZĪME

- Šādos gadījumos ir jāatjaunina tīkla informācija katrai ierīcei **LG ThinQ** lietojumprogrammas sadaļā **Ierīču kartes** → **Iestatījumi** → **Mainīt tīklu**.
 - bezvadu maršrutētājs ir mainīts
 - bezvadu maršrutētāja parole ir mainīta
 - Tiek mainīts interneta pakalpojumu sniedzējs
- Bez iepriekšēja paziņojuma lietotājiem lietojumprogramma var tikt mainīta, lai uzlabotu iekārtu.
- Dažādiem modeļiem funkcijas var atšķirties.

LG ThinQ lietojumprogrammas instalēšana un LG ierīces pievienošana

Modeļi ar QR kodu

Skenējiet izstrādājumam pievienoto QR kodu, izmantojot viedtālruņa kameru vai QR koda lasītāja lietojumprogrammu.



Modeļi bez QR koda

- 1 Atrodiet un viedtālrunī instalējiet lietojumprogrammu **LG ThinQ** no Google Play veikala vai Apple App Store.
- 2 Palaidiet lietojumprogrammu **LG ThinQ** un pierakstieties ar savu esošo kontu vai izveidojiet LG kontu, lai pierakstītos.
- 3 Pieskarieties pievienošanas (+) pogai lietojumprogrammā **LG ThinQ**, lai pievienotu savu LG ierīci. Lai pabeigtu procesu, izpildiet lietojumprogrammā sniegtos norādījumus.

PIEZĪME

- Lai pārbaudītu Wi-Fi savienojumu, pārbaudiet, vai vadības panelī deg Wi-Fi indikators.
- Iekārta atbalsta tikai 2,4 GHz Wi-Fi tīklus. Lai noskaidrotu tīkla frekvenci, sazinieties ar interneta pakalpojumu sniedzēju vai skatiet bezvadu maršrutētāja lietošanas rokasgrāmatu.

- **LG ThinQ** neatbild par nekādām tīkla savienojuma problēmām vai kļūmēm, disfunkcijām vai kļūdām, kuru cēlonis ir tīkla savienojums.
- Apkārt esošā bezvadu vide var izraisīt bezvadu tīkla pakalpojuma lēnu darbību.
- Ja attālums starp ierīci un bezvadu maršrutētāju ir pārāk liels, signāla stiprums kļūst vājš. Savienojuma izveide var aizņemt ilgu laiku vai instalēšana var neizdoties.
- Ja iekārta nevar izveidot savienojumu ar Wi-Fi tīklu, iespējams, tā ir novietota pārāk tālu no maršrutētāja. Lai uzlabotu Wi-Fi signāla stiprumu, izmantojiet Wi-Fi atkārtotāju (diapazona paplašinātāju).
- Atkarībā no interneta pakalpojumu sniedzēja tīkla savienojums, iespējams, nedarbosies pareizi.
- Iespējams, Wi-Fi savienojumu nevar izveidot vai tas tiek pārtraukts mājas tīkla vides dēļ.
- Ja iekārtu nevar savienot, jo ir radušās ar bezvadu signāla pārraidi saistītas problēmas, atvienojiet iekārtu, uzgaidiet aptuveni minūti un mēģiniet vēlreiz.
- Ja bezvadu maršrutētājā ir iespējots ugunsmūris, atspējojiet ugunsmūri vai pievienojiet ugunsmūra izņēmumu.
- Bezvadu tīkla nosaukumā (SSID) jābūt iekļautiem angļu alfabēta burtiem un cipariem. (Neizmantojiet speciālās rakstzīmes.)
- Viedtālruna lietotāja saskarne (user interface — UI) var mainīties atkarībā no mobilā tālruna operētājsistēmas (OS) un ražotāja.
- Ja maršrutētāja drošības protokolam ir norādīts iestatījums **WEP**, tīkla iestatīšana var neizdoties. Norādiet citus drošības protokolus (ieteicamais protokols ir **WPA2**) un vēlreiz savienojiet izstrādājumu.

- Kad būs pieejamas jaunas funkcijas, ieslēdzot ierīci, displejā tiks parādīts paziņojums par atjauninājumu, kā parādīts tālāk.

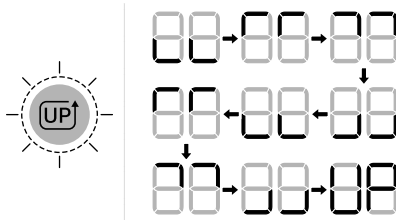

- Pēc atjaunināšanas ierīces funkcija var mainīties no lietotāja rokasgrāmatā norādītās.

- 1 Tiklīdz saņemsit paziņojumu par atjauninājumu, viedtālrunī saņemsit arī atjauninājuma paziņojumu.
- 2 Pieskarieties atjaunināšanas paziņojumam viedtālrunī, lai atvērtu ekrānu **Funkcijas atjauninājumi** lietotnē **LG ThinQ**.
- 3 Kad esat iekļuvus ekrānā **Funkcijas atjauninājumi** atlasiet jaunās funkcijas un pieskarieties **atjaunināšanas** pogai.
 - Atjaunināšanas gaitu var pārbaudīt ierīces vadības panelī.
 - Atjaunināšanas laikā neatvienojiet ierīces strāvas kontaktdakšu, jo tas pārtrauks procesu.
- 4 Pēc atjaunināšanas, lai mainītu atjaunināto funkciju detalizētos iestatījumus, skatiet ceļvedi lietotnē **LG ThinQ**.

Atjauniniet savu ierīci

Varat atjaunināt savu ierīci ar jaunām funkcijām, izmantojot lietotni **LG ThinQ**.

Logu atvēršanas noteikšana (dažiem modeļiem/LG ThinQ)

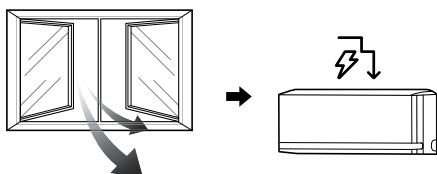

Kad tiek atvērts logs vai ieplūst āra gaiss, var noteikt temperatūras izmaiņas un tiek ieslēgts **Enerģijas kontroles** režīms.

Lai izmantotu **Logu atvēršanas noteikšanas** funkciju vai iestatītu **Enerģijas kontroles izslēgšanas laiku**, pievienojiet ierīci **LG ThinQ** lietojumprogrammai.

- Ja tiek atvērts logs, iekštelpu ierīces displejā parādās uzraksts 80, 60 or 40.

PIEZĪME

- Loga atvēršanas noteikšanas** funkciju var izmantot **Dzesēšanas** un **Sildīšanas** režīmos.
- Loga atvēršanas noteikšanas** funkcija tiek izslēgta tālāk norādītajos gadījumos.
 - Ja iekārta konstatē, ka logs ir aizvērts.
 - Ja ir pagājis **Enerģijas kontroles izslēgšanas** laiks
 - Ja ir mainīts darbības režīms.
- Loga atvēršanas noteikšanas** funkcija nedarbojas tālāk norādītajos gadījumos.
 - Ja pārāk drīz pēc iekārtas ieslēgšanas tiek ieslēgta **Dzesēšanas** un **Sildīšanas** darbība.
 - Ja iekštelpu temperatūra tikai nedaudz atšķiras no āra temperatūras.
 - Ja logi nenodrošina pietiekamu ventilāciju.
- Ja ir pievienots Multi Outdoor bloks, šīs funkcijas var netikt atbalstīta.

Visa tīrīšana (dažiem modeļiem/LG ThinQ)

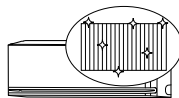

Atkārtoti saldējot un atļaidinot gaisa kondicioniera siltummaiņi, tiek aizskaloti dažādi piesārņotāji, piemēram, putekļi, un iekārta tiek uzturēta tīra. Pēc tīrīšanas tas samazina mitrumu iekštelpu blokā.

Dažām iekštelpu vienībām iekštelpu vienības displejā parādās FL.

PIEZĪME

- Funkcija **Visa tīrīšana** beigsies pēc ierīces žāvēšanas.
- Ja, darbojoties **Visa tīrīšana** funkcijai, telpā ir liels mitrums, ap iekštelpu ierīci var veidoties dūmaka.
- Visa tīrīšana** funkciju var izmantot iekštelpās temperatūrā no 21 °C līdz 32 °C un ārā temperatūrā no 21 °C līdz 37 °C. **Visa tīrīšana** funkcija ir higiēnas pārvaldības funkcija, nevis dzesēšanas funkcija, tāpēc tās lietošanas apstākļi var atšķirties no iekārtas garantētās dzesēšanas temperatūras.
- Ja funkcija **Visa tīrīšana** tiek darbināta temperatūrā, kas ir ārpus pieļaujamā diapazona, lietojumprogrammā **LG ThinQ** un funkcija nedarbojas.
- Visa tīrīšana** funkcija ir pieejama pat tad, kad iekārta ir ieslēgta.
- Ja **Visa tīrīšana** laikā nospiežat pogu  uz iekārtas vai tālvadības pults, funkcija **Visa tīrīšana** tiek deaktivizēta.
- Visa tīrīšana** laikā, iekārtai izplešoties vai saraujoties, var būt dzirdama tikšķēšana vai piesitieni.
- Pēc **Visa tīrīšana** ierīce automātiski izslēgsies. Kad barošana tiek atkal ieslēgta, tā darbosies **Dzesēšanas** režīmā.
- Ja ir iestatīta **Taimera** funkcija, funkcija **Visa tīrīšana** var nedarboties pareizi.

- Kad ir aktivizēta **Visa tīrīšana** funkcija, no atveres izplūst dzesēts gaiss.

- Faktiskais lietojums var atšķirties.

kW pārvaldnieks (dažiem modeļiem/LG ThinQ)

Gaisa kondicioniera enerģijas patēriņš tiek automātiski pielāgots, ņemot vērā lietotāja iestatīto grafiku un mērķa enerģijas patēriņu.

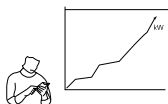

Noteiktiem iekšējiem ierīču modeļiem displejā parādās uzraksts E0.

Miega+ (dažiem modeļiem/LG ThinQ)



Izmantojiet to pirms gulētiešanas. Ierīce automātiski iemācīsies un pielāgos temperatūru un ventilatora ātrumu, lai izveidotu vēl personalizētāku miega vidi.

PIEZĪME

- Izmantojot **kW Manager**, var samazināties aukstā gaisa izvade, kas atkarīga no atlikušās mērķa enerģijas daudzuma.
- Kad ir pārsniegts mērķa elektrības patēriņš, ir atspējota **kW Manager** funkcija.
- Izmantojot **Sildīšanas** un **Automātiskos** režīmus **kW vadības** funkcija ir atspējota.
- Ja ir pievienots Multi Outdoor bloks, šīs funkcijas var netikt atbalstīta.
- Lietotnē **LG ThinQ** uzrādītais enerģijas patēriņš var atšķirties no faktiskā enerģijas patēriņa, kas norādīts komunālo maksājumu rēķinā.
- Dažādām iekārtām var atšķirties enerģijas patēriņa informācija.
- Enerģijas patēriņa rādījumi var atšķirties no mērījumiem, kas veikti ar citām mērierīcēm.
- Enerģijas patēriņš var svārstīties atkarībā no vides, kurā ierīce uzstādīta.
- Enerģijas patēriņa mērījums var atšķirties atkarībā no sadzīves iekārtas ekspluatācijas vides vai veida.
- Kad iestatāt lietošanas ilgumu, iekārta neieslēdzas vai neizslēdzas automātiski.
- Pat tad, kad izmantojat **kW Manager** funkciju, vispirms tiek attēlota funkcija, kas iestatīta ar tālvadības pulti.

PIEZĪME

- Šo funkciju var iestatīt, ja iekārta ir ieslēgta.
- Šī funkcija ir pieejama režīmā **Dzesēšana**.
- Ja ir pievienots Multi Outdoor bloks, šīs funkcijas var netikt atbalstīta.

Atvērtā pirmkoda programmatūras informācija

Lai iegūtu avota kodu saskaņā ar GPL, LGPL, MPL un citām atvērtā pirmkoda licencēm, kurām ir pienākums atklāt šajā produktā esošo avota kodu un piekļūt visiem minētajiem licences noteikumiem, paziņojumiem par autortiesībām un citiem atbilstošiem dokumentiem, lūdz, apmeklējiet vietni <https://opensource.lge.com>. LG Electronics izsniedz atklāto pirmkodu arī kompaktdiskā, iekasējot par to šāda izplatīšanas veida izmaksām atbilstošu maksu (datu nesēja, tā apstrādes un piegādes izmaksas); lai saņemtu kodu, tas jāpieprasa pa e-pastu opensource@lge.com.

Šis piedāvājums ir derīgs ikvienam, kurš saņem šo informāciju trīs gadus pēc mūsu pēdējā šī produkta nosūtīšanas.

Radioiekārtu specifikācijas

Moduļa nosaukums	LCWB-001
Bezvadu LAN frekvenču diapazons	2412 MHz - 2472 MHz
Bezvadu LAN izejas jauda (maks.)	18,14 dBm
Bluetooth frekvenču diapazons	2402 MHz - 2480 MHz
Bluetooth izejas jauda (maks.)	7,03 dBm

Bezvadu funkcijas programmatūras versija: V 1.0
Lietotāja izvērtēšanai, šī ierīce jāuzstāda un jādarbina, ievērojot minimālo distanci 20 cm starp ierīci un karkasu.

Radara moduļa specifikācijas

Šī funkcija ir pieejama tikai modeļos ar radara sensoru.

Moduļa nosaukums	Frekvenču diapazons	Izejas jauda (maks.)
RSM V2	61,0 GHz ~ 61,5 GHz	6,27 dBm

Diagnostika lietotnē LG ThinQ

Izmantojiet šo funkciju, lai diagnosticētu un novērstu ar iekārtu saistītās problēmas.

PIEZĪME

- Tādu iemeslu dēļ, kurus nevar attiecināt uz LGE nolaidību, pakalpojums var nebūt izmantojams tādu ārēju faktoru (bet ne tikai) dēļ kā Wi-Fi nepieejamība, Wi-Fi savienojuma pārtraukšana, vietējā lietotņu veikala politika vai lietojumprogrammas nepieejamība.

- Funkcija var mainīties bez iepriekšēja paziņojuma un atkarībā no jūsu atrašanās vietas var būt pieejama atšķirīgā formātā.

LG ThinQ lietošana problēmu diagnostikai

Ja ar Wi-Fi aprīkotajā iekārtā rodas problēma, iekārta var pārraidīt problēmu novēršanas datus uz viedtālruni, izmantojot lietojumprogrammu **LG ThinQ**.

- Palaidiet lietojumprogrammu **LG ThinQ** un izvēlnē atlasiet funkciju **Smart Diagnosis**. Izpildiet lietojumprogrammā **LG ThinQ** sniegtos norādījumus.

Skaņas diagnostika problēmu noteikšanai

Lai izmantotu skaņas diagnostikas paņēmieni, izpildiet tālāk sniegtos norādījumus.

- Palaidiet lietojumprogrammu **LG ThinQ** un izvēlnē atlasiet funkciju **Smart Diagnosis**. Izpildiet lietojumprogrammā **LG ThinQ** sniegtos norādījumus par skaņas diagnostiku.

- 1 Pareizi iespraudiet kontaktdakšu kontaktligzdā.
- 2 Novietojiet viedtālruna iemuti ierīces tuvumā.

3 Nospiediet **Funkcija** pogu.

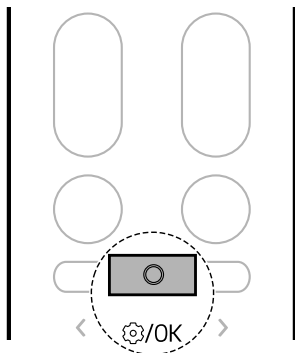

- Turiet viedtālruni vietā, līdz datu pārsūtīšana ir pabeigta.

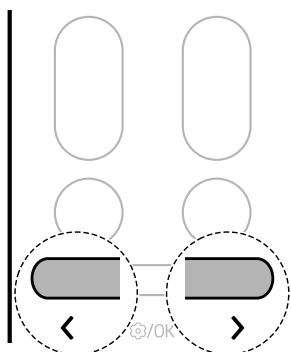

4 Nospiediet pogu <vai >, līdz displeja ekrāna apakšā mirgo tālāk esošā ikona. Pēc tam nospiediet **Funkcija** pogu.

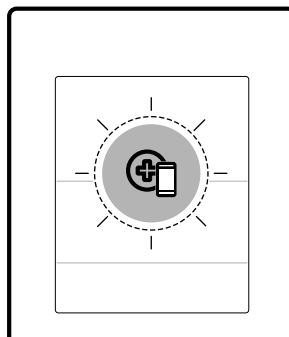

5 Pēc datu pārsūtīšanas lietojumprogrammā tiks parādīta diagnostikas informācija.

PIEZĪME

- Lai nodrošinātu labākos rezultātus, informācijas pārraides laikā nepārvietojiet tālruni.
- Apkārtējās vides trokšņiem ir jābūt minimāliem, lai netraucētu tālrunim pareizi uztvert iekštelpu ierīces skaņas signālus.

APKOPE

Tīrīšana

▲ BRĪDINĀJUMS!

- Pirms tīrīšanas vai tehniskās apkopes atvienojiet barošanas avotu un uzgaidiet, līdz ventilators apstājas.

Tīrīšanas intervāli

Iekārtas tīrīšana

Ja iekārtu ir paredzēts ilgstoši neizmantot, nožāvējiet iekārtu, lai uzturētu to labā stāvoklī. Regulāri tīriet iekārtu, lai uzturētu optimālu veiktspēju un novērstu iespējamu atteici.

- Žāvējiet iekārtu režīmā **Ventilators** 3–4 stundas un atvienojiet barošanu. Ja iekārtas komponentu iekšpusē paliks mitrums, var rasties iekšēji bojājumi.
- Pirms iekārtas atkārtotas lietošanas nožāvējiet iekārtas iekšējos komponentus, darbinot iekārtu režīmā **Ventilators** 3–4 stunda. Tādējādi tiks samazināts mitruma radītais nepatīkamais aromāts.

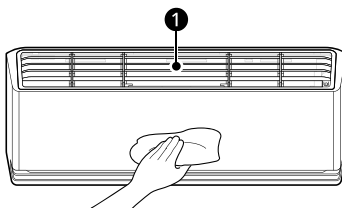

- ① Gaisa filtrs

PIEZĪME

- Funkcija var mainīties atkarībā no modeļa tipa.

Tips	Apraksts	Intervāls
Iekštelpu ierīce	Notīriet iekštelpu ierīces virsmu ar mīkstu, sausu drānu.	Regulāri
	Profesionālam speciālistam ir jāiztīra kondensāta drenāžas paplāte.	Vienreiz gadā
	Profesionālam speciālistam ir jāiztīra kondensāta drenāžas caurule.	Ik pēc 4 mēnešiem
	Nomainiet bezvadu tālvadības pults baterijas.	Vienreiz gadā

Tips	Apraksts	Intervāls
Ārtelpu ierīce	Profesionālam speciālistam ir jānotīra siltummaiņa spoles un paneļu vēdkanāli. (Sazinieties ar tehnisko speciālistu.)	Vienreiz gadā
	Profesionālam speciālistam ir jāiztīra ventilators.	Vienreiz gadā
	Profesionālam speciālistam ir jāiztīra kondensāta drenāžas paplāte.	Vienreiz gadā
	Profesionālam speciālistam ir jāpārbauda, vai visas ventilatora daļas ir stingri pievilktas.	Vienreiz gadā
	Notīriet elektriskos komponentus ar saspiestu gaisu.	Vienreiz gadā

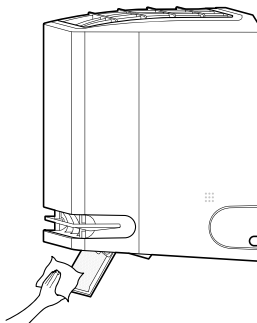

Gaisa deflektora tīrīšana

- 1 Izslēdziet ierīci.
- 2 Nospiediet un turiet pogu  apmēram 5 sekundes, lai atvērtu gaisa deflektoru un to viegli notīrītu.
- 3 Notīriet gaisa deflektoru, izmantojot mīkstu, sausu drānu.



- 4 Nospiediet un apmēram 5 sekundes turiet pogu , lai aizvērtu gaisa deflektoru.

PIEZĪME

- Nospiežot pogu , kamēr šī funkcija ir ieslēgta, ierīci nevar ieslēgt.
- Ja atkārtoti nospiežat pogu , varat ieslēgt ierīci.

Filtra un citu daļu tīrīšana

Tips	Apraksts	Intervāls
Gaisa filtrs	Tīriet ar putekļu sūcēju vai mazgājiet ar rokām.	2 nedēļas
Alerģijas filtrs	Tīriet ar putekļu sūcēju vai suku.	Ik pēc 6 mēnešiem
Jonizators (dažiem modeļiem)	Putekļu tīrīšanai izmantojiet sausu vates kociņu.	Ik pēc 6 mēnešiem

PIEZĪME

- Filtru tīrīšanas laikā nekad neizmantojiet ūdeni, kura temperatūra ir augstāka par 40 °C. Tas var izraisīt deformāciju vai krāsas maiņu.
- Tīrot filtrus nekad neizmantojiet ēteriskas vielas. Tās var sabojāt ierīces virsmu.

-
- Nemazgājiet Alerģijas filtru ar ūdeni, jo filtrs var tikt bojāts (dažiem modeļiem).
-

Izmantojot funkciju Automātiskā tīrīšana+

Režimos **Dzesēšana** un **Mitruma samazināšana** iekštelpu ierīces iekšpusē rodas mitrums. Tā apjomu var samazināt.

- 1 Nospiediet **Funkcija** pogu.

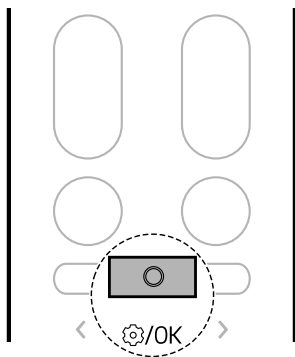

- 2 Nospiediet pogu **< vai >**, līdz displeja ekrāna apakšā mirgo tālāk esošā ikona. Pēc tam nospiediet **Funkcija** pogu.

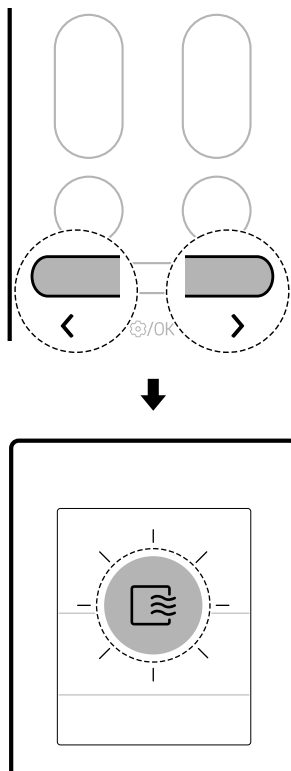

- 3 Nospiediet pogu **< vai >**, lai iestatītu vēlamo **Automātiskā tīrīšana+** funkcijas statusu.
 - Katru reizi nospiežot pogu, funkcija mainās šādā secībā: Sto ↔ IESLĒGTS ↔ IZSLĒGTS

- 4 Pēc tam nospiediet **Funkcija** pogu.

PIEZĪME

- **Automātiskā tīrīšana+** ir iestatīta, kad iegādājāties ierīci. Ja nevēlaties izmantot šo funkciju, izslēdziet to.
- **Automātiskā tīrīšana+** laiks tiek automātiski iestatīts atbilstoši ierīces lietošanas apstākļiem,

un norises statuss tiek parādīts kā atlikušās minūtes iekštelpu bloka displejā.

- **Automātiskās tīrīšanas+** laiks ir līdz 20 minūtēm.
- Žāvēšanas apstākļi iekārtas iekšpusē var atšķirties atkarībā no iekštelpu gaisa temperatūras vai mitruma.
- Lai iekārtas iekšpuse būtu pietiekami izžāvēta, darbiniet iekārtas **Ventilatora** režīmā ilgāk par 1 stundu.
- Kad funkcija **Automātiskā tīrīšana+** ir iestatīta, iepriekš iestatītā **Auto Clean+** funkcija tiks saglabāta, kad ierīce tiks izmantota atkārtoti.
- Ja ierīce netiks lietota ilgu laiku, palaidiet **Ventilatorarežīmu** ilgāk par 1 stundu, lai pilnībā izžūtu ierīces iekšpuse pirms tās novietošanas glabāšanā.
- Jūs varat iestatīt funkciju **Automātiskā tīrīšana+** pat tad, ja ierīce nedarbojas.

1 Nospiediet **Funkcija** pogu.

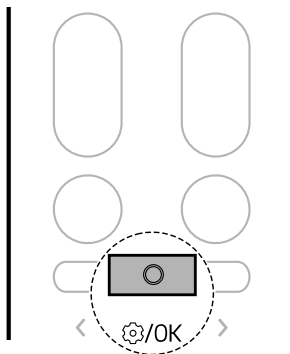

2 Nospiediet pogu **<** vai **>**, līdz displeja ekrāna mirgo tālāk esošā ikona. Pēc tam nospiediet **Funkcija** pogu.

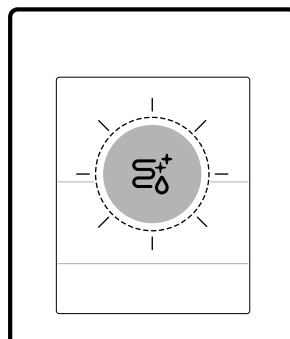
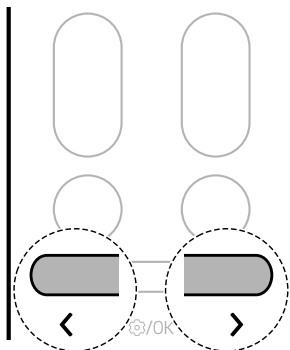

Saldēšanas tīrīšana (dažiem modeļiem)

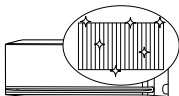

Atkārtoti saldējot un atļaidinot gaisa kondicioniera siltummaini, tiek aizskaloti dažādi piesārņotāji, piemēram, putekļi, un iekārta tiek uzturēta tīra. Uzraksts FC ir redzams iekštelpu ierīces displejā, un tiek rādīts tīrīšanas progress no 0 līdz 99.

PIEZĪME

- Funkcija **Saldēšanas tīrīšana** beigsies pēc ierīces žāvēšanas.
- Ja, darbojoties **Siltummaiņa tīrīšanas** funkcijai, telpā ir liels mitrums, ap iekštelpu ierīci var veidoties dūmaka.
- **Saldēšanas tīrīšanas** funkciju var izmantot iekštelpās temperatūrā no 21 °C līdz 32 °C un ārā temperatūrā no 21 °C līdz 37 °C. **Saldēšanas tīrīšanas** funkcija ir higiēnas pārvaldības funkcija, nevis dzesēšanas funkcija, tāpēc tās lietošanas apstākļi var atšķirties no iekārtas garantētās dzesēšanas temperatūras.
- Izmantojot **Saldēšanas tīrīšanas** funkciju ārpus atļautās temperatūras diapazona, piecas reizes atskan skaņas signāls un funkcija izslēdzas.
 - Kods attēlā zemāk tiks parādīts uz dažām iekštelpu ierīcēm.



- **Saldēšanas tīrīšanas** funkcija ir pieejama pat tad, kad iekārta ir ieslēgta.
 - Ja **Saldēšanas tīrīšana** laikā nospiežat pogu  uz iekārtas vai tālvadības pults, funkcija **Saldēšanas tīrīšana** tiek deaktivizēta.
 - **Saldēšanas tīrīšanas** laikā, iekārtai izplešoties vai saraujoties, var būt dzirdama tikšķēšana vai piesitieni.
 - Pēc **Saldēšanas tīrīšanas** ierīce automātiski izslēgsies. Kad barošana tiek atkal ieslēgta, tā darbosies **Dzesēšanas** režīmā.
 - Ja ir iestatīta **Taimera** funkcija, funkcija **Saldēšanas tīrīšana** var nedarboties pareizi.
 - Kad ir aktivizēta **Saldēšanas tīrīšanas** funkcija, no atveres izplūst dzesēts gaiss.
 - Ja ir pievienots Multi Outdoor bloks, šīs funkcijas var netikt atbalstīta.
-

Gaisa filtra noņemšana un nomaiņa

PIEZĪME

- Gaisa filtru nedrīkst saliekt, jo tas var salūzt.
- Pareizi salieciet gaisa filtru, lai nepieļautu putekļu un citu vielu iekļūšanu iekārtā.
- Āķu skaits un atrašanās vieta var mainīties atkarībā no iekārtas modeļa.

- 1 Izslēdziet iekārtas barošanu.
- 2 Gaisa filtra kloķi atrodas iekārtas augšas priekšpusē.

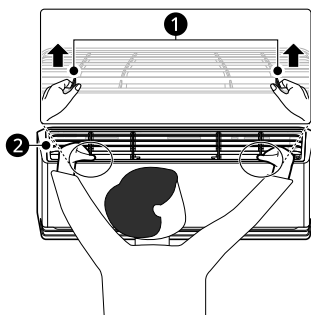

- ① Kloķi
- ② Gaisa filtrs

- 3 Nedaudz pavelciet kloķus uz augšu un pēc tam paceliet visu filtru, lai to izņemtu.

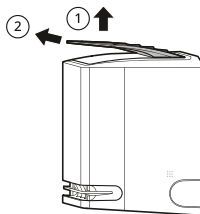

- 4 Ievietojiet gaisa filtra āķu gropēs, kas atrodas priekšējā paneļa aizmugurē.

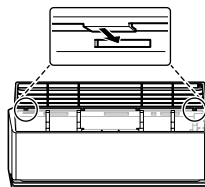

- 5 Spiediet āķus uz leju, līdz tās tiek nofiksētas vietā ar klikšķi.

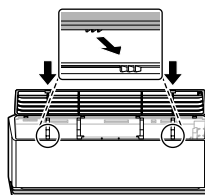

- 6 Lai filtrs būtu pienācīgi montēts, piespiediet filtra priekšpusi visā garumā.

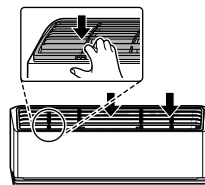

Gaisa filtra tīrīšana

Iztīriet gaisa filtru reizi 2 nedēļās vai biežāk, ja nepieciešams.

- 1 Noņemiet gaisa filtru no iekārtas.

- 2** Iztīriet gaisa filtru ar putekļu sūcēju vai mazgājiet ar remdenu ūdeni un saudzējošu mazgāšanas līdzekli.

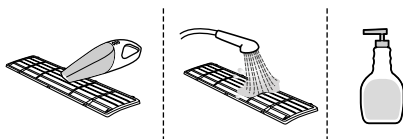

- 3** Žāvējiet filtru ēnā.

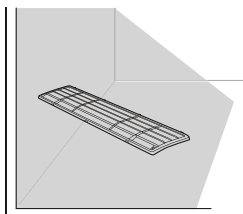

PIEZĪME

- Nedarbiniet ierīci bez filtra.

Alerģijas filtra tīrīšana (dažiem modeļiem)

PIEZĪME

- Daļu skaits un atrašanās vieta var mainīties atkarībā no iekārtas modeļa.
- Funkcijas var mainīties atkarībā no modeļa tipa.

- 1** Izslēdziet iekārtas barošanu.

- 2** Noņemiet gaisa filtru no iekštelpu iekārtas.

- 3** Noņemiet alerģisko filtru no iekštelpu iekārtas.

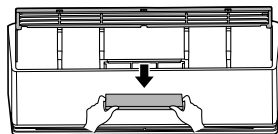

- 4** Notīriet filtru, izmantojot putekļu sūcēju.
- Nemazgājiet alerģijas filtru ar ūdeni.

- 5** Ievietojiet alerģijas filtru.

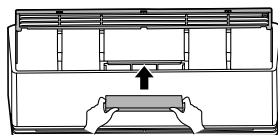

- 6** Salieciet gaisa filtru.

- 7** Pārbaudiet priekšējā vāka sānu malu, lai pārliecinātos, ka gaisa filtrs ir pareizi samontēti.

Gaisa vadotnes noņemšana un nomaiņa

PIEZĪME

- Āķu skaits un atrašanās vieta var mainīties atkarībā no iekārtas modeļa.

- 1** Izslēdziet iekārtas barošanu.

- 2** Izvelciet gaisa vadotni iekšstelpu vienības priekšpusē.

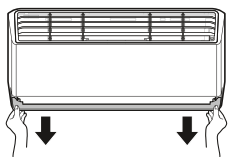

- 3** Ievietojiet gaisa vadotnes āķus spraugās.

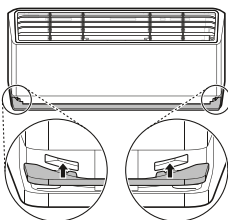

- 4** Spiediet āķus, līdz atskan klikšķis.

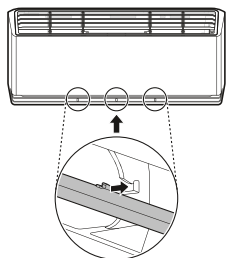

Gaisa vadotnes tīrīšana

- 1** Noņemiet gaisa vadotni no ierīces.

- 2** Notīriet gaisa vadotni, izmantojot mīkstu vai sausu drānu.

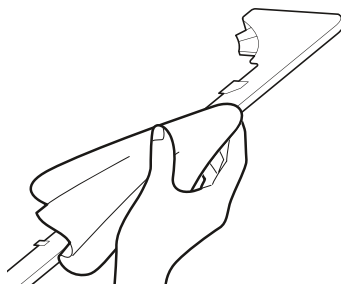

Jonizatora tīrīšana (dažiem modeļiem)

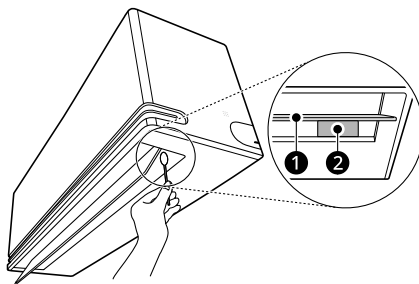

- 1** Izslēdziet ierīci.
- 2** Nospiediet un apmēram 5 sekundes turiet pogu , lai atvērtu gaisa deflektoru.
- 3** Notīriet jonizatoru, izmantojot sausu vates kociņu.



- 1** Gaisa deflektors
- 2** Jonizators

- 4** Nospiediet un apmēram 5 sekundes turiet pogu , lai aizvērtu gaisa deflektoru.

PIEZĪME

- Nospiežot pogu , kamēr šī funkcija ir ieslēgta, ierīci nevar ieslēgt.
 - Ja atkārtoti nospiežat pogu , varat ieslēgt ierīci.
-

TRAUCĒJUMU MEKLĒŠANA

Pirms zvana tehniskā atbalsta centram

Pirms saziņas ar servisa centru pārbaudiet tālāk minēto. Ja problēmu neizdodas novērst, sazinieties ar vietējo servisa centru.

PIEZĪME

- Atkarībā no modeļa dažas funkcijas var nebūt atbalstītas.

Funkcija Pašdiagnostika

Iekārtā ir iebūvēta funkcija **pašdiagnostika**. Ja rodas kļūda, iekštelpu ierīces gaismas diode mirgos ik pēc 2 sekundēm. Šādā gadījumā sazinieties ar vietējo izplatītāju vai servisa centru.

Darbība

Simptomi	Iespējamais cēlonis un risinājums
Iekārta nedarbojas kā parasti.	Iekārta rada deguma aromātu un savādus trokšņus. <ul style="list-style-type: none"> • Izslēdziet iekārtu, izslēdziet vai atvienojiet barošanas avotu un sazinieties ar servisa centru.
	No iekštelpu ierīces noplūst ūdens arī tad, ja telpā ir zems mitruma līmenis. <ul style="list-style-type: none"> • Izslēdziet iekārtu, izslēdziet vai atvienojiet barošanas avotu un sazinieties ar servisa centru.
	Barošanas kabelis ir bojāts vai ģenerē pārāk daudz siltuma. <ul style="list-style-type: none"> • Izslēdziet iekārtu, izslēdziet vai atvienojiet barošanas avotu un sazinieties ar servisa centru.
	Slēdzis, jaudas slēdzis (drošības, zemējuma slēdzis) vai drošinātājs nedarbojas pareizi. <ul style="list-style-type: none"> • Izslēdziet iekārtu, izslēdziet vai atvienojiet barošanas avotu un sazinieties ar servisa centru.
	Iekārta ģenerē pašdiagnostikas kļūdas kodu. <ul style="list-style-type: none"> • Izslēdziet iekārtu, izslēdziet vai atvienojiet barošanas avotu un sazinieties ar servisa centru.
Ventilatora darbības ātrumu nevar regulēt.	Ir atlasīts režīms Ātrais vai Automātiska darbība. <ul style="list-style-type: none"> • Dažos darbības režīmos ventilatora ātrumu nevar regulēt. Atlasiet darbības režīmu, kurā var regulēt ventilatora ātrumu.
Temperatūru nevar regulēt.	Ir atlasīts režīms Ventilators vai Ātrais. <ul style="list-style-type: none"> • Dažos darbības režīmos temperatūru nevar regulēt. Atlasiet darbības režīmu, kurā var regulēt temperatūru.

Simptomi	Iespējamais cēlonis un risinājums
Ieslēgta iekārta pārstāj darboties.	<p>Iekārta tiek negaidīti izslēgta.</p> <ul style="list-style-type: none"> Iespējams, ka ir beidzies izslēgšanas taimera laiks un iekārta ir izslēgta. Pārbaudiet taimera iestatījumus.
	<p>Darbības laikā ir apturēta elektroapgāde.</p> <ul style="list-style-type: none"> Uzgaidiet, līdz elektroapgāde tiks atjaunota. Ja ir iespējota funkcija Automātiskā restartēšana, vairākas minūtes pēc elektroapgādes atjaunošanas iekārta turpinās iepriekšējo darbību.
Iekārta nedarbojas.	<p>Ierīce ir atvienota no elektrotīkla.</p> <ul style="list-style-type: none"> Pārbaudiet, ka strāvas vads ir pievienots kontaktligzdai un ir ieslēgti strāvas izolatori.
	<p>Bojāts drošinātājs vai bloķēta barošanas padeve.</p> <ul style="list-style-type: none"> Nomainiet drošinātāju un pārbaudiet, vai jaudas slēdzis ir aktivizēts.
	<p>Elektroapgāde ir apturēta.</p> <ul style="list-style-type: none"> Elektroapgādes apturēšanas gadījumā izslēdziet iekārta. Pēc barošanas atjaunošanas uzgaidiet 3 minūtes un pēc tam ieslēdziet iekārta.
	<p>Pārāk augsts vai zems spriegums.</p> <ul style="list-style-type: none"> Pārbaudiet, vai jaudas slēdzis ir aktivizēts.
	<p>Iekārta ir automātiski izslēgta iepriekš iestatītā laikā.</p> <ul style="list-style-type: none"> Ieslēdziet iekārta.
	<p>Bezvadu tālvadības pults akumulatora iestatījums ir nepareizs.</p> <ul style="list-style-type: none"> Pārbaudiet, vai bezvadu tālvadības pultī ir pareizi ievietotas baterijas. Ja baterijas ir ievietotas pareizi, tomēr iekārta nedarbojas, nomainiet baterijas un mēģiniet vēlreiz.
Iekārta neizdala vēsu gaisu.	<p>Gaisa cirkulācija nenotiek pareizi.</p> <ul style="list-style-type: none"> Pārliecinieties, vai iekārta priekšpusē neaizklāj aizkari, žalūzijas vai mēbeles.
	<p>Gaisa filtrs ir netīrs.</p> <ul style="list-style-type: none"> Tīriet gaisa filtru ik pēc 2 nedēļām. Papildinformāciju skatiet sadaļā “Gaisa filtra tīrīšana”.
	<p>Istabas temperatūra ir pārāk augsta.</p> <ul style="list-style-type: none"> Vasarā iekštelpas gaisa atdzesēšanai var būt nepieciešams daudz laika. Šādā gadījumā atlasiet režīmu Ātrais, lai ātri atdzesētu iekštelpu gaisu.
	<p>Vēssais gaiss izkļūst no telpas.</p> <ul style="list-style-type: none"> Pārliecinieties, vai caur telpas ventilācijas punktiem neizkļūst vēssais gaiss.
	<p>Vēlamā temperatūra ir augstāka par pašreizējo temperatūru.</p> <ul style="list-style-type: none"> Iestatiet vēlamo temperatūru, kas ir zemāka par pašreizējo temperatūru.

Simptomi	Iespējamais cēlonis un risinājums
Iekārta neizdala vēsu gaisu.	Tuvumā atrodas siltuma avots. <ul style="list-style-type: none"> Kad gaisa kondicionētājs darbojas, neizmantojiet siltuma ģeneratorus, piemēram, elektriskās plītis vai gāzes plītis.
	Ir atlasīts režīms Ventilators. <ul style="list-style-type: none"> Režīmā Ventilators iekārta pūš gaisu, bet neatdzesē un nesilda iekštelpu gaisu. Pārslēdziet darbības režīmu uz dzesēšanas režīmu.
	Ārpus telpām ir pārāk augsta temperatūra. <ul style="list-style-type: none"> Dzesēšanas iedarbība var nebūt pietiekama.

Veiktspēja

Simptomi	Iespējamais cēlonis un risinājums
Iekštelpu ierīce turpina darboties arī pēc iekārtas izslēgšanas.	Darbojas funkcija Automātiskā tīrīšana+. <ul style="list-style-type: none"> Ļaujiet funkcijai Automātiskā tīrīšana+ darboties, jo tā samazina iekštelpu ierīcē palikušo mitrumu. Ja nevēlaties izmantot šo funkciju, varat izslēgt iekštelpu ierīci.
Iekštelpu ierīces gaisa izplūde izdala miglu.	Iekārtas atdzesētais gaiss veido miglu. <ul style="list-style-type: none"> Tiklīdz istabas temperatūra kļūs zemāka, šī parādība pazudīs.
No ārtelpu ierīces izdalās ūdens.	Sildīšanas darbību laikā no siltummaiņa izdalās ūdens kondensāts. <ul style="list-style-type: none"> Lai to novērstu nepieciešams zem pamatnes uzstādīt drenāžas šļūteni. Sazinieties ar uzstādītāju.
Iekārta rada troksni vai vibrācijas.	Pēc iekārtas ieslēgšanas vai darbības apturēšanas ir dzirdami klikšķi, kurus rada vārsta darbības virziena maiņa. Čīkstoņa: iekštelpu ierīces plastmasas daļas čīkst, kad saraujas vai izplešas strauju temperatūras izmaiņu dēļ. Plūstoša šķidrums vai gaisa plūsmas troksnis: to rada iekārtā plūstošais aukstumaģents. <ul style="list-style-type: none"> Troksnis darbības laikā vai pēc tās ir normāla parādība. Tas neliecina par disfunkciju.
Iekštelpu ierīce rada nepatīkamu aromātu.	Iekštelpu ierīce var absorbēt nepatīkamus aromātus (piemēram, cigarešu dūmus), kas pēc tam tiek izdalīti kopā ar gaisa plūsmu. <ul style="list-style-type: none"> Ja nepatīkamais aromāts nepazūd, mazgājiet filtru. Ja problēmu neizdodas novērst, sazinieties ar servisa centru un lūdziet iztīrīt siltummaiņu.
Iekārta neizdala siltu gaisu.	Režīma Sildīšana darbības sākumā spārns ir gandrīz pilnībā aizvērts un no tā neizkļūst gaiss, kaut gan ārtelpu ierīce darbojas. <ul style="list-style-type: none"> Tas ir normāli. Uzgaidiet, līdz iekārtā ir ģenerēts pietiekams siltā gaisa daudzums, ko izdalīt caur iekštelpu ierīci.

Simptomi	Iespējamais cēlonis un risinājums
Iekārta neizdala siltu gaisu.	<p>Ārtelpu ierīce darbojas režīmā Atkausēšana.</p> <ul style="list-style-type: none"> Ja iekārta darbojas režīmā Sildīšana un temperatūra ārpus telpām samazinās, uz spolēm izveidojas sarma. Režīms Atkausēšana samazina sarmas slāni uz spoles, un režīms darbojas aptuveni 15 minūtes.
	<p>Ārpus telpām ir pārāk zema temperatūra.</p> <ul style="list-style-type: none"> Sildīšanas iedarbība var nebūt pietiekama.

Wi-Fi

Simptomi	Iespējamais cēlonis un risinājums
Jūsu mājas iekārtā un viedtālrunī nav izveidots savienojums ar Wi-Fi tīklu.	<p>Tā Wi-Fi tīkla parole, ar kuru mēģināt izveidot savienojumu, ir nepareiza.</p> <ul style="list-style-type: none"> Atrodiet Wi-Fi tīklu, ar kuru izveidots savienojums viedtālrunī, un noņemiet, un pēc tam reģistrējiet iekārtu lietotnē LG ThinQ.
	<p>Viedtālrunī ir ieslēgti mobilie dati.</p> <ul style="list-style-type: none"> Viedtālrunī izslēdziet mobilos datus un reģistrējiet iekārtu, izmantojot Wi-Fi tīklu.
	<p>Bezvadu tīkla nosaukums (SSID) ir nepareizi iestatīts.</p> <ul style="list-style-type: none"> Bezvadu tīkla nosaukumā (SSID) jābūt iekļautiem angļu alfabēta burtiem un cipariem. (Neizmantojiet speciālās rakstzīmes.)
	<p>Maršrutētāja frekvence nav 2,4 GHz.</p> <ul style="list-style-type: none"> Tiek atbalstīta tikai maršrutētāja frekvence 2,4 GHz. Bezvadu maršrutētājā iestatiet 2,4 GHz frekvenci un iekārtā izveidojiet savienojumu ar bezvadu maršrutētāju. Lai pārbaudītu maršrutētāja frekvenci, sazinieties ar interneta pakalpojumu sniedzēju un maršrutētāja ražotāju.
	<p>Starp iekārtu un maršrutētāju ir pārāk liels attālums.</p> <ul style="list-style-type: none"> Ja starp iekārtu un maršrutētāju ir pārāk liels attālums, signāls var būt vājš un savienojumu, iespējams, neizdosies izveidot pareizi. Pārvietojiet maršrutētāju tā, lai tas atrastos tuvāk iekārtai.





Скенирајте го QR кодот
за да го видите прирачникот.



УПАТСТВО ЗА КОРИСНИК

КЛИМА УРЕД



За да безбедно и пригодно користење на производот,
прочитајте го прирачникот за сопственик пред да го
користите производот.

МАКЕДОНСКИ

ТИП: МОНТИРАН НА СИД



MFL72096416
Rev.01_110124

www.lg.com

Copyright © 2017-2024 LG Electronics. All Rights Reserved

СОДРЖИНА

Ова упатство содржи слики или содржина поинаква од моделот што сте го купиле.

Ова упатство подлежи на ревизија од производителот.

БЕЗБЕДНОСНИ УПАТСТВА

ПРОЧИТАЈТЕ ГИ СИТЕ УПАТСТВА ПРЕД УПОТРЕБА.....	3
УПАТСТВА ЗА ПРЕДУПРЕДУВАЊЕ.....	4
УПАТСТВА ЗА ВНИМАНИЕ	10

РАБОТЕЊЕ

Пред употреба.....	12
Преглед на производот.....	13
Подготовка пред користење	14
Преглед на безжичниот далечински управувач.....	16
Користење режими на работа	19
Користење специјални функции	24

ПАМЕТНИ ФУНКЦИИ

Апликација LG ThinQ.....	38
Дијагностика со користење LG ThinQ.....	42

ОДРЖУВАЊЕ

Чистење.....	44
--------------	----

РЕШАВАЊЕ ПРОБЛЕМИ

Пред да го повикате сервисот	55
------------------------------------	----

БЕЗБЕДНОСНИ УПАТСТВА

ПРОЧИТАЈТЕ ГИ СИТЕ УПАТСТВА ПРЕД УПОТРЕБА

Следните безбедносни упатства се наменети за да спречат непредвидени ризици или штети од небезбедно или неправилно користење на производот.

Упатствата се поделени на 'ПРЕДУПРЕДУВАЊЕ' и 'ВНИМАНИЕ' како што е опишано подолу.

Безбедносни пораки



Овој симбол се прикажува за да ги покаже ситуациите и работите кои можат да предизвикаат опасност. Внимателно прочитајте го делот со овој симбол и следете ги упатствата за да избегнете опасност.



ПРЕДУПРЕДУВАЊЕ

Ова покажува дека непочитување на упатствата може да предизвика сериозни повреди или смрт.



ВНИМАНИЕ

Ова покажува дека непочитување на упатствата може да предизвика лесни повреди или оштетување на производот.

Забелешки за запаливо средство за ладење

Следниве симболи се прикажани на единиците.



Овој симбол покажува дека овој апарат користи запаливо средство за ладење. Ако средството за ладење истекува и е изложено на надворешен извор на запалување, постои опасност од пожар.



Овој симбол покажува дека треба внимателно да се прочита прирачникот за користење.



Овој симбол покажува дека сервисниот персонал треба да ракува со оваа опрема користејќи го прирачникот за инсталација.



Овој симбол покажува дека информациите се достапни во прирачникот за користење или во прирачникот за инсталација.

УПАТСТВА ЗА ПРЕДУПРЕДУВАЊЕ

ПРЕДУПРЕДУВАЊЕ

- За да се намали ризикот од пожар, струен удар или повреди на лица при користење на производот, треба да се почитуваат основните безбедносни мерки, вклучувајќи ги следните.

Техничка безбедност

- Овој апарат може да го користат деца на возраст од 8 години и повеќе и лица со намалени физички, сетилни или ментални способности или со недостаток на искуство и знаење доколку им се овозможуваат надзор или инструкции за користење на апаратот на безбеден начин и ги разбираат вклучените опасности. Децата не смеат да си играат со апаратот. Чистењето и корисничкото одржување не треба да се вршат од страна на деца без надзор.
- Овој апарат не е наменет за употреба од страна на лица (вклучувајќи деца) со намалени физички, сетилни или ментални

- способности, или со недоволно искуство и знаење, освен ако се под надзор или ако добиваат упатства за употребата на апаратот од лице коешто е одговорно за нивната безбедност. Децата треба да бидат под надзор за да не се дозволи да си играат со апаратот.
- Монтажата или поправките направени од неовластени лица може да претставуваат опасност за вас и за другите.
 - Информациите содржани во прирачникот се наменети за употреба од квалификуван сервисер кој е запознаен со безбедносните процедури и кој поседува соодветни алатки и инструменти за тестирање.
 - Ако не ги прочитате и следите сите упатства во овој прирачник, може да дојде до дефект на опремата, материјална штета, лична повреда и/или смрт.
 - Средството за ладење и изолациониот гас кои се користат во апаратот бараат посебни процедури за отстранување. Консултирајте се со сервисен агент или слично квалификувано лице пред да ги отстраните.
 - Кога треба да се замени кабелот за напојување, замената треба да ја врши овластен персонал користејќи само оригинални резервни делови.
 - Ако кабелот за напојување е оштетен, тој мора да биде заменет од производителот, сервисен агент или слично квалификувано лице за да се избегне опасност.
 - Апаратот треба да се инсталира согласно националните прописи за електрична инсталација.
 - Средства за исклучување мора да бидат вградени во фиксната електрична инсталација согласно правилата за поврзување.
 - Овој уред мора да биде правилно заземјен за да се минимизира опасноста од електричен удар.
 - Не сечете го и не отстранувајте го заземјувачот од приклучокот за напојување.
 - Поврзувањето на заземјувачката жица на завртката на штекерот не го заземјува апаратот освен ако завртката на капакот е метална, неизолирана и штекерот е заземјен преку електричната инсталација на куќата.

- Ако се сомневате дали клима уредот е правилно заземјен, штекерот и колото нека ги провери квалификуван електричар.

МОНТАЖА

- Контактирајте со овластен сервисен центар при монтажа или преместување на клима уредот.
- Не монтирајте го клима уредот на нестабилна површина или на место каде што постои опасност да падне.
- Не монтирајте го уредот во потенцијално експлозивни средини.
- Не монтирајте го клима уредот на место каде што се чуваат запаливи течности или гасови, како што се бензин, пропан, разредувач на бои итн.
- Безбедно монтирајте ги панелот и капакот на контролната кутија.
- Монтирајте посебен електричен штекер и прекинувач пред да го користите клима уредот.
- Користете стандарден прекинувач и осигурувач што одговараат на спецификациите на клима уредот.
- Проверете дали цреводот и кабелот за напојување што ги поврзува внатрешната и надворешната единица не се оптегнати премногу цврсто при монтирање на клима уредот.
- Внатрешните/надворешните струјни врски мора да бидат цврсти, а кабелот треба да се спроведе правилно за да не може надворешна сила да го повлече од терминалите. Неправилните или лабави врски може да создадат топлина или да предизвикаат пожар.
- Не поврзувајте ја жицата за заземјување со гасна цевка, громобран или телефонска жица за заземјување.
- Користете незапалив гас (азот) за да проверите дали има протекување и за да го исчистите воздухот; користењето на компресиран воздух или запалив гас може да предизвика пожар или експлозија.

РАБОТЕЊЕ

- Не модифицирајте го и не продолжувајте го кабелот за струја. Гребнатините или излупената изолација на каблите за напојување може да предизвикаат пожар или електричен удар и треба да се заменат.
- Проверете дали кабелот за напојување е валкан, лабав или скинат.
- Не ставајте предмети врз кабелот за напојување.
- Не ставајте греалка или други грејни апарати во близина на кабелот за напојување.
- Проверете дали кабелот за напојување може да се извлече или оштети додека клима уредот работи.
- Никогаш не допирајте го, не ракувајте или не поправајте го клима уредот со влажни раце.
- Не пикајте ги дланките или други предмети низ влезот или излезот за воздух додека работи клима уредот.
- Погрижете се децата да не се качуваат или да не ја удираат надворешната единица.
- Погрижете се да ги користите само оние делови наведени во списокот со сервисни делови. Никогаш не обидувајте се да ја менувате опремата.
- Не допирајте го цревото за разладно средство, цревото за вода или внатрешните делови додека уредот работи или веднаш по исклучувањето.
- Не оставајте запаливи материи, како што се бензин, бензен или разредувач, во близина на клима уредот.
- Не користете го клима уредот подолг временски период на тесен простор без соодветна вентилација.
- Проветрувајте доволно кога клима уредот се користи истовремено со апарат за греење, како што е греалка.
- Не блокирајте го влезот или излезот за проток на воздух.
- Исклучете го напојувањето ако има бучава, мирис или чад што доаѓа од клима уредот.

- Контактирајте со овластен сервисен центар кога клима уредот е потопен од надојдена вода.
- Во случај на истекување на гас (како фреон, гас пропан, гас LP итн.) проветрете доволно долго пред повторно да го користите клима уредот.
- Веднаш прекинете го напојувањето со електрична енергија ако снеса струја или ако има невреме со грмотевици.

Далечински управувач

- Отстранете ги батериите ако далечинскиот управувач не се планира да се користи подолг временски период.
- Никогаш не мешајте различни типови на батерии или стари и нови батерии во далечинскиот управувач.
- Не полнете ги или не расклопувајте ги батериите.
- Престанете да го користите далечински управувач ако батеријата протекнува. Ако течноста од батеријата капне на вашата облека или кожата, измијте со чиста вода.
- Ако ја проголтате течноста што истекува од батеријата, темелно исплакнете ја внатрешноста на устата и консултирајте се со лекар.
- Отстранете ги батериите на место каде што нема опасност од пожар.

Одржување

- Пред чистење или одржување, исклучете го напојувањето и почекајте додека не престане вентилаторот.
- Не чистете го апаратот со директно прскање вода.

Средство за ладење

Општо

- Користете го само разладното средство наведено на етикетата на клима уредот.

- Не внесувајте воздух или гас во системот освен наведеното разладно средство.
- Не допирајте го разладното средство кое истекува за време на монтажата или поправката.
- Проверете дали има протекување на разладно средство после монтажа или поправка на клима уредот.
- Апаратот треба да се складира така што ќе се спречи механичко оштетување.

Само R32



- Секое лице кое е вклучено во работа или прекинување на колото на разладно средство треба да поседува важечки сертификат од орган за проценка акредитиран од индустријата, кој ја овластува нивната компетентност безбедно да ракува со средства за ладење во согласност со спецификациите за проценка признати во индустријата.
- Сервисирањето треба да се врши само како што е препорачано од производителот на опремата. Одржувањето и поправката за кои е потребна помош од друг квалификуван персонал треба да се врши под надзор на лице компетентно за употреба на запаливи средства за ладење.
- Апаратот треба да се складира во добро вентилиран простор каде големината на собата одговара на големината на просторот што е наведена за работа.
- Одржувајте ги сите потребни отвори за вентилација без пречки.
- Апаратот треба да се складира во соба каде што нема постојани отворени пламени (на пр., од гасен апарат) и извори на запалување (на пр., електричен грејач).

УПАТСТВА ЗА ВНИМАНИЕ

ВНИМАНИЕ

- За да се намали ризикот од мали повреди на лица, неисправно функционирање или оштетување на производот или имотот при користење на овој производ, следете ги основните мерки на претпазливост, вклучително и следните:
-

МОНТАЖА

- Транспортирајте го клима уредот со две или повеќе лица или користете виљушкар.
- Монтирајте ја надворешната единица така што ќе биде заштитена од директна сончева светлина. Не ставајте ја внатрешната единица на место каде што е директно изложена на сончева светлина преку прозорците.
- Не го монтирајте клима уредот на место каде што е директно изложен на морски ветер (солено прскање).
- Монтирајте го правилно одводното црево за непречена дренажа на кондензацијата.
- Монтирајте го клима уредот на место каде што бучавата од надворешната единица или издувните гасови нема да им пречи на соседите. Ако не го сторите тоа, може да дојде до конфликт со соседите.
- Безбедно фрлете ги материјалите за пакување, како завртки, клинци, пластични ќеси или батерии користејќи соодветно пакување по монтажата или поправката.
- Бидете внимателни при распакување или монтирање на клима уредот.

РАБОТЕЊЕ

- Проверете дали филтерот е монтиран пред вклучување на клима уредот.
- Не пијте ја водата што истекува од клима уредот.
- Не ставајте никакви предмети врз клима уредот.

- Не дозволувајте клима уредот да работи долго време кога влажноста на воздухот е многу висока или кога вратата или прозорецот се оставени отворени.
- Не изложувајте луѓе, животни или растенија на ладен или топол ветер од клима уредот подолго време.
- Не користете го производот за посебни намени, како што се заштита на храна, уметнички дела итн. бидејќи клима уредот е дизајниран само за потребите на потрошувачите и не претставува систем за ладење. Постои ризик од имотни штети или загуби.

Одржување

- Користете цврста столица или скала кога го чистите, одржувате или поправате клима уредот на височина.
- Никогаш не користете силни средства за чистење или растворувачи или не прскајте вода кога го чистите клима уредот. Користете мека крпа.
- Никогаш не допирајте ги металните делови на клима уредот кога го отстранувате филтерот за воздух.
- За чистење на внатрешноста, контактирајте со овластен сервисен центар или продавач. Користењето груби детергенти може да предизвика корозија или оштетување на уредот.

РАБОТЕЊЕ

Пред употреба

Напомени за работењето

- Прилагодете ја насоката на протокот на воздух вертикално или хоризонтално за да циркулира воздухот во затворените простории.
- Засилете го вентилаторот за брзо ладење или загревање на внатрешниот воздух во краток временски период.
- Исклучете го апаратот и периодично отворајте ги прозорците за вентилација. Квалитетот на воздухот во внатрешноста може да се влоши ако уредот се користи долго време.
- Чистете го филтерот за воздух еднаш на секои 2 седмици. Прашината и нечистотиите собрани во филтерот за воздух може да го блокираат протокот на воздух или да ги намалат перформансите на апаратот.

Предлози за заштеда на енергија

- Не ладете го премногу просторот. Ова може да биде штетно за вашето здравје и може да потрошите повеќе електрична енергија.
- Блокирајте ја сончевата светлина со ролетни или завеси додека апаратот работи.
- Чувајте ги вратите или прозорците цврсто затворени додека апаратот работи.

Преглед на производот

Сидна монтажа

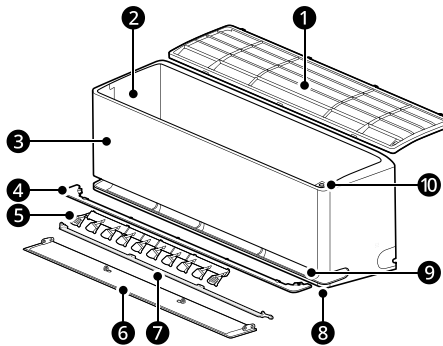

- | | | | |
|---|---|---|--|
| ❶ | Филтер за воздух | ❹ | Одбојник на воздух (перка нагоре-надолу) |
| ❷ | Отвори за довод на воздух | ❺ | Одбојник на воздух (внатрешна перка) |
| ❸ | Преден капак | ❻ | Главни отвори за излез на воздух |
| ❹ | Насочувач на воздух | ❼ | Отвори за излез на мек воздух |
| ❺ | Одбојник на воздух (перка налева-надесно) | ❽ | Копче за напојување |

НАПОМЕНА

- Двојна перка: ❹ + ❺
- Бројот и поставеноста на деловите може да се разликуваат во зависност од моделот на апаратот.
- Функциите може да се различни во зависност од типот на моделот.

Подготовка пред користење

Вметнување на батериите во безжичниот далечински управувач

Вметнете AAA (1,5 V) батерии во безжичниот далечински управувач.

- 1 Отстранете го капакот на батериите.

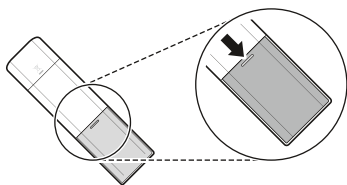

- 2 Вметнете ги новите батерии и проверете дали контактите + и - се правилно поставени.

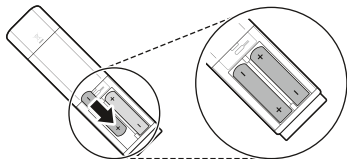

- 3 Повторно прикачете го капакот со лизгање назад во положбата.

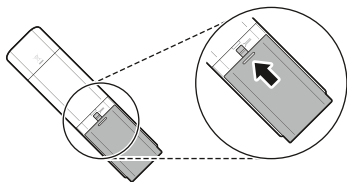

Избор на Фаренхајти или Целзиусови

Поставете го приказот на температурата да прикажува или фаренхајти (°F) или целзиусови (°C) степени.

- 1 Вклучете го апаратот.
- 2 Притиснете го копчето **Функција**.

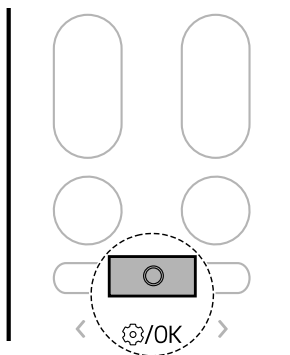

НАПОМЕНА

- Кога екранот на безжичниот далечински управувач ќе почне да бледнее, заменете ги AAA (1,5 V) батериите.
- Не користете стари и нови батерии заедно.

- 3 Притиснете го копчето < или > додека иконата подолу не затрепка на екранот. Потоа притиснете го копчето **Функција**.

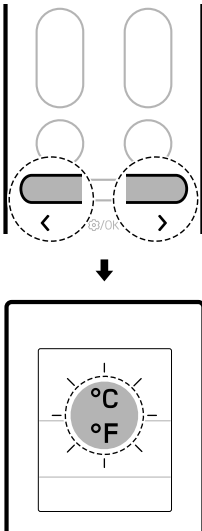

- 4 Притиснете го копчето < или > за да поставите Фаренхајти (°F) или Целзиусови (°C) единици.
- Секогаш кога се притиска копчето, функцијата се менува по овој редослед: °C ↔ °F

- 5 Потоа притиснете го копчето **Функција**.



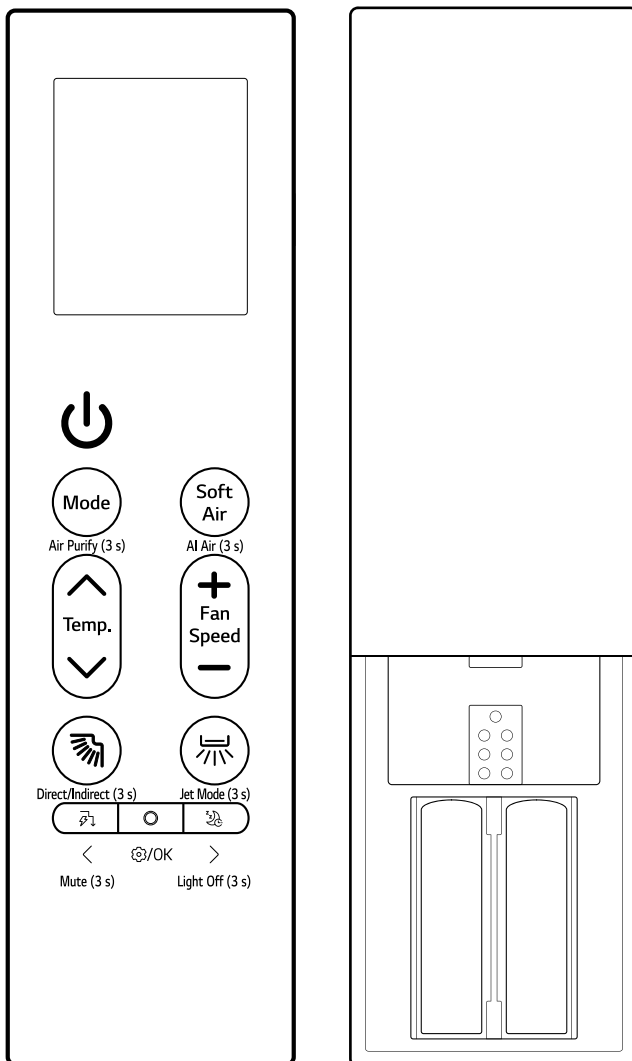

Преглед на безжичниот далечински управувач

Бежичен далечински управувач

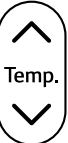
Можете да ракувате со апаратот со безжичен далечински управувач.



Слика	Опис
	<p>Напојување Го вклучува или исклучува апаратот.</p> <hr/> <p>Поврзување на LG ThinQ Притиснете и задржете го копчето за Напојување 3 секунди за да го подготвите статусот за поврзување на апаратот и Wi-Fi.</p>
 Air Purify (3 s)	<p>Mode Го избира посакуваниот режим на работа.</p> <ul style="list-style-type: none"> Секое притискање ги менува режимите по овој редослед: Ладење → Автоматски → Одвлажнување → Греење → Вентилатор <hr/> <p>Air Purify (3 s) Држете го копчето Mode 3 секунди за снабдување со чист, свеж воздух користејќи јонски честички и филтерот.</p>
 AI Air (3 s)	<p>Soft Air Одржува ладно без да чувствувате провев.</p> <hr/> <p>AI Air (3 s) Притиснете и задржете го копчето Soft Air околу 3 секунди за да работи автоматски со откривање на околината и карактеристиките на корисникот.</p>
	<p>Temp. ▲, ▼ Ја прилагодува посакуваната собна температура.</p>
	<p>Fan Speed +, - Прилагодете ја брзината на вентилаторот.</p>
 Direct/Indirect (3 s)	<p> (Нишање нагоре-надолу) Ја прилагодува насоката на протокот на воздух нагоре и надолу.</p> <hr/> <p>Direct/Indirect (3 s) Притиснете и задржете го копчето  околу 3 секунди за да се постави директен или индиректен проток на воздух врз основа на вашите потреби.</p> <hr/> <p>Режим на чистење Додека далечинскиот управувач и апаратот се исклучени, притиснете и задржете го копчето  околу 5 секунди за да ја фиксирате перката за лесно чистење.</p>

Слика	Опис
 <p>Jet Mode (3 s)</p>	<p>Нишање Лево-десно Ја прилагодува насоката на протокот на воздух лево и десно.</p>
 <p>Mute (3 s)</p>	<p>ϕ (Контрола на енергија) Намалете ја влезната енергија. Можете да ја контролирате потрошувачката на енергија.</p>
 <p>⊗/OK</p>	<p>Функција Ја избира саканата функција.</p>
 <p>Light Off (3 s)</p>	<p>ϕ (Спиење) Автоматски го исклучува апаратот во посакуваното време. Користете го пред спиење.</p>
	<p>Light Off (3 s) Притиснете и задржете го копчето ϕ околу 3 секунди за да ја поставите функцијата за исклучување светло.</p>

Користење режими на работа

Ракување со безжичниот далечински управувач

За да ракувате со бежичниот далечински управувач правилно, насочете го кон приемникот на сигнал од десната страна на апаратот.

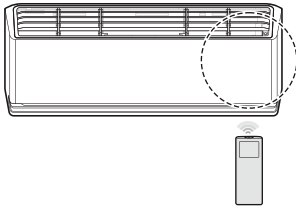

НАПОМЕНА

- Безжичниот далечински управувач може да работи со други електронски уреди ако е насочен кон нив. Погрижете се да го насочите безжичниот далечински управувач кон приемникот на сигнал на апаратот.
- За правилно ракување, користете мека крпа за чистење на предавателот и приемникот на сигнал.
- Ако некоја функција на далечинското не е поддржана на апаратот, апаратот може да не го покажува тоа со зуење.

Режим на ладење, автоматски, одвлажнување, греење, вентилатор

Можете да го промените режимот на работа кога апаратот е вклучен.

- 1 Вклучете го апаратот.

- 2 Притискајте го копчето **Mode** повеќепати за да изберете режим на работа.

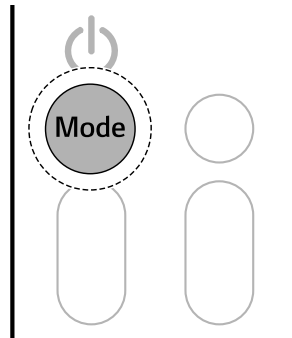

Режим на **Ладење**



Режим **Автоматска работа/режим Автоматска промена**

*1 Го автоматизира процесот на избор на вистинските поставки за вашиот простор.



Режим на **Одвлажнување**



Режим на **Греење**



Режим на **Вентилатор**

- 3 Притиснете го копчето **▲** или **▼** за да ја поставите посакуваната температура.

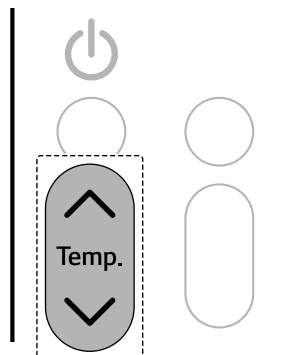

Забелешки за секој режим на работа

Режим на одvlaжнување

- Не можете да ја прилагодите брзината на вентилаторот.
- Во режимот **Одvlaжнување**, компресорот и внатрешниот вентилатор може да не работат за да се спречи прекумерно ладење.

Режим на вентилатор

- \square се прикажува на внатрешната единица.
- Не може да ја приспособите температурата.

Млазен режим

Можете брзо да ја промените собната температура.

- Режимот **Млаз** е достапен со режимите **Ладење** и **Греење**.

1 Вклучете го апаратот.

2 Притискајте го копчето **Mode** повеќепати за да го изберете посакуваниот режим.

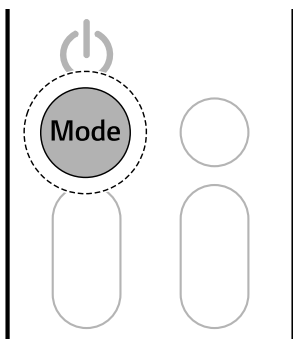

3 Притиснете го и држете го копчето \square околу 3 секунди.

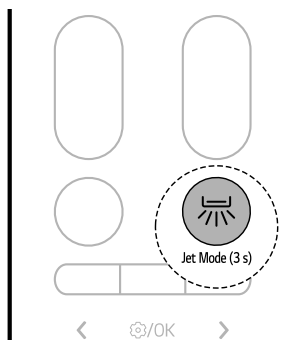

НАПОМЕНА

- **Режим на млазно ладење**
Силен ладен воздух дува 30 минути.
- **Режим на млазно греење**
Силен топол воздух дува 30 минути.
- Режимот **Млазно греење** е достапен само кај некои модели.
- Режимот **Млаз** трае 30 минути, по што се враќа на претходната поставка.
- Режимот **Млаз** може да работи поинаку од екранот на бежичниот далечински управувач.

Прилагодување на брзината на вентилаторот

Можете да ја прилагодите брзината на вентилаторот со постојано притискање на копчето **+** или **-**.

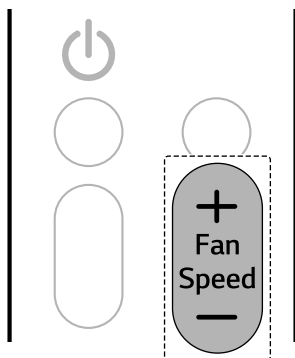

Брзина	Икона за бежичен далечински управувач	Икона за внатрешната единица
Природен ветер		-
Високо		F5
Средно - Високо		F4
Средно		F3
Средно - Ниско		F2
Ниско		F1

НАПОМЕНА

- Брзината на вентилаторот од „Природен ветер“ се приспособува автоматски.
- Иконите на внатрешната единица се прикажуваат на некои внатрешни единици.

- Екранот на внатрешната единица ги прикажува иконите за брзина на вентилаторот во времетраење од 5 секунди и се враќа на поставената температура.

Прилагодување на насоката на протокот на воздух

Можете да ја прилагодите насоката на протокот на воздух вертикално или хоризонтално.

Прилагодување на насоката горе-долу

- Притискајте го копчето повеќепати за да ја прилагодите насоката на протокот на воздух.

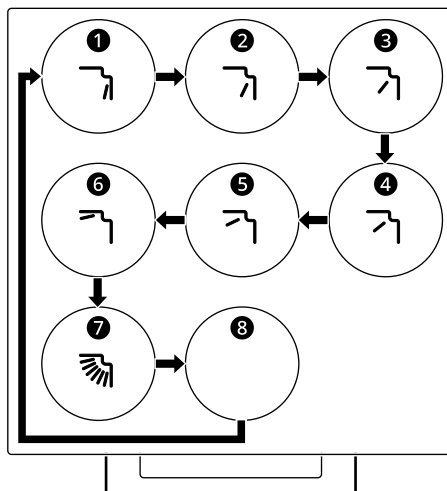

- Изберете за да се прилагоди насоката нагоре-надолу на протокот на воздух.

Прилагодување на насоката лево-десно (на некои модели)

- Притискајте го копчето  повеќепати за да ја приладите насоката на протокот на воздух.

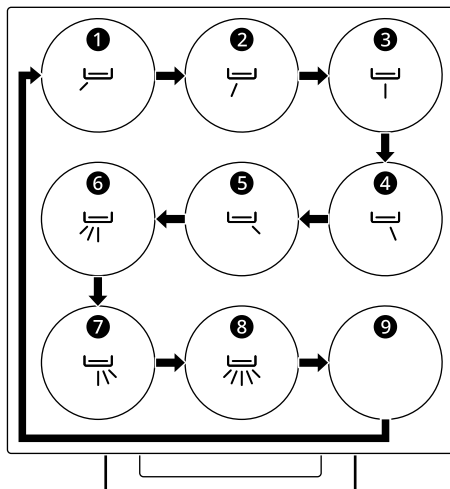

- Изберете  за да се прилагоди насоката налево-надесно на протокот на воздух автоматски.

НАПОМЕНА

- Произволното регулирање на одбојникот на воздухот може да предизвика дефект на апаратот.
- Кога се рестартира, апаратот ја користи последната поставена насока на проток на воздухот. Позицијата на одбојникот на воздух може да не одговара на иконата прикажана на безжичниот далечински управувач. Кога тоа ќе се случи, повторно приспособете ја насоката на протокот на воздух.
- Оваа функција може да работи поинаку од екранот на безжичниот далечински управувач.
- Приспособувањето на насоката лево-десно може да не биде поддржана, во зависност од моделот.

Рачно користење

Ако вашиот безжичен далечински управувач е недостапен, можете да го вклучувате и исклучувате апаратот со притискање на копчето **Напојување 1** на внатрешната единица.

- Притиснете го копчето **Напојување 1**.

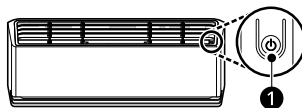

НАПОМЕНА

- Стандардно поставена е висока брзина на вентилаторот.
- Функциите може да се различни во зависност од типот на моделот.
- Температурата не може да се промени кога се користи копчето **Напојување 1**.
- Температурата е стандардно поставена меѓу 22 °C и 24 °C.

Враќање на претходните поставки

Кога клима уредот повторно ќе се вклучи по прекин на струја, функцијата **Автоматско рестартирање** ги враќа претходните поставки. Кога го користите апаратот за првпат, функцијата **Автоматско рестартирање** е поставена. Можете да ја откажете и поставите оваа функција со притискање на копчето **Напојување 1** на внатрешната единица.

Откажување автоматско рестартирање

- 1 Притиснете го и држете го копчето **Напојување 1** во траење од 6 секунди.
- 2 Кога апаратот ќе даде звучен сигнал двапати, отпуштете го копчето **Напојување**

❶. Светилката ќе трепне двапати. Ова се повторува 4 пати.

Поставување автоматско рестартирање

- 1 Притиснете го и држете го копчето **Напојување** ❶ во траење од 6 секунди.
- 2 Кога апаратот ќе даде звучен сигнал двапати, отпуштете го копчето **Напојување** ❶. Светилката ќе трепка. Ова се повторува 4 пати.

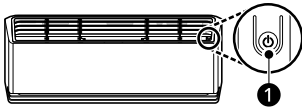

НАПОМЕНА

- Функцијата може да се промени во зависност од типот на моделот.
- Ако го притиснете и држите копчето **Напојување** ❶ во траење од 3 – 5 секунди, наместо 6 секунди, апаратот ќе се префрли на тестирање. При тестирањето, апаратот испушта силен воздух за ладење во траење од 18 минути, а потоа се враќа на фабричките стандардни поставки.

Користење специјални функции

Функција за прочистување на воздухот (кај некои модели)

Можете да снабдувате чист и свеж воздух користејќи јонски честички и филтерот.

- Притиснете го и држете го копчето **Mode** околу 3 секунди.

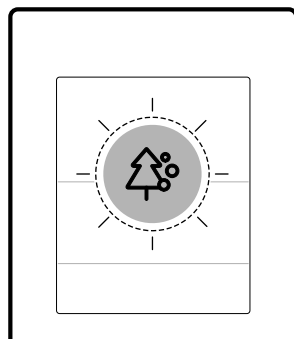
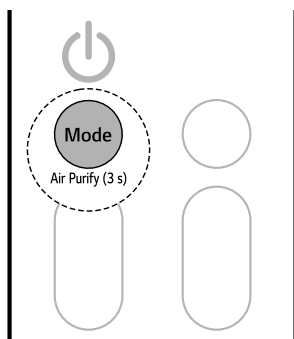

⚠ ПРЕДУПРЕДУВАЊЕ

- Не допирајте го јонизаторот за време на работата.

НАПОМЕНА

- Можете да ја користите оваа функција без да го вклучите апаратот.

Функција за контрола на потрошувачката (кај некои модели)

Можете да ја намалите влезната енергија.

- 1 Вклучете го апаратот.

Функција	Опис
Јонизатор	Јонските честички од јонизаторот ги намалуваат површинските бактерии и другите штетни материи.

- 2 Притискајте го копчето  повеќепати за да го изберете посакуваниот чекор.

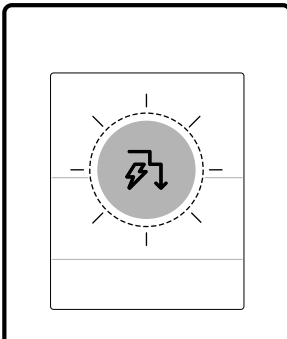
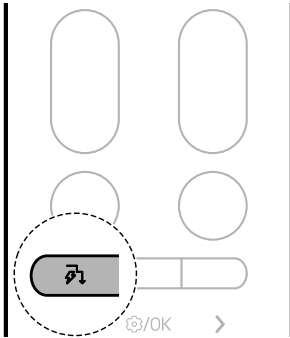

Чекор	Екран	Опис
1		Влезот на енергија е намален за 20 % во споредба со номиналната влезна моќност.
2		Влезот на енергија е намален за 40 % во споредба со номиналната влезна моќност.

Чекор	Екран	Опис
3 (кај некои модели)		Влезот на енергија е намален за 60 % во споредба со номиналната влезна моќност.

НАПОМЕНА

- На некои внатрешни единици е прикажано ∞ , ∞ , ∞ или ∞ (чекор 1), ∞ (чекор 2).
- Оваа функција е достапна во режимот **Ладење**.
- Капацитетот може да се намали кога е избрана функцијата **Контрола на енергија**.
- Посакуваната температура се прикажува околу 5 секунди ако го притиснете копчето \wedge или \vee .
- Брзината на вентилаторот се прикажува околу 5 секунди ако го притиснете копчето $+$ или $-$.
- Кога е поврзано со мулти надворешна единица, оваа функција може да не е поддржана.

Режим на воздух со ВИ

Брзината на вентилаторот и насоката на протокот на воздух се менуваат автоматски врз основа на научените шеми на користење и промените на температурата на околината. Ако го изберете режимот **Воздух со ВИ**, клима уредот ја анализира околината за брзо да ја достигне саканата температура. Насоката на протокот на воздух и брзината на вентилаторот автоматски се прилагодуваат за да се постигнат поставките за удобност.

- 1 Вклучете го апаратот.

- 2 Притиснете го и држете го копчето **Soft Air** околу 3 секунди.

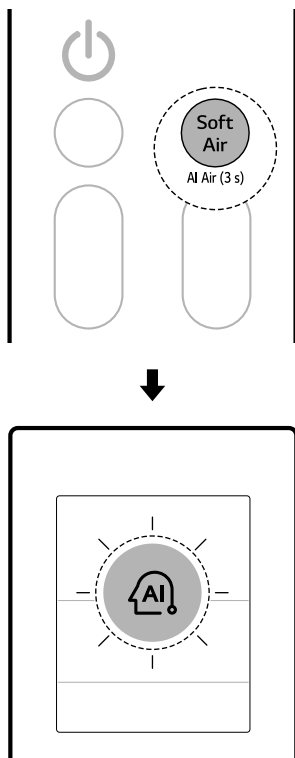

Мек воздух

Оваа функција насочува мек проток на воздух нагоре за да ве лади без да чувствувате провев. Со апликацијата **LG ThinQ** можете да ги прилагодите температурата и јачината на протокот на воздух.

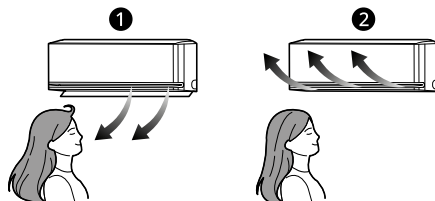

- 1 Нормално
- 2 Мек воздух

- 1 Вклучете го апаратот.

НАПОМЕНА

- Оваа функција е достапна во режимите **Ладење** и **Греење**.
- На екранот се прикажува **AI**.
- За да ја промените посакуваната температура, притиснете го копчето **Температура** **▲** или **▼** на далечинскиот управувач.
- Со притискање на копчињата **Mode** или **Jet Mode** додека сте во **Воздух со VI** работи избраната функција.
- Во зависност од моделот, оваа функција може да работи различно.

2 Притиснете на копчето **Soft Air**.

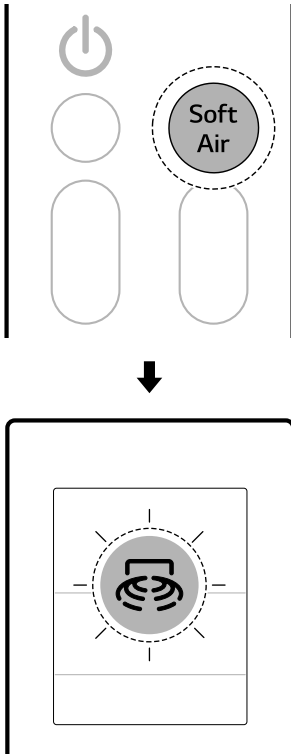

- Температурата на протокот на воздух може да не се зголемува или намалува во зависност од внатрешната и надворешната температура.
- Кога е поврзано со Мулти надворешна единица, не може да ја прилагодите температурата на протокот на воздух.

Сензор за препознавање луѓе (кај некои модели)

Директен и индиректен проток на воздух

Оваа функција открива луѓе и поставува **директен** или **индиректен** проток на воздух врз основа на вашите потреби.

• Директен проток на воздух





Откако ќе открие област каде има луѓе, го насочува воздушниот проток кон таа област.

• Индиректен проток на воздух

Откако ќе открие област каде има луѓе, го насочува воздушниот проток кон областа каде нема луѓе.

- Притиснете и задржете го копчето  околу 3 секунди за да поставите директна и индиректна функција.

НАПОМЕНА

- Кога е активирана функцијата **Мек воздух**, температурата на воздухот што излегува од апаратот се менува и протокот на воздух е насочен нагоре.
- Функцијата **Мек воздух** може да се користи со режимите **Ладење** и **Вентилатор**.
- На екранот се прикажува .
- За да ја промените посакуваната температура, притиснете го копчето **Температура**  или  на далечинскиот управувач.
 - Опсегот на приспособување температурата може да е ограничено додека се користи функцијата **Удобен воздух**.
- Притиснете го копчето  или  за да ја прилагодите брзината на вентилаторот.

- Секогаш кога се притиска копчето, функцијата се менува во овој редослед: директно → индиректно → исклучено

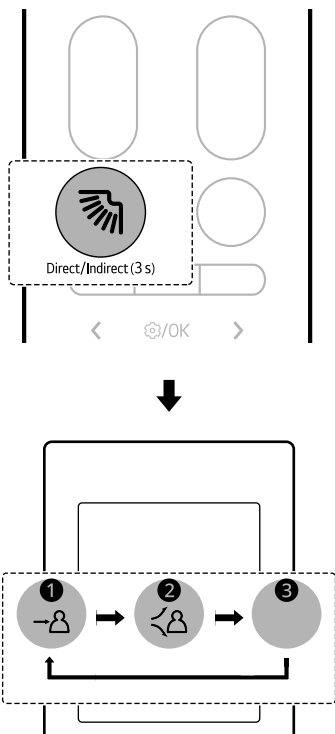

- 1 Директно
- 2 Индиректно
- 3 Исклучено

- Поврзете го апаратот со апликацијата **LG ThinQ** за да поставите време за откривање отсуство и режим за откривање отсуство.

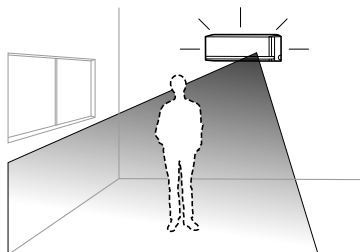

- 1 Притиснете го копчето **Функција**.

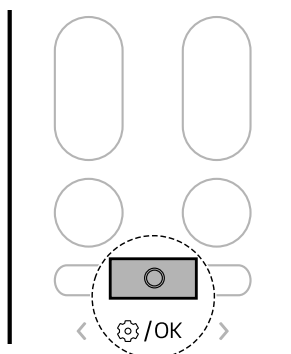

- 2 Притиснете го копчето **<** или **>** за да поставите иконата да трепка на дното на

Откривање отсуство

Автоматски преминува во режим на заштеда на енергија кога нема никој.

- Ако го оставите апаратот вклучен додека сте надвор, апаратот автоматски врши ладење за заштеда на енергија или го исклучува напојувањето кога ќе истече времето за откривање отсуство, заштедувајќи ги сметките за електрична енергија.

екранот. Потоа притиснете го копчето **Функција**.

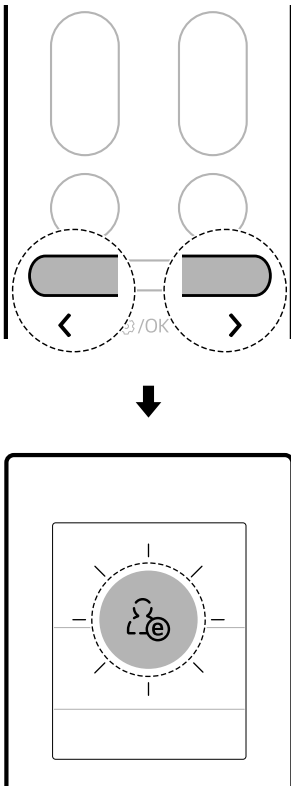

3 Притиснете го копчето < или > за да поставите функција за откривање отсуство.

- Секогаш кога се притиска копчето, функцијата се менува по овој редослед: ВКЛУЧЕНО ↔ ИСКЛУЧЕНО

4 Потоа притиснете го копчето **Функција**.

НАПОМЕНА

- Работата **Директен и индиректен проток на воздух** е достапна со режимите **Ладење и Греене**.
- Осетливоста на радарскиот сензор може да варира во зависност од внатрешната средина и условите, вклучувајќи:

- ако има малку движење, како, на пример, додека гледате телевизија или спиете
- ако седите на подот блиску до апаратот
- ако се наоѓате на локација далеку од апаратот на приближно 5 m (16 ft) или повеќе
- Подвижните предмети, како што се вентилатори, робот-правосмукалки или животни, може да се згрешат за луѓе.

Тајмер за спиење

Може да го поставите апаратот да се исклучува автоматски по одредено време. Апаратот автоматски ќе ги промени температурата, брзината на вентилаторот и насоката на проток на воздухот. Има два начини за поставување на тајмерот за спиење.

Оваа функција може да се постави кога апаратот е вклучен.

Начин 1

- 1** Вклучете го апаратот.
- 2** Притиснете го копчето **Функција**.

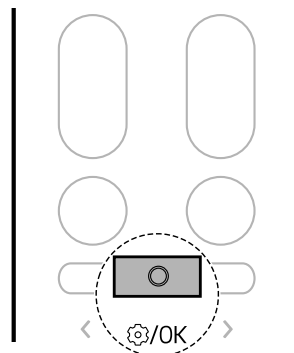

- 3** Притиснете го копчето < или > додека иконата подолу не затрепка на дното на

екранот. Потоа притиснете го копчето **Функција**.

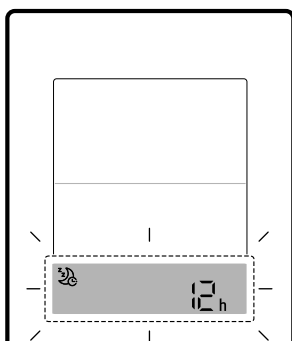
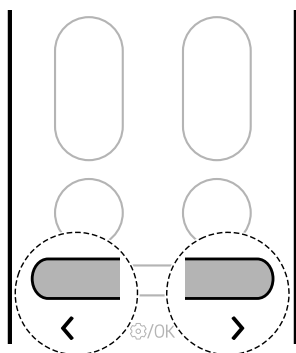

4 Притиснете го копчето < или > за да го поставите посакуваното време. Потоа притиснете го копчето **Функција**.

- Започнувајќи од 30 минути, тајмерот за спиење може да се поставува со часовно зголемување до 12 часа.

Начин 2

1 Вклучете го апаратот.

2 Притиснете на копчето

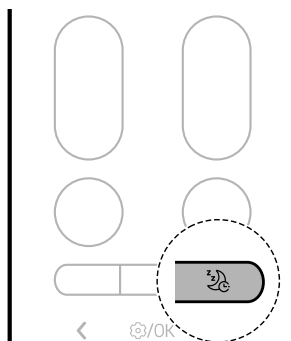

3 Притиснете го копчето < или > за да го поставите посакуваното време. Потоа притиснете го копчето **Функција**.

- Започнувајќи од 30 минути, тајмерот за спиење може да се поставува со часовно зголемување до 12 часа.

НАПОМЕНА

- Екранот на внатрешната единица го прикажува поставеното време од 1 ч. до 12 ч. во времетраење од 5 секунди и потоа исчезнува на некои модели.
- Во режимите **Ладење** и **Одвлажнување**, температурата се зголемува за 1 °C по 30 минути и дополнително 1 °C по 30 минути за покомфорно спиење. Температурата се зголемува до 2 °C од претходно поставената температура и до 30 °C.
- Иако знакот за брзината на вентилаторот на екранот може да се смени, брзината на вентилаторот се прилагодува автоматски.
- Во режимот **Греење**, температурата се намалува за 1 °C по 1 час и дополнително 1 °C по 1 час за поудобно спиење. Температурата се намалува до 2 °C од претходно поставената температура.
 - Кога е поврзано со мулти надворешна единица, температурата може да не се промени автоматски.

Тајмер за вклучување и исклучување

Можете да го поставите апаратот автоматски да се вклучува и исклучува во посакуваното време.

Тајмерот за вклучување и Тајмерот за исклучување може да се постават заедно.

Поставување на тајмерот за вклучување

Може да ја поставите или откажете функцијата без разлика дали апаратот е вклучен или исклучен.

- 1 Притиснете го копчето **Функција**.

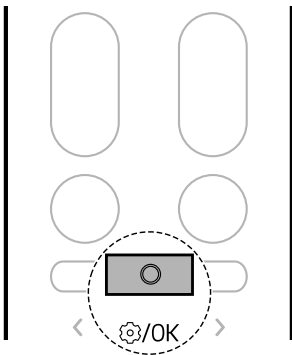

- 2 Притиснете го копчето **<** или **>** додека иконата подолу не затрепка на дното на

екранот. Потоа притиснете го копчето **Функција**.

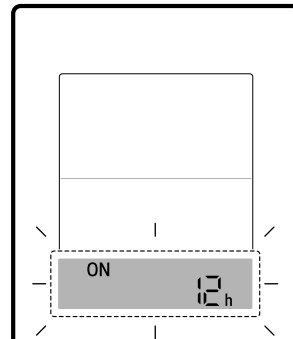
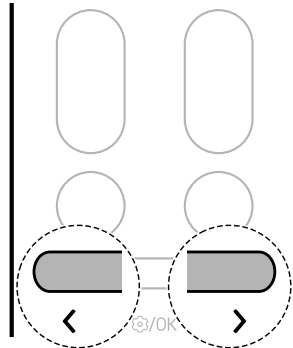

- 3 Притиснете го копчето **<** или **>** за да го поставите посакуваното време. Потоа притиснете го копчето **Функција**.
 - Времето може да се постави до 24 часа.

Поставување на тајмерот за исклучување

Може да ја поставите или откажете функцијата без разлика дали апаратот е вклучен или исклучен.

- 1 Притиснете го копчето **Функција**.

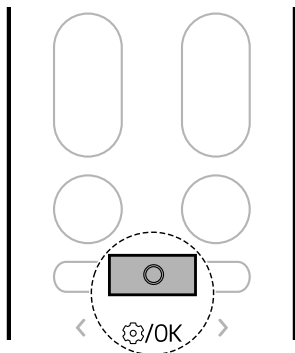

- 2 Притиснете го копчето < или > додека иконата подолу не затрепка на дното на екранот. Потоа притиснете го копчето **Функција**.

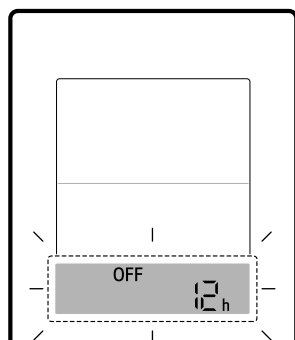
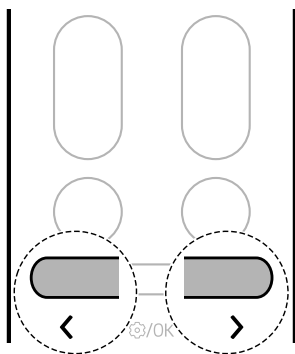

- 3 Притиснете го копчето < или > за да го поставите посакуваното време. Потоа притиснете го копчето **Функција**.
- Времето може да се постави до 24 часа.

Откажување на поставката за тајмер

Може да ги откажете сите поставки на тајмерот.

- 1 Притиснете го копчето **Функција**.

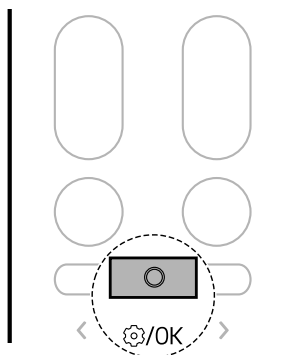

- 2 Притиснете го копчето < или > додека иконата подолу не затрепка на дното на

екранот. Потоа притиснете го копчето
Функција.

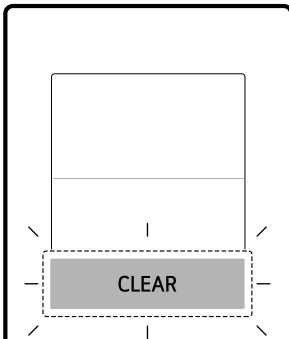
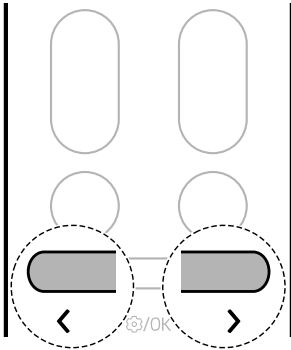

Функција за исклучување на звукот

Можете да го вклучите или исклучите звукот на звучникот за известување кога ќе ја поставите или менувате функцијата на клима уредот.

- Притиснете и задржете го копчето  околу 3 секунди за да ја поставите функцијата **Исклучување на звукот.**

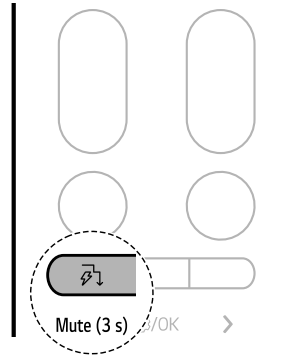

НАПОМЕНА

- Поставувајте ја функцијата секој пат, функцијата се вклучува и исклучува.
- Кога е исклучен звукот,  се појавува за момент на екранот на внатрешната единица и звукот на звучникот е исклучен.
- Во зависност од моделот, оваа функција може да работи различно.

Функција за исклучување светло

Можете да ја поставите осветленоста на екранот на внатрешната единица.

- Притиснете и задржете го копчето  околу 3 секунди за да ја поставите функцијата за исклучување светло.

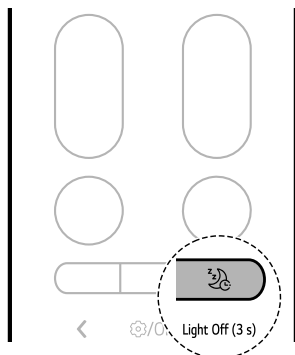

НАПОМЕНА

- Копчето го вклучува или исклучува екранот.
- Ако осветленоста на екранот на внатрешната единица е исклучена, со притискање на копче на безжичниот далечински управувач автоматски се вклучува екранот некое време.
- Во зависност од моделот, оваа функција може да работи различно.

Функција за тивко работење (кај некои модели)

Можете да ја намалите бучавата на надворешните единици за да не им пречи на соседите.

- 1 Вклучете го апаратот.

- 2 Притиснете го копчето **Функција**.

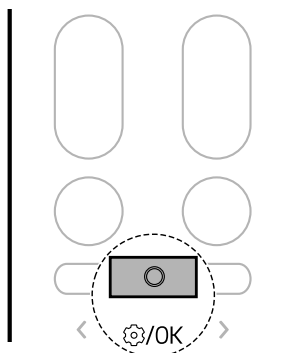

- 3 Притиснете го копчето **<** или **>** додека иконата подолу не затрепка на дното на екранот. Потоа притиснете го копчето **Функција**.

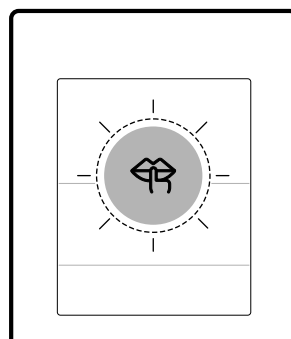
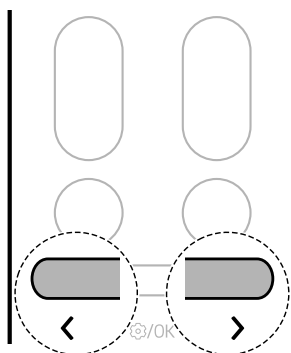

- 4 Притиснете го копчето < или > за да ја поставите функцијата за нечујно.
- Секогаш кога се притиска копчето, функцијата се менува по овој редослед: ВКЛУЧЕНО ↔ ИСКЛУЧЕНО

- 5 Потоа притиснете го копчето **Функција**.

НАПОМЕНА

- Оваа функција е оневозможена кога ќе го притиснете копчето **Mode** или **Jet Mode**.
- Оваа функција е достапна со режимите **Ладене**, **Греење** и **Автоматска промена**.
- Кога е поврзано со мулти надворешна единица, оваа функција може да не е поддржана.

Функција на слабо греење (кај некои модели)

Можете да ракувате со системот за греење за да одржувате минимална собна температура и да спречите замрзнување на предметите во просторијата кога сте надвор од дома подолго време.

- 1 Вклучете го апаратот.

- 2 Притиснете го копчето **Функција**.

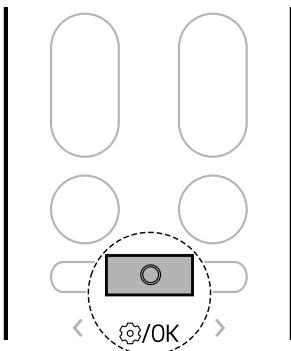

- 3 Притиснете го копчето < или > додека иконата подолу не затрепка на дното на екранот. Потоа притиснете го копчето **Функција**.

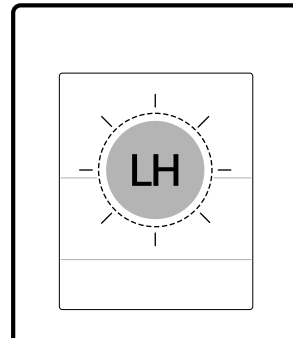
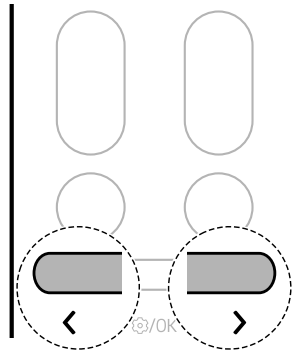

- 4 Притиснете го копчето < или > за да ја поставите функција за слабо греење.
- Секогаш кога се притиска копчето, функцијата се менува по овој редослед: ВКЛУЧЕНО ↔ ИСКЛУЧЕНО

- 5 Потоа притиснете го копчето **Функција**.

НАПОМЕНА

- Оваа функција е достапна во режимот **Греење**.

НАПОМЕНА

- За да се вратите во режимот **Греење**, притиснете го копчето **Температура** **▲**, **▼**, **Fan Speed** **+**, **-** или **Mode**.
- Ако копчето **Jet Mode** се притисне додека работи функцијата **Слабо греење**, тогаш функцијата се оневозможува и режимот **Млазно греење** се вклучува веднаш (кај моделите со **Млазно греење**).
- Ако се појави грешка, работата може да се прекине за да се избегне оштетување на апаратот.
- Копчињата **Soft Air** и  не може да се користат додека работи функцијата **Слабо греење**.
- LH се прикажува на внатрешната единица.
- Собната температура се контролира на околу 10 °C. Температурата се менува според апаратот.
- Кога е поврзано со мулти надворешна единица, оваа функција може да не е поддржана.

Проверка на собната температура

Може да ја проверите тековната собна температура.

- 1 Вклучете го апаратот.

- 2 Притиснете го копчето **Функција**.

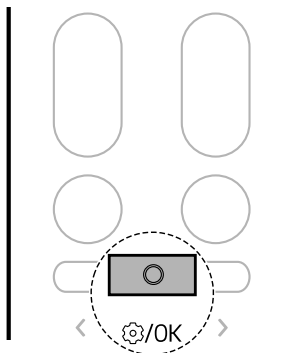

- 3 Притиснете го копчето **<** или **>** додека иконата подолу не затрепка на дното на екранот. Потоа притиснете го копчето **Функција**.

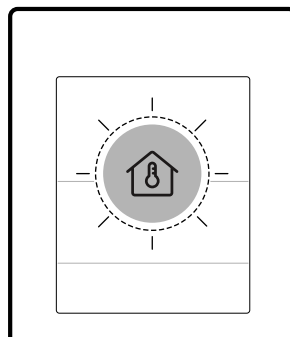
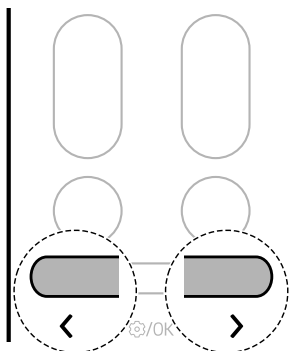

НАПОМЕНА

- Собната температура се прикажува 5 секунди пред да се врати на претходниот приказ.
 - Во зависност од моделот, оваа функција може да работи различно.
-

ПАМЕТНИ ФУНКЦИИ

Апликација LG ThinQ

Оваа функција е достапна само на модели со Wi-Fi.

Апликацијата „**LG ThinQ**“ Ви овозможува да комуницирате со уредот со помош на паметен телефон.

Карактеристики на апликацијата LG ThinQ

Вообичаени карактеристики

Комуницирајте со апаратот од паметен телефон со помош на апликацијата **LG ThinQ**.

- **Smart Diagnosis**

- Ако искусите проблем додека го користите апаратот, оваа паметна карактеристика за дијагностика ќе ви помогне да го дијагностицирате проблемот.

Дополнителни карактеристики

Достапни се повеќе карактеристики ако вашиот апарат е поврзан на Wi-Fi мрежа.

- Подесувања
 - Ви овозможува да подесите различни опции кај апаратот и во апликацијата.

НАПОМЕНА

- Во следниве случаи, мора да ги ажурирате информациите за мрежата за секој апарат во апликацијата **LG ThinQ** под **Картички на уред** → **Поставки** → **Смени мрежа**.
 - безжичниот рутер е променет
 - лозинката на безжичниот рутер е променета
 - Променет е операторот на интернет-услуги
- Апликацијата подлежи на промени заради подобрување на апаратот, без да им се даде предупредување на корисниците.
- Карактеристиките може да варираат во зависност од моделот.

Инсталирање на апликацијата LG ThinQ и поврзување со апарат на LG

Модели со QR-код

Скенирајте го QR-кодот прикачен на производот користејќи ја камерата или апликацијата за читање QR-код на паметниот телефон.



Модели без QR-код

- 1 Побарајте и инсталирајте ја апликацијата **LG ThinQ** на Google Play Store или Apple App Store преку паметниот телефон.
- 2 Стартувајте ја апликацијата **LG ThinQ** и најавете се со вашата постоечка сметка или создајте сметка на LG за да се најавите.
- 3 Допрете го копчето за додавање (+) на апликацијата **LG ThinQ** за да го поврзете вашиот LG апарат. Следете ги инструкциите за да го завршите процесот.

НАПОМЕНА

- За да ја потврдите врската со Wi-Fi, проверете дали свети индикаторот за Wi-Fi на контролната табла.
- Апаратот поддржува единствено 2,4 GHz Wi-Fi мрежи. За да ја проверите фреквенцијата на вашата мрежа, контактирајте го вашиот

снабдувач со интернет услуги, или погледнете во упатството за вашиот безжичен рутер.

- **LG ThinQ** не е одговорен за било какви проблеми околу конектирањето на мрежата или какви и да било грешки, дефекти или грешки предизвикани од конектирањето на мрежата.
- Околното безжично поврзување можеби придонесува безжичниот мрежен сервис да работи бавно.
- Ако растојанието помеѓу апаратот и безжичниот рутер е преголемо, јачината на сигналот слабеа. Може да биде потребно повеќе време за поврзување или може инсталацијата да е неуспешна.
- Ако апаратот има проблеми околу конектирањето на Wi-Fi мрежата, можеби е предалеку од рутерот. Набавете Wi-Fi засилувач (засилувач на дострелот) за да ја подобрите јачината на Wi-Fi сигналот.
- Мрежното поврзување можеби нема да работи правилно во зависност од провајдерот на интернет услугите.
- Wi-Fi конекцијата можеби не се поврзува или можеби е прекината поради опкружувањето на домашната мрежа.
- Апаратот не може да се поврзе, поради проблеми со преносот на безжичниот сигнал. Извлечете го кабелот од апаратот и почекајте околу една минута, пред повторно да се обидете.
- Ако евозможен заштитниот сид на вашиот безжичен рутер, оневозможете го или додадете исклучок во него.
- Името на безжичната мрежа (SSID) треба да биде комбинација од англиски букви и броеви. (Не користете ги специјалните карактери)
- Корисничкиот интерфејс (UI) на паметниот телефон може да варира, во зависност од мобилниот оперативен систем (OS) и производителот.
- Ако безбедносниот протокол на рутерот е поставен на **WEP**, може да не успеете во подесувањето на мрежата. Променете го на други безбедносни протоколи (Се препорачува **WPA2**) и повторно поврзете го производот.

Ажурирајте го апаратот

Можете да го ажурирате вашиот апарат со нови функции преку апликацијата **LG ThinQ**.

- Кога се достапни нови функции, на приказот ќе се појави известување за ажурирање како што е прикажано подолу кога ќе го вклучите апаратот.

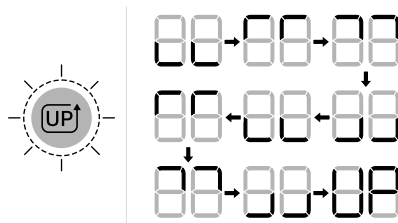

- По ажурирањето, функцијата на апаратот може да се промени од она што е наведено во упатството за употреба.

- 1 Откако ќе добиете известување за ажурирање, ќе добиете и известување за ажурирање на вашиот паметен телефон.
- 2 Допрете го известувањето за ажурирање на вашиот паметен телефон за да влезете на екранот за **Ажурирања на функциите** во апликацијата **LG ThinQ**.
- 3 Откако ќе влезете на екранот **Ажурирања на функциите**, изберете ги новите функции и допрете го копчето **Ажурирај**.
 - Напредокот на ажурирањето може да се провери на контролната табла на апаратот.
 - Не исклучувајте го приклучокот за струја на апаратот за време на ажурирањето, бидејќи тоа ќе го прекине процесот.
- 4 По ажурирањето, за да ги промените деталните поставки на ажурираните функции, погледнете го водичот во апликацијата **LG ThinQ**.

Препознавање отворен прозорец (кај некои модели/LG ThinQ)

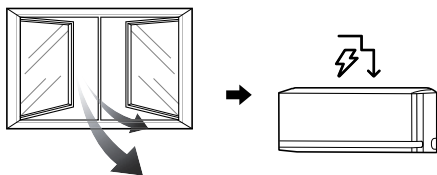

Кога ќе се отвори прозорец или ќе влезе надворешен воздух, може да се открие промена на температурата и се вклучува режимот **Контрола на енергија**.

За да ја користите функцијата **Препознавање отворен прозорец** или да поставите **Време за исклучување на контрола на енергија**, поврзете го апаратот со апликацијата **LG ThinQ**.

- Ако прозорецот е отворен, се појавува **88**, **60** или **40** на екранот на внатрешната единица.

НАПОМЕНА

- Функцијата **Препознавање отворен прозорец** може да се користи со режимите **Ладење** и **Греење**.
- Функцијата **Препознавање отворен прозорец** се откажува во следните ситуации.
 - Ако апаратот препознае дека прозорецот е затворен
 - Ако **Времето за исклучување на контролата на енергија** поминало
 - Ако се смени режимот на работа
- Функцијата **Препознавање отворен прозорец** не работи во следниве случаи.
 - Ако операцијата **Ладење** и **Греење** се изврши премногу брзо по вклучување на апаратот
 - Ако разликата во температура меѓу внатрешноста и надворешноста не е голема
 - Ако нема доволно проветрување преку прозорците.
- Кога е поврзано со мулти надворешна единица, оваа функција може да не е поддржана.

Целосно чистење (кај некои модели/LG ThinQ)

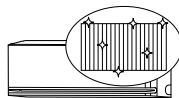

Со повеќекратно замрзнување и одмрзнување на разменуваачот на топлина на клима уредот, загадувачите, како прашина, се измиваат и апаратот се одржува чист.

По чистењето, се намалува влагата во внатрешната единица.

Кај некои надворешни единици, **Fl** се појавува на приказот на внатрешната единица.

НАПОМЕНА

- Функцијата **Целосно чистење** ќе заврши откако апаратот ќе се исуши.
- Ако влажноста во просторијата е висока кога работи функцијата **Целосно чистење**, областа во близина на внатрешната единица може да се замагли.
- Функцијата **Целосно чистење** може да се користи во затворен простор на 21 °C до 32 °C и на отворено на 21 °C до 37 °C. Функцијата **Целосно чистење** е функција за управување со хигиена, а не функција за ладење, така што условите за користење може да се разликуваат од гарантираната температура на ладење на апаратот.
- Ако функцијата **Целосно чистење** работи на температура надвор од дозволеният опсег, се огласува аларм на апликацијата **LG ThinQ** и функцијата не работи.
- Функцијата **Целосно чистење** е достапна дури и кога апаратот работи.
- Ако го притиснете копчето **⏻** на апаратот или на далечинскиот управувач за време на **Целосно чистење**, функцијата **Целосно чистење** се деактивира.
- За време на **Целосно чистење**, може да се слушне звук „тик-тик“ или „так-так“ додека апаратот се проширува или се собира.

- По **Целосно чистење**, апаратот автоматски ќе се исклучи. Кога повторно ќе се вклучи напојувањето, ќе работи во режим **Ладене**.
- Ако е поставена функцијата **Тајмер**, функцијата **Целосно чистење** може да не работи правилно.
- Ладен воздух излегува од отворот за излез кога е активирана функцијата **Целосно чистење**.
- Потрошувачката на енергија може да се разликува од резултатите измерени со други мерни уреди.
- Во зависност од околината во која е инсталиран уредот, измерената потрошувачка на енергија може да варира.
- Измерената потрошувачка на енергија може да варира во зависност од околината на користење или начинот на користење на домашниот апарат.
- Кога го поставувате времето на користење, апаратот не се вклучува или исклучува автоматски.
- Дури и за време на работата на функцијата **kW Manager**, најпрво се рефлектира функцијата поставена со далечинскиот управувач.
- Вистинската потрошувачка може да се разликува.

Управувач со kW (кај некои модели/LG ThinQ)

Потрошувачката на енергија на клима уредот автоматски се прилагодува врз основа на распоредот и целната потрошувачка на енергија поставена од корисникот.

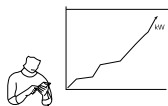

На екранот на внатрешната единица кај некои модели се појавуваЕУ.

НАПОМЕНА

- Кога ја користите функцијата **kW Manager**, излезот на ладен воздух може да се намали во зависност од преостанатата целна можност.
- Кога ќе се надмине целната потрошувачка на електрична енергија, функцијата **kW Manager** е оневозможена.
- При користење на режимите **Греење** и **Автоматски**, функцијата **Управник со kW** е оневозможена.
- Кога е поврзано со мулти надворешна единица, оваа функција може да не е поддржана.
- Потрошувачката на енергија прикажана преку апликацијата **LG ThinQ** може да се разликува од вистинската потрошувачка на енергија прикажано на сметката за комунални услуги.
- Информациите за потрошувачката на енергија може да се разликуваат во зависност од апаратот.

Sleep+ (кај некои модели/LG ThinQ)



Користете ја оваа функција пред да спиеете. Апаратот автоматски ќе научи и ќе ги приспособи температурата и брзината на вентилаторот за да создаде уште поперсонализирана средина за спиење.

НАПОМЕНА

- Оваа функција може да се постави кога апаратот е вклучен.
- Оваа функција е достапна во режимот **Ладене**.
- Кога е поврзано со мулти надворешна единица, оваа функција може да не е поддржана.

Известување за софтвер со отворен код

За да го добиете изворниот код согласно GPL, LGPL, MPL и другите лиценци за отворен код со кои постои обврска за разоткривање на изворниот код содржан во производов и за пристап до сите споменати услови на лиценцата, известувања за авторски права и други релевантни документи, одете на <https://opensource.lge.com>.

LGE исто така ќе ви овозможи слободен код на CD-ROM за цена која ги покрива трошоците за таквото доставување (како на пр. трошоци за медиумот, пратката и манипулативни трошоци) по барање преку е-пошта на opensource@lge.com.

Понудава има важност во период од три години по нашата последна испорака во врска со производов за секој што ги добива информацииве.

Спецификации за радиоопрема

Име на модул	LCWB-001
Фреквентен опсег на безжична LAN	2412 MHz - 2472 MHz
Излезна моќност (макс.) на безжична LAN	18,14 dBm
Фреквентен опсег на Bluetooth	2402 MHz - 2480 MHz
Излезна моќност (макс.) на Bluetooth	7,03 dBm

Безжична функција S/W верзија: V 1.0

Заради грижата за корисникот, овој уред треба да се инсталира и да работи на минимална далечина од 20 cm меѓу уредот и телото на корисникот.

Спецификации на радарски модул

Оваа функција е достапна само на модели со радарски сензор.

Име на модул	Опсег на фреквенција	Излезна моќност (макс.)
RSM V2	61,0 GHz ~ 61,5 GHz	6,27 dBm

Дијагностика со користење LG ThinQ

Употребете ја оваа опција за да дијагностицирате или решите проблеми со вашиот апарат.

НАПОМЕНА

- Од причини што не може да се препишат како немарност на LGE, услугата може да не работи поради надворешни фактори, како што се, но неограничувајќи се на недостапноста на Wi-Fi, губење на Wi-Fi врската, политиката на продавницата за апликации или недостапноста на апликацијата.
- Оваа функција може да е предмет на промена без претходна најава и може да има поразлична форма во зависност од тоа каде сте лоцирани.

Користење на LG ThinQ за дијагностицирање проблеми

Ако искусите проблеми со вашиот апарат опремен со Wi-Fi, тој може да ги испрати податоците за проблемот на паметен телефон преку апликацијата **LG ThinQ**.

- Вклучете ја апликацијата **LG ThinQ** и изберете ја опцијата **Smart Diagnosis** во менито. Следете ги упатствата дадени во апликацијата **LG ThinQ**.

Користење звучна дијагноза за дијагностицирање проблеми

Следете ги упатствата долу за да го користите методот на звучна дијагноза.

- Вклучете ја апликацијата **LG ThinQ** и изберете ја опцијата **Smart Diagnosis** во менито. Следете ги упатствата за звучна дијагноза дадени во апликацијата **LG ThinQ**.

1 Правилно вклучете го приклучокот за струја во штекерот.

2 Ставете го микрофонот на вашиот паметен телефон блиску до апаратот.

3 Притиснете го копчето **Функција**.

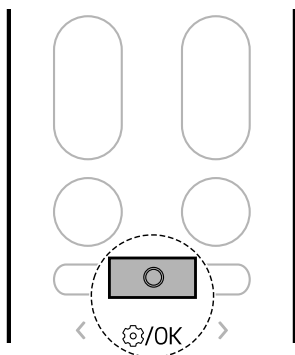

4 Притиснете го копчето **<** или **>** додека иконата подолу не затрепка на дното на екранот. Потоа притиснете го копчето **Функција**.

- Држете го паметниот телефон на место додека не заврши преносот на податоци.

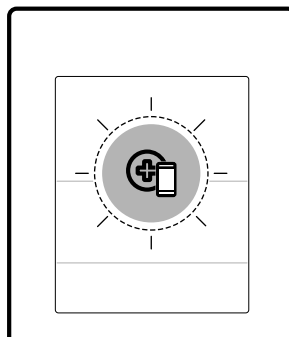
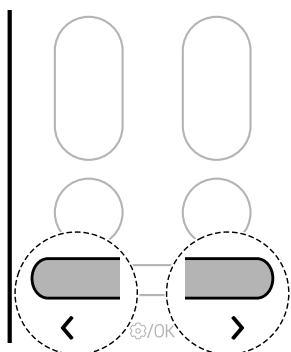

5 Откако ќе заврши преносот на податоци, дијагнозата се прикажува во апликацијата.

НАПОМЕНА

- За најдобри резултати, не помрднувајте го телефонот додека се пренесуваат звуците.
- Погрижете се да ја сведете амбиенталната бучава на минимум или телефонот може да не ги прима правилно звучните сигнали од внатрешната единица.

ОДРЖУВАЊЕ

Чистење

▲ ПРЕДУПРЕДУВАЊЕ

- Пред чистење или одржување, исклучете го напојувањето и почекајте додека не престане вентилаторот.

Интервал на чистење

Чистење на апаратот

Ако апаратот нема да се користи подолг временски период, исушете го за да го одржите во најдобра состојба. Редовно чистете го апаратот за да одржите оптимални перформанси и да спречите можен дефект.

- Сушете го апаратот во режимот **Вентилатор 3** до 4 часа и исклучете го напојувањето. Може да се случи внатрешно оштетување ако остане влага во компонентите на апаратот.
- Пред повторно да го користите апаратот, сушете ги внатрешните компоненти во режимот **Вентилатор 3** до 4 часа. Ова ќе помогне да се намали миризбата што се создава од влага.

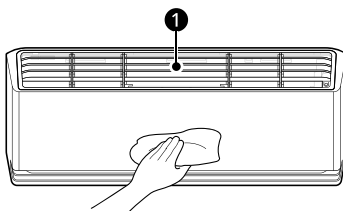

- 1 Филтер за воздух

НАПОМЕНА

- Оваа функција може да варира во зависност од моделот.

Тип	Опис	Интервал
Внатрешна единица	Исчистете ја површината на внатрешната единица со мека, сува крпа.	Редовно
	Ангажирајте професионалец за чистење на садот за одвод на кондензатот.	Еднаш годишно
	Ангажирајте професионалец за чистење на цевката за одвод на кондензатот.	На секои 4 месеци
	Заменете ги батериите на безжичниот далечински управувач.	Еднаш годишно

Тип	Опис	Интервал
Надворешна единица	Ангажирајте професионалец за чистење на намотките на разменувачот на топлина и отворите на панелот. (Консултирајте се со техничар).	Еднаш годишно
	Ангажирајте професионалец за чистење на вентилаторот.	Еднаш годишно
	Ангажирајте професионалец за чистење на садот за одвод на кондензатот.	Еднаш годишно
	Побарајте стручно лице да провери дали целиот склоп на вентилаторот е цврсто затегнат.	Еднаш годишно
	Исчистете ги електричните компоненти со компримиран воздух.	Еднаш годишно

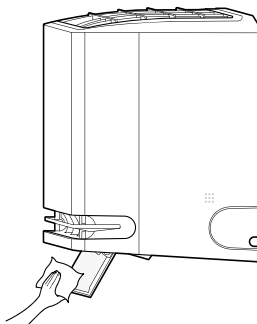

Чистење на одбојникот на воздух

- 1 Исклучете го апаратот.
- 2 Притиснете и задржете го копчето  околу 5 секунди за да го отворите одбојникот на воздух за полесно чистење.
- 3 Исчистете го одбојникот на воздух со мека, сува крпа.



- 4 Притиснете и задржете го копчето  околу 5 секунди за да го затворите одбојникот на воздух.

НАПОМЕНА

- Кога ќе го притиснете копчето  додека функцијата е вклучена, не може да се вклучи апаратот.
 - Ако го притискате копчето  непрекинато, може да го вклучите апаратот.

Чистење на филтерот и другите делови

Тип	Опис	Интервал
Филтер за воздух	Чистете со правосмукалка или со рачно миење.	2 недели
Филтер за алергија	Чистете со правосмукалка или четка.	На секои 6 месеци
Јонизатор (кај некои модели)	Користете суво памучно стапче за да ја исчистите прашината.	На секои 6 месеци

НАПОМЕНА

- Никогаш не користете вода што е потопла од 40 °C кога ги чистите филтрите. Може да предизвикате деформација или промена на бојата.

-
- Никогаш не користете нестабилни супстанции кога ги чистите филтрите. Тие може да ја оштетат површината на апаратот.
 - Не мијте го филтерот за алергија со вода, бидејќи може да се оштети (кај некои модели).
-

Користење на функцијата Автоматско чистење+

Во режимите **Ладење** и **Одвлажнување** се создава влага во внатрешната единица. Можете да ја намалите таа влага.

1 Притиснете го копчето **Функција**.

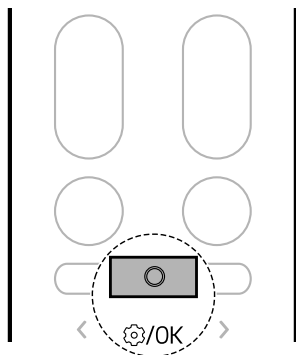

2 Притиснете го копчето **<** или **>** додека иконата подолу не затрепка на дното на

екранот. Потоа притиснете го копчето **Функција**.

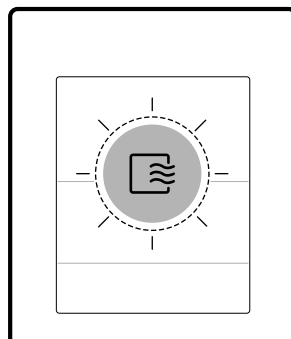
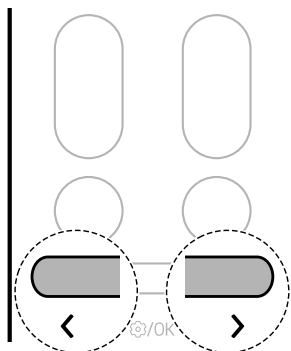

3 Притиснете го копчето **<** или **>** за да го поставите посакуваниот статус на функцијата **Автоматско чистење+**.

- Секогаш кога се притиска копчето, функцијата се менува по овој редослед: Sto ↔ ВКЛУЧЕНО ↔ ИСКЛУЧЕНО

4 Потоа притиснете го копчето **Функција**.

НАПОМЕНА

- Функцијата **Автоматско чистење+** е поставена со купувањето на апаратот. Ако не сака да ја користите функцијата, исклучете ја.
- Времето на **Автоматско чистење+** автоматски се поставува според условите за

користење на апаратот, а статусот на напредок се прикажува како преостанати минути на екранот на внатрешната единица.

- Времето на **Автоматско чистење+** се поставува до 20 минути.
- Состојбата на сушење во внатрешноста на апаратот може да биде различна во зависност од температурата или влажноста на внатрешниот воздух.
 - За доволно сушење на внатрешноста на апаратот, нека работи апаратот во режим **Вентилатор** повеќе од 1 час.
- Откако ќе се постави функцијата **Автоматско чистење+**, претходно поставената функција **Автоматско чистење+** ќе се одржи кога апаратот повторно ќе се користи.
- Ако апаратот нема да се користи подолг временски период, активирајте го режимот **Вентилатор** повеќе од 1 час за да се исуши внатрешноста на апаратот целосно пред да го складирате.
- Може да ја поставите функцијата **Автоматско чистење+** дури и кога апаратот не работи.

Чистење разменувач (кај некои модели)

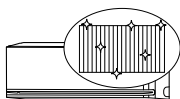

Со повеќекратно замрзнување и одмрзнување на разменувачот на топлина на клима уредот, загадувачите, како прашина, се измиваат и апаратот се одржува чист.

На екранот на внатрешната единица се појавува Σ^+ и се прикажува напредокот на чистењето од 0 до 99.

- 1 Притиснете го копчето **Функција**.

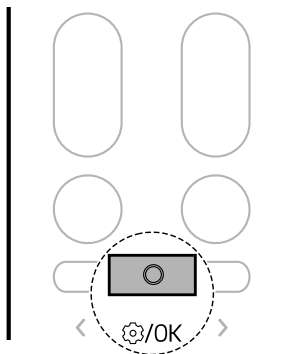

- 2 Притиснете го копчето **<** или **>** додека иконата подолу не затрепка на екранот. Потоа притиснете го копчето **Функција**.

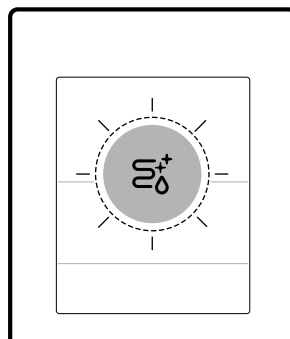
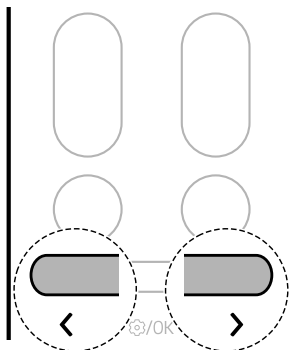

НАПОМЕНА

- Функцијата **Чистење разменувач** ќе заврши откако апаратот ќе се исуши.
- Ако влажноста во просторијата е висока кога работи функцијата **Чистење разменувач**, областа во близина на внатрешната единица може да се замагли.
- Функцијата **Чистење разменувач** може да се користи во затворен простор на 21 °C до 32 °C и на отворено на 21 °C до 37 °C. Функцијата **Чистење разменувач** е функција за управување со хигиена, а не функција за ладење, така што условите за користење може да се разликуваат од гарантираната температура на ладење на апаратот.
- Ако функцијата **Чистење разменувач** работи на температура надвор од дозволеният опсег, се огласува звучен сигнал 5 пати и функцијата не работи.
 - Кодот во сликата подолу ќе се прикажува на некои внатрешни единици.



- Функцијата **Чистење разменувач** е достапна дури и кога апаратот работи.
- Ако го притиснете копчето  на апаратот или на далечинскиот управувач за време на **Чистење разменувач**, функцијата **Чистење разменувач** се деактивира.
- За време на **Чистење разменувач**, може да се слушне звук „тик-тик“ или „так-так“ додека апаратот се проширува или се собира.
- По **Чистење разменувач**, апаратот автоматски ќе се исклучи. Кога повторно ќе се вклучи напојувањето, ќе работи во режим **Ладење**.
- Ако е поставена функцијата **Тајмер**, функцијата **Чистење разменувач** може да не работи правилно.
- Ладен воздух излегува од отворот за излез кога е активирана функцијата **Чистење разменувач**.

- Кога е поврзано со мулти надворешна единица, оваа функција може да не е поддржана.

Отстранување и менување на филтерот за воздух

НАПОМЕНА

- Не виткајте го филтерот за воздух, бидејќи може да се скрши.
- Составете го филтерот за воздух правилно за да спречите прав и други материи да навлезат во апаратот.
- Бројот и поставеноста на куките може да се разликуваат во зависност од моделот на апаратот.

1 Исклучете го напојувањето на апаратот.

2 Лоцирајте ги копчињата на филтерот за воздух на горниот преден дел на апаратот.

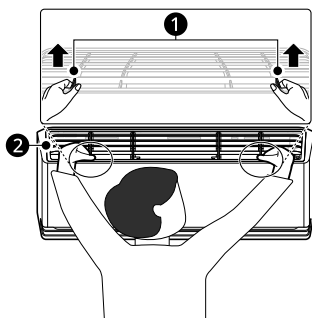

- 1** Копчиња
- 2** Филтер за воздух

3 Повлечете ги копчињата малку нагоре и потоа подигнете го целиот филтер за да го отстраните.

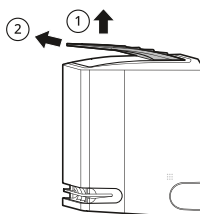

4 Вметнете ги куките на филтерот за воздух во отворите на задната страна на предната плоча.

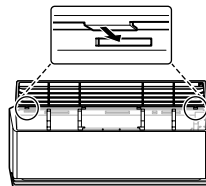

5 Притиснете ги куките надолу додека не кликнат на своето место.

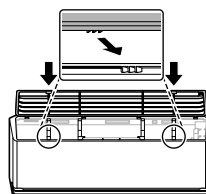

6 За да бидете сигурни дека филтерот е правилно склопен, притиснете надолу по целата предна должина на филтерот.

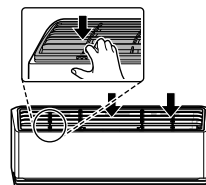

Чистење на филтерот за воздух

Чистете го филтерот за воздух еднаш на секои 2 седмици или повеќе доколку е потребно.

1 Отстранете го филтерот за воздух од апаратот.

- 2** Чистете го филтерот за воздух со правосмукалка или со млака вода и умерен детергент.

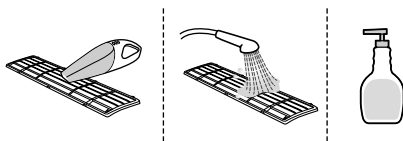

- 3** Исушете го филтерот во сенка.

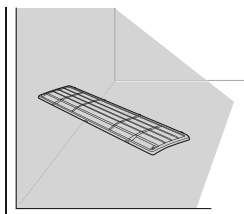

НАПОМЕНА

- Не ракувајте со апаратот без филтерот да биде поставен.

Чистење на антиалергискиот филтер (кај некои модели)

НАПОМЕНА

- Бројот и поставеноста на деловите може да се разликуваат во зависност од моделот на апаратот.
- Функциите може да се различни во зависност од типот на моделот.

- 1** Исклучете го напојувањето на апаратот.

- 2** Отстранете го филтерот за воздух од внатрешната единица.

- 3** Отстранете го филтерот за алергија од внатрешната единица.

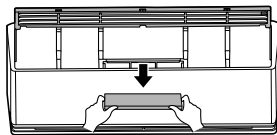

- 4** Исчистете го филтерот со правосмукалка.
- Не мијте го антиалергискиот филтер со вода.

- 5** Вметнете го филтерот за алергија.

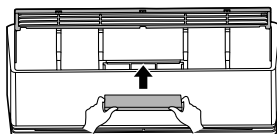

- 6** Скопете го филтерот за воздух.

- 7** Проверете ја страната на предниот капак за да се уверите дека филтерот за воздух е склопен правилно.

Отстранување и менување на насочувачот на воздух

НАПОМЕНА

- Бројот и поставеноста на куките може да се разликуваат во зависност од моделот на апаратот.

- 1** Исклучете го напојувањето на апаратот.

- 2** Извлечете го насочувачот на воздух од предната страна на внатрешната единица.

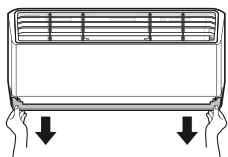

- 3** Вметнете ги куќите на насочувачот на воздух во жлебовите.

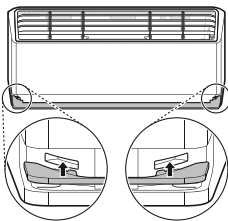

- 4** Притискајте ги куќите додека не кликнат на своето место.

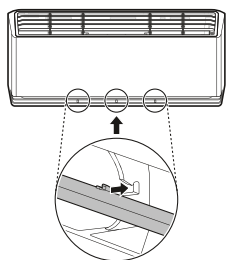

Чистење на насочувачот на воздух

- 1** Отстранете го насочувачот на воздух од апаратот.

- 2** Исклучете го насочувачот со мека или сува крпа.

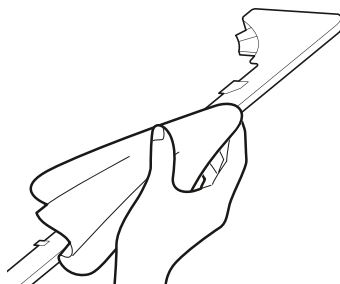

Чистење на јонизаторот (кај некои модели)

- 1** Исклучете го апаратот.

- 2** Притиснете и задржете го копчето  5 секунди за да го отворите одбојникот на воздух.

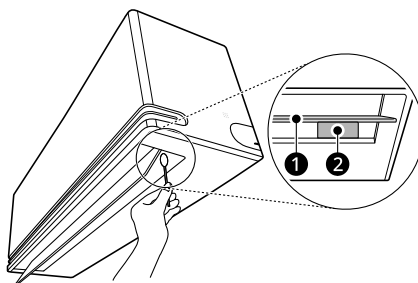

- 3** Исклучете го јонизаторот со суво памучно стапче.



- 1** Одбојник на воздух
- 2** Јонизатор

- 4** Притиснете и задржете го копчето  околу 5 секунди за да го затворите одбојникот на воздух.

НАПОМЕНА

- Кога ќе го притиснете копчето  додека функцијава е вклучена, не може да се вклучи апаратот.
 - Ако го притискате копчето  непрекинато, може да го вклучите апаратот.
-

РЕШАВАЊЕ ПРОБЛЕМИ

Пред да го повикате сервисот

Проверете го следново пред да го контактирате сервисниот центар. Ако проблемот продолжи, контактирајте со локалниот сервисен центар.

НАПОМЕНА

- Некои функции може да не се поддржани, во зависност од моделот.

Функција за самодијагностика

Овој апарат има вградена функција за **самодијагностика**. Ако се појави грешка, светилката на внатрешната единица ќе трепка во интервали од 2 секунди. Ако се случи ова, контактирајте со локалниот продавач или сервисен центар.

РАБОТЕЊЕ

Симптоми	Можни причини и решение
Апаратот не работи нормално.	Од апаратот се осеќа мирис на изгорено и се слушаат чудни звуци. <ul style="list-style-type: none"> • Исклучете го апаратот, исклучете го напојувањето и контактирајте со сервисниот центар.
	Истекува вода од внатрешната единица дури и кога нивото на влажност е ниско. <ul style="list-style-type: none"> • Исклучете го апаратот, исклучете го напојувањето и контактирајте со сервисниот центар.
	Кабелот за напојување е оштетен или генерира прекумерна топлина. <ul style="list-style-type: none"> • Исклучете го апаратот, исклучете го напојувањето и контактирајте со сервисниот центар.
	Прекинувачот, струјното коло (безбедност, заземјување) или осигурувачот не работи правилно. <ul style="list-style-type: none"> • Исклучете го апаратот, исклучете го напојувањето и контактирајте со сервисниот центар.
	Апаратот генерира код за грешка од неговата самодијагностика. <ul style="list-style-type: none"> • Исклучете го апаратот, исклучете го напојувањето и контактирајте со сервисниот центар.
Брзината на вентилаторот не може да се прилагоди.	Избран е режимот Млаз или Автоматска работа. <ul style="list-style-type: none"> • Во некои режими на работа, не можете да ја прилагодите брзината на вентилаторот. Изберете режим на работа во кој можете да ја прилагодите брзината на вентилаторот.

Симптоми	Можни причини и решение
<p>Температурата не може да се прилагоди.</p>	<p>Избран е режимот Вентилатор или Млаз.</p> <ul style="list-style-type: none"> Во некои режими на работа, не можете да ја прилагодите температурата. Изберете режим на работа во кој можете да ја прилагодите температурата.
<p>Апаратот запира за време на работата.</p>	<p>Апаратот наеднаш е исклучен.</p> <ul style="list-style-type: none"> Можеби е завршена функцијата Тајмер за исклучување, што доведува до исклучување на апаратот. Проверете ги поставките на тајмерот.
	<p>За време на работата има прекин на електричната енергија.</p> <ul style="list-style-type: none"> Почекајте да се вклучи напојувањето. Ако сте ја вклучиле функцијата Автоматско рестартирање, вашиот апарат ќе продолжи со последната работа неколку минути откако ќе се врати напојувањето.
<p>Апаратот не работи.</p>	<p>Апаратот е исклучен од струја.</p> <ul style="list-style-type: none"> Проверете дали кабелот за напојување е вклучен во штекерот или дали се вклучени изолаторите за напојување.
	<p>Експлодирал осигурувач или е блокирано напојувањето.</p> <ul style="list-style-type: none"> Заменете го осигурувачот или проверете дали прекинувачот се исклучил.
	<p>Се случил прекин на електричната енергија.</p> <ul style="list-style-type: none"> Исклучете го апаратот кога ќе дојде до прекин на струја. Кога ќе се врати напојувањето, почекајте 3 минути, а потоа вклучете го апаратот.
	<p>Напонот е премногу висок или премногу низок.</p> <ul style="list-style-type: none"> Проверете дали прекинувачот се исклучил.
	<p>Автоматот беше исклучен автоматски во претходно поставено време.</p> <ul style="list-style-type: none"> Вклучете го апаратот.
	<p>Батериите се погрешно поставени во безжичниот далечински управувач.</p> <ul style="list-style-type: none"> Проверете дали батериите се правилно поставени во безжичниот далечински управувач. Ако батериите се правилно поставени, но апаратот сè уште не работи, заменете ги батериите и обидете се повторно.
<p>Апаратот не испушта ладен воздух.</p>	<p>Воздухот не циркулира правилно.</p> <ul style="list-style-type: none"> Проверете дали има завеси, ролетни или парчиња мебел што го блокираат предниот дел на апаратот.

Симптоми	Можни причини и решение
Апаратот не испушта ладен воздух.	Филтерот за воздух е валкан. <ul style="list-style-type: none"> • Чистете го филтерот за воздух еднаш на секои 2 недели. • Видете го делот Чистење на филтерот за воздух за повеќе информации.
	Температурата во просторијата е превисока. <ul style="list-style-type: none"> • Во лето, целосното ладење на внатрешниот воздух може да потрае некое време. Во овој случај, изберете го режимот Млаз за брзо ладење на внатрешниот воздух.
	Ладниот воздух излегува од собата. <ul style="list-style-type: none"> • Погрижете се да не излегува ладен воздух низ вентилациските точки во просторијата.
	Посакуваната температура е повисока од моменталната температура. <ul style="list-style-type: none"> • Поставете ја саканата температура на ниво пониско од моменталната температура.
	Во близина има извор за греење. <ul style="list-style-type: none"> • Избегнувајте да користите топлински генератори, како што се електрични печки или плински рингли додека работи клима уредот.
	Избран е режимот Вентилатор. <ul style="list-style-type: none"> • За време на режимот Вентилатор, воздухот дува од апаратот без ладење или загревање на воздухот во внатрешноста. • Префрлете го режимот на работа на ладење.
	Надворешната температура е многу висока. <ul style="list-style-type: none"> • Ефектот на ладење можеби не е доволен.

Работа

Симптоми	Можни причини и решение
Внатрешната единица сè уште работи дури и кога апаратот е исклучен.	Се изведува функцијата Автоматско чистење+. <ul style="list-style-type: none"> • Дозволете функцијата Автоматско чистење+ да продолжи бидејќи ја намалува преостанатата влага во внатрешната единица. Ако не ја сакате оваа функција, може да ја исклучите внатрешната единица.
Излезот за воздух на внатрешната единица испушта маглина.	Изладениот воздух од апаратот создава маглина. <ul style="list-style-type: none"> • Кога температурата во просторијата ќе се намали, овој феномен ќе исчезне.

Симптоми	Можни причини и решение
Истекува вода од надворешната единица.	<p>При процесот на греење, капе кондензирана вода од разменувачот на топлина.</p> <ul style="list-style-type: none"> • Треба да се монтира одводно црево под тацната на основата. Контактирајте со монтер.
Има бучава или вибрации.	<p>Може да се слушне звук на кликање кога апаратот се вклучува или запира поради движење на вентилот во рикверц.</p> <p>Звук на крцкање: пластичните делови на внатрешната единица крцкаат кога се собираат или се шират поради нагли температурни промени.</p> <p>Звук на течење или дување: ова звук од разладното средство кое тече низ апаратот.</p> <ul style="list-style-type: none"> • Бучавата е нормална за време или по работата на апаратот. Тоа не е знак на дефект.
Внатрешната единица испушта миризба.	<p>Миризбата (како чад од цигари) може да се апсорбира во внатрешната единица и да се испушти со протокот на воздух.</p> <ul style="list-style-type: none"> • Ако миризбата не исчезне, треба да го измиете филтерот. Ако ова не функционира, контактирајте со сервисниот центар за да го исчисти разменувачот на топлина.
Апаратот не испушта топол воздух.	<p>Кога ќе започне режимот Греење, перката е речиси затворена и не излегува воздух, иако надворешната единица работи.</p> <ul style="list-style-type: none"> • Ова е нормално. Почекајте додека апаратот не создаде доволно топол воздух за да дува низ внатрешната единица.
	<p>Надворешната единица е во режим на одмрзнување.</p> <ul style="list-style-type: none"> • Во режимот Греење, мразот и сланата се собираат на намотките кога паѓа надворешната температура. Режимот Одмрзнување намалува слој од мраз на намотката и треба да заврши за приближно 15 минути.
	<p>Надворешната температура е премногу ниска.</p> <ul style="list-style-type: none"> • Ефектот на загревање можеби не е доволен.

Wi-Fi

Симптоми	Можни причини и решение
Вашиот домашен апарат и pameten телефон не се поврзани на Wi-Fi мрежата.	<p>Лозинката за Wi-Fi мрежата на која се обидувате да се поврзете е неточна.</p> <ul style="list-style-type: none"> • Најдете ја Wi-Fi мрежата поврзана со вашиот pameten телефон и отстранете ја, а потоа регистрирајте го вашиот апарат на LG ThinQ.
	<p>Мобилните податоци за вашиот pameten телефон се вклучени.</p> <ul style="list-style-type: none"> • Исклучете го мобилниот интернет на вашиот pameten телефон и регистрирајте го апаратот користејќи Wi-Fi мрежа.

Симптоми	Можни причини и решение
<p>Вашиот домашен апарат и паметен телефон не се поврзани на Wi-Fi мрежата.</p>	<p>Името на безжичната мрежа (SSID), не е правилно поставено.</p> <ul style="list-style-type: none"> Името на безжичната мрежа (SSID) треба да биде комбинација од англиски букви и броеви. (Не користете ги специјалните карактери)
	<p>Фреквенцијата на рутерот не е 2,4 GHz.</p> <ul style="list-style-type: none"> Поддржана е само 2,4 GHz фреквенција на рутерот. Поставете го безжичниот рутер на 2,4 GHz и поврзете го апаратот со безжичниот рутер. За да ја проверите фреквенцијата на рутерот, проверете кај вашиот снабдувач на интернет услуги, или кај производителот на рутерот.
	<p>Растојанието помеѓу апаратот и рутерот е предалеку.</p> <ul style="list-style-type: none"> Ако растојанието помеѓу апаратот и рутерот е предалеку, сигналот може да е слаб и врската да не е правилно конфигурирана. Поместете ја локацијата на рутерот така што ќе биде поблиску до апаратот.





Skennja l-kodiċi QR
biex tara l-manwal.



MANWAL TAL-UTENT

KUNDIZZJONATUR TAL-ARJA



Biex tuża dan il-prodott b'mod sigur u konvenjenti, jekk jogħġbok aqra l-manwal tas-sid qabel tuża l-prodott.

MALTI

TIP: IMMUNTAT MAL-ĦAJT



MFL72096416
Rev.01_110124

www.lg.com

Copyright © 2017-2024 LG Electronics. All Rights Reserved

WERREJ

Dan il-manwal jista' jkun fih stampi jew affarijiet differenti mill-mudell mixtri minnek.

Dan il-manwal hu sugġett għal reviżjoni mill-manifattur.

ISTRUZZJONIJIET DWAR IS-SIKUREZZA

AQRA L-ISTRUZZJONIJIET KOLLHA QABEL L-UŻU	3
ISTRUZZJONIJIET TA' TWISSIJA	4
ISTRUZZJONIJIET TA' ATTENZJONI	9

TĦADDIM

Qabel l-Użu	12
Ħarsa Ġenerali fuq il-Prodott	13
Preparazzjoni qabel it-Tħaddim	14
Ħarsa Ġenerali dwar Ir-Remote Control Mingħajr Fili.....	16
L-Użu ta' Moduli tat-Tħaddim	19
Meta Tuża l-Funzjonijiet Speċjali	24

FUNZJONIJIET INTELLIĠENTI

Applikazzjoni LG ThinQ.....	37
Dijanżosi Permezz ta' LG ThinQ.....	41

MANUTENZJONI

Tindif.....	43
-------------	----

KIF ISSOLVI PROBLEMI

Qabel Iċċempel għal Servizz.....	54
----------------------------------	----

ISTRUZZJONIJIET DWAR IS-SIKUREZZA

AQRA L-ISTRUZZJONIJIET KOLLHA QABEL L-UŻU

Il-linji gwida dwar is-sikurezza li ġejjin huma maħsuba biex jipprevjenu riskji jew ħsarat mhux mistennija minn tħaddim mhux sikur jew inkorrett tat-tagħmir.

Il-linji gwida huma separati fi "TWISSIJA" u "ATTENZJONI" kif deskritt hawn taħt.

Messaġġi ta' Sikurezza



Dan is-simbolu huwa muri biex jindika materji u ħidmiet li jistgħu jkunu ta' riskju. Aqra bir-reqqa l-parti b'dan is-simbolu u segwi l-istruzzjonijiet sabiex tevita r-riskju.



TWISSIJA

Dan jindika li jekk ma ssegwix l-istruzzjonijiet jista' jkun hemm korriment serju jew mewt.



ATTENZJONI

Dan jindika li jekk ma ssegwix l-istruzzjonijiet jista' jkun hemm korriment minuri jew ħsara lill-prodott.

Noti għal Refriġerant Fjammabbli

Is-simboli li ġejjin jintwerew fuq l-unitajiet.



Dan is-simbolu jindika li dan l-apparat juża refriġerant fjammabbli. Jekk ir-refriġerant inixxi u jiġi espost għal sors ta' tqabbid estern, hemm riskju ta' nirien.



Dan is-simbolu jindika li l-Manwal tas-Sid għandu jinqara bir-reqqa.



Dan is-simbolu jindika li l-persunal tas-servizz għandu jkun qed jimmaniġġja dan it-tagħmir b'referenza għall-Manwal tal-Installazzjoni.



Dan is-simbolu jindika li l-informazzjoni hija disponibbli fil-Manwal tas-Sid jew fil-Manwal tal-Installazzjoni.

ISTRUZZJONIJIET TA' TWISSIJA

TWISSIJA

- Sabiex jitnaqqas ir-riskju ta' splużjoni, nar, mewt, xokk elettriku, korriment jew tismit għal persuni li jużaw dan il-prodott, segwi prekawzjonijiet bażiċi li jinkludu dan li ġejj:

Sigurtà Teknika

- Dan it-tagħmir jista' jintuża minn tfal li għandhom 8 snin u 'l fuq u persuni b'kapaċitajiet fiżiċi, sensorjali jew mentali mnaqqsa jew b'nuqqas ta' esperjenza u għarfien jekk ikunu ngħataw superviżjoni jew istruzzjoni dwar l-użu tat-tagħmir b'mod sikur u jifhmu l-perikli involuti. It-tfal m'għandhomx jilagħbu bit-tagħmir. It-tindif u l-manutenzjoni tal-utent m'għandhomx isiru minn tfal mingħajr superviżjoni.
- Dan it-tagħmir mhux maħsub biex jintuża minn persuni (inklużi tfal) b'limitazzjonijiet fiżiċi, sensorji jew mentali, jew li għandhom nuqqas ta' esperjenza jew ta' għarfien, sakemm dawn ma jkunux ingħataw superviżjoni jew struzzjoni rigward l-użu tat-tagħmir minn persuna

responsabbli għas-sikurezza tagħhom. It-tfal għandhom jiġu ssorveljati biex jiġi żgurat li ma jilagħbux bit-tagħmir.

- L-installazzjoni u t-tiswijiet li jsiru minn persuna mhux awtorizzata jistgħu joħolqu perikli lilek u lil oħrajn.
- L-informazzjoni li tinsab fil-manwal hija maħsuba għall-użu minn tekniku tas-servizz ikkwalifikat li huwa familjari mal-proċeduri tas-sikurezza u mgħammar bl-għodda u l-istrumenti xierqa għall-ittestjar.
- In-nuqqas li taqra u ssegwi l-istruzzjonijiet kollha f'dan il-manwal jista' jirriżulta f'funzjonament ħażin tat-tagħmir, ħsara lill-proprietà, korrimment personali u/jew mewt.
- Ir-refrigerant u l-gass ta' nfiħ ta' iżolazzjoni użati fit-tagħmir jeħtieġu proċeduri speċjali ta' rimi. Ikkonsulta aġent tas-servizz jew persuna kwalifikata bl-istess mod qabel tarmihom.
- Meta l-kejbil tal-elettriku għandu jiġi sostitwit, ix-xogħol ta' tibdil għandu jitwettaq minn persunal awtorizzat li juża biss parts tas-sostituzzjoni ġenwini.
- Jekk il-kejbil tal-elettriku jkun bil-ħsara, irid jiġi sostitwit mill-manifattur, mill-aġent taċ-ċentru tas-servizz tiegħu jew minn persuna kwalifikata bl-istess mod sabiex jiġi evitat periklu.
- It-tagħmir għandu jiġi installat b'konformità mar-regolamenti nazzjonali tal-wajering.
- Mezzi ta' skonnessjoni jridu jiġu inkorporati fil-wajering fiss b'konformità mar-regoli ta' wajering.
- Dan it-tagħmir irid jiġi ertjat sew sabiex jiġi minimizzat ir-riskju ta' xokk elettriku.
- M'għandekx taqta' jew tneħħi l-prong tal-ert minn mal-plagg tal-elettriku.
- It-twaħħil tal-wajer tal-ert mal-kamin tal-għatu tal-iżbokk tal-elettriku ma jertjax it-tagħmir sakemm il-kamin tal-għata ma jkunx tal-metall, mhux iżolat, u l-iżbokk tal-elettriku jkun ertjat permezz tal-wajers tad-dar.
- Jekk għandek xi dubju jekk il-kondizzjonatur tal-arja hux ertjata sew, ara li jkollok il-plagg u ċ-ċirkwit iċċekkjat minn elettricista kwalifikat.

Installazzjoni

- Ikkunttata ċentru tas-servizz awtorizzat meta tinstalla jew tittrasferixxi l-kundizzjonatur tal-arja.
- Tinstallax il-kondizzjonatur tal-arja fuq wiċċ instabbli jew f'post fejn hemm il-periklu li jaqa'.
- Tinstallax l-unità f'atmosfera potenzjalment splussivi.
- M'għandekx tinstalla l-kondizzjonatur tal-arja f'post fejn jiġu maħżuna likwidi jew gassijiet infjammabbli bħal gazoлина, propan, thinner taż-żebgħa eċċ.
- Installa l-pannell u għatti l-kaxxa tal-kontrolli b'mod sikur.
- Installa plagg tal-elettriku ddedikat u salvavita qabel tuża l-kundizzjonatur tal-arja.
- Uża salvavita u f'us standard li jikkonformaw mal-klassifikazzjoni tal-kundizzjonatur tal-arja.
- Aċċerta li l-pajp u l-kejbil tal-elettriku li jgħaqqdu l-unitajiet ta' ġewwa u ta' barra ma jingibdux u jkunu ssikkati żżejjed meta tinstalla l-kundizzjonatur tal-arja.
- Il-konnessjonijiet tal-wajers ta' ġewwa/barra għandhom ikunu mwaħħla sew, u l-kejbil għandu jkun mgħoddi sew biex ma jkunx hemm forza li qed tiġbed il-kejbil mit-terminals tal-konnessjoni. Konnessjonijiet mhux sew jew laxki jistgħu jiġġeneraw sħana jew jikkawżaq nar.
- M'għandekx tqabbad l-ert ma' pajp tal-gass, virga tas-sajjetti jew ert tat-telefown.
- Uża gass li ma jaqbadx (nitroġenu) biex tiċċekkja għal tnixxijiet u biex tnaddaf l-arja; l-użu ta' arja kkompressata jew gass li jaqbad jista' jikkawża nar jew splużjoni.

Thaddim

- Timmodifikax jew testendi l-kejbil tal-elettriku. Grif jew tqaxxir tal-iżolazzjoni tal-kejbils tal-elettriku jista' jirriżulta f'nar jew xokk elettriku u għandhom jinbidlu.
- Aċċerta li l-kejbil tal-elettriku mhuwiex maħmuġ, laxk jew miksur.

- M'għandekx tqiegħed xi oġġett fuq il-kejbil tal-elettriku.
- M'għandekx tqiegħed ħiter, jew tagħmir ieħor tas-sħana qrib il-kejbil tal-elettriku.
- Aċċerta li l-kejbil tal-elettriku ma jkunx jista' jingibed 'il barra jew jiġrilu l-ħsara waqt it-tħaddim.
- Qatt m'għandek tmiss, tħaddem jew issewwi l-kundizzjonatur tal-arja b'idejn imxarrbin.
- M'għandekx iddaħħal idejk jew oġġetti oħra fil-daħla jew fil-ħruġ tal-arja meta l-kundizzjonatur tal-arja jkun qed jaħdem.
- Ara li t-tfal ma jitilgħux fuq l-unità ta' barra jew jolqtuh.
- Uża biss dawk il-parts elenkati fil-lista ta' parts tas-servizz. Qatt tipprova timmodifika t-tagħmir.
- Tmissx il-pajp tar-refriġerant, il-pajp tal-ilma jew xi partijiet interni waqt li l-unità tkun qed taħdem jew immedjatament wara t-tħaddim.
- M'għandekx tħalli sustanzi fjamabbli bħal gazolina, benzina jew thinner qrib il-kundizzjonatur tal-arja.
- M'għandekx tuża l-kundizzjonatur tal-arja għal perjodu estiż ta' żmien f'żona żgħira mingħajr ventilazzjoni tajba.
- Kun żgur li tivventila biżżejjed meta il-kundizzjonatur tal-arju u tagħmir tat-tiħin bħal ħiter jintużaw fl-istess ħin.
- M'għandekx timblokka d-dħul jew il-ħruġ tal-fluss tal-arja.
- Itfi l-provvista tal-elettriku jekk ikun hemm xi storbju, riħa, jew duħħan ġejjin mill-kundizzjonatur tal-arja.
- Ikkuntattja centru tas-servizz awtorizzat jekk il-kundizzjonatur tal-arja jiġi mgħaddas fl-ilma.
- F'każ ta' tnixxija ta' gass (bħal Freon, gass propan, jew gass LP) ivventila biżżejjed qabel terġa' tuża l-kundizzjonatur tal-arja.
- Itfi l-provvista tal-elettriku minnufih f'każ li jmur id-dawl jew f'każ ta' maltempata bir-ragħad.

Kontroll mill-Bogħod

- Neħħi l-batteriji jekk il-kontroll mill-bogħod remote mhux se jintuża għal perjodu estiż ta' żmien.

- Qatt m'għandek tħallat it-tipi differenti ta' batteriji, jew batteriji qodma u batteriji ġodda, għall-kontroll mill-bogħod.
- Terġax tiċċarġja jew iżżarma l-batteriji.
- Tużax il-kontroll mill-bogħod jekk ikun hemm fluwidu jnixxi mill-batterija. Jekk l-ilbies jew il-ġilda tiegħek tiġi esposta għall-fluwidu tal-batterija li jkun qed inixxi, aħsel b'ilma nadif.
- Jekk jinbela' l-fluwidu tal-batterija li tnixxi, laħlaħ sew in-naħa ta' ġewwa tal-ħalq u kkonsulta tabib.
- Armi l-batteriji f'post fejn m'hemmx periklu ta' nirien.

Manutenzjoni

- Qabel tnaddaf jew twettaq manutenzjoni, skonnettja l-provista tal-elettriku u stenna sakemm jieqaf il-fann.
- Tnaddafx it-tagħmir billi tisprejja l-ilma ġol-prodott.

Refrigerant

Ġenerali

- Uża biss ir-refrigerant speċifikat fit-tikketta tal-kondizzjonatur tal-arja.
- M'għandekx iddaħħal arja jew gass ġos-sistema għajr ir-refrigerant speċifikat.
- M'għandekx tmiss ir-refrigerant li jnixxi waqt l-installazzjoni jew it-tiswija.
- Kun ċert li tiċċekkja għal tnixxijiet tar-refrigerant wara li tinstalla jew issewwi l-kondizzjonatur tal-arja.
- L-apparat għandu jinħażen sabiex jiġi evitat li sseħħ ħsara mekkanika.

R32 Biss



- Kwalunkwe persuna li hija involuta fix-xogħol fuq jew il-ksur ta' ċirkwit tar-refriġerant għandha jkollha ċertifikat validu attwali minn awtorità ta' valutazzjoni akkreditata mill-industrija, li tawtorizza l-kompetenza tagħha biex timmaniġġja r-refriġeranti b'mod sikur skont speċifikazzjoni ta' valutazzjoni rikonoxxuta mill-industrija.
- Il-manutenzjoni għandha ssir biss kif rakkomandat mill-manifattur tat-tagħmir. Il-manutenzjoni u t-tiswija li jeħtieġu l-għajjnuna ta' persunal tas-sengħa ieħor għandhom jitwettqu taħt is-supervizjoni tal-persuna kompetenti fl-użu ta' refriġeranti fjamabbli.
- It-tagħmir għandu jinħażen f'żona ventilata tajjeb fejn id-daqs tal-kamra jikkorrispondi maż-żona tal-kamra kif speċifikata għat-tħaddim.
- Żomm kwalunkwe fetħa tal-ventilazzjoni meħtieġa 'l bogħod minn ostakli.
- L-apparat għandu jinħażen f'kamra fejn m'hemmx fjammi miftuħa mixgħula kontinwament (pereżempju apparat tal-gass mixgħul) u sorsi ta' tqabbid (pereżempju ħiter elettriku mixgħul).

ISTRUZZJONIJIET TA' ATTEZZJONI

ATTEZZJONI

- Sabiex jitnaqqas ir-riskju ta' korriment minuri lill-persuni, funzjonament ħażin jew ħsara lill-prodott jew proprjetà meta jintuża dan il-prodott, segwi prekawzjonijiet bażiċi li jinkludu dan li ġej:

Installazzjoni

- Ittrasporta l-kondizzjonatur tal-arja bejn żewġ persuni jew aktar jew uża forklift.

- Installa l-unità ta' barra b'tali mod li tkun protetta mid-dawl tax-xemx dirett. Tpoġġix l-unità ta' ġewwa f'post fejn tkun esposta direttament għad-dawl tax-xemx mit-twieqi.
- Tinstallax il-kundizzjonatur tal-arja f'żona li tkun direttament esposta għar-riħ tal-baħar (raxx tal-melħ).
- Installa l-pajp tad-drejn kif suppost għall-ħruġ bla xkiel tal-kondensazzjoni tal-ilma.
- Installa l-kundizzjonatur tal-arja f'post fejn il-ħoss mill-unità ta' barra jew id-dħaħen tal-egżost mhux se joħolqu inkonvenjent lill-ġirien. Innuqqas li tagħmel dan jista' jirriżulta f'kunflitt mal-ġirien.
- Armi b'mod sikur materjali tal-imballaġġ bħal viti, imsiemer, boroż tal-plastik jew batteriji f'imbalaġġ apposta wara l-installazzjoni jew it-tiswija.
- Oqgħod attent meta tiftaħ jew tinstalla l-kundizzjonatur tal-arja.

Thaddim

- Kun ċert li l-filtru ikun ġie installat qabel tħaddem il-kundizzjonatur tal-arja.
- M'għandekx tixrob l-ilma li jkun ħareġ mill-kundizzjonatur tal-arja.
- M'għandekx tqiegħed xi oġġett fuq il-kondizzjonatur tal-arja.
- Tħallix il-kondizzjonatur tal-arja jaħdem għal żmien twil meta l-umdità tkun għolja ħafna jew meta bieb jew tieqa jkunu tħallew miftuħa.
- Tesponix persuni, annimali, jew pjanti għar-riħ kiesaħ jew sħun mill-kundizzjonatur tal-arja għal perjodi ta' żmien estenzi.
- Tużax il-prodott għal skopijiet speċjali, bħall-preservazzjoni tal-ikel jew xogħlijiet tal-arti eċċ. Il-kondizzjonatur tal-arja huwa ddisinjat għal skopijiet tal-konsumaturi, u mhuwiex sistema ta' refrigerazzjoni ta' preċizzjoni. Hemm riskju l-ħsara jew telf ta' proprjetà.

Manutenzjoni

- Uża banketta soda jew sellum meta tnaddaf, għal manutenzjoni jew biex issewwi l-kundizzjonatur tal-arja li jkun qiegħed fl-għoli.

- Qatt m'għandek tuża aġenti tat-tindif jew solventi potenti jew traxxax bl-ilma meta tnaddaf l-kundizzjonatur tal-arja. Uża biċċa ratba.
- Qatt m'għandek tmiss il-partijiet tal-metall tal-kundizzjonatur tal-arja meta tneħħi l-filtru tal-arja.
- Biex tnaddaf ġewwa, ikkuntattja centru tas-servizz awtorizzat jew in-negozjant. L-użu ta' deterġenti horox jista' jikkawna korrużjoni jew ħsara lill-unità.

THADDIM

Qabel I-Użu

Noti fuq it-Thaddim

- Agġusta d-direzzjoni tal-fluss tal-arja b'mod vertikali jew orizzontali biex tiċċirkola l-arja ta' ġewwa.
- Aċċellera l-fann biex tkessaħ jew issaħħan l-arja ta' ġewwa malajr, f'perjodu qasir ta' żmien.
- Itfi t-tagħmir u perjodikament iftaħ it-twieqi għall-ventilazzjoni. Il-kwalità tal-arja ta' ġewwa tista' tiddeterjora jekk it-tagħmir jintuża għal perjodi twal.
- Naddaf l-filtru tal-arja darba kull ġimagħtejn. It-trab u l-impuritajiet miġbura fil-filtru tal-arja jistgħu jimblokkaw il-fluss tal-arja jew inaqqsu l-prestazzjoni tat-tagħmir.

Suġġerimenti biex Tiffranka l-Energija

- Tkessaħ l-ispazju żżejjed. Dan jista' jkun ta' ħsara għal saħħtek u jista' jikkonsma aktar dawl.
- Għatti d-dawl tax-xemx bi blinds jew purtieri waqt li qed tħaddem it-tagħmir.
- Żomm il-bibien jew twieqi magħluqin sew waqt li qed tħaddem it-tagħmir.

Ħarsa Ġenerali fuq il-Prodott

Unità Mmuntata mal-Ħajt

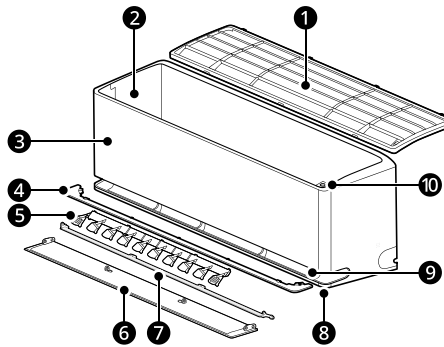

- | | |
|--|--|
| ① Filtru tal-Arja | ⑥ Diflettur tal-Arja (Paletta 'l Fuq u 'l Isfel) |
| ② Ventijiet tad-Dħul tal-Arja | ⑦ Diflettur tal-Arja (Paletta ta' Ġewwa) |
| ③ Kopetura ta' Quddiem | ⑧ Ventijiet Principali tal-Ħruġ tal-Arja |
| ④ Gwida tal-Arja | ⑨ Ventijiet Rotob tal-Ħruġ tal-Arja |
| ⑤ Diflettur tal-Arja (Louver Xellug-Lemin) | ⑩ Tast tal-Energija |

NOTA

- Paletta Doppja: ⑥ + ⑦
- In-numru u l-pożizzjoni tal-parts jistgħu jvarjaw skont il-mudell tat-tagħmir.
- Il-karatteristiċi jistgħu jinbidlu skont it-tip tal-mudell.

Preparazzjoni qabel it-Thaddim

Inseriment tal-Batteriji fir-Remote Control Mingħajr Fili

Dañħal batteriji AAA (1.5V) ġor-remote control mingħajr fili.

1 Nehħi l-għatu tal-batterija.

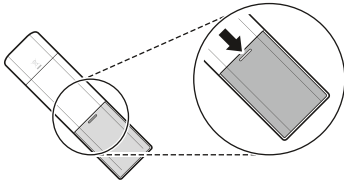

2 Dañħal il-batteriji l-ġodda u żgura li t-terminals + u - tal-batteriji huma installati kif suppost.

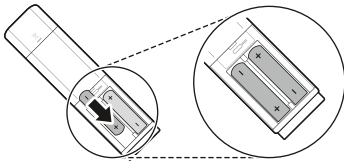

3 Erga' wañħal l-għatu billi żzerżqu f'postu.

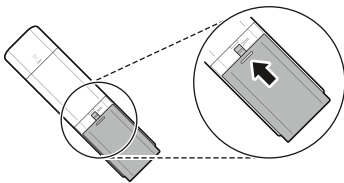

NOTA

- Meta d-displej tal-kontroll mill-bogħod mingħajr fili jibda jbatti, ibdel il-batteriji AAA (1.5 V).
- M'għandekx tuża batteriji qodma u ġodda flimkien.

Biex Tagħzel Fahrenheit jew Celsius

Issettja d-displej tat-temperatura biex turi unitajiet ta' Fahrenheit (°F) jew Celsius (°C).

1 Ixgħel it-tagħmir.

2 Aghfas it-tast **Funzjoni**.

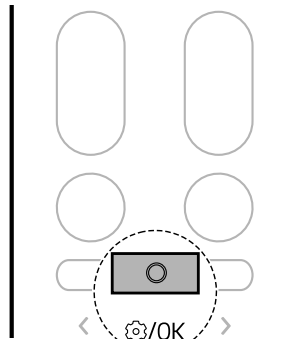

3 Aghfas it-tast < jew > sakemm it-tast ta' hawn taht itteptep fil-qiegħ tal-iskrin tad-displej. Imbagħad aghfas it-tast **Funzjoni**.

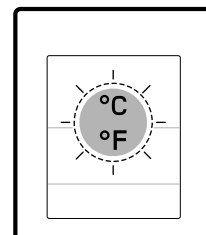
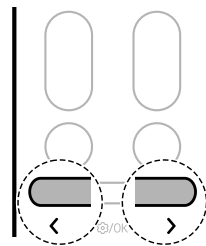

- 4 Aghfas il-buttuna < jew > biex tissetja l-unitajiet Fahrenheit (°F) jew Celsius(°C).
- Kull darba li jingħafas it-tast, il-funzjoni tinbidel f'din l-ordni: °C ↔ °F
- 5 Imbagħad aghfas it-tast **Funzjoni**.

Harsa Ġenerali dwar Ir-Remote Control Mingħajr Fili

Remote Control Mingħajr Fili

Tista' thaddem it-tagħmir b'mod aktar konvenjenti bil-kontroll mill-bogħod mingħajr fili.

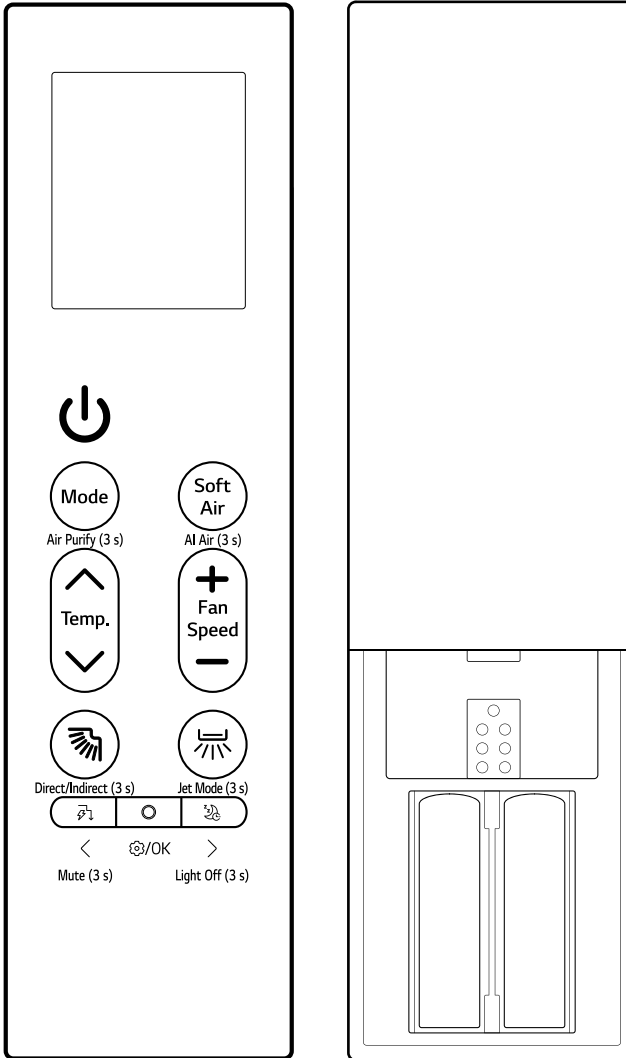

Stampa

Deskrizzjoni

**Power**

Jixgħel jew jitfi l-apparat.

Konnessjoni ma' LG ThinQ

Agħfas u zomm it-tast **Energija** għal 3 sekondi biex tipprepara l-istatus biex tqabblad l-apparat u l-Wi-Fi.



Air Purify (3 s)

Mode

Jagħżel il-modalità ta' thaddim mixtieqa.

- Kull għafsa tibdel il-modalità f'din l-ordni: **Tkessiġ** → **Awto** → **Deumidifikazzjoni** → **Tiżnin** → **Fann**.

Air Purify (3 s)

Agħfas u zomm it-tast **Mode** għal 3 sekondi biex tissupplixxi arja nadifa u friska permezz ta' partiċelli tal-jone u l-filtru.



AI Air (3 s)

Soft Air

Iżommok frisk mingħajr kurrent.

AI Air (3 s)

Agħfas u zomm it-tast **Soft Air** għal madwar 3 sekondi biex jaħdem awtomatikament billi jinnota l-ambjent tal-madwar u l-karatteristiċi tal-utent.

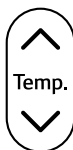

Temp.

Temp. ^, v

Jagğusta t-temperatura mixtieqa tal-kamra.



Fan Speed

Fan Speed +, -

Ağğusta l-velocità tal-fann.



Direct/Indirect (3 s)

(Tbandil minn Fuq għal Isfel)

Jagğusta l-fluss tal-arja 'l fuq u 'l isfel.

Direct/Indirect (3 s)

Agħfas u zomm it-tast  għal 3 sekondi biex tissettja fluss tal-arja dirett jew Indirett abbażi tal-preferenzi tiegħek.

Modalità tat-Tindif

Waqf li l-kontroll mill-bogħod u l-apparat ikunu mitfija, agħfas u zomm it-tast  għal madwar 5 sekondi biex tissettja l-paletta biex tnaddaf il-paletta faċilment.

Stampa

Deskrizzjoni



Jet Mode (3 s)

(Tbandil mix-Xellug għal-Lemin)

Jaġġusta l-fluss tal-arja lejn ix-xellug u l-lemin

Jet Mode (3 s)

Agħfas u żomm it-tast  għal madwar 3 sekondi biex tbiddel it-temperatura tal-kamra malajr.



Mute (3 s)

(Kontroll ttal-Energija)

Naqqas il-qawwa tad-dhul. Tista' tikkontrolla l-konsum tal-enerġija.

Mute (3 s)

Agħfas u żomm it-tast  għal madwar 3 sekondi biex titfi l-ħoss.



OK

Funzjoni

Tagħżel il-funzjoni mixtieqa.



Light Off (3 s)

(Irqad)

Awtomatikament jitfi l-apparat f'hin mixtieq. Uża qabel torqod.

Light Off (3 s)

Agħfas u żomm il-buttuna  għal madwar 3 sekondi biex tissettja l-funzjoni ta' dawl mitfi.

L-Użu ta' Moduli tat-Thaddim

Thaddim bir-Remote Control Mingħajr Fili

Ippunta r-remote control mingħajr fili lejn ir-riċevitur tas-sinjali fuq in-naħa tal-lemin tat-tagħmir biex tkun tista' thaddmu.

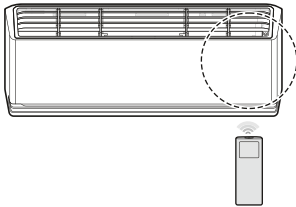

NOTA

- Ir-remote control mingħajr fili jista' jopera tagħmir elettroniku ieħor jekk jiġi ppuntat lejhom. Ara li tippunta r-remote control mingħajr fili lejn ir-riċevitur tas-sinjali tat-tagħmir.
- Għal thaddim kif suppost, uża biċċa ratba biex tnaddaf it-trażmettitur u r-riċevitur tas-sinjali.
- Jekk funzjoni inkluża fuq il-kontroll ma tkunx appoġġata fuq il-apparat, il-apparat jista' ma jindikax dan billi jagħmel hoss.

Modalità tat-Tkessiħ, Awtomatika, tat-Deumidifikazzjoni, tat-Tishin, tal-Fann

Tista' tibdel il-modalità ta' thaddim meta jinxteghel it-tagħmir.

- 1 Ixgħel it-tagħmir.

- 2 Aghfas it-tast **Mode** ripetutament biex tibdel il-modalità operattiva.

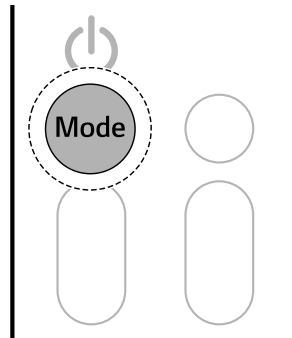

Modalità tat-**Tkessiħ**



Modalità ta' **Thaddim Awtomatiku** / Modalità ta' **Bidla awtomatika**

*1 Dan jawtomizza l-proċess tal-għażla tas-settings it-tajba għall-ispezju tiegħek.



Modalità tad-**Deumidifikazzjoni**



Modalità tat-**Tishin**



Modalità tal-**Fann**

- 3 Aghfas it-tast **▲** jew **▼** biex tissettja t-temperatura mixtieqa.

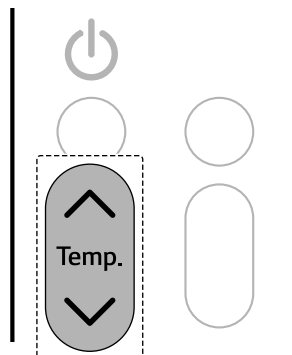

Noti għal Kull Modalità Operattiva

Modalità tad-Deumidifikazzjoni

- Ma tistax taġġusta l-velocità tal-fann.
- Fil-modalità **Deumidifikazzjoni**, il-kompressur jew il-fann ta' ġewwa jistgħu ma jaħdmux, biex tevita tkessiġ eċċesiv.

Modalità tal-Fann

- Tidher On fuq l-unità ta' ġewwa.
- Ma tistax taġġusta t-temperatura.

Modalità tal-Ġett

Tista' tibdel it-temperatura tal-kamra malajr.

- Il-modalità tal-**Ġett** hija disponibbli mal-modalitajiet tat-**Tkessiġ**, tat-**Tishin**.

1 Ixgħel it-tagħmir.

2 Aghfas it-tast **Mode** ripetutament biex tagħżel il-modalità li tixtieq.

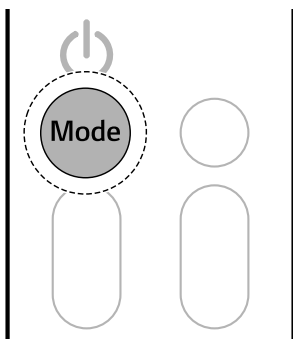

3 Aghfas u żomm it-tast Fan għal madwar 3 sekondi.

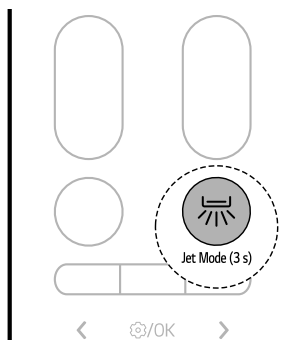

NOTA

- **Modalità tat-Tkessiġ bil-Ġett**
L-arja friska qawwija tonfoħ għal 30 minuta.
- **Modalità tat-Tishin bil-Ġett**
L-arja shuna qawwija tonfoħ għal 30 minuta.
 - Il-modalità tat-**Tishin bil-Ġett** mhijiex disponibbli fuq xi mudelli.
- Il-modalità **Ġett** iddum 30 minuta, u wara tmur lura għas-setting preċedenti.
- Il-modalità tal-**Ġett** tista' taħdem b'mod differenti mid-displej tal-kontroll mill-bogħod mingħajr fili.

Biex Taġġusta l-Veloċità tal-Fann

Tista' taġġusta l-veloċità tal-fann billi taġġfas it-tast **+** jew **-** ripetutament.

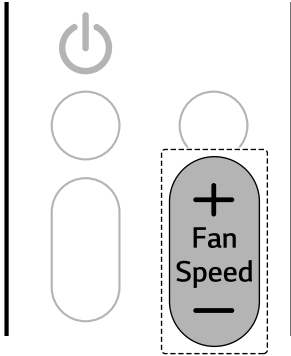

Velocità	Ikona tar-Remote Control Mingħajr Fili	Ikona tal-Unità ta' Ġewwa
Riħ naturali		-
Għoli		F5
Medju - Għoli		F4
Medju		F3
Medju - Baxx		F2
Baxx		F1

NOTA

- Il-veloċità tal-fann tar-Riħ Naturali jaġġuta awtomatikament.
- L-ikoni tal-unità ta' ġewwa huma murija f'xi unitajiet ta' ġewwa.

- Id-displej tal-unità ta' ġewwa juri l-ikoni tal-veloċitajiet tal-fann għal 5 sekondi biss u mbagħad jirritorna għat-temperatura ssettjata.

Biex Taġġusta d-Direzzjoni tal-Fluss tal-Arja

Tista' taġġusta d-direzzjoni tal-fluss tal-arja jw f'direzzjoni vertikali jew orizzontali.

Biex Taġġusta d-Direzzjoni 'l Fuq u 'l Isfel

- Aġġfas it-tast ripetutament biex taġġusta d-direzzjoni tal-fluss tal-arja.

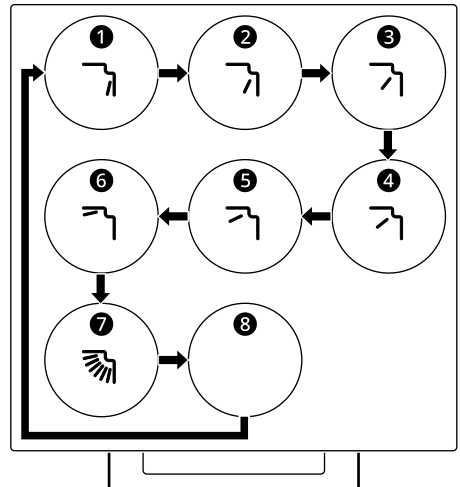

- Aġġżel biex taġġusta d-direzzjoni 'l fuq jew 'l isfel tal-fluss tal-arja b'mod awtomatiku.

Biex Taġġusta d-Direzzjoni Xellug-Lemin (Fuq Xi Mudelli)

- Aghfas it-tast  ripetutament biex taġġusta d-direzzjoni tal-fluss tal-arja.

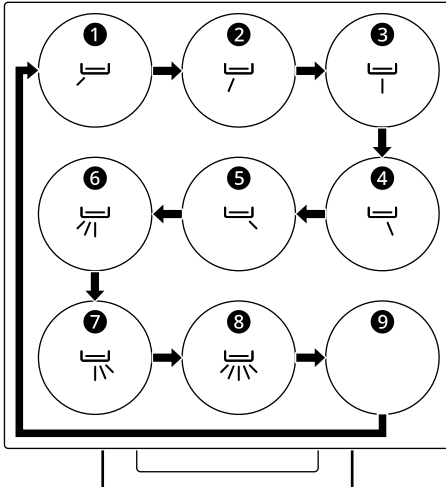



- Aghżel  biex taġġusta d-direzzjoni lejn ix-xellug u lejn il-lemin tal-fluss tal-arja b'mod awtomatiku.

NOTA

- L-aġġustament tad-devjatur b'mod arbitrarju jista' jikkawna ħsara fit-tagħmir.
- Meta jerga' jinxtegħel, l-apparat juża l-aħħar direzzjoni tal-fluss tal-arja ssettjata. Il-pożizzjoni tad-diflettur tal-arja tista' ma taqbilx mal-ikona murija fuq il-kontroll mill-bogħod mingħajr fili. Meta dan iseħħ, aghfas it-tast biex terġa' taġġusta d-direzzjoni tal-fluss tal-arja.
- Din il-funzjoni tista' taħdem b'mod differenti mid-displej tar-remote control mingħajr fili.
- L-Aġġustament tad-Direzzjoni Xellug-Lemin jista' ma jkunx sostnut, skont il-mudell.

Thaddim Manwali

Jekk il-kontroll mill-bogħod mingħajr fili tiegħek mhux disponibbli, ixgħel u itfi t-tagħmir billi tagħfas il-buttuna tal-**POWER**  fl-unità ta' ġewwa.

- Aghfas il-buttuna **POWER** .

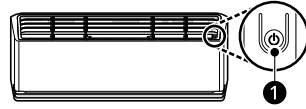

NOTA



- Il-veloċità tal-fann hija ssettjata għal għolja b'mod awtomatiku.
- Il-karatteristiċi jistgħu jinbidlu skont it-tip tal-mudell.
- It-temperatura ma tistax titbiddel meta tuża l-buttuna **POWER** .
- It-temperatura hija ssettjata għal bejn 22 °C u 24 °C b'default.

Ir-Restawr ta' Kontrolli Preċedenti

Meta l-kundizzjonatur tal-arja jerga' jinxtegħel wara li jinqata' d-dawl, il-funzjoni **Startjar mill-Ġdid Awtomatiku**, tirrestawra s-settings preċedenti.

Meta tuża t-tagħmir għall-ewwel darba, tiġi ssettjata l-funzjoni **Startjar mill-Ġdid Awtomatiku**. Tisa' tikkancella u tissettja din il-funzjoni billi tagħfas it-tast **POWER**  fuq l-unità ta' ġewwa.

Biex tħassar l-Auto Restart

- 1 Aghfas u żomm it-tast **POWER**  għal 6 sekondi.
- 2 Meta t-tagħmir jemetti żewġ sinjali akustiċi, itlaq it-tast **POWER** . Il-lampa se tteptep darbtejn. Dan jirrepeti għal 4 daiet.

Biex tissettja l-Auto Restart

- 1 Aghfas u żomm it-tast **POWER** ❶ għal 6 sekondi.
- 2 Meta t-tagħmir jemetti żewġ sinjali akustiċi, itlaq it-tast **POWER** ❶. Il-lampa se tteptep. Dan jirrepeti għal 4 darbiet.

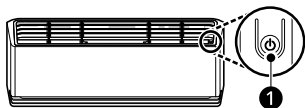

NOTA

- Il-karatteristika tista' tinbidel skont it-tip tal-mudell.
- Jekk tagħfas u żżomm it-tast **POWER** ❶ għal 3 sa 5 sekondi, minflok 6 sekondi, it-tagħmir se jaqleb għal tħaddim ta' test. Fit-tħaddim tat-test, it-tagħmir jonfoħ arja friska qawwija għal 18-il minuta u mbagħad jirritorna għas-settings awtomatiċi tal-fabbrika.

Meta Tuża l-Funzjonijiet Speċjali

Funzjonijiet tal-Purifikazzjoni tal-Arja (Fuq Xi Mudelli)

Tista' tforni arja nadifa u friska bl-użu ta' particeffi tal-jon u l-filtru.

- Aghfas u zomm it-tast **Mode** għal madwar 3 sekondi.

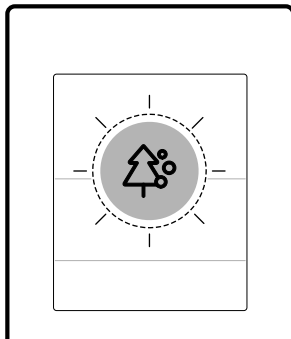
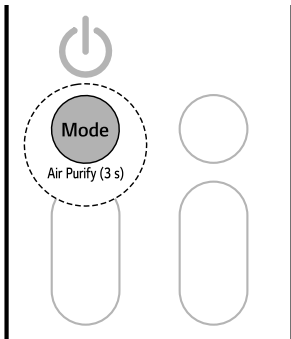

⚠ TWISSIJA

- Tmissx il-jonizzatur waqt li jkun qed jaħdem.

NOTA

- Tista' tuża din il-funzjoni mingħajr ma tixgħel it-tagħmir.

Funzjoni ta' Kontroll tal-Energija (Fuq Xi Mudelli)



Tista' tnaqqas it-tehdid ta' enerġija.

- 1 Ixgħel it-tagħmir.

Funzjoni	Deskrizzjoni
Jonizzatur	Particelli tal-jon minn jonizzatur inaqqsu l-batterji tal-wiċċ u sustanzi oħra li jistgħu jikkaġunaw hsara.

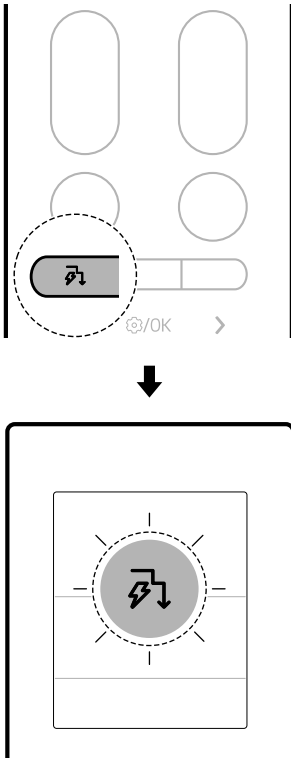



2 Aghfas it-tast  ripetutament biex tagħzel il-modalità mixtieqa.



Stadju	Skrin tad-Displej	Deskrizzjoni
1	 80%	Id-dhul tal-enerġija jitnaqqas b'20 % meta mqabbel mad-dhul tal-enerġija kklassifikat.
2	 60%	Id-dhul tal-enerġija jitnaqqas b'40 % meta mqabbel mad-dhul tal-enerġija kklassifikat.

Stadju	Skrin tad-Displej	Deskrizzjoni
3 (fuq xi mudelli)	 40%	Id-dhul tal-enerġija jitnaqqas b'60 % meta mqabbel mad-dhul tal-enerġija kklassifikat.

NOTA

- 80, 60, 40 jew L (pass 1), LL (pass 2) jintwera fuq xi unitajiet ta' ġewwa.
- Din il-funzjoni hija disponibbli mal-modalità tat-**Tkessiħ**.
- Il-kapaċità tista' tonqos meta tingħazel il-funzjoni tal-**Kontroll tal-Enerġija**.
- It-temperatura mixtieqa hija murija għal madwar 5 sekondi jekk tagħfas it-tast  jew .
- It-veloċità tal-fann hija murija għal madwar 5 sekondi jekk tagħfas it-tast  jew .
- Meta mqabbd mal-unità Multipla ta' Barra, din il-funzjoni tista' ma tkunx appoġġata.

modalità tal-Arja AI

Il-veloċità tal-fann u d-direzzjoni tal-fluss tal-arja jinbidlu awtomatikament skont ix-xejriet tal-użu mgħallma u l-bidliet fit-temperatura tal-ambjent. Jekk tagħzel il-modalità **Arja AI**, il-kundizzjonatur tal-arja janalizza l-ambjent tal-madwar biex jilhaq it-temperatura mixtieqa malajr. Id-direzzjoni tal-fluss tal-arja u l-veloċità tal-fann jiġu aġġustati awtomatikament biex jiksbu s-settings tal-kumdità.

1 Ixgħel it-tagħmir.

- 2 Aghfas u zomm it-tast **Soft Air** għal madwar 3 sekondi.

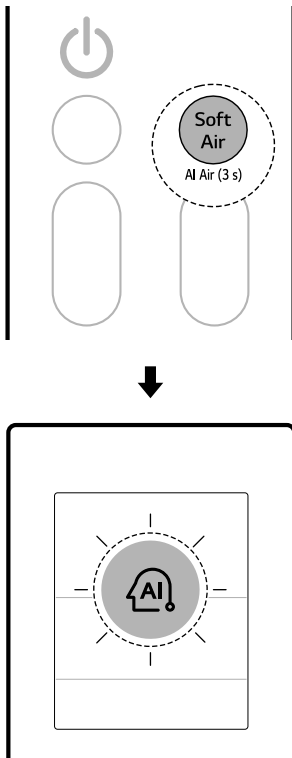

Arja Ħafifa

Din il-funzjoni tidderieġi fluss ta' arja ħafifa 'l fuq biex iżommok frisk mingħajr ma tħoss iż-żiffa.

Bl-applikazzjoni **LG ThinQ**, tista' tirfina t-temperatura u l-qawwa tal-fluss tal-arja.

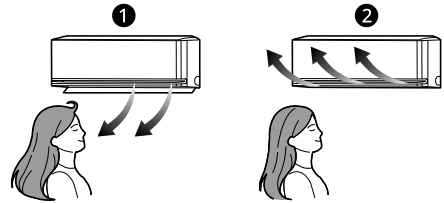

- 1 Normali
- 2 Arja Ħafifa

- 1 Ixgħel it-tagħmir.

NOTA

- Din il-funzjoni hija disponibbli fil-modalitajiet tat-**Tkessiġ** u tat-**Tiżhin**.
- Tidher **AI** fuq l-iskrin tad-displej.
- Biex tibdel it-temperatura mixtieqa, aghfs it-tast **Temperatura** **▲** jew **▼** fuq il-kontroll mill-bogħod.
- Meta tagħfas it-tasti **Mode** jew **Jet Mode** waqt il-modalità **Arja tal-AI** tħaddem il-funzjoni magħżula.
- Din il-funzjoni tista' taħdem b'mod differenti skont il-mudell.

2 Aghfas it-tast **Soft Air**.

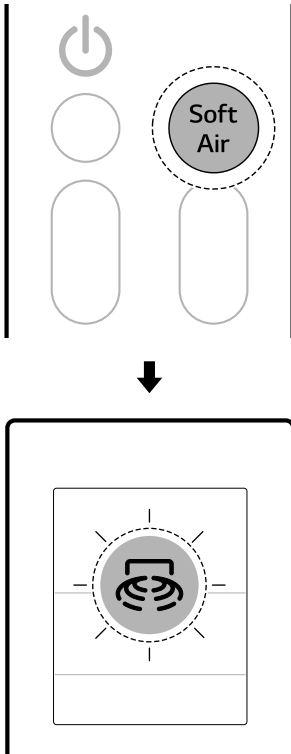

- It-temperatura tal-fluss tal-arja tista' ma tiżdiedx jew tonqos skont it-temperaturi ta' gewwa u barra.
- Meta jkun imqabbd mal-unità Multipla ta' Barra, ma tistax taġġusta t-temperatura tal-fluss tal-arja.

Sensur tal-Persuni (Fuq Xi Mudelli)

Fluss tal-Arja Dirett u Indirett

Din il-funzjoni ssib il-persuni u tissettja fluss tal-arja **Dirett** jew **Indirett** abbażi tal-preferenzi tiegħek.

• Fluss tal-arja Dirett

Wara li ssib żona okkupata, tidderieġi l-fluss tal-arja għaż-żona okkupata.

• Fluss tal-Arja Indirett

Wara li ssib żona okkupata, tidderieġi l-fluss tal-arja għaż-żona mhux okkupata.

- Aghfas u żomm il-buttuna  għal madwar 3 sekondi biex tissettja l-funzjoni diretta jew indiretta.

NOTA

- Meta tiġi attivata l-funzjoni ta' **Arja Ħafifa**, it-temperatura tal-arja li tohroġ mill-apparat tinbidel u l-fluss tal-arja jkun dirett 'il fuq.
- Il-funzjoni tal-**Arja Ħafifa** tista' tintuża mal-modalitajiet tat-**Tkessif** u tal-**Fann**.
- Tidher 50 fuq l-iskrin tad-displej.
- Biex tibdel it-temperatura mixtieqa, aghfs it-tast **Temperatura** **▲** jew **▼** fuq il-kontroll mill-bogħod.
 - Il-medda tal-aġġustament tat-temperatura tista' tkun limitata waqt l-użu tal-funzjoni **Arja Nadifa**.
- Aghfas it-tast **+** jew **-** biex tissettja l-velocità tal-fann.

- Kull darba li jintgħafasit-tast, il-funzjon tinbidel f'din l-ordni: Dirett → Indirett → Mitfi

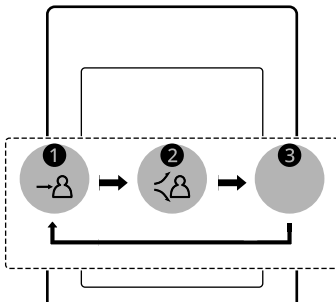
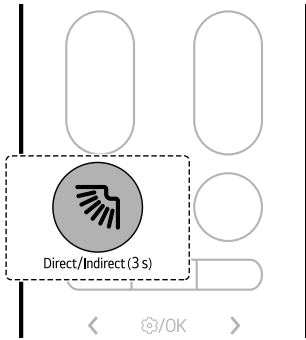

- 1 Dirett
- 2 Indirett
- 3 Mitfi

- Qabbad l-apparat mal-applikazzjoni **LG ThinQ** biex tissettja l-hin ta' detezzjoni tal-assenza u l-modalità ta' detezzjoni tal-assenza.

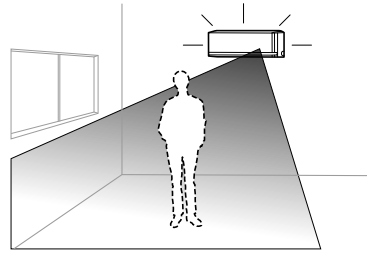

- 1 Aghfas it-tast **Funzjoni**.

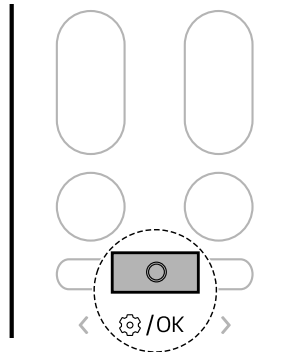

Detezzjoni ta' Assenza

Din tinbidel awtomatikament għal thaddim tal-iffrankar tal-enerġija meta ma jkun hemm hadd preżenti.

- Jekk thalli l-apparat mixgħul waqt li tkun barra, l-apparat awtomatikament iwettaq operazzjoni tat-tkessih għall-iffrankar tal-enerġija jew jintefa' meta l-hin ta' detezzjoni ta' assenza jgħaddi, u b'hekk tiffranka mill-kontijiet tad-dawl.

2 Aghfas it-tast < jew > biex tissettja l-ikona ta' hawn taht biex itteppep f'qiegħ l-iskrin tad-displej. Imbagħad aghfas it-tast **Funzjoni**.

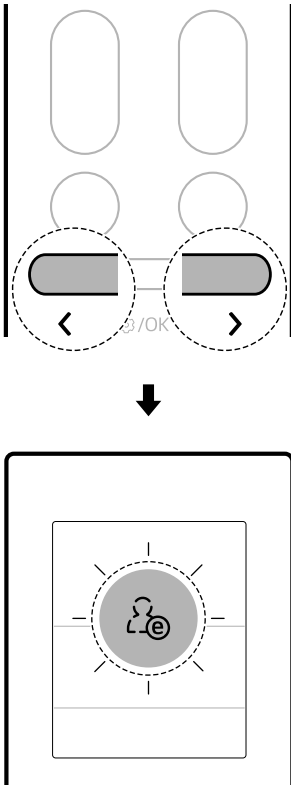

- Is-sensittività tas-sensur tar-radar tista' tvarja skont l-ambjent u l-kundizzjonijiet ta' ġewwa, inkluż:
 - Jekk ikun hemm ftit moviment, b'hal meta tara t-televiżjoni jew tkun rieqed
 - Jekk tkun bilqiegħda mal-art viċin l-apparat
 - Jekk qiegħed f'post 'il bogħod mill-apparat madwar 5 m (16-il pied) jew aktar
- Oġġetti li jiċċaqilqu b'hal fannijiet, vacuum cleaners robotiċi jew annimali domestiċi jistgħu jiġu konfużi ma' persuni.

Timer tal-Irqad

Tista' tissettja t-tagħmir biex jintefa' awtomatikament wara hin stabbilit. It-tagħmir awtomatikament se jibdel it-temperatura, il-velocità tal-fann u d-direzżjoni tal-fluss tal-arja. Hemm żewġ modi kif tissettja t-timer tal-irqad. Din il-funzjoni tista' tiġi ssettjata meta t-tagħmir ikun mixgħul.

Metodu 1

- 1 Ixgħel it-tagħmir.
- 2 Aghfas it-tast **Funzjoni**.

3 Aghfas it-tast < jew > biex tissettja l-funzjoni ta' detezzjoni tal-assenza.

- Kull darba li jingħafas it-tast, il-funzjoni tinbidel f'din l-ordni: MIXGĦUL ↔ MITFI

4 Imbagħad aghfas it-tast **Funzjoni**.

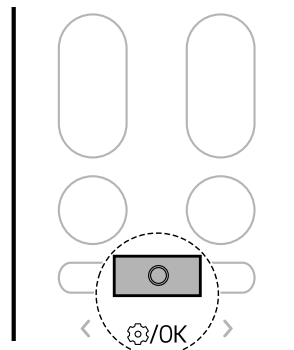

NOTA

- It-tħaddim tal-**Fluss tal-arja Dirett u Indirett** huwa disponibbli mal-modalitajiet tat-**Tkessif** u **t-Tishin**.

- 3 Aghfas it-tast < jew > sakemm l-ikona ta' hawn taht itteptep fil-qiegħ tal-iskrin tad-displej. Imbagħad aghfas it-tast **Funzjoni**.

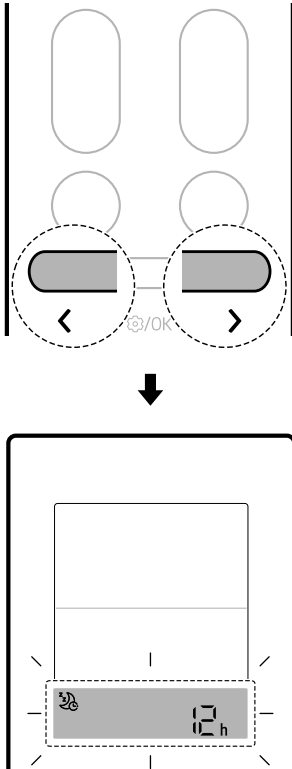

- 4 Aghfas it-tast < jew > biex tissettja l-ħin mixtieq. Imbagħad aghfas it-tast **Funzjoni**.
- Il-Timer tal-Irqad jibda minn 30 minuta u jista' jiġi ssettjat f'żidiet ta' -siegħa sa 12-il siegħa.

Metodu 2

- 1 Ixgħel it-tagħmir.

- 2 Aghfas it-tast .

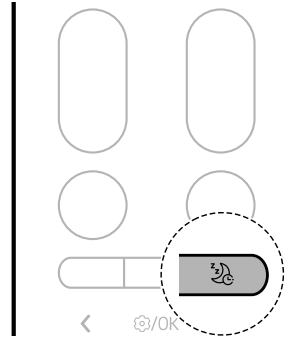

- 3 Aghfas it-tast < jew > biex tissettja l-ħin mixtieq. Imbagħad aghfas it-tast **Funzjoni**.
- Il-Timer tal-Irqad jibda minn 30 minuta u jista' jiġi ssettjat f'żidiet ta' -siegħa sa 12-il siegħa.

NOTA

- Id-displej tal-unità ta' ġewwa juri l-ħin stabbilit minn siegħa sa 12-il siegħa għal 5 sekondi biss u mbagħad jisparixxi fuq xi mudelli.
- Fil-modalità tat-**Tkessiħ** u tad-**Deumidifikazzjoni** it-temperatura tiżdied bi 1 °C wara 30 minuta u bi 1 °C addizzjonali wara 30 minuta oħra għal raqda aktar komda. It-temperatura tiżdied sa 2 °C mit-temperatura stabbilita minn qabel u sa 30 °C.
- Għalkemm ir-rimarka għall-veloċità tal-fann fuq l-iskrin tal-wiri tista' tiġi mibdula, il-veloċità tal-fann tiġi aġġustata awtomatikament.
- Fil-modalità tat-**Tishin**, it-temperatura tiżdied bi 1 °C wara siegħa 1 u b'1 °C addizzjonali wara siegħa 1 oħra għal raqda aktar komda. It-temperatura tonqos sa 2 °C mit-temperatura stabbilita minn qabel.
- Meta mqabblad mal-unità Multipla ta' Barra, it-temperatura ma tistax tinbidel awtomatikament.

Timer Mixgħul u Mitfi

Tista' tissettja t-tagħmir biex jixgħel u jitfi b'mod awtomatiku f'hin mixtieq.

It-**Timer Mixgħul** u t-**Timer Mitfi** jistgħu jiġu ssettjati flimkien.

Kif tissettja t-**Timer Mixgħul**

Tista' tissettja jew tikkanċella l-funzjoni ta' jekk l-apparat ikunx mixgħul jew mitfi.

- 1 Aghfas it-tast **Funzjoni**.

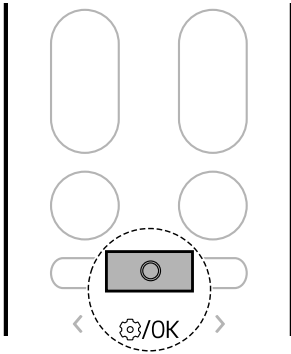

- 2 Aghfas it-tast < jew > sakemm l-ikona ta' hawn taht itteptep fil-qiegħ tal-iskrin tad-displej. Imbagħad aghfas it-tast **Funzjoni**.

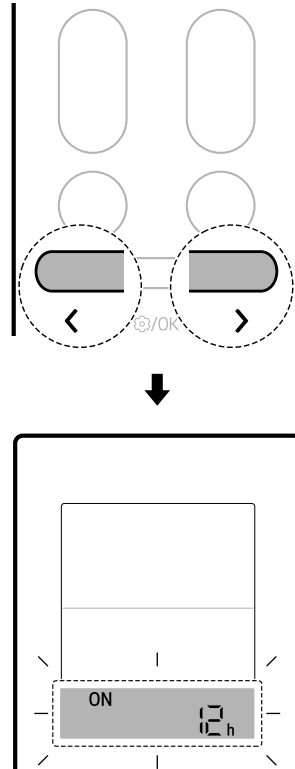

- 3 Aghfas it-tast < jew > biex tissettja l-hin mixtieq. Imbagħad aghfas it-tast **Funzjoni**.
 - Il-hin jista' jiġi ssettjat għal hin sa 24 sigħat.

Kif tissettja t-**Timer Mitfi**

Tista' tissettja jew tikkanċella l-funzjoni ta' jekk l-apparat ikunx mixgħul jew mitfi.

1 Aghfas it-tast **Funzjoni**.

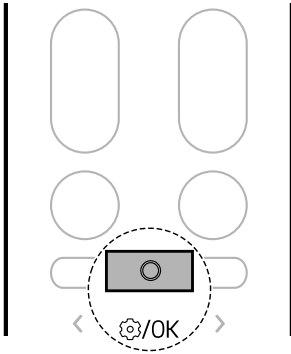

2 Aghfas it-tast < jew > sakemm l-ikona ta' hawn taht itteptep fil-qiegħ tal-iskrin tad-displej. Imbagħad aghfas it-tast **Funzjoni**.

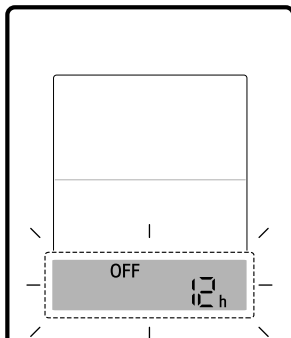
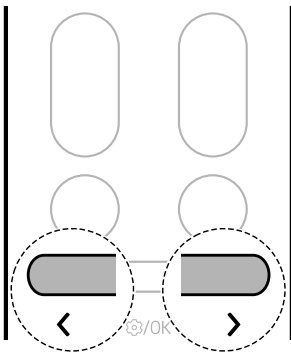

3 Aghfas it-tast < jew > biex tissettja l-hin mixtieq. Imbagħad aghfas it-tast **Funzjoni**.

- Il-hin jista' jiġi ssettjat għal hin sa 24 sigħat.

Biex tħassar il-Konfigurazzjoni tat-Timer

Tista' tikkancella s-settings tat-timers kollha.

1 Aghfas it-tast **Funzjoni**.

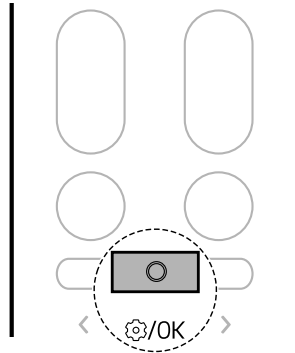

2 Aghfas it-tast < jew > sakemm l-ikona ta' hawn taht itteptep fil-qiegħ tal-iskrin tad-displej. Imbagħad aghfas it-tast **Funzjoni**.

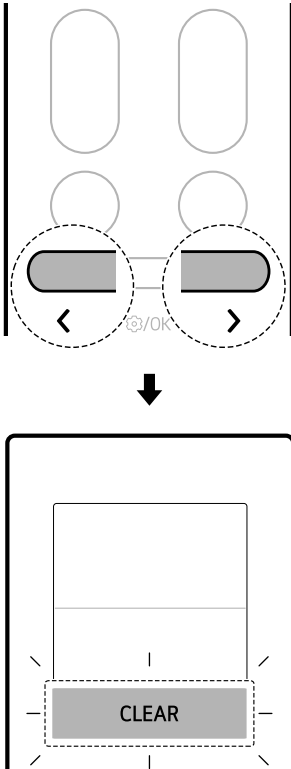

Funzjoni ta' Silenzju

Tista' tixgħel jew titfi l-hoss tal-buzzer biex ikollok notifika meta tissettja jew tibdel il-funzjoni tal-kundizzjonatur tal-arja.

- Aghfas u zomm il-buttuna  għal madwar 3 sekondi biex tissettja l-funzjoni **Silenzju**.

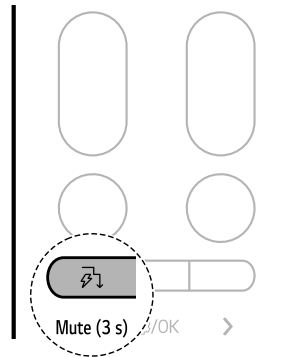

NOTA

- Issettja l-funzjoni kull darba, il-funzjoni tinbidel mixgħul u mitfi.
- Meta tiġi ssettjata l-funzjoni Silenzju,  tidher għal ftit fuq id-displej tal-unità ta' ġewwa u l-hoss tal-buzzer jintefa'.
- Din il-funzjoni tista' taħdem b'mod differenti skont il-mudell.

Funzjoni ta' Dawl Mitfi

Tista' tissettja l-luminożità tal-iskrin tal-wiri tal-unità ta' ġewwa.

- Aghfas u zomm il-buttuna  għal madwar 3 sekondi biex tissettja l-funzjoni ta' dawl mitfi.

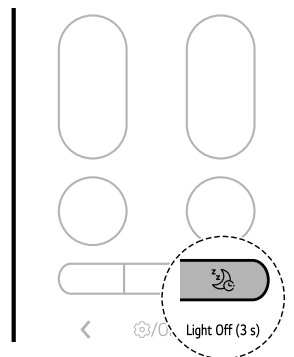

NOTA

- It-tast jixgħel jew jitfi l-iskrin.
- Jekk il-luminożità ta' displej ta' unità ta' ġewwa tkun issettjata fuq mitfija, meta tagħfas tast fuq ir-remote control mingħajr fili awtomatikament tixgħel id-displej għal ftit ħin.
- Din il-funzjoni tista' taħdem b'mod differenti skont il-mudell.

Funzjoni Silenzjuża (Fuq Xi Mudelli)

Tista' tnaqqas il-hoss tal-unità ta' barra sabiex ma jkunx ta' inkonvenjent għall-ġirien.

1 Ixgħel it-tagħmir.

2 Aghfas it-tast **Funzjoni**.

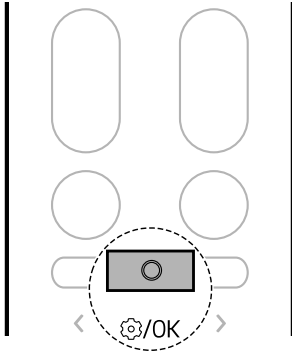

3 Aghfas it-tast < jew > sakemm l-ikona ta' hawn taħt itteptep fil-qiegħ tal-iskrin tad-displej. Imbagħad aghfas it-tast **Funzjoni**.

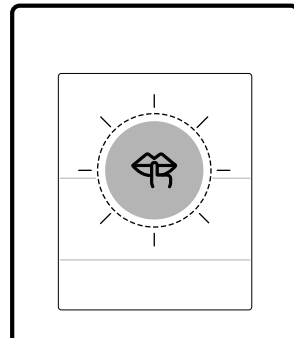
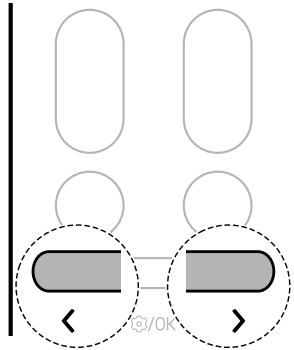

4 Aghfas it-tast < jew > biex tissettja l-funzjoni Silenzjuża.

- Kull darba li jingħafas it-tast, il-funzjoni tinbidel f'din l-ordni: MIXGĦUL ↔ MITFI

5 Imbagħad aghfas it-tast **Funzjoni**.

NOTA

- Din il-funzjoni hija diżattivata meta tagħfas it-tast **Mode** jew **Jet Mode**.
- Din il-funzjoni hija disponibbli mal-modalitajiet tat-**Tkessiħ**, tat-**Tishin**, u tat-**Tibdil Awtomatiku**.

- Meta mqabbad mal-unità Multipla ta' Barra, din il-funzjoni tista' ma tkunx appoġġata.

- 3 Aghfas it-tast < jew > sakemm l-ikona ta' hawn taht itteptep fil-qiegħ tal-iskrin tad-displej. Imbagħad aghfas it-tast **Funzjoni**.

Funzjoni ta' Tishin Baxx (Fuq Xi Mudelli)

Tista' thaddem is-sistema ta' tishin biex iżzomm temperatura minima tal-kamra u tevita li l-oġġetti fil-kamra jingazzaw meta ma tkunx id-dar għal perjodi estenzi.

- 1 Ixgħel it-tagħmir.
- 2 Aghfas it-tast **Funzjoni**.

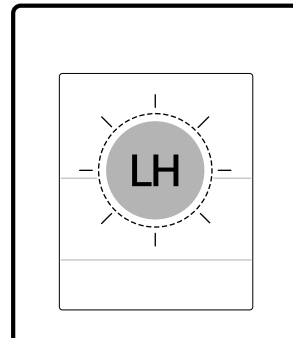
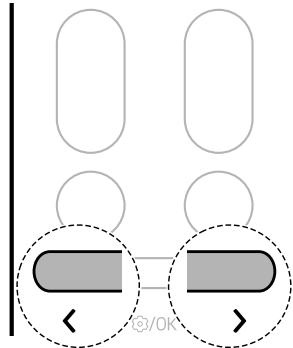
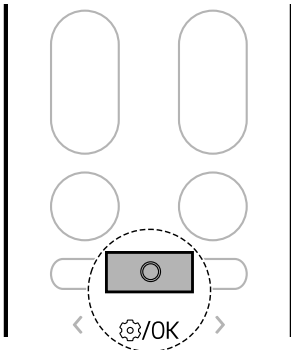

- 4 Aghfas it-tast < jew > biex tissettja l-funzjoni tat-tishin baxx.
 - Kull darba li jingħafas it-tast, il-funzjoni tinbidel f'din l-ordni: MIXGĦUL ↔ MITFI

- 5 Imbagħad aghfas it-tast **Funzjoni**.

NOTA

- Din il-funzjoni hija disponibbli fil-modalità tat-**Tishin**.
- Biex tirritorna għall-modalità tat-**Tishin**, aghfas it-tast tat-**Temperatura** \wedge , \vee , **Fan Speed** $+$, $-$ jew **Mode**.

NOTA

- Jekk it-tast **Jet Mode** jiġi magħfus waqt li l-funzjoni ta' **Tishin Baxx** tkun għaddejja, il-funzjoni tiġi diżattivata u l-modalità tat-**Tishin bil-Ġett** tinxtegħel immedjatament (fuq mudell b'**Tishin bil-Ġett**).
- Jekk isehh xi errur, it-tħaddim jista' jiġi interrott biex tiġi evitata hsara lit-tagħmir.
- It-tasti ta' **Soft Air** u  ma jistgħux jintużaw waqt li l-funzjoni ta' **Tishin Baxx** tkun qed taħdem.
- Tidher LH fuq l-unità ta' ġewwa.
- It-temperatura tal-kamra hija kkontrollata f'10 °C. It-temperatura tinbidel skont l-apparat.
- Meta mqabbd mal-unità Multipla ta' Barra, din il-funzjoni tista' ma tkunx appoġġata.

Biex Tiċċekkja t-Temperatura tal-Kamra

Tista' tiċċekkja t-temperatura attwali tal-kamra.

1 Ixgħel it-tagħmir.

2 Aghfas it-tast **Funzjoni**.

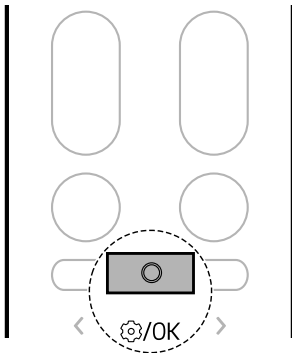

3 Aghfas it-tast **< jew >** sakemm l-ikona ta' hawn taht itteptep fil-qiegħ tal-iskrin tad-displej. Imbagħad aghfas it-tast **Funzjoni**.

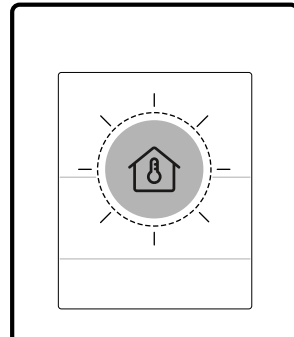
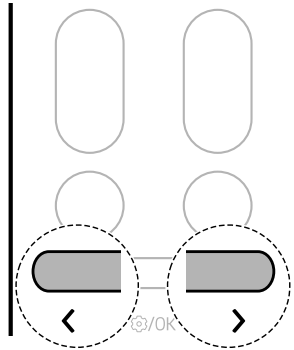

NOTA

- It-temperatura tal-kamra dehret għal 5 sekondi qabel marret lura għad-displej preċedenti.
- Din il-funzjoni tista' taħdem b'mod differenti skont il-mudell.

FUNZJONIJIET INTELLIĠENTI

Applikazzjoni LG ThinQ

Din il-karatteristika hija disponibbli biss f'mudelli bil-Wi-Fi.

L-applikazzjoni **LG ThinQ** tippermettilek tikkomunika mat-tagħmir permezz ta' smartphone.

Karatteristiċi tal-Applikazzjoni LG ThinQ

Karatteristiċi komuni

Ikkomunika mat-tagħmir permezz ta' smartphone billi tuża l-applikazzjoni **LG ThinQ** application.

• Smart Diagnosis

- Jekk tesperjenza problema meta tuża t-tagħmir, din il-karatteristika ta' dijanjożi intelliġenti ser tgħinek tiddijanjożtika l-problema.

Karatteristiċi addizzjonali

Aktar karatteristiċi huma disponibbli jekk it-tagħmir tiegħek ikun imqabba mal-Wi-Fi.

• Konfigurazzjonijiet

- Tippermettilek tissettja diversi għażliet fuq l-apparat u fl-applikazzjoni.

NOTA

- Fil-każijiet li ġejjin, għandek taġġorna l-informazzjoni tan-network għal kull applikazzjoni fl-applikazzjoni ta' **LG ThinQ** taħt **kard tal-applikazzjoni → Settings → Ibdel in-Network**.

- ir-router bla fili nbidel
- il-password tar-router bla fili nbidlet
- Il-fornitur tas-servizz tal-internet inbidel

- L-applikazzjoni hija soġġetta għal bdil għal skopijiet ta' titjib fl-applikazzjoni mingħajr notifika lill-utenti.
- Il-funzjonijiet jistgħu jvarjaw skont il-mudell.

Installa l-Applikazzjoni LG ThinQ u l-Konnessjoni ta' Apparat LG

Mudelli bil-Kodiċi QR

Skennja l-kodiċi QR mehmuża mal-prodott permezz tal-kamera jew l-applikazzjoni tal-qarrej tal-kodiċi QR fuq l-smartphone tiegħek.



Mudelli mingħajr il-Kodiċi QR

- 1 Fittex u installa l-applikazzjoni **LG ThinQ** minn fuq Google Play Store jew Apple App Store fuq smartphone.
- 2 Faddem l-applikazzjoni **LG ThinQ** u idhol bil-kont eżistenti tiegħek jew oħloq kont ta' LG biex tidhol.
- 3 Miss it-tast (+) žid fuq l-applikazzjoni **LG ThinQ** biex tikkonnettja l-apparat LG tiegħek. Segwi l-istruzzjonijiet fl-applikazzjoni biex tlesti l-proċess.

NOTA

- Biex tivverifika l-konnessjoni tal-Wi-Fi, ara li l-indikatur tal-Wi-Fi fuq il-pannell tal-kontroll ikun mixgħul.

NOTA

- L-applikazzjoni tappoġġja networks tal-Wi-Fi ta' 2.4 GHz biss. Biex tivverifika n-network tiegħek, ikkuntattja lill-fornitur tas-servizz tal-internet tiegħek jew irreferi għall-manwal tar-router mingħajr fili tiegħek.
- **LG ThinQ** mhijiex responsabbli għal kwalunkwe problema fil-konnessjoni tan-network jew għal kwalunkwe ħsara, funzjoni ħażina jew żball ikkawżat mill-konnessjoni tan-network.
- L-ambjent bla fili tal-madwar jista' jagħmel is-servizz tan-network bla fili jaħdem bil-mod.
- Jekk id-distanza bejn it-tagħmir u r-router mingħajr fili hija twila wisq, is-saħħa tas-sinjali tiddgħajef. Jista' jieħu żmien twil biex taqbad jew l-installazzjoni tista' ma tirnax.
- Jekk l-applikazzjoni qed issib diffikultà biex taqbad man-network tal-Wi-Fi, tista' tkun 'il bogħod wisq mir-router. Ixtri repeater tal-Wi-Fi (estenditur tal-medda) biex ittejjeb il-qawwa tas-sinjali tal-Wi-Fi.
- Il-konnessjoni tan-network tista' ma taħdimx kif suppost skont il-fornitur tas-servizz tal-Internet.
- Il-konnessjoni tal-Wi-Fi tista' ma taqbadx jew tista' tiġi interrotta minħabba l-ambjent tan-network tad-dar.
- It-tagħmir ma jistax jitqabbd minħabba problemi ta' trażmissjoni tas-sinjali mingħajr fili. Skonnettja t-tagħmir u stenna għal madwar minuta qabel terġa' tipprova.
- Jekk il-firewall fuq ir-router mingħajr fili tiegħek huwa attiv, iddiżattiva l-firewall jew žid eċċezzjoni għalih.
- L-isem tan-network mingħajr fili (SSID) għandu jkun kombinazzjoni ta' ittri bl-Ingliż u numri. (Tużax karattri speċjali.)
- L-interfaċċa tal-utent (UI) tal-ismartphone tista' tvarja skont is-sistema operattiva (OS) tal-mowbajl u l-manifattur.
- Jekk il-protokoll tas-sigurtà tar-router huwa ssettjat għal **WEP**, jaf ma jirnexxilekx tikkonfigura n-network. Jekk jogħġbok ibdlu għal protokoll tas-sigurtà oħra (**WPA2** mhux rakkomandat) u erġa' qabbd il-prodott.

Aġġorna l-Apparat Tiegħek

Tista' taġġorna l-apparat tiegħek b'karatteristiċi ġodda permezz tal-app **LG ThinQ**.

- Meta jkun disponibbli karatteristiċi ġodda, tidher notifika ta' aġġornament fuq il-pannell kif muri hawn taħt meta tixgħel l-apparat.

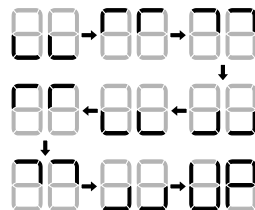
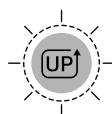

- Wara l-aġġornament, il-funzjoni tal-apparat tista' tinbidel minn dik indikata fil-manwal tal-utent.

- 1 Ladarba tircievi notifika ta' aġġornament, se tircievi wkoll notifika ta' aġġornament fuq l-ismartphone tiegħek
- 2 Taptap in-notifika tal-aġġornament fuq l-ismartphone tiegħek biex tidhol fil-iskrin tal-**Aġġornamenti tal-Karatteristiċi** fuq l-app **LG ThinQ**.
- 3 Ladarba tidhol fil-iskrin tal-**Aġġornamenti tal-Karatteristiċi**, aghzel il-karatteristiċi l-ġodda u taptap it-tast tal-**aġġornament**.
 - Il-progress tal-aġġornament jista' jiġi ċċekkjat fuq il-pannell ta' kontroll tal-apparat.
 - Tisplaggjax il-plagg tal-elettriku tal-apparat waqt l-aġġornament, billi dan jinterrompi l-process.
- 4 Wara l-aġġornament, biex tibdel is-settings dettaljati tal-karatteristiċi aġġornati, irreferi għall-gwida fl-app **LG ThinQ**.

Detettur ta' Tieqa Miftuħa (Fuq Xi Mudelli/LG ThinQ)

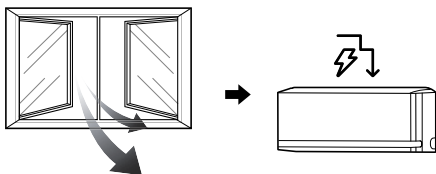

Meta tieqa tkun miftuħa jew tidħol l-arja minn barra, il-bidla fit-temperatura tista' tiġi identifikata u jinxtegħel il-modulu tal-**Kontroll tal-Energija**.

Biex tuża l-funzjoni tad-**Detettur ta' Tieqa Miftuħa** jew tissettja l-**Hin tat-Tifi tal-Kontroll tal-Energija**, qabbad l-apparat mal-applikazzjoni **LG ThinQ**.

- Jekk ikun hemm tieqa miftuħa, jidher 80, 60 jew 40 fuq id-displej tal-unità ta' ġewwa

NOTA

- Il-funzjoni tad-**Detettur ta' Tieqa Miftuħa** tista' tintuża mal-modalitajiet tat-**Tkessiħ** u t-**Tishin**.
- Il-funzjoni tad-**Detettur ta' Tieqa Miftuħa** tiġi kkanċellata fis-sitwazzjonijiet li ġejjin.
 - Jekk l-apparat jagħraf li t-tieqa hija magħluqa
 - Jekk il-**Hin tat-Tifi tal-Kontroll tal-Energija** ikun għadda
 - Jekk tinbidel il-modalità ta' tħaddim
- Il-funzjoni tad-**Detettur ta' Tieqa Miftuħa** ma taħdimx fil-kazijiet li ġejjin.
 - Jekk it-tħaddim tat-**Tkessiħ** u t-**Tishin** isir malajr wisq wara li tixgħel l-apparat
 - Jekk id-differenza fit-temperatura bejn ġewwa u barra ma tkunx kbira
 - Jekk ma jkunx hemm biżżejjed ventilazzjoni mit-twieqi
- Meta mqabbad mal-unità Multipla ta' Barra, din il-funzjoni tista' ma tkunx appoġġata.

All Cleaning (Fuq Xi Mudelli/LG ThinQ)

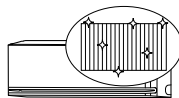

Meta tiffriża u tholl ripetutament l-iskambjatur tas-sħana tal-kundizzjonatur tal-arja, kontaminanti bħat-trab jitnaddfu u l-apparat jinżamm nadif.

Wara t-tindif, tnaqqas l-umdiċa fl-unità ta' ġewwa.

Fuq xi unitajiet ta' ġewwa, AL tider fuq il-pannell unitajiet ta' ġewwa.

NOTA

- Il-funzjoni **All Cleaning** se tintemm wara li l-apparat jinxf.
- Jekk l-umdiċa fil-kamra tkun għolja meta tkun qed taħdem il-funzjoni **All Cleaning** iż-żona hdejn l-unità ta' ġewwa tista' tittappan.
- Il-funzjoni **All Cleaning** tista' tintuża ġewwa f'21 °C sa 32 °C u barra f'21 °C sa 37 °C. Il-funzjoni **All Cleaning** hija funzjoni għall-ġestjoni tal-iġjene, mhijiex funzjoni tat-tkessiħ, għalhekk il-kundizzjonijiet tal-użu jistgħu jvarjaw mit-temperatura tat-tkessiħ garantita tal-apparat.
- Jekk il-funzjoni **All Cleaning** titħaddem f'temperatura barra mill-medda permissibbli, allarmi fl-applikazzjoni **LG ThinQ** u l-funzjoni ma taħdimx.
- Il-funzjoni **All Cleaning** hija disponibbli anke meta jkun qed jaħdem l-apparat.
- Jekk tagħfas it-tast  fuq l-apparat jew fuq il-kontroll mill-bogħod waqt **All Cleaning**, il-funzjoni **All Cleaning** tiġi diżattivata.
- Waqt **All Cleaning**, jinstema' hoss ta' "tik-tik" jew "tak-tak" hekk kif l-apparat jespandi jew jiċċekken.
- Wara **All Cleaning**, l-apparat se jintefa awtomatikament. Meta jerġa' jinxtegħel, se jaħdem fil-modalità tat-**Tkessiħ**.
- Jekk il-funzjoni tat-**Timer** tkun issettjata, il-funzjoni **All Cleaning** tista' ma taħdimx sew.
- Arja friska toħroġ mill-iżbokk meta l-funzjoni **All Cleaning** tkun attivata.

Maniġer tal-kW (Fuq Xi Mudelli/ LG ThinQ)

Il-konsum tal-enerġija tal-kundizzjonatur tal-arja jiġi agġustat awtomatikament skont skeda u konsum tal-enerġija fil-mira ssettjati mill-utent.

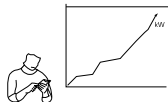

EQ tidher fuq id-displej tal-unità ta' ġewwa fuq xi mudelli.

NOTA

- Meta tuża l-**kW Manager** l-fruġ tal-arja kiesha jista' jitnaqqas, skont l-ammont ta' enerġija fil-mira li jifdal.
- Meta l-konsum tal-elettriku fil-mira jinqabeż, il-funzjoni tal-**kW Manager** tiġi diżattivata.
- Meta tuża l-modalitajiet tat-**Tishin** u **Awto** l-funzjoni tal-**kW Manager** tiġi diżattivata.
- Meta mqabbad mal-unità Multipla ta' Barra, din il-funzjoni tista' ma tkunx appoġgata.
- L-użu tal-enerġija muri fuq l-applikazzjoni **LG ThinQ** jista' jkun differenti mill-użu tal-enerġija attwali li jidher fuq il-kont tad-dawl tiegħek.
- L-informazzjoni dwar il-konsum tal-enerġija tista' tvarja skont l-apparat.
- Il-konsum tal-enerġija jista' jvarja mir-riżultati mkejla permezz ta' tagħmir ieħor tal-kejl.
- Skont l-ambjent li fih jiġi installat t-tagħmir, il-konsum tal-enerġija mkejjel jista' jvarja.
- Il-konsum tal-enerġija mkejjel jista' jvarja skont l-ambjent tal-użu jew il-metodu ta' użu tal-apparat domestiku.
- Meta tissettja l-ħin tal-użu, l-apparat ma jixgħelx jew jintefa awtomatikament.
- Anke waqt it-thaddim tal-funzjoni tal-**kW Manager**, l-ewwel tidher il-funzjoni ssettjata bil-kontroll mill-bogħod.
- L-użu attwali jista' jvarja.

Sleep+ (Fuq Xi Mudelli/LG ThinQ)



Uża qabel torqod. It-tagħmir awtomatikament se jinnota u jaġġusta t-temperatura u l-veloċità tal-fann biex joħloq ambjent ta' rqad aktar personalizzat.

NOTA

- Din il-funzjoni tista' tiġi ssettjata meta t-tagħmir ikun mixgħul.
- Din il-funzjoni hija disponibbli mal-modalità tat-**Tkessih**.
- Meta mqabbad mal-unità Multipla ta' Barra, din il-funzjoni tista' ma tkunx appoġgata.

Informazzjoni tal-Avviż dwar is-Softwer ta' Sors Miftuħ

Sabiex tikseb il-kodiċi tas-sors taħt GPL, LGPL, MPL, u liċenzja kodiċi tas-sors oħra li huma obbligati jżvelaw il-kodiċi tas-sors li jinsab f'dan il-prodott, u sabiex taċċessa t-termini tal-liċenzja kollha msemmija, l-avviż tad-drittijiet tal-awtur u dokumenti rilevanti oħra, jekk jogħġbok żur <https://opensource.lge.com>.

LG Electronics se tipprovdilek ukoll kodiċi tas-sors miftuħ fuq CD-ROM għal ħlas li jkopri l-ispiza biex issir tali distribuzzjoni (bħall-ispiza tal-midja, il-vjeġġ, u l-immaniġġjar) fuq talba bil-posta elettronika lil opensource@lge.com.

Din l-offerta hija valida għal kull min jircievi din l-informazzjoni, għal perijodu ta' tliet snin wara l-aħħar konsenja tagħna ta' dan il-prodott.

Speċifikazzjonijiet tat-Tagħmir tar-Radju

Isem il-Modulu	LCWB-001
Medda tal-Frekwenza tal-LAN Bla Fili	2412 MHz - 2472 MHz
Qawwa tal-Ħruġ tal-LAN Bla Fili (Mass)	18,14 dBm
Medda tal-Frekwenza tal-Bluetooth	2402 MHz - 2480 MHz
Qawwa tal-Ħruġ tal-Bluetooth (Mass)	7,03 dBm

Funzjoni bla fili S/W verżjoni: V 1.0

Għall-kunsiderazzjoni tal-utent, dan it-tagħmir għandu jiġi installat u jithaddem b'distanza minima ta' 20 cm bejn it-tagħmir u l-ġisem.

Speċifikazzjonijiet tal-modulu tar-radar

Din il-karatteristika hija disponibbli biss f'mudelli b'sensur tar-radar.

Isem il-mudell	Medda tal-Frekwenza	Qawwa tal-Ħruġ (Mass)
RSM V2	61.0 GHz - 61.5 GHz	6,27 dBm

Dijanjosji Permezz ta' LG ThinQ

Uża din il-funzjoni biex tgħinek tagħmel dijanjożi u ssolvi l-problemi bil-tagħmir tiegħek.

NOTA

- Għal raġunijiet li mhumiex attribwibbli għan-negliġenza ta' LGE, is-servizz jista' ma joperax minhabba fatturi esterni bħal, iżda mhux limitati għal, indisponibbiltà tal-Wi-Fi, sknessjoni tal-

Wi-Fi, politika tal-maħżen lokali tal-app, jew nuqqas ta' disponibbiltà tal-applikazzjoni.

- Il-funzjoni tista' tiġi soġġetta għal bidla mingħajr avviż minn qabel u jista' jkollha forma differenti skont fejn tinsab.

Kif tuża LG ThinQ biex Tiddijanjożika l-Problemi

Jekk tesperjenza problema bit-tagħmir mgħammar bil-Wi-Fi tiegħek, dan jista' jittrażmetti data ta' soluzzjoni tal-problemi lil smartphone billi juża l-applikazzjoni **LG ThinQ**.

- Iftaħ l-applikazzjoni **LG ThinQ** u aghżel il-funzjoni ta' **Smart Diagnosis** mil-menù. Segwi l-istruzzjonijiet fornuti fl-applikazzjoni ta' **LG ThinQ**.

Kif tuża d-Dijanjożi li Tinstema' biex Tidentifika l-Problemi

Segwi l-istruzzjonijiet ta' hawn taħt biex tuża l-metodu tad-dijanjożi mis-smiġħ.

- Iftaħ l-applikazzjoni **LG ThinQ** u aghżel il-funzjoni ta' **Smart Diagnosis** mill-menù. Segwi l-istruzzjonijiet għal dijanjożi mis-smiġħ fornuta fl-applikazzjoni ta' **LG ThinQ**.

1 Ipplaggja l-plagg tad-dawl sew fis-sokit.

2 Poġġi l-biċċa tal-ħalq tal-ismartphone tiegħek qrib l-appart.

3 Aghfas it-tast **Funzjoni**.

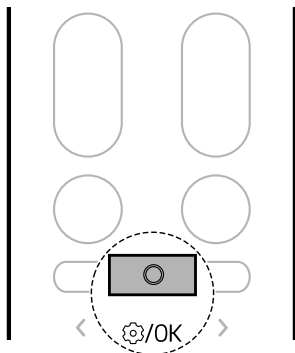

- Żomm l-smartphone f'postu sakemm it-trasferiment tad-data jkun lest.

4 Aghfas it-tast < jew > sakemm l-ikona ta' hawn taht itteptep fil-qiegħ tal-iskrin tad-displej. Imbagħad aghfas it-tast **Funzjoni**.

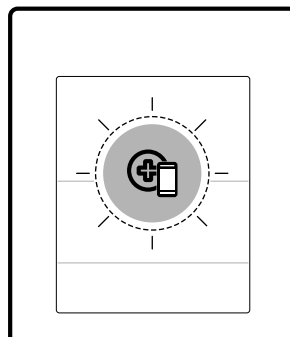
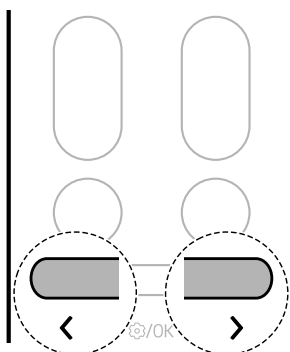

5 Wara li t-trasferiment tad-data jitlesta, id-dijanjożi tiġi murija fl-applikazzjoni.

NOTA

- Għall-aħjar riżultati, iċċaqlaqx il-mowbajl waqt it-trasmissjoni tat-toni.
- Ara li żżomm il-ħoss ambjentali għal minimu jew il-mowbajl ma jirċevix korrettament is-sinjali akustiċi tal-bażer mill-unità ta' ġewwa.

MANUTENZJONI

Tindif

⚠ TWISSIJA

- Qabel tnaddaf jew twesttaq manutenzjoni, skonnnettja l-provvista tal-elettriku u stenna sakemm jieqaf il-fann.

Intervall tat-Tindif

Biex Tnaddaf it-Tagħmir

Jekk it-tagħmir mhux se jintuża għal perjodu estiż ta' żmien, ixxotta t-tagħmir biex iżzommu fl-aħjar kundizzjoni. Naddaf it-tagħmir regolarment biex iżzomm l-aħjar prestazzjoni u biex tevita li ssirlu ħsara.

- Ixxotta t-tagħmir fil-modalità tal-**Fann** għal 3 jew 4 sigħat u skonnnettja minn mad-dawl. Jista' jkun hemm il-ħsara jekk l-umdità titħalla fil-komponenti tat-tagħmir.
- Qabel terġa' tuża t-tagħmir, ixxotta l-komponenti ta' ġewwa tat-tagħmir fil-modalità tal-**Fann** għal 3 sa 4 sigħat. Dan se jgħin inaqas ir-riħa ġġenerata mill-umdità.

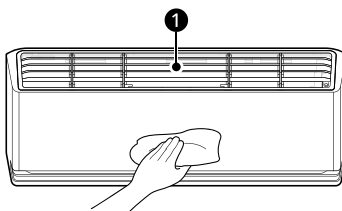

1 Filtru tal-Arja

NOTA

- Il-karatteristika tista' tinbidel skont it-tip tal-mudell.

Tip	Deskrizzjoni	Intervall
Unità ta' ġewwa	Naddaf il-wiċċ tal-unità ta' ġewwa permezz ta' biċċa ratba u nlexfa.	Regolarment
	Ara li jkollok professjonista li jnaddaf il-kontenitur fejn jingabar l-ilma kkondensat.	Darba fis-sena
	Ara li jkollok professjonista li jnaddaf il-pajp fejn jingabar l-ilma kkondensat.	Kull 4 xhur
	Ibdel il-batteriji tar-remote control mingħajr fili.	Darba fis-sena

44 MANUTENZJONI

Tip	Deskrizzjoni	Intervall
Unità ta' barra	Ara li jkollok professjonista li jnaddaf il-kojls tal-iskambjatur tas-sħana u l-ventijiet tal-pannelli. (Ikkonsulta tekniku.)	Darba fis-sena
	Ara li jkollok professjonista li jnaddaf il-fann.	Darba fis-sena
	Ara li jkollok professjonista li jnaddaf il-kontenitur fejn jinġabar l-ilma kkondensat.	Darba fis-sena
	Ara li jkollok professjonista jivverifikaleki li l-muntaġġ tal-fann huwa ssikkat sew.	Darba fis-sena
	Naddaf il-komponenti elettrici b'arja kkompessata.	Darba fis-sena

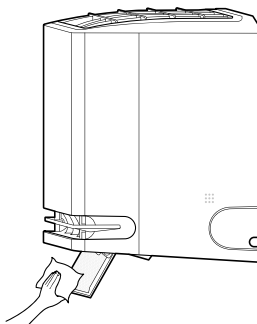

Tindif tad-Diflettur tal-Arja

- 1 Itfi l-apparat.
- 2 Aghfas u zomm it-tast  għal madwar 5 sekondi biex tiftaħ id-diflettur tal-arja biex tnaddfu faċilment.
- 3 Naddaf id-diflettur tal-arja permezz ta' biċċa ratba u niexfa.



- 4 Aghfas u zomm it-tast  għal madwar 5 sekondi biex tagħlaq id-diflettur tal-arja.

NOTA

- Meta tagħfas il-buttuna  waqt li din il-funzjoni tkun mixgħula, ma tistax titfi l-apparat.
- Jekk tagħfas il-buttuna  ripetutament, tista' tixgħel l-apparat.

Naddaf il-Filtru u partijiet Oħra

Tip	Deskrizzjoni	Intervall
Filtru tal-arja	Naddaf bil-vakwu jew aħsel bl-idejn.	Kull ġimagħtejn
Filtru tal-allergiji	Naddaf b'vakwu jew xkupilja.	Kull 6 xhur
Jonizzatur (fuq xi mudelli)	Uża tajjara xotta biex tnaddaf it-trab.	Kull 6 xhur

NOTA

- Qatt tuża ilma li hu aktar sħun minn 40 °C meta tnaddaf il-filtru. Meta tagħmel hekk tista' tikkawża diformazzjoni jew tibdil fil-kulur.
- Qatt tuża sustanzi volatili meta tnaddaf il-filtru. Dan jista' jagħmel hsara lill-wiċċ tat-tagħmir.

NOTA

- Taħsilx il-filtru tal-Allergġji bl-ilma, għaliex il-filtru tista' ssirlu l-ħsara (fuq xi mudelli).
-

Biex tuża l-Funzjoni tat-Tindif Awtomatiku+

Fil-modalitajiet tat-**Tkessiĥ** u tad-**Deumidifikazzjoni**, l-umdità tiġi ġġenerata għol-unità ta' ġewwa. Inti tista' tnaqqas dik l-umdità.

1 Aghfas it-tast **Funzjoni**.

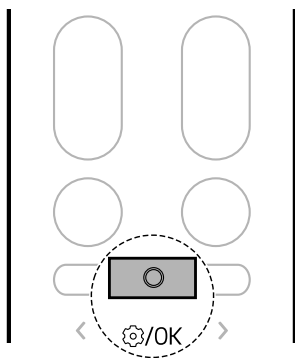

2 Aghfas it-tast < jew > sakemm l-ikona ta' hawn taħt itteptep fil-qiegħ tal-iskrin tad-displej. Imbagħad aghfas it-tast **Funzjoni**.

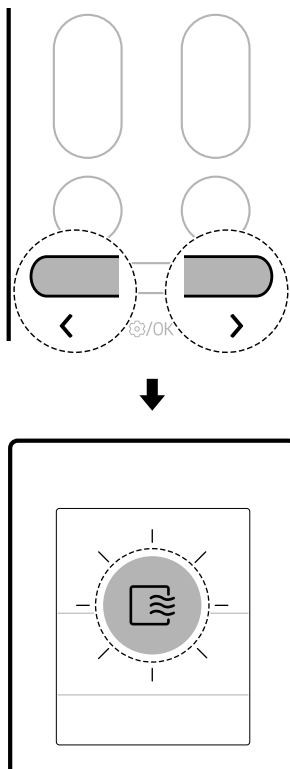

3 Aghfas it-tast < jew > biex tissettja l-istatus mixtieq tal-funzjoni tat-**Tindif Awtomatiku+**.

- Kull darba li jingħafas it-tast, il-funzjoni tinbidel f'din l-ordni: Wieqaf ↔ MIXGĦUL ↔ MITFI

4 Imbagħad aghfas it-tast **Funzjoni**.

NOTA

- Il-funzjoni tat-**Tindif Awtomatiku+** tkun ikkonfigurata meta tixtri l-apparat. Jekk ma tixtieqx tuża din il-funzjoni, itfiha.

NOTA

- Il-ħin tat-**Tindif Awtomatiku+** jiġi ssettjat awtomatikament skont il-kundizzjonijiet tal-użu tal-apparat, u l-istatus tal-progress jintwera bħala l-minuti li jifdal fuq id-displej tal-unità ta' ġewwa.
 - Il-ħin tat-**Tindif Awtomatiku+** huwa sa 20 minuta.
- Il-kundizzjoni tat-tnixxif ġewwa l-prodott tista' tkun differenti skont it-temperatura jew l-umdità tal-arja ta' ġewwa.
 - Biex tnixxef il-prodott biżżejjed minn ġewwa, ħaddem il-prodott fil-modalità tal-**Fann** għal aktar minn siegħa.
- Ladarba l-funzjoni tat-**Tindif Awtomatiku+** tiġi ssettjata, il-funzjoni tat-**Tindif Awtomatiku++** issettjata qabel tinzamm meta l-apparat jerga' jintuża.
- Jekk lapparat mhux se jintuża għal perjodu twil ta' żmien, ħaddem il-modalità tal-**Fann** għal aktar minn siegħa biex tnixxef in-naħa ta' ġewwa tal-apparat għal kollox qabel taħżnu..
- Tista' tissettja l-funzjoni tat-**Tindif Awtomatiku+** anke meta l-apparat ma jkunx qed jaħdem.

Tindif mill-Iffriżar (Fuq Xi Mudelli)

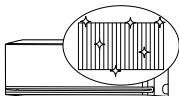

Meta tiffriża u tholl ripetutament l-iskambjatur tas-sħana tal-kundizzjonatur tal-arja, kontaminanti bħat-trab jitnaddfu u l-apparat jinzamm nadif.

FĊ tidher fuq id-displej tal-unità ta' ġewwa u jidher il-progress tat-tindif minn 0 to 99.

1 Aghfas it-tast **Funzjoni**.

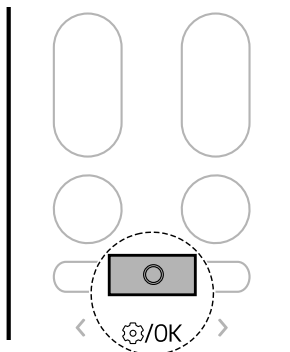

2 Aghfas it-tast <jew > sakemm it-tast ta' hawn taht itteptep fil-qiegħ tal-iskrin tad-displej. Imbagħad aghfas it-tast **Funzjoni**.

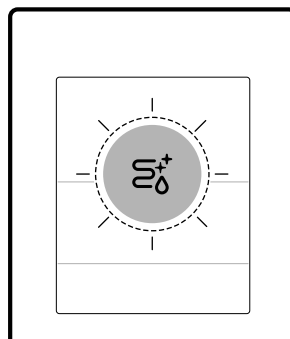
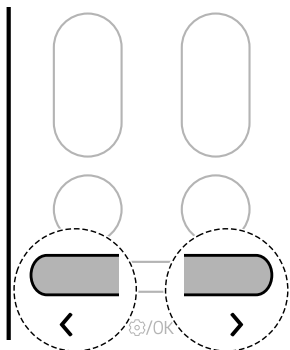

NOTA

- Il-funzjoni tat-**Tindif mill-Iffriżar** se jintemm wara li l-apparat jinxfef.
- Jekk l-umdità fil-kamra tkun għolja meta tkun qed taħdem il-funzjoni tat-**Tindif mill-Iffriżar** iż-żona ħdejn l-unità ta' gewwa tista' tittappan.
- Il-funzjoni tat-**Tindif mill-Iffriżar** tista' tintuża gewwa f'21 °C sa 32 °C u barra f'21 °C sa 37 °C. Il-funzjoni tat-**Tindif mill-Iffriżar** hija funzjoni għall-ġestjoni tal-iġjene, mhux funzjoni tat-tkessiġ, għalhekk il-kundizzjonijiet tal-użu jistgħu jvarjaw mit-temperatura tat-tkessiġ garantita tal-apparat.
- Jekk il-funzjoni tat-**Tindif mill-Iffriżar** tithaddem f'temperatura barra mill-medda permissibbli, jinstema' hoss għal 5 darbiet u l-funzjoni ma taħdimx.
 - Il-kodiċi fl-immagni ta' hawn taħt se tidher fuq xi unitajiet ta' gewwa.



- Il-funzjoni tat-**Tindif mill-Iffriżar** hija disponibbli anke meta jkun qed jaħdem l-apparat.
- Jekk tagħfas it-tast  uq l-apparat jew fuq il-kontroll mill-bogħod waqt it-**Tindif mill-Iffriżar**, il-funzjoni tat-**Tindif mill-Iffriżar** tiġi diżattivata.
- Waqt it-**Tindif mill-Iffriżar**, jinstema' hoss ta' "tik-tik" jew "tak-tak" hekk kif l-apparat jespandi jew jiċċekken.
- Wara t-**Tindif mill-Iffriżar**, l-apparat se awtomatikament jintefa. Meta jerġa' jinxtegħel, se jaħdem fil-modalità tat-**Tkessiġ**.
- Jekk il-funzjoni tat-**Timer** tkun issettjata, il-funzjoni tat-**Tindif mill-Iffriżar** tista' ma taħdimx sew.
- Arja friska toħroġ mill-iżbokk meta l-funzjoni tat-**Tindif mill-Iffriżar** tkun attivata.
- Meta mqabbd mal-unità Multipla ta' Barra, din il-funzjoni tista' ma tkunx appoġġata.

It-tneħhija u s-Sostituzzjoni tal-Filtru tal-Arja

NOTA

- Tilwix il-filtru tal-arja, peress li jista' jinkiser.
- Immonta l-filtru tal-arja sew biex tevita trab u sustanzi oħrajn milli jidhlu fl-apparat.
- In-numru u l-pożizzjoni tal-ganċijiet jistgħu jvarjaw skont il-mudell tat-tagħmir.

- 1 Itfi l-kurrent għat-tagħmir.
- 2 Sib il-pumi tal-filtru tal-arja fin-naħa ta' fuq tal-quddiem tal-apparat.

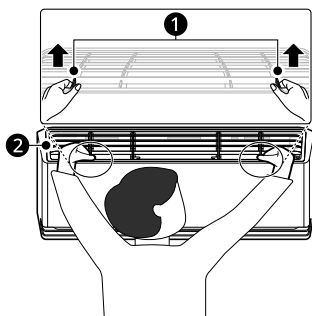

- 1 Pumi
- 2 Filtru tal-Arja

- 3 Iġbed il-pumi f'it 'il fuq u mbagħad l-filtru kollu biex tneħħih.

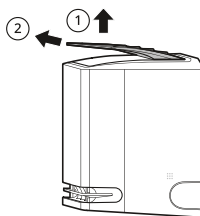

- 4 Daħhal il-ganċijiet fil-filtru tal-arja fix-xquq fuq in-naħa ta' wara tal-pannell ta' quddiem.

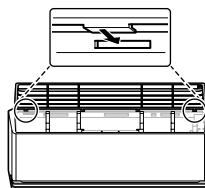

- 5 Imbotta l-ganċijiet 'l isfel sakemm jidhlu f'pochom.

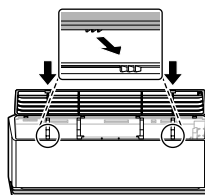

- 6 Sabiex tara li l-filtru ġie mmontat sew, aghfas 'l isfel tul it-tul kollu tal-filtru.

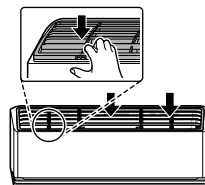

Tindif tal-Filtru tal-Arja

Naddaf il-filtru tal-arja darba kull ġimagħtejn, jew akter jekk ikun meħtieġ.

- 1 Neħhi l-filtru tal-arja mit-tagħmir.

- 2** Naddaf il-filtru tal-arja b'vacuum cleaner jew aħslu bl-ilma fietel u deterġent hafif.

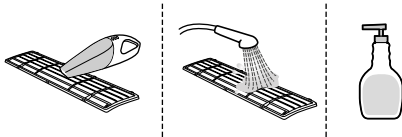

- 3** Ixxotta l-filtru fid-dell.

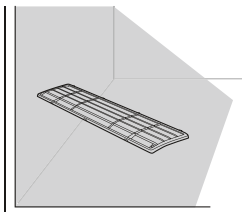

NOTA

- Thaddimx it-tagħmir mingħajr il-filtru.

Biex Tnaddaf il-Filtru tal-Allergġji (Fuq Xi Mudelli)

NOTA

- In-numru u l-pożizzjoni tal-parts jistgħu jvarjaw skont il-mudell tat-tagħmir.
- Il-karatteristiċi jistgħu jinbidlu skont it-tip tal-mudell.

- 1** Itfi l-kurrent għat-tagħmir.

- 2** Neħhi l-filtri tal-arja mill-unità ta' gewwa.

- 3** Neħhi l-filtru tal-allergġji mill-unità ta' gewwa.

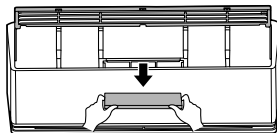

- 4** Naddaf il-filtru b'vacuum cleaner.
- Taħsilx il-filtru tal-allergġji bl-ilma.

- 5** Daħhal il-filtru tal-allergġji.

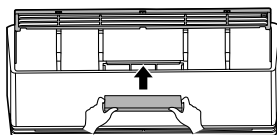

- 6** Immonta l-filtru tal-arja.

- 7** Iċċekkja l-ġenb tal-għata ta' quddiem biex tiżgura li l-filtru tal-arja huwa mmuntat sew.

It-Tneħħija u s-Sostituzzjoni tal-Gwida tal-Arja

NOTA

- In-numru u l-pożizzjoni tal-ganċijiet jistgħu jvarjaw skont il-mudell tat-tagħmir.

- 1** Itfi l-kurrent għat-tagħmir.

- 2** Aqla l-gwida tal-arja fuq in-naħa ta' quddiem tal-unità ta' ġewwa.

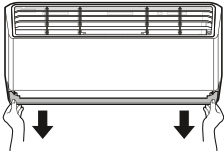

- 3** Dahħal il-ganċijiet tal-gwida tal-arja fil-ventijiet.

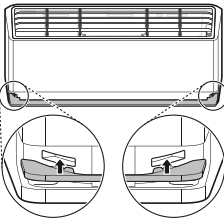

- 4** Imbotta l-ganċijiet sakemm jidhlu f'posthom.

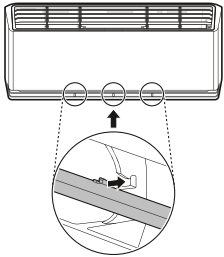

Tindif tal-Gwida tal-Arja

- 1** Nehħi l-gwida tal-arja mit-tagħmir.

- 2** Naddaf il-gwida tal-arja permezz ta' biċċa ratba u xotta.

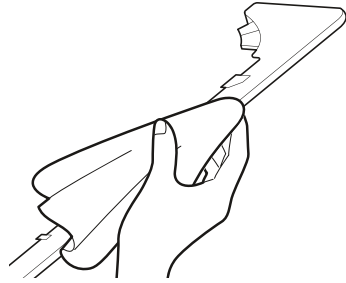

Biex Tnaddaf il-Filtru tal-Jonizzatur (Fuq Xi Mudelli)

- 1** Itfi l-apparat.

- 2** Aghfas u żomm it-tast  għal madwar 5 sekondi biex tiftaħ id-diflettur tal-arja.

- 3** Naddaf il-jonizzatur b'tajjara xotta.

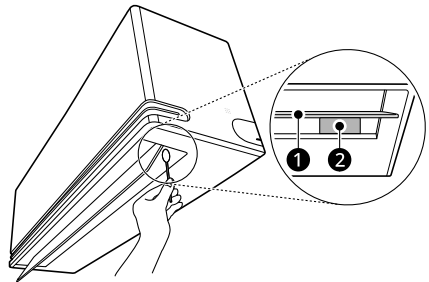



1 Diflettur tal-Arja

2 Jonizzatur

- 4** Aghfas u żomm it-tast  għal madwar 5 sekondi biex tagħlaq id-diflettur tal-arja.

NOTA

- Meta tagħfas il-buttuna  waqt li din il-funzjoni tkun mixgħula, ma tistax titfi l-apparat.
 - Jekk tagħfas il-buttuna  ripetutament, tista' tixgħel l-aparat.
-

KIF ISSOLVI PROBLEMI

Qabel Iċċempel għal Servizz

Jekk jogħġbok iċċekkja dan li ġej qabel tikkuntattja liċ-ċentru tas-servizzi. Jekk il-problema tippersisti, ikkuntattja liċ-ċentru tas-servizzi lokali.

NOTA

- Xi funzjonijiet jistgħu ma jkunux sostnuti, skont il-mudell.

Funzjoni ta' Awto Dijanjożi

Dan it-tagħmir għandu funzjoni ta' **awtodijanjożi**. Jekk iseħħ żball, il-lampa tal-unità ta' ġewwa se jteptep f'intervalli ta' 2 sekondi. Jekk iseħħ dan, ikkuntattja lin-negozjant jew iċ-ċentru tas-servizz lokali tiegħek.

Thaddim

Sintomi	Kawża Possibbli u Soluzzjoni
It-tagħmir mhux jaħdem b'mod normali.	Riħa ta' hruq u hsejjes strambi ġejjin mit-tagħmir. <ul style="list-style-type: none"> • Itfi t-tagħmir, itfi jew skonnettja l-elettriku u kkuntattja liċ-ċentru tas-servizz.
	Ilma jnixxi mill-unità ta' ġewwa anke meta l-livell ta' umdità huwa baxx. <ul style="list-style-type: none"> • Itfi t-tagħmir, itfi jew skonnettja l-elettriku u kkuntattja liċ-ċentru tas-servizz.
	Il-kejbil tal-elettriku għalu xi ħsara jew qed jiġġenera shana żejda. <ul style="list-style-type: none"> • Itfi t-tagħmir, itfi jew skonnettja l-elettriku u kkuntattja liċ-ċentru tas-servizz.
	Swiċċ, interruttur taċ-ċirkwit (sikurezza, ert) jew fjuż mhux qed jaħdem kif suppost. <ul style="list-style-type: none"> • Itfi t-tagħmir, itfi jew skonnettja l-elettriku u kkuntattja liċ-ċentru tas-servizz.
	It-tagħmir jiġġenera kodiċi erroneju mill-awtodijanjożi tiegħu stess. <ul style="list-style-type: none"> • Itfi t-tagħmir, itfi jew skonnettja l-elettriku u kkuntattja liċ-ċentru tas-servizz.
Il-veloċità tal-fann ma tistax tiġi aġġustata.	Il-modalità tal-Ġett jew tat-Thaddim Awtomatiku tiġi magħzula. <ul style="list-style-type: none"> • F'xi modalitajiet ta' thaddim ma tistax taġġusta l-veloċità tal-fann. Aghżel modalità ta' thaddim fejn inti tista' taġġusta l-veloċità tal-fann.
It-temperatura ma tistax tiġi aġġustata.	Il-modalità tal-Fann jew tal-Ġett tiġi magħzula. <ul style="list-style-type: none"> • F'xi modalitajiet ta' thaddim ma tistax taġġusta t-temperatura. Aghżel modalità ta' thaddim fejn inti tista' taġġusta t-temperatura.

Sintomi	Kawża Possibbli u Soluzzjoni
It-tagħmir jieqaf waqt li jkun qed jaħdem.	It-tagħmir jintefa' f'daqqa. <ul style="list-style-type: none"> Il-funzjoni tat-Timer Mitfi jista' jkun li għadda l-ħin tagħha, li titfi it-tagħmir. Iċċekkja l-kontrolli tat-timer.
	Waqt it-tħaddim ikun inqata' d-dawl. <ul style="list-style-type: none"> Stenna d-dawl jerġa' jiġi. Jekk għandek il-funzjoni Startjar mill-Ġdid Awtomatiku attivata, it-tagħmir tiegħek jerġa' jibda jaħdem diversi minuti wara li l-enerġija tiġi restawrata.
It-tagħmir mhux jaħdem.	It-tagħmir mhux ipplaggjat. <ul style="list-style-type: none"> Iċċekkja jekk il-kejbil tad-dawl huwiex ipplaggjat jew l-iżolaturi tal-enerġija humiex mixgħula.
	Fjus sploda jew il-forniment tal-elettriku ġie mblukkat. <ul style="list-style-type: none"> Ibdel il-fjus jew iċċekkja jekk l-interruttur taċ-ċirkwit ikunx ittrippja.
	Ikun inqata' d-dawl. <ul style="list-style-type: none"> Itfi t-tagħmir meta jinqata' d-dawl. Meta d-dawl jiġi lura, stenna 3 minuti, imbagħad ixgħel it-tagħmir.
	Il-vultaġġ huwa għoli wisq jew baxx wisq. <ul style="list-style-type: none"> Iċċekkja jekk l-interruttur taċ-ċirkwit ikunx ittrippja.
	It-tagħmir intefa awtomatikament fil-ħin stabbilit minn qabel. <ul style="list-style-type: none"> Ixgħel it-tagħmir.
	Is-setting tal-batterija fil-kontroll mill-bogħod mingħajr fili mhijiex tajba. <ul style="list-style-type: none"> Ara li l-batteriji huma inseriti korrettament fir-remote control mingħajr fili tiegħek. Jekk il-batteriji huma mqiegħda sew, imma t-tagħmir jibqa' ma jaħdimx, ibdel il-batteriji u erġa' pprova.
	Is-setting tal-batterija fil-kontroll mill-bogħod mingħajr fili mhijiex tajba. <ul style="list-style-type: none"> Ara li l-batteriji huma inseriti korrettament fir-remote control mingħajr fili tiegħek. Jekk il-batteriji huma mqiegħda sew, imma t-tagħmir jibqa' ma jaħdimx, ibdel il-batteriji u erġa' pprova.
It-tagħmir ma jifx arja kiesha.	L-arja mhux tiċċirkola sew. <ul style="list-style-type: none"> Ara li m'hemmx purtieri, blinds, jew biċċiet tal-għamara li qed jimblokkaw il-parti ta' quddiem tat-tagħmir.
	Il-filtru tal-arja maħmuġ. <ul style="list-style-type: none"> Naddaf il-filtru tal-arja darba kull ġimagħtejn. Ara "Tindif tal-Filtru tal-Arja" għal aktar tagħrif.
	It-temperatura tal-kamra hija għolja wisq. <ul style="list-style-type: none"> Fis-sajf, it-tkessiħ shiħ tal-arja ta' ġewwa jista' jieħu xi żmien. F'dan il-każ, aghżel il-modalità tal-Gettbiex tkessaħ l-arja ta' ġewwa malajr.
	Arja kiesha qed taħrab mill-kamra. <ul style="list-style-type: none"> Ara li l-ebda arja kiesha mhi qed taħrab mill-punti ta' ventilazzjoni fil-kamra.

Sintomi	Kawża Possibbli u Soluzzjoni
It-tagħmir ma jifx arja kiesha.	It-temperatura mixtieqa hija oghla mit-temperatura attwali. <ul style="list-style-type: none"> Issettja t-temperatura mixtieqa f'livell inqas baxxa mit-temperatura attwali.
	Hemm sors ta' sħana fil-viċin. <ul style="list-style-type: none"> Evita li tuża ġeneraturi tas-sħana bħal fran tal-elettriku jew kukers tal-gass waqt li l-kundizzjonatur tal-arja jkun qed jaħdem.
	Il-modalità tal-Fann hija magħżula. <ul style="list-style-type: none"> Waqf il-modalità tal-Fann, l-arja tintefaħ minn ġot-tagħmir mingħajr ma tkessaħ jew issaħħan l-arja ta' ġewwa. Eqlab il-modalità tat-tħaddim għal tħaddim għat-tkessiħ.
	It-temperatura ta' barra hija għolja wisq. <ul style="list-style-type: none"> L-effett ta' tkessiħ jista' ma jkunx biżżejjed.

Prestazzjoni

Sintomi	Kawża Possibbli u Soluzzjoni
L-unità ta' ġewwa tibqa' taħdem anke meta t-tagħmir ikun mitfi.	Il-funzjoni tat-Tindif Awtomatiku+ qed titħaddem. <ul style="list-style-type: none"> Ħalli l-funzjoni tat-Tindif Awtomatiku+ tkompli peress li tnaqqas kwalunkwe umdità li jifdal għol-unità ta' ġewwa. Jekk ma tridx din il-funzjoni, tista' titfi l-unità ta' ġewwa.
L-iżbokk tal-arja għol-unità ta' ġewwa qed tiskarika l-fwar.	L-arja mkessha mit-tagħmir tagħmel il-fwar. <ul style="list-style-type: none"> Meta t-temperatura tal-kamra titbaxxa, dan il-fenomenu jisparixxi.
L-ilma qed inixxi mill-unità ta' barra.	Fit-tħaddim tat-tishin, ilma kkondensat iqattar mill-iskambjatur tas-sħana. <ul style="list-style-type: none"> Installa pajp tad-drejn taħt il-kontenitur ta' taħt. Ikkuntattja l-installatur.
Hemm hoss jew vibrazzjoni.	Jinstema' hoss li jikklikkja meta t-tagħmir jibda jaħdem jew jieqaf minhabba ċaqliq tal-valv tal-inverzjoni. Ħoss ta' zaqziq: Il-parts tal-plastik tal-unità ta' ġewwa jzaqzqu meta jiċkienu jew jespandu minhabba bidliet f'daqqa fit-temperatura. Ħoss ta' tnixxija jew infih: Dan huwa l-fluss tar-refrigerant mit-tagħmir. <ul style="list-style-type: none"> Il-hoss huwa normali waqt jew wara t-tħaddim. Mhuwiex sinjal ta' funzjonament ħażin.
L-unità ta' ġewwa titfa' riħa.	L-irwejjaħ (bħal duħħan tas-sigaretta) jistgħu jiġu assorbiti fl-unità ta' ġewwa u skarikati mal-fluss tal-arja. <ul style="list-style-type: none"> Jekk ir-riħa ma titlaqx, ikun meħtieġ li taħsel il-filtru. Jekk dan ma jaħdimx, ikkuntattja ċ-centru tas-servizz biex tnaddaf l-iskambjatur tas-sħana.

Sintomi	Kawża Possibbli u Soluzzjoni
It-tagħmir ma jitfax arja sħuna.	<p>Meta tibda l-modalità tat-Tiġhin, il-paletta tkun kważi magħluqa, u ma toħroġ ebda arja, anke jekk l-unità ta' barra tkun qed taħdem.</p> <ul style="list-style-type: none"> Dan hu normali. Stenna sakemm it-tagħmir ikun iġġenera biżżejjed sħana biex jonfoħ permezz tal-unità ta' ġewwa.
	<p>L-unità ta' barra qiegħda fuq il-modalità ta' Defrost.</p> <ul style="list-style-type: none"> Fil-modalità tat-Tiġhin, is-silġ u l-ġlata jakkumulaw fuq il-kolji meta tinzel it-temperatura ta' barra. Il-modalità ta' Defrost tnaqqas saff ta' ġlata fuq il-kolji, u dan għandu jintemm f'madwar 15-il minuta.
	<p>It-temperatura ta' barra hija baxxa wisq.</p> <ul style="list-style-type: none"> L-effett tat-tiġhin jista' ma jkunx biżżejjed.

Wi-Fi

Sintomi	Kawża Possibbli u Soluzzjoni
It-tagħmir tad-dar u l-ismartphone tiegħek mhumiex imqabba man-network tal-Wi-Fi.	<p>Il-password tal-Wi-Fi li inti qed tipprova taqbad miegħu mhijiex korretta.</p> <ul style="list-style-type: none"> Fittex in-network tal-Wi-Fi imqabba mal-ismartphone tiegħek u neħħih, imbagħad irreġistra t-tagħmir tiegħek fuq LG ThinQ.
	<p>Il-Mobile data għall-ismartphone tiegħek mixgħula.</p> <ul style="list-style-type: none"> Itfi l-Data Mobbli tal-ismartphone tiegħek u rreġistra t-tagħmir billi tuża n-network tal-Wi-Fi.
	<p>L-isem tan-network mingħajr filii (SSID) huwa ssettjat inkorrettament.</p> <ul style="list-style-type: none"> L-isem tan-network mingħajr filii (SSID) għandu jkun kombinazzjoni ta' ittri bl-Ingliż u numri. (Tużax karattri speċjali.)
	<p>Il-frekwenza tar-router mhijiex 2.4 GHz.</p> <ul style="list-style-type: none"> Il-frekwenza ta' router ta' 2.4 Ghz biss hija sostnuta. Issettja r-router mingħajr filii għal 2.4 Ghz u qabba it-tagħmir mar-router mingħajr filii. Biex tiċċekkja l-frekwenza tar-router, iċċekkja mal-fornitur tas-servizz tal-internet jew mal-manifattur tar-router.
	<p>Id-distanza bejn it-tagħmir u r-router hija 'l bogħod wisq.</p> <ul style="list-style-type: none"> Jekk id-distanza bejn it-tagħmir u r-router hija 'l bogħod wisq, is-sinjali jaf ikun dgħajef u l-konnessjoni ma tiġix ikkonfigurata korrettament. Čaqlaq il-lokazzjoni tar-router sabiex ikun eqreb tat-tagħmir.





Scan de QR code
om de handleiding te zien.



HANDLEIDING

AIRCONDITIONER



Om het product veilig en handig te gebruiken, moet u de gebruikershandleiding lezen voordat u het product gebruikt.

NEDERLANDS

TYPE: AAN DE MUUR BEVESTIGD



MFL72096416
Rev.01_110124

www.lg.com

Copyright © 2017-2024 LG Electronics. Alle rechten voorbehouden

INHOUDSOPGAVE

Deze handleiding kan afbeeldingen of inhoud bevatten die verschillen van het aangeschafte model.

Deze handleiding is onderhevig aan herziening door de fabrikant.

VEILIGHEIDSINSTRUCTIES

LEES ALLE INSTRUCTIES VOORDAT U HET APPARAAT GEBRUIKT.....	3
WAARSCHUWINGSINSTRUCTIES.....	4
LET OP INSTRUCTIES	9

GEBRUIK

Voor het gebruik	12
Productoverzichten.....	13
Vorbereiding voor de operatie.....	14
Overzicht draadloze afstandsbediening	16
Werkingsmodi gebruiken	19
Speciale functies gebruiken.....	24

SMART FUNCTIES

LG ThinQ applicatie.....	38
Diagnose met LG ThinQ	42

ONDERHOUD

Reiniging	44
-----------------	----

PROBLEEMOPLOSSING

Voor het bellen van de service	55
--------------------------------------	----

VEILIGHEIDSINSTRUCTIES

LEES ALLE INSTRUCTIES VOORDAT U HET APPARAAT GEBRUIKT.

De volgende veiligheidsvoorschriften zijn bedoeld om onvoorziene risico's of schade door onveilig of verkeerd gebruik van het product te voorkomen.

De richtlijnen zijn onderverdeeld in 'WAARSCHUWING' en 'LET OP' zoals hieronder beschreven.

Mededeling over veiligheid



Dit symbool wordt weergegeven om zaken en handelingen aan te geven die risico's kunnen veroorzaken. Lees het gedeelte met dit symbool zorgvuldig door en volg de instructies om risico's te vermijden.



WAARSCHUWING

Dit geeft aan dat het niet opvolgen van de instructies ernstig letsel of de dood tot gevolg kan hebben.



LET OP

Dit geeft aan dat het niet opvolgen van de instructies letsel of schade aan het product tot gevolg kan hebben.

Opmerkingen bij brandbaar koelmiddel

Op units worden de volgende symbolen gebruikt.



Dit symbool geeft aan dat dit apparaat een brandbaar koelmiddel gebruikt. Als het koelmiddel lekt en blootgesteld wordt aan een externe ontstekingsbron, treedt er brandgevaar op.



Dit symbool geeft aan dat de handleiding aandachtig moet worden gelezen.



Dit symbool geeft aan dat onderhoudspersoneel met dit apparaat moet omgaan aan de hand van de installatiehandleiding.



Dit symbool geeft aan dat informatie in de handleiding of installatiehandleiding beschikbaar is.

WAARSCHUWINGSINSTRUCTIES

WAARSCHUWING

- Volg om het risico op explosie, vuur, overlijden, elektrische schok, letsel of verbranding van personen tijdens het gebruik van dit product te verminderen de basisvoorzorgsmaatregelen, met inbegrip van de volgende, op:

Technische veiligheid

- Dit apparaat mag worden gebruikt door kinderen vanaf 8 jaar en door personen met verminderde fysieke, zintuiglijke of geestelijke capaciteiten of gebrek aan ervaring en kennis als ze op een veilige manier begeleiding of instructies krijgen over het gebruik van het apparaat en begrijpen welke risico's hieraan verbonden zijn. Kinderen mogen niet met het apparaat spelen. Reiniging en onderhoud door de gebruiker mogen niet worden uitgevoerd door kinderen zonder toezicht.
- Dit apparaat is niet bedoeld voor gebruik door personen (inclusief kinderen) met verminderde fysieke, zintuiglijke of mentale

capaciteiten of een gebrek aan ervaring en kennis, tenzij ze met betrekking tot het gebruik van dit apparaat geïnstrueerd zijn door of onder toezicht zijn van een persoon die verantwoordelijk is voor hun veiligheid. Kinderen moeten onder toezicht gehouden worden om te garanderen dat ze niet met het apparaat spelen.

- Installatie of reparaties door onbevoegden kunnen gevaar opleveren voor u en anderen.
- De informatie in de handleiding is bedoeld voor gebruik door een gekwalificeerde onderhoudsmonteur die bekend is met de veiligheidsprocedures en uitgerust is met de juiste gereedschappen en testinstrumenten.
- Het niet lezen en opvolgen van alle instructies in deze handleiding kan leiden tot storingen in de apparatuur, materiële schade, persoonlijk letsel en/of overlijden.
- Het koudemiddel en het blaasgas in de isolatie van het apparaat moeten op een speciale manier worden afgevoerd. Raadpleeg hiervoor een servicemedewerker of andere bevoegde persoon.
- Wanneer het netsnoer moet worden vervangen, moeten de vervangingswerkzaamheden worden uitgevoerd door bevoegd personeel dat uitsluitend originele vervangingsonderdelen gebruikt.
- Als het netsnoer beschadigd is, moet het door de fabrikant, diens vertegenwoordiger of een vergelijkbaar gekwalificeerd persoon worden vervangen om gevaar te voorkomen.
- Het apparaat moet worden geïnstalleerd in overeenstemming met de nationale bedradingsvoorschriften.
- In overeenstemming met de bedradingsvoorschriften moet in de vaste bedrading een mogelijkheid aanwezig zijn om het apparaat uit te schakelen.
- Dit apparaat moet goed worden geaard om het risico op elektrische schokken tot een minimum te beperken.
- Knip of verwijder de aardingspen niet van de stekker.
- De aardingsdraad vastmaken aan de schroef van het deksel van het wandcontactdoos is geen goede manier om het apparaat te aarden, tenzij de schroef van het deksel van metaal is, niet geïsoleerd, en de wandcontactdoos geaard is via de bedrading van het huis.

- Als u twijfelt of de airconditioner goed is geaard, laat het stopcontact en het circuit dan controleren door een gekwalificeerd elektricien.

Installatie

- Neem contact op met een erkend servicecentrum wanneer u de airconditioner installeert of verplaatst.
- Installeer de airconditioner niet op een onstabiele ondergrond of op een plaats waar hij kan vallen.
- Installeer de unit niet in mogelijk explosieve atmosferen.
- Installeer de airconditioner niet op een plaats waar ontvlambare vloeistoffen of gassen zoals benzine, propaan, verfverdunder, enz. zijn opgeslagen.
- Installeer het paneel en het deksel van de schakelkast op een veilige manier.
- Installeer een speciaal stopcontact en een stroomonderbreker voordat u de airconditioner gebruikt.
- Gebruik een standaard stroomonderbreker en zekering die overeenkomen met de stroomsterkte van de airconditioner.
- Zorg ervoor dat de leiding en het netsnoer die de binnen- en buitenunits verbinden niet te strak worden aangetrokken bij het installeren van de airconditioner.
- De binnen/buitenaansluitingen van de bedrading moeten goed vastzitten en de kabel moet op de juiste manier worden geleid, zodat er geen kracht aan de kabel van de aansluitklemmen kan trekken. Onjuiste of losse verbindingen kunnen hitte opwekken of brand veroorzaken.
- Sluit de aardedraad niet aan op een gasleiding, een bliksemafleider of een telefoonaardedraad.
- Gebruik onbrandbaar gas (stikstof) om te controleren op lekken en om lucht te zuiveren; het gebruik van perslucht of brandbaar gas kan brand of een explosie veroorzaken.

Gebruik

- Wijzig of verleng de voedingskabel niet. Krassen of afbladderende isolatie op de stroomkabels kunnen brand of elektrische schokken veroorzaken en moeten worden vervangen.
- Controleer of het netsnoer niet vuil, los of gebroken is.
- Plaats geen voorwerpen op het netsnoer.
- Plaats geen verwarming of andere verwarmende toestellen naast de voedingskabel.
- Zorg ervoor dat de stroomkabel tijdens de werking niet kan worden uitgetrokken of beschadigd.
- Raak de airconditioner nooit aan, bedien hem niet en voer geen reparaties uit met natte handen.
- Steek geen handen of andere voorwerpen door de luchtinlaat of -uitlaat terwijl de airconditioner in werking is.
- Zorg ervoor dat kinderen niet op de buitenunit klimmen of er tegenaan stoten.
- Gebruik alleen de in de onderdelenlijst vermelde onderdelen. Probeer nooit wijzigingen aan het apparaat aan te brengen.
- Raak de koelmiddelleiding, waterleiding of interne onderdelen niet aan terwijl het apparaat in werking is of onmiddellijk na de werking.
- Laat geen ontvlambare stoffen zoals benzine, benzeen of verdunner in de buurt van de airconditioner achter.
- Gebruik de airconditioner niet gedurende langere tijd in een kleine ruimte zonder goede ventilatie.
- Zorg voor voldoende ventilatie wanneer de airconditioner en een verwarmingstoestel zoals een kachel gelijktijdig worden gebruikt.
- Blokkeer de inlaat of de uitlaat van de luchtstroom niet.
- Sluit de stroomtoevoer af als er lawaai, geur of rook uit de airconditioner komt.
- Neem contact op met een erkend servicecentrum als de airconditioner onder water staat.
- In geval van een gaslek (zoals Freon, propaangas, LP-gas, enz.) moet u voldoende ventileren voordat u de airconditioner weer gebruikt.

- Onderbreek de stroomtoevoer onmiddellijk bij een stroomstoring of onweer.

Afstandsbediening

- Verwijder de batterijen als de afstandsbediening langere tijd niet wordt gebruikt.
- Gebruik voor de afstandsbediening nooit verschillende soorten batterijen of oude en nieuwe batterijen door elkaar.
- De batterijen niet opladen of demonteren.
- Stop het gebruik van de afstandsbediening als er vloeistof uit de batterij lekt. Als uw kleding of huid is blootgesteld aan de lekkende batterijvloeistof, was deze dan af met schoon water.
- Als de lekkende batterijvloeistof is ingeslikt, moet u de binnenkant van de mond grondig spoelen en een arts raadplegen.
- Gooi de batterijen weg op een plaats waar geen brandgevaar bestaat.

Onderhoud

- Voordat u een reiniging of onderhoud uitvoert, moet u de stekker uit het stopcontact halen en wachten tot de ventilator stopt.
- Maak het apparaat niet schoon door water rechtstreeks op het product te spuiten.

Koudemiddel

Algemeen

- Gebruik alleen het op het etiket van de airconditioner vermelde koelmiddel.
- Voer geen andere lucht of gas in het systeem in dan het gespecificeerde koelmiddel.
- Raak het lekkende koelmiddel niet aan tijdens de installatie of reparatie.

- Controleer op koelmiddellekken na installatie of reparatie van de airconditioner.
- Het apparaat moet zo worden bewaard dat mechanische schade wordt voorkomen.

Alleen R32



- Iedere persoon die betrokken is bij het werken aan of het onderbreken van het koelcircuit moet in het bezit zijn van een geldig certificaat van een door de industrie officieel erkende beoordelingsinstantie, die de bevoegdheid verleent om koudemiddelen veilig te behandelen in overeenstemming met door de industrie erkende richtlijnen.
- Onderhoud mag alleen worden uitgevoerd zoals wordt aanbevolen door de fabrikant van de apparatuur. Onderhoud en reparatie waarbij de ondersteuning van ander gekwalificeerd personeel nodig is, moet worden uitgevoerd onder toezicht van de persoon die bevoegd is voor het gebruik van brandbare koudemiddelen.
- Het apparaat moet in een goed geventileerde ruimte worden geplaatst waar de grootte van de ruimte overeen komt met de specificatie voor het gebruik.
- Houd ventilatieopeningen vrij van obstakels.
- Het apparaat moet worden bewaard in een ruimte zonder continu werkend open vuur (zoals een werkend apparaat op gas) of ontstekingsbronnen (zoals een werkende elektrische verwarming).

LET OP INSTRUCTIES

LET OP

- Volg om het risico op licht letsel aan personen, slechte werking of schade aan het product of eigendommen bij het gebruik van dit

product te verlagen de algemene voorzorgsmaatregelen, met inbegrip van de volgende, op:

Installatie

- Vervoer de airconditioner met twee of meer personen of gebruik een vorkheftruck.
- Installeer de buitenunit zodanig dat deze beschermd is tegen direct zonlicht. Plaats de binnenunit niet op een plaats waar deze via de ramen direct aan zonlicht wordt blootgesteld.
- Installeer de airconditioner niet op een plaats waar hij direct aan zeewind (zoutnevel) wordt blootgesteld.
- Installeer de afvoerslang correct voor een vlotte afvoer van condenswater.
- Installeer de airconditioner op een plaats waar het geluid van de buitenunit of de uitlaatgassen geen overlast bezorgen aan de burens. Doet u dit niet, dan kan dit leiden tot conflicten met de burens.
- Gooi verpakkingsmateriaal zoals schroeven, spijkers, plastic zakken of batterijen na de installatie of reparatie veilig weg in de juiste verpakking.
- Wees voorzichtig bij het uitpakken of installeren van de airconditioner.

Gebruik

- Zorg ervoor dat het filter geïnstalleerd is voordat u de airconditioner gebruikt.
- Drink het uit de airconditioner afgevoerde water niet.
- Plaats geen voorwerpen op de airconditioner.
- Laat de airconditioner niet lang draaien bij een hoge luchtvochtigheid of wanneer een deur of raam openstaat.
- Stel mensen, dieren of planten niet gedurende langere tijd bloot aan de koude of hete wind van de airconditioner.
- Gebruik het product niet voor speciale doeleinden, zoals het conserveren van voedsel, kunstwerken, enz. De airconditioner is

ontworpen voor consumentendoeleinden en is geen precisiekoelsysteem. Er bestaat gevaar voor beschadiging of verlies van eigendommen.

Onderhoud

- Gebruik een stevige kruk of ladder wanneer u de airconditioner op hoogte reinigt, onderhoudt of repareert.
- Gebruik nooit sterke reinigingsmiddelen of oplosmiddelen en spuit geen water bij het schoonmaken van de airconditioner. Gebruik een zachte doek.
- Raak nooit de metalen onderdelen van de airconditioner aan bij het verwijderen van het luchtfilter.
- Voor het reinigen van de binnenzijde neemt u contact op met een bevoegd servicecentrum of met uw dealer. Het gebruik van agressieve reinigingsmiddelen kan corrosie of schade aan het product veroorzaken.

GEBRUIK

Voor het gebruik

Aanwijzingen voor het gebruik

- Pas de richting van de luchtstroom verticaal of horizontaal aan om de binnenlucht te laten circuleren.
- Laat de ventilator sneller draaien om de binnenlucht snel en in korte tijd af te koelen of op te warmen.
- Schakel het apparaat uit en open regelmatig ramen voor ventilatie. De kwaliteit van de binnenlucht kan verslechteren als het apparaat langdurig wordt gebruikt.
- Reinig het luchtfilter eens in de 2 weken. Stof en onzuiverheden in het luchtfilter kunnen de luchtstroom blokkeren of de prestaties van het apparaat verminderen.

Suggestie voor energiebesparing

- Koel de ruimte niet te veel. Dit kan schadelijk zijn voor uw gezondheid en meer elektriciteit verbruiken.
- Blokkeer zonlicht met jaloezieën of gordijnen terwijl u het apparaat gebruikt.
- Houd deuren of ramen goed gesloten terwijl u het apparaat gebruikt.

Productoverzichten

Wandmodel

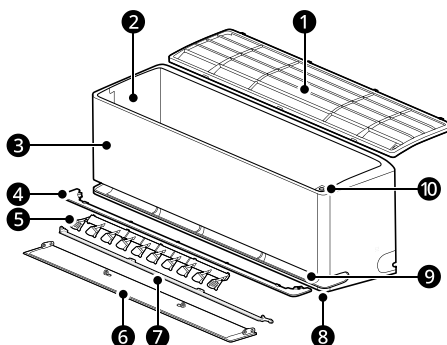

- | | |
|---------------------------------|-------------------------------------|
| ① Luchtfilter | ⑥ Luchtdeflector (omhoog/omlaag) |
| ② Luchtinlaatopeningen | ⑦ Luchtdeflector (horizontale klep) |
| ③ Voorklep | ⑧ Hoofdluchtuitlaatroosters |
| ④ Luchtgids | ⑨ Zachte luchtuitlaatroosters |
| ⑤ Luchtdeflector (links/rechts) | ⑩ Aan/uit-knop |

OPMERKING

- Dubbele klep: ⑥ + ⑦
- Het aantal en de plaats van de onderdelen kan variëren afhankelijk van het model van het apparaat.
- Functies kunnen veranderen afhankelijk van het type model.

Voorbereiding voor de operatie

De batterijen in de draadloze afstandsbediening plaatsen

Plaats AAA (1,5 V) batterijen in de draadloze afstandsbediening.

- 1 Verwijder het batterijklepje.

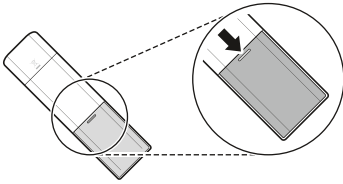

- 2 Plaats de nieuwe batterijen en zorg ervoor dat de + en - polen van de batterijen correct zijn geplaatst.

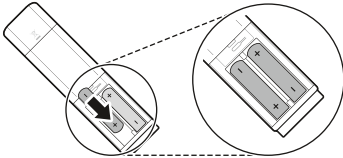

- 3 Bevestig de afdekking opnieuw door ze terug op haar juiste plaats te schuiven.

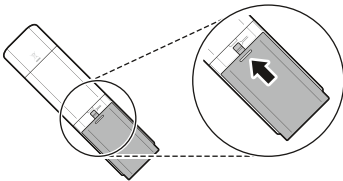

OPMERKING

- Wanneer het display van de draadloze afstandsbediening begint te vervagen, vervang dan de AAA (1,5 V) batterijen.
- Gebruik geen oude en nieuwe batterijen samen.

Fahrenheit of Celsius selecteren

Stel de temperatuurweergave in op Fahrenheit (°F) of Celsius (°C).

- 1 Zet het apparaat aan.
- 2 Druk op de knop **Functie**.

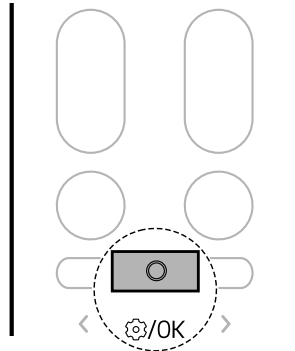

- 3 Druk op de < of > toets totdat het onderstaande pictogram op het scherm knippert. Druk vervolgens op de knop **Functie**.

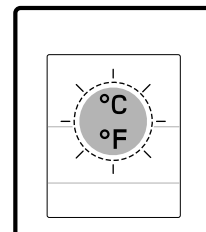
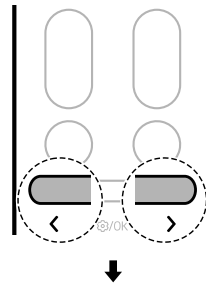

- 4** Druk op de < of > toets om de eenheden Fahrenheit (°F) of Celsius (°C) in te stellen.
- Bij elke druk op de knop verandert de functie in deze volgorde: °C ↔ °F







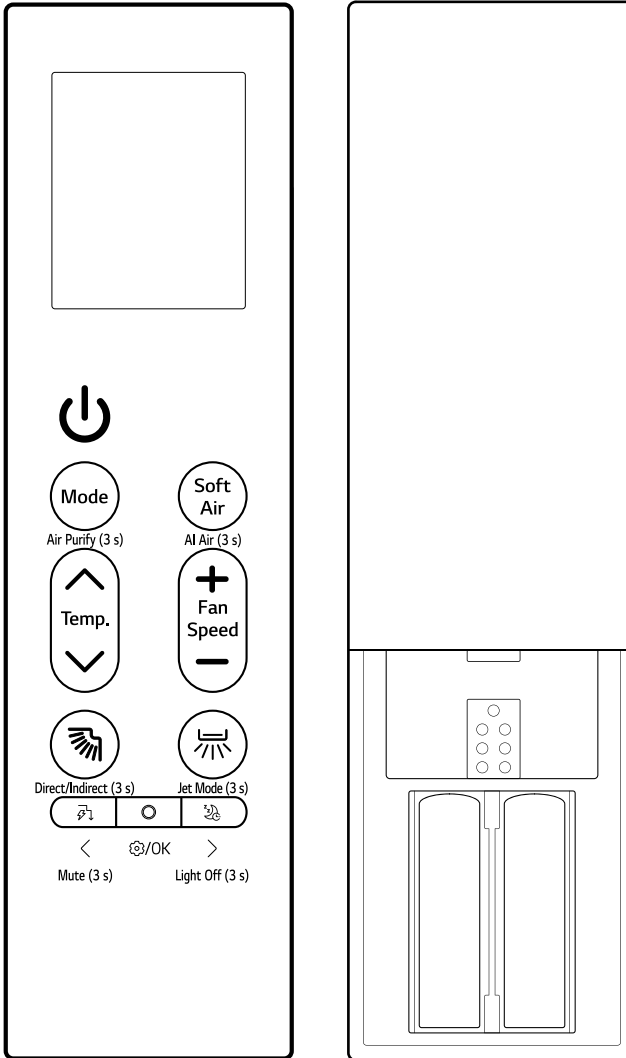

- 5** Druk vervolgens op de knop **Functie**.

Overzicht draadloze afstandsbediening

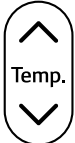
Draadloze afstandsbediening

Het gebruik van de draadloze afstandsbediening maakt de bediening van het apparaat gemakkelijker.



Afbeelding	Omschrijving
	<p>Aan/uit Schakelt het apparaat in of uit.</p> <hr/> <p>Verbinding maken met LG ThinQ Houd de Aan/uit-knop 3 seconden ingedrukt om de status voor te bereiden voor het verbinden van het apparaat en Wi-Fi.</p>
 Air Purify (3 s)	<p>Mode Selecteert de gewenste werkingsmodus.</p> <ul style="list-style-type: none"> Met elke druk op de knop verandert u van modus, in deze volgorde: Koelen → Automatisch → Ontvochtigen → Verwarmen → Alleen ventilatie. <hr/> <p>Air Purify (3 s) Houd de Mode-knop ongeveer 3 seconden ingedrukt om schone, frisse lucht toe te voeren met behulp van ionendeeltjes en het filter.</p>
 AI Air (3 s)	<p>Soft Air Houdt je koel zonder tocht te voelen.</p> <hr/> <p>AI Air (3 s) Houd de Soft Air-knop ongeveer 3 seconden ingedrukt om automatisch te werken door de omgeving en gebruikerskenmerken te detecteren.</p>
	<p>Temp. ▲, ▼ Regelt de gewenste kamertemperatuur.</p>
	<p>Fan Speed +, - Past de ventilatorsnelheid aan.</p>
 Direct/Indirect (3 s)	<p> (Luchtstroom verticaal) Regelt de luchtstroomrichting omhoog en omlaag.</p> <hr/> <p>Direct/Indirect (3 s) Houd de -knop ongeveer 3 seconden ingedrukt om een directe of indirecte luchtstroom in te stellen op basis van uw voorkeuren.</p> <hr/> <p>Reinigingsmodus Terwijl de afstandsbediening en het apparaat uitgeschakeld zijn, houd de -knop ongeveer 5 seconden ingedrukt om de klep vast te zetten zodat u de klep gemakkelijk kunt schoonmaken.</p>

Afbeelding

Omschrijving



Jet Mode (3 s)

(Luchtstroom horizontaal)

Past de luchtstroomrichting links en rechts aan.

Jet Mode (3 s)

Houd de -knop ongeveer 3 seconden ingedrukt om de kamertemperatuur te veranderen.



Mute (3 s)

(Energiebeheer)

Verminder het energieverbruik. U kunt het energieverbruik regelen.

Mute (3 s)

Houd de knop  ongeveer 3 seconden ingedrukt om het piepgeluid uit te schakelen.



OK

Functie

Hiermee selecteert u de gewenste functie.



Light Off (3 s)

(Geluidsarm)

Schakelt het apparaat automatisch uit op een gewenst tijdstip. Gebruik het voor het slapen gaan.

Light Off (3 s)

Houd de knop  ongeveer 3 seconden ingedrukt om de lichtsenschakelfunctie in te stellen.

Werkingsmodi gebruiken

Bedienen met de draadloze afstandsbediening

Richt de draadloze afstandsbediening op de signaalontvanger rechts op het apparaat.

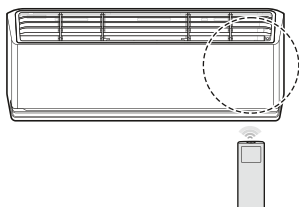

OPMERKING

- De draadloze afstandsbediening stuurt mogelijk andere elektronische apparaten aan als u de afstandsbediening daarop richt. Richt de draadloze afstandsbediening daarom goed op de ontvanger van uw apparaat.
- Voor een correcte werking moet u de zender en ontvanger regelmatig schoonmaken met een zachte doek.
- Als een functie op de afstandsbediening niet wordt ondersteund op het apparaat, geeft het apparaat dit mogelijk niet aan door te zoemen.

Koelen, Automatisch, Ontvochtigen, Verwarmen, Alleen ventilatie

Wanneer het apparaat is ingeschakeld, kunt u de bedrijfsmodus wijzigen.

1 Zet het apparaat aan.

2 Druk herhaaldelijk op knop **Mode** om de werkingsmodus te wijzigen.

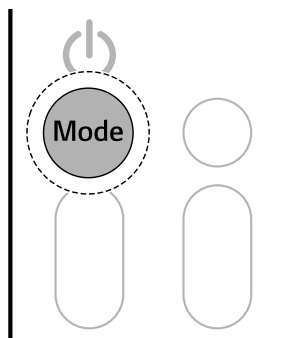

Modus **Koelen**



Automatische werkingsmodus
modus/ **Automatische omschakelingsmodus**

*1 Het automatiseert het proces van het kiezen van de juiste instellingen voor je ruimte.



Ontvochtigingsmodus



Verwarmingsmodus



Ventilatormodus

- 3** Druk op de knop **▲** of **▼** om de gewenste temperatuur in te stellen.

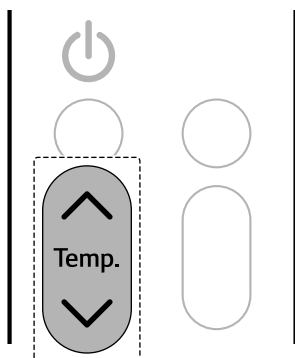

Opmerkingen voor elke bedrijfsmodus

Modus Ontvochtigen

- U kunt de ventilatorsnelheid niet aanpassen.
- In de **Ontvochtigingsmodus** werken de compressor en de binnenventilator mogelijk niet om overmatige koeling te voorkomen.

Alleen ventilatie

-  wordt weergegeven op de binneneenheid.
- Je kunt de temperatuur niet aanpassen.

Jet Modus

U kunt de kamertemperatuur snel veranderen.

- De **Extra snel**-modus is beschikbaar in de **Koel-** of **Verwarmingsmodus**.

- 1** Zet het apparaat aan.

- 2** Druk herhaaldelijk op de knop **Mode** om de gewenste modus te selecteren.

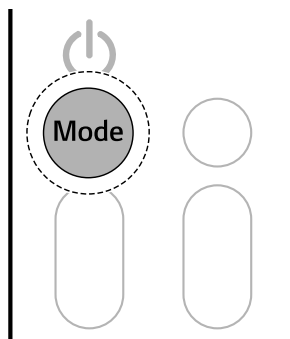

- 3** Houd de knop  circa 3 seconden ingedrukt.

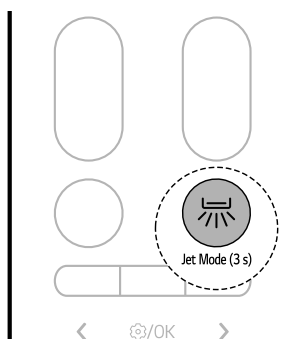

OPMERKING

- **Extra snel koelen**
De sterke koele lucht wordt gedurende 30 minuten uitgeblazen.
- **Extra snel verwarmen**
De sterke warme lucht wordt gedurende 30 minuten uitgeblazen.
 - De modus **Extra snel verwarmen** is niet beschikbaar op sommige modellen.
- De modus **Extra snel** duurt 30 minuten, daarna keert hij terug naar de vorige instelling.
- De **Jet**-modus werkt mogelijk anders dan op het display van de draadloze afstandsbediening.

Instellen van de ventilatorsnelheid

U kunt de ventilatorsnelheid aanpassen door herhaaldelijk op de knop **+** of **-** te drukken.

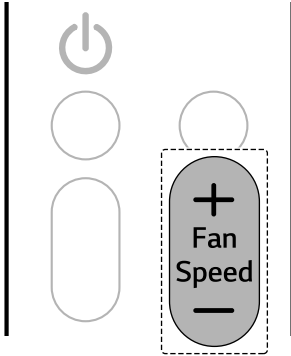

Snelheid	Pictogram draadloze afstandsbediening	Pictogram binnenunit
Natuurlijke wind		-
Hoog		F5
Gemiddeld - Hoog		F4
Gemiddeld		F3
Gemiddeld - Laag		F2
Laag		F1

seconden en keert daarna terug naar de ingestelde temperatuur.

De richting van de luchtstroom aanpassen

U kunt de richting van de luchtstroom verticaal of horizontaal instellen.

De op/neer richting aanpassen

- Druk herhaaldelijk op de knop om de richting van de luchtstroom aan te passen.

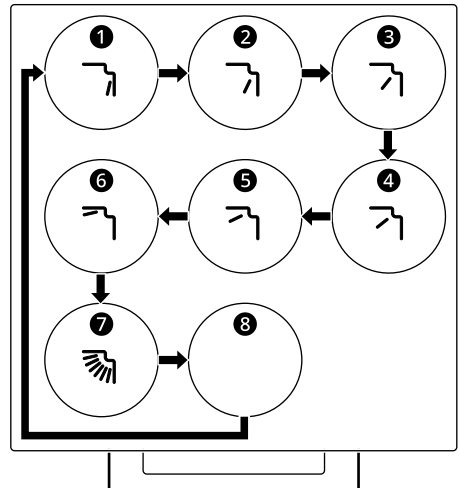

- Selecteer om de op-neer richting van de luchtstroom automatisch aan te passen.

OPMERKING

- De ventilatorsnelheid van Natuurlijke wind wordt automatisch aangepast.
- Op sommige binnenunits worden de pictogrammen van de binnenunit weergegeven.
- Het display van de binnenunit toont de ventilatorsnelheidspictogrammen slechts 5

De links-rechts richting aanpassen (op sommige modellen)

- Druk herhaaldelijk op de knop  om de richting van de luchtstroom aan te passen.

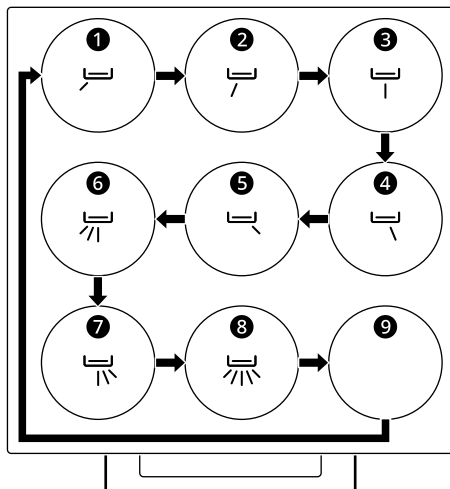

- Selecteer  om de links-rechts richting van de luchtstroom automatisch aan te passen.

OPMERKING

- Als u de luchtdeflector willekeurig aanpast, kan het apparaat defect raken.
- Bij het opnieuw opstarten gebruikt het apparaat de laatst ingestelde luchtstroomrichting. Het is mogelijk dat de positie van de luchtdeflector niet overeenkomt met het pictogram dat op de draadloze afstandsbediening wordt weergegeven. Wanneer dit gebeurt, past u de richting van de luchtstroom opnieuw aan.
- Deze functie kan anders werken dan op het display van de draadloze afstandsbediening.
- Het aanpassen van de links-rechts richting wordt mogelijk niet ondersteund, afhankelijk van het model.

uitschakelen door op de **Aan/uit**-knop **1** op de binnenunit te drukken.

- Druk op de **Aan/uit**-knop **1**.



OPMERKING

- De ventilatorsnelheid staat standaard te hoog ingesteld.
- Functies kunnen veranderen afhankelijk van het type model.
- De temperatuur kan niet worden gewijzigd bij gebruik van de **Aan/uit**-knop **1**.
- De temperatuur is standaard ingesteld tussen 22 °C en 24 °C.

De vorige instellingen herstellen

Wanneer de airconditioner na een stroomstoring opnieuw wordt ingeschakeld, activeert de functie **Automatisch herstarten** de vorige instellingen. Wanneer u het apparaat voor de eerste keer gebruikt, wordt de functie **Automatisch herstarten** ingesteld. U kunt deze functie annuleren en instellen door te drukken op de knop **Aan/uit** **1** op de binnenunit.

Automatisch herstarten annuleren

- 1 Houd de knop **Aan/uit** **1** 6 seconden ingedrukt.
- 2 Wanneer het apparaat tweemaal piept, laat u de knop **Aan/uit** **1** los. Het lampje knippert tweemaal. Dit wordt 4 keer herhaald.

Handbediening

Als uw draadloze afstandsbediening niet beschikbaar is, kunt u het apparaat in- en

Automatisch herstarten instellen

- 1 Houd de knop **Aan/uit 1** 6 seconden ingedrukt.
- 2 Wanneer het apparaat tweemaal piept, laat u de knop **Aan/uit 1** los. Het lampje knippert. Dit wordt 4 keer herhaald.

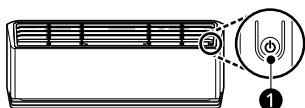

OPMERKING

- De functie kan variëren afhankelijk van het type model.
- Als u de knop **Aan/uit 1** 3 tot 5 seconden ingedrukt houdt (in plaats van 6 seconden), gaat het apparaat in de teststand. In de teststand produceert het apparaat gedurende 18 minuten een sterke koude luchtstroom. Daarna keert het apparaat terug naar de fabrieksinstellingen.

Speciale functies gebruiken

Luchtzuiveringsfunctie (op sommige modellen)

U kunt schone en frisse lucht toevoeren met behulp van ionendeeltjes en het filter.

- Houd de knop **Mode** circa 3 seconden ingedrukt.

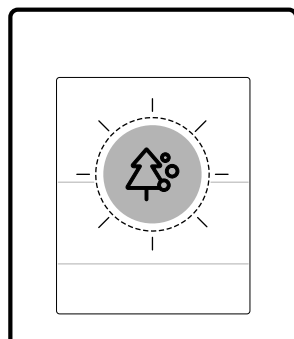
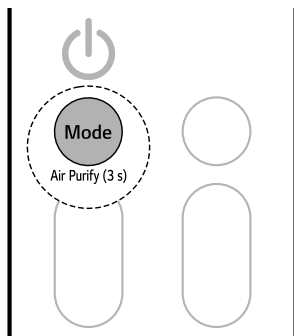

⚠ WAARSCHUWING

- Raak de ionisator tijdens de werking niet aan.

OPMERKING

- U kunt deze functie gebruiken zonder het apparaat aan te zetten.

Energiecontrolefunctie (op sommige modellen)



U kunt het opgenomen vermogen verlagen.



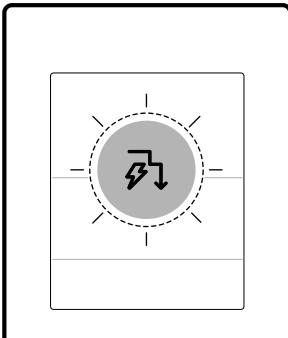
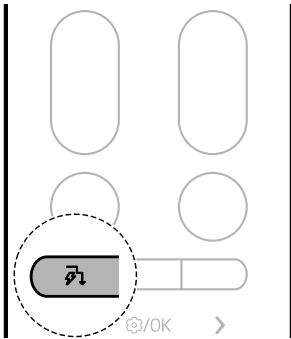

- 1 Zet het apparaat aan.

Functie	Omschrijving
Ionisator	De ionendeeltjes van de ionisator verminderen de oppervlaktebacteriën en andere schadelijke stoffen.





2 Druk herhaaldelijk op de knop  om de gewenste stap te selecteren.



Stap	Display scherm	Omschrijving
1	 	Het ingangsvermogen wordt met 20% verlaagd ten opzichte van het nominale ingangsvermogen

Stap	Display scherm	Omschrijving
2	 	Het ingangsvermogen wordt met 40% verlaagd ten opzichte van het nominale ingangsvermogen
3 (op sommige modellen)	 	Het ingangsvermogen wordt met 60% verlaagd ten opzichte van het nominale ingangsvermogen

OPMERKING

- 80, 60, 40 of L (stap 1), LL (stap 2) wordt op sommige binnenunits weergegeven.
- Deze functie is beschikbaar in combinatie met de modus **Koelen**.
- De capaciteit kan afnemen wanneer de functie **Energiebeheer** is geselecteerd.
- De gewenste temperatuur wordt ongeveer 5 seconden weergegeven als u op de knop  of  drukt.
- De ventilatorsnelheid wordt ongeveer 5 seconden weergegeven als u op de  of  toets drukt.
- Bij aansluiting op de Multi Buitenunit wordt deze functie mogelijk niet ondersteund.

AI-luchtmodus

De ventilatorsnelheid en luchtstroomrichting veranderen automatisch op basis van aangeleerde gebruikspatronen en veranderingen in de omgevingstemperatuur.

Als u de **AI-lucht** modus selecteert, analyseert de airconditioner de omgeving om snel de gewenste temperatuur te bereiken. De luchtstroomrichting

en ventilatorsnelheid worden automatisch aangepast om de comfortinstellingen te bereiken.

1 Zet het apparaat aan.

2 Houd de knop **Soft Air** circa 3 seconden ingedrukt.

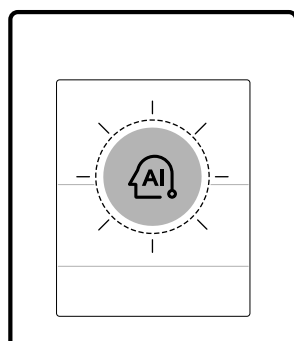
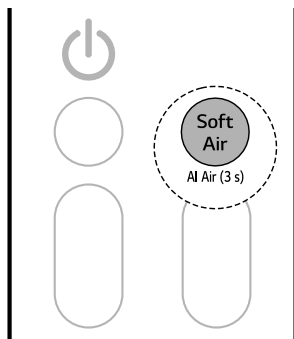

- Deze functie kan afhankelijk van het model anders werken.

Zachte luchtstroom

Deze functie stuurt een zachte luchtstroom naar boven om voor koeling te zorgen zonder dat u tocht voelt.

Met de toepassing **LG ThinQ** kunt u de temperatuur en sterkte van de luchtstroom aanpassen.

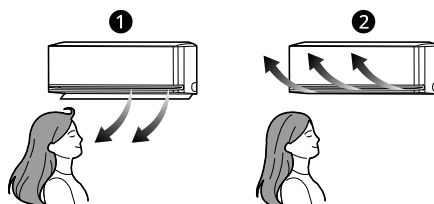

- 1 Normaal
- 2 Zachte luchtstroom

1 Zet het apparaat aan.

OPMERKING

- Deze functie is beschikbaar in de modi **Koelen** en **Verwarmen**.
- Fi wordt weergegeven op het displayscherm.
- Om de gewenste temperatuur te wijzigen, druk op de **Temperatuur** **^** of **v** knop op de afstandsbediening.
- Als u in de **AI-lucht** modus op de **Mode** of **Jet Mode** knop drukt, wordt de geselecteerde functie geactiveerd.

- 2 Druk op de knop **Soft Air**.

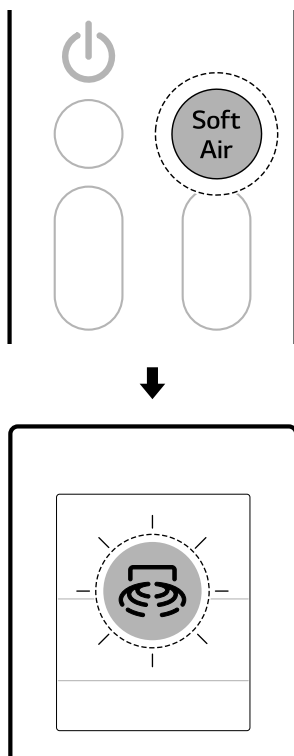

afhankelijk van de binnen- en buitentemperatuur.

- Wanneer de Multi Outdoor unit is aangesloten, kunt u de luchtstroomtemperatuur niet aanpassen.

Sensor voor menselijke detectie (op sommige modellen)

Directe en indirecte luchtstroom

Deze functie detecteert personen en zorgt vervolgens voor een **Directe** of **Indirecte** luchtstroom op basis van uw voorkeuren.

- **Directe luchtstroom**

Wordt er aanwezigheid gedetecteerd, dan wordt de luchtstroom gestuurd naar de omgeving waar een persoon aanwezig is.

- **Indirecte luchtstroom**

Wordt er aanwezigheid gedetecteerd, dan wordt de luchtstroom gestuurd naar de omgeving waar er niemand is.

- Houd de knop  ongeveer 3 seconden ingedrukt om de directe en indirecte functie in te stellen.

OPMERKING

- Wanneer de functie **Zachte luchtstroom** wordt geactiveerd, wordt de temperatuur van de lucht die uit het product komt gewijzigd en wordt de lucht naar boven gestuurd.
- De **Zachte luchtstroom**-functie kan worden gebruikt met de modi **Koelen** en **Ventileren**.
- 5D wordt weergegeven op het displayscherm.
- Om de gewenste temperatuur te wijzigen, druk op de **Temperatuur**  of  knop op de afstandsbediening.
 - Het temperatuurinstelbereik kan beperkt zijn bij gebruik van de **Comfortlucht** functie.
- Druk op de **+** of **-** toets om de ventilatorsnelheid aan te passen.
- De temperatuur van de luchtstroom gaat mogelijk niet omhoog of omlaag. Dit is

- Elke keer dat het pictogram wordt geselecteerd, verandert de functie in deze volgorde: Direct → Indirect → Uit

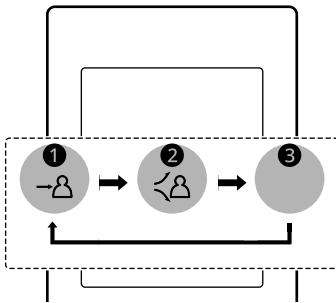
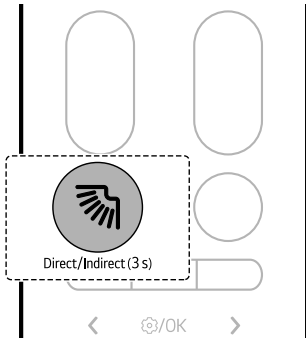

- 1 Direct
- 2 Indirect
- 3 Uit

- en de modus voor afwezigheidsdetectie in te stellen.

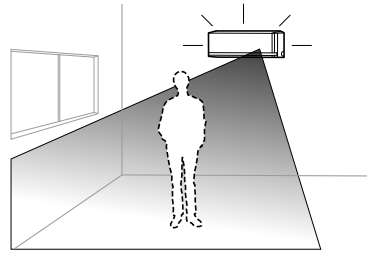

- 1 Druk op de knop **Functie**.

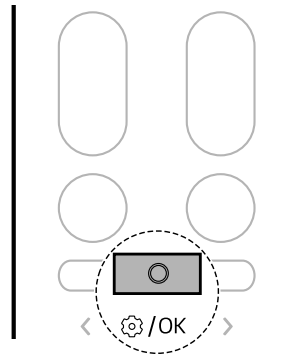

- 2 Druk op de < of >-toets om het onderstaande pictogram in te stellen dat onderaan het

Afwezigheidsdetectie

Wanneer er niemand aanwezig is, wordt automatisch de energiebesparende stand ingeschakeld.

- Als u het product ingeschakeld laat wanneer u afwezig bent, wordt voor het koelen een energiebesparende stand gebruikt of wordt de stroomtoevoer uitgeschakeld zodra de tijd voor de afwezigheidsdetectie wordt bereikt. Zo bespaart u op uw energienota.
- Verbind het apparaat met de **LG ThinQ** applicatie om de tijd voor afwezigheidsdetectie

scherm knippert. Druk vervolgens op de knop **Functie**.

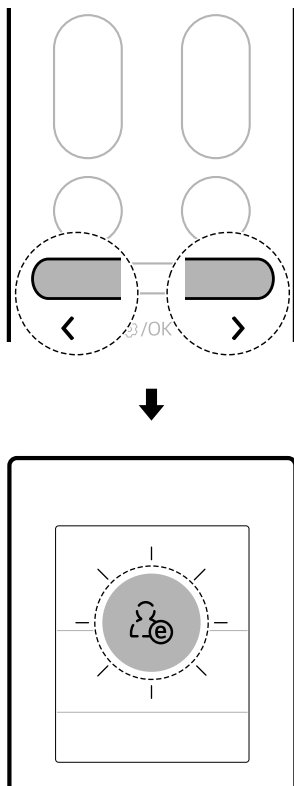

- 3 Druk op de knop < of > om de afwezigheidsdetectiefunctie in te stellen.
 - Bij elke druk op de knop verandert de functie in deze volgorde: AAN ↔ UIT
- 4 Druk vervolgens op de knop **Functie**.

OPMERKING

- De **directe en indirecte luchtstroom** zijn beschikbaar in de **Koelen** en **Verwarmen**modus.
- De gevoeligheid van de radarsensor kan variëren, afhankelijk van de binnenomgeving en omstandigheden, bijvoorbeeld:

- Als er weinig beweging is, bijvoorbeeld tijdens het tv-kijken of slapen
 - Als u dicht bij het apparaat op de vloer zit
 - Als u zich op een locatie bevindt die ongeveer 5 m (16 ft) of meer van het apparaat verwijderd is
- Bewegende voorwerpen zoals ventilatoren, robotstofzuigers of huisdieren worden mogelijk gedetecteerd als personen.

Slaaptimer

U kunt het apparaat zo instellen dat het na een bepaalde tijd automatisch wordt uitgeschakeld. Het apparaat zal automatisch de temperatuur, ventilatorsnelheid en luchtstroomrichting veranderen. Er zijn twee manieren om de geluidsarmtimer in te stellen. Deze functie kan worden ingesteld wanneer het apparaat wordt ingeschakeld.

Methode 1

- 1 Zet het apparaat aan.
- 2 Druk op de knop **Functie**.

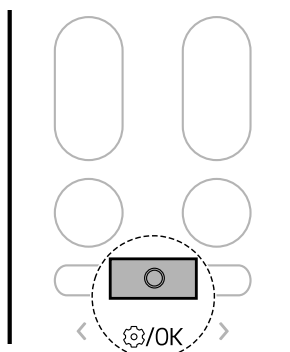

- 3 Druk op de < of > toets totdat het onderstaande pictogram onder aan het

scherm knippert. Druk vervolgens op de knop **Functie**.

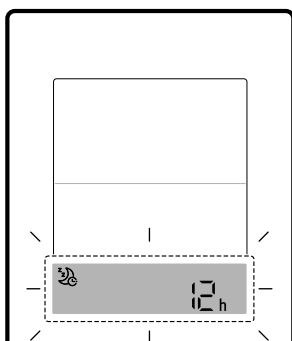
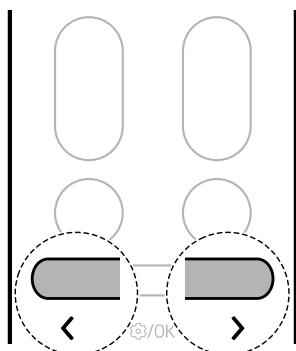

4 Druk op de knop < of > om de gewenste tijd in te stellen. Druk vervolgens op de knop **Functie**.

- Vanaf 30 minuten kan de slaaptimer in stappen van een uur worden ingesteld tot maximaal 12 uur.

Methode 2

1 Zet het apparaat aan.

2 Druk op de knop .

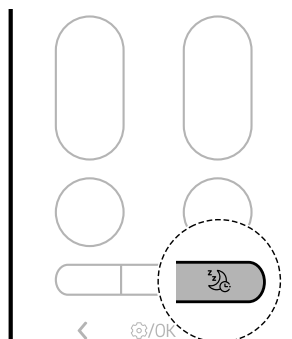

3 Druk op de knop < of > om de gewenste tijd in te stellen. Druk vervolgens op de knop **Functie**.

- Vanaf 30 minuten kan de slaaptimer in stappen van een uur worden ingesteld tot maximaal 12 uur.

OPMERKING

- Het display van de binnenunit geeft de ingestelde tijd van 1 H tot 12 H slechts 5 seconden weer en verdwijnt dan bij sommige modellen.
- In de modus **Koeling** en **Ontvochtiging** wordt de temperatuur na 30 minuten met 1 °C verhoogd en na nog eens 30 minuten met nog eens 1 °C voor een comfortabelere slaap. De temperatuur stijgt tot 2 °C vanaf de vooraf ingestelde temperatuur en tot 30 °C.
- Hoewel de opmerking voor de ventilatorsnelheid op het displayscherm kan worden gewijzigd, wordt de ventilatorsnelheid automatisch aangepast.
- In de **Verwarmingsmodus** daalt de temperatuur met 1 °C na 1 uur en nog eens 1 °C na nog eens 1 uur voor een comfortabelere slaap. De temperatuur daalt tot 2 °C vanaf de vooraf ingestelde temperatuur.
 - Bij aansluiting op de Multi Outdoor unit wordt de temperatuur mogelijk niet automatisch gewijzigd.

In- en uitschakeltimer

U kunt het apparaat zo instellen dat het op een gewenst tijdstip automatisch wordt in- en uitgeschakeld.

U kunt **Inschakeltimer** en **Uitschakeltimer** tegelijk instellen.

De Inschakeltimer instellen

U kunt de functie instellen of annuleren ongeacht of het apparaat aan of uit staat.

- 1 Druk op de knop **Functie**.

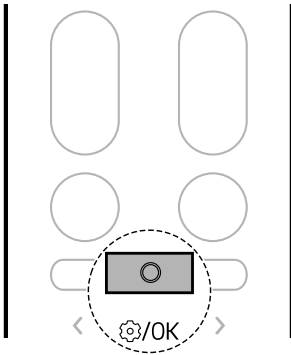

- 2 Druk op de < of > toets totdat het onderstaande pictogram onder aan het

scherm knippert. Druk vervolgens op de knop **Functie**.

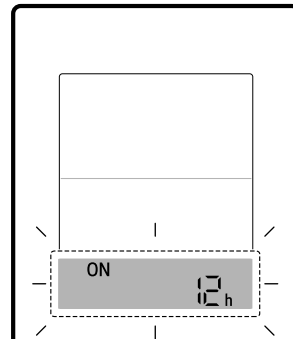
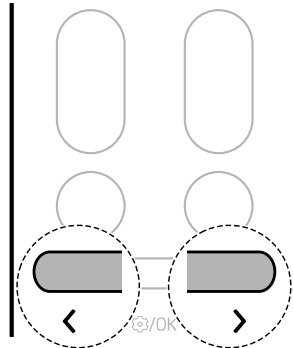

- 3 Druk op de knop < of > om de gewenste tijd in te stellen. Druk vervolgens op de knop **Functie**.
 - De tijd kan tot 24 uur worden ingesteld.

De Uitschakeltimer instellen

U kunt de functie instellen of annuleren ongeacht of het apparaat aan of uit staat.

- 1 Druk op de knop **Functie**.

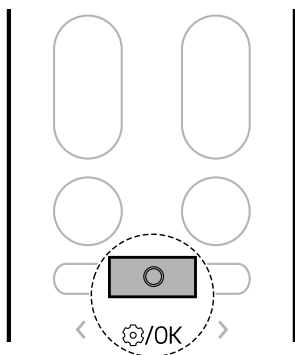

- 2 Druk op de < of > toets totdat het onderstaande pictogram onder aan het scherm knippert. Druk vervolgens op de knop **Functie**.

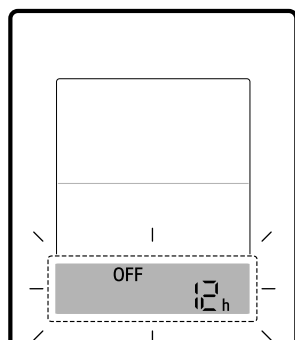
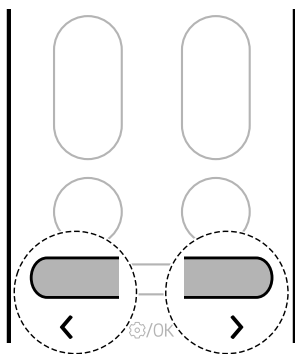

- 3 Druk op de knop < of > om de gewenste tijd in te stellen. Druk vervolgens op de knop **Functie**.
- De tijd kan tot 24 uur worden ingesteld.

De timerinstelling annuleren

U kunt alle timerinstellingen annuleren.

- 1 Druk op de knop **Functie**.

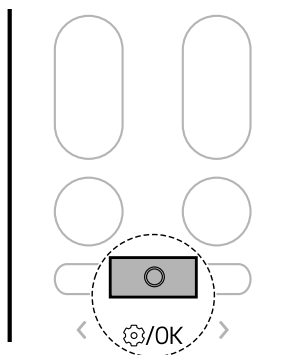

- 2 Druk op de < of > toets totdat het onderstaande pictogram onder aan het

scherm knippert. Druk vervolgens op de knop **Functie**.

- Houd de knop  ongeveer 3 seconden ingedrukt om de **Dempingsfunctie** in te stellen.

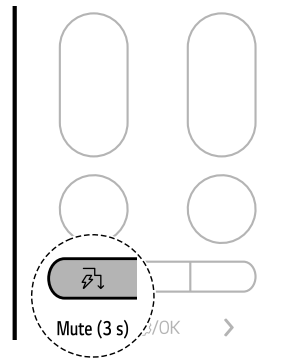
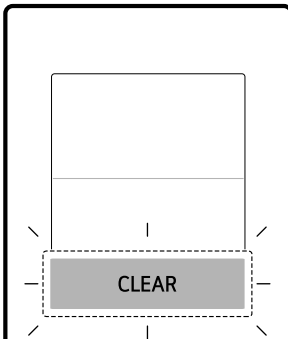
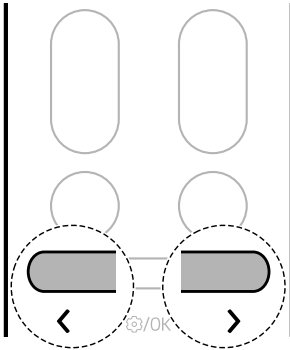

OPMERKING

- Stel de functie elke keer in, de functie gaat aan en uit.
- Wanneer de dempingsfunctie is ingesteld, verschijnt  even op het scherm van de binneneenheid en wordt het zoemgeluid uitgeschakeld.
- Deze functie kan afhankelijk van het model anders werken.

Licht uit-functie

U kunt de helderheid van het scherm van de binneneenheid instellen.

Dempingsfunctie

U kunt het zoemgeluid in- of uitschakelen om u te waarschuwen wanneer u de functie van de airconditioner instelt of wijzigt.

34 GEBRUIK

- Houd de knop  ongeveer 3 seconden ingedrukt om de lichtuitschakelfunctie in te stellen.

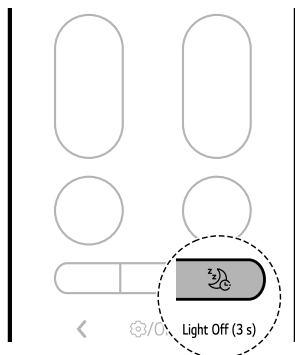

OPMERKING

- De knop schakelt het displayscherm aan of uit.
- Als de helderheid van het display van een binnenunit is uitgeschakeld, wordt het display automatisch enige tijd ingeschakeld als u op een toets van de draadloze afstandsbediening drukt.
- Deze functie kan afhankelijk van het model anders werken.

Stille functie (op sommige modellen)

U kunt het geluid van de buitenunits verminderen zodat de buren er geen last van hebben.

- 1 Zet het apparaat aan.

- 2 Druk op de knop **Functie**.

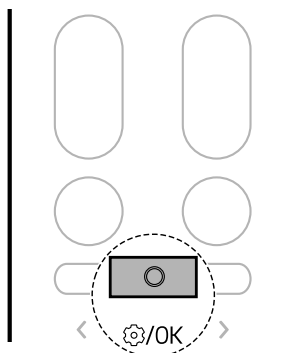

- 3 Druk op de < of > toets totdat het onderstaande pictogram onder aan het scherm knippert. Druk vervolgens op de knop **Functie**.

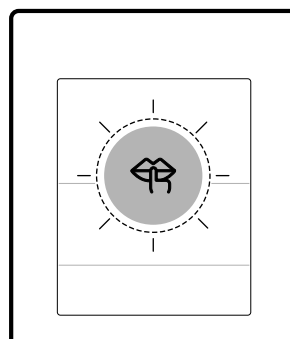
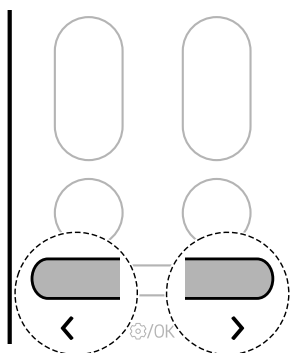

- 4 Druk op de < of >-toets om de stille functie in te stellen.
- Bij elke druk op de knop verandert de functie in deze volgorde: AAN ↔ UIT

- 5 Druk vervolgens op de knop **Functie**.

OPMERKING

- Deze functie is uitgeschakeld wanneer u op de knop **Mode** of **Jet Mode**.
- Deze functie is beschikbaar in de modi **Koelen**, **Verwarmen**, **Automatisch omschakelen** en Automatische werking.
- Bij aansluiting op de Multi Buitenunit wordt deze functie mogelijk niet ondersteund.

- 3 Druk op de < of > toets totdat het onderstaande pictogram onder aan het scherm knippert. Druk vervolgens op de knop **Functie**.

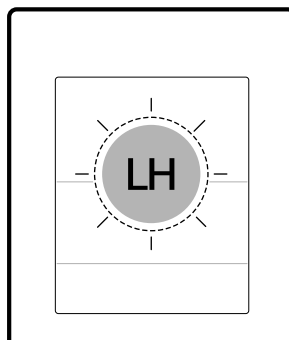
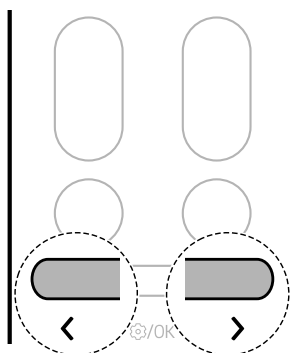

Lage verwarmingsfunctie (op sommige modellen)

U kunt het verwarmingssysteem gebruiken om een minimale kamertemperatuur te handhaven en te voorkomen dat voorwerpen in de kamer bevriezen wanneer u langere tijd niet thuis bent.

- 1 Zet het apparaat aan.
- 2 Druk op de knop **Functie**.

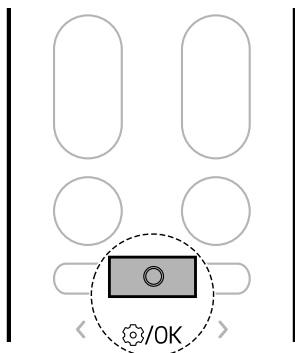

- 4 Druk op de < of >-toets om de lage verwarmingsfunctie in te stellen.
- Bij elke druk op de knop verandert de functie in deze volgorde: AAN ↔ UIT

- 5 Druk vervolgens op de knop **Functie**.

OPMERKING

- Deze functie is beschikbaar in de modus **Verwarmen**.

OPMERKING

- Om terug te keren naar de modus **Verwarmen** drukt u op de knop **Temperatuur** \wedge , \vee , **Fan Speed** $+$, $-$ of **Mode**.
- Als de knop **Jet Mode** wordt ingedrukt wanneer de modus **Licht verwarmen** actief is, wordt de functie uitgeschakeld en wordt onmiddellijk de modus **Extra snel verwarmen** ingeschakeld (bij modellen met **Extra snel verwarmen**).
- Als er een fout optreedt, kan de werking worden onderbroken om schade aan het apparaat te voorkomen.
- De knoppen **Soft Air** en  kunnen niet worden gebruikt terwijl de **Laag verwarming** in werking is.
- LH wordt weergegeven op de binnenunit.
- De kamertemperatuur wordt geregeld tot ongeveer 10 °C. De temperatuur wordt aangepast aan het apparaat.
- Bij aansluiting op de Multi Buitenunit wordt deze functie mogelijk niet ondersteund.

Kamertemperatuur controleren

U kunt de huidige kamertemperatuur controleren.

- 1 Zet het apparaat aan.

- 2 Druk op de knop **Functie**.

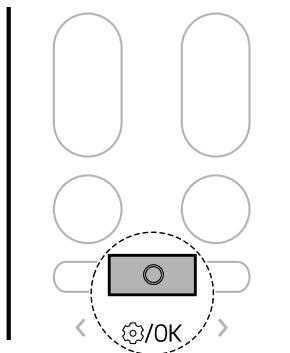

- 3 Druk op de **<** of **>** toets totdat het onderstaande pictogram onder aan het scherm knippert. Druk vervolgens op de knop **Functie**.

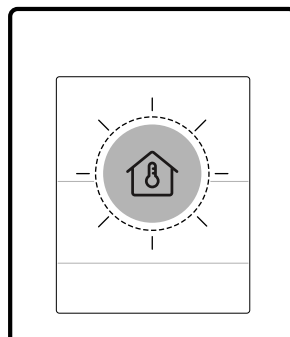
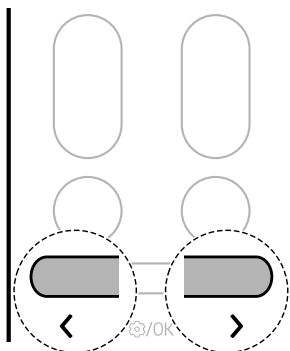

OPMERKING

- De kamertemperatuur wordt gedurende 5 seconden weergegeven voordat wordt teruggekeerd naar het vorige scherm.
 - Deze functie kan afhankelijk van het model anders werken.
-

SMART FUNCTIES

LG ThinQ applicatie

Deze functie is slechts aanwezig op modellen met wifi.

Met de **LG ThinQ**-applicatie kunt u via een smartphone verbinding maken met het apparaat.

LG ThinQ toepassing eigenschappen

Algemene functies

Communiceer met het apparaat vanaf een smartphone met behulp van de **LG ThinQ** applicatie.

• Smart Diagnosis

- Als u een probleem ondervindt tijdens het gebruik van het apparaat, helpt de functie Smart Diagnosis bij het stellen van een diagnose.

Extra functies

Er zijn meer functies beschikbaar als uw apparaat is verbonden met Wi-Fi.

- Instellingen
 - Hiermee kunt u de verschillende opties op het apparaat en in de applicatie instellen.

OPMERKING

- In de volgende gevallen moet u de netwerk informatie voor elk apparaat in de **LG ThinQ**-applicatie bijwerken onder **Toestelkaarten** → **Instellingen** → **Netwerk wijzigen**.
 - draadloze router is gewijzigd
 - het wachtwoord van de draadloze router is gewijzigd
 - Internetprovider wordt gewijzigd
- De applicatie kan zonder voorafgaande kennisgeving worden gewijzigd.
- Functies kunnen per model variëren.

LG ThinQ applicatie installeren en een LG apparaat aansluiten

Modellen met QR Code

Scan de QR code die aan het product is bevestigd met de camera of een QR code reader applicatie op uw smartphone.



Modellen zonder QR Code

- 1 Zoek en installeer de **LG ThinQ** applicatie in de Google Play Store of Apple App Store op een smartphone.
- 2 Start de **LG ThinQ** applicatie en meld u aan met uw bestaande account of maak een LG account aan om u aan te melden.
- 3 Tik op de knop Toevoegen (+) in de **LG ThinQ** applicatie om uw LG apparaat aan te sluiten. Volg de instructies in de applicatie om het proces te voltooien.

OPMERKING

- Om de Wi-Fi-verbinding te controleren, controleer of het Wi-Fi-lampje op het bedieningspaneel brandt.
- Het toestel ondersteunt alleen Wi-Fi-netwerken van 2.4 GHz. Neem contact op met uw internetprovider of raadpleeg de handleiding van uw draadloze router om de netwerkfrequentie te controleren.

- **LG ThinQ** is niet verantwoordelijk voor fouten of problemen met de netwerkverbinding of voor gebreken, een verkeerde werking of fouten die door de netwerkverbinding worden veroorzaakt.
- De omgeving van het draadloos netwerk kan veroorzaken dat de wifi-verbinding traag is.
- Als de afstand tussen het apparaat en de draadloze router te groot is, wordt de signaalsterkte zwak. Het kan lang duren om verbinding te maken of de installatie kan mislukken.
- Indien het apparaat moeilijkheden ondervindt bij het verbinden met het Wifi-netwerk, kan het te ver verwijderd zijn van de router. Koop een Wifi-signaalversterker (bereikvergroter) om de sterkte van het Wifi-signaal te verbeteren.
- Indien de netwerkverbinding niet correct werkt kan de oorzaak liggen bij de Netwerkprovider.
- De omgeving van het thuisnetwerk kan veroorzaken dat er geen- of moeilijk verbinding met de applicatie kan worden gemaakt.
- Als geen verbinding met het apparaat mogelijk is vanwege problemen met het draadloze signaal. Trek dan de stekker van het apparaat uit het stopcontact en probeer het na ongeveer een minuut opnieuw.
- Als de firewall van uw draadloze router is ingeschakeld, schakel deze firewall dan uit of voeg een uitzondering toe.
- De naam van het draadloze netwerk (SSID) moet een combinatie zijn van Engelse letters en cijfers. (Gebruik geen speciale tekens.)
- De gebruikersinterface (UI) van de smartphone kan variëren afhankelijk van het mobiele besturingssysteem (OS) en de fabrikant.
- Als het beveiligingsprotocol van de router is ingesteld op **WEP**, kunt u mogelijk het netwerk niet instellen. Gebruik andere beveiligingsprotocollen (**WPA2** wordt aanbevolen) en sluit het product opnieuw aan.

- Wanneer er nieuwe functies beschikbaar zijn, verschijnt er een updatemelding op het display zoals hieronder weergegeven wanneer u het apparaat inschakelt.

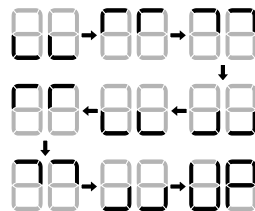
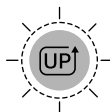

- Na de update kan de functie van het apparaat afwijken van wat in de handleiding staat.
- 1 Zodra u een updatemelding krijgt, ontvangt u ook een updatemelding op uw smartphone.
 - 2 Tik op de updatemelding op uw smartphone om naar het **Functie-updates** scherm in de **LG ThinQ** app te gaan.
 - 3 Zodra u het **Functie-updates** scherm opent, selecteer de nieuwe features en tik op de **update** knop.
 - De voortgang van de update kan worden gecontroleerd op het bedieningspaneel van het apparaat.
 - Haal de stekker niet uit het stopcontact tijdens de update, want dan wordt het proces onderbroken.
 - 4 Raadpleeg na de update de handleiding in de **LG ThinQ** app om de gedetailleerde instellingen van de bijgewerkte functies te wijzigen.

Uw apparaat updaten

U kunt uw apparaat updaten met nieuwe functies via de **LG ThinQ** app.

Detectie open raam (op sommige modellen/LG ThinQ)

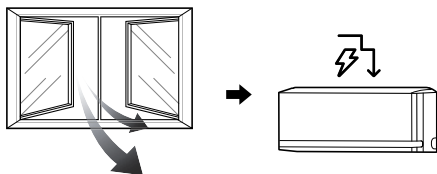

Wanneer er een raam wordt geopend of buitenlucht binnenkomt, kan de temperatuurverandering worden gedetecteerd en wordt de **Energieregelings**modus ingeschakeld.

Om de **Detectie open raam** functie te gebruiken of de **Uitschakeltijd energieregeling** slaaptijd in te stellen, moet je het apparaat verbinden met de **LG ThinQ** applicatie.

- Als een raam geopend wordt, verschijnt 88, 60 of 40 op het display van de binneneenheid.

OPMERKING

- De functie **Detectie open raam** kan worden gebruikt in de standen **Koelen** en **Verwarmen**.
- De functie **Detectie open raam** wordt geannuleerd in de volgende situaties.
 - Als het product merkt dat het raam dicht is
 - Als de uitschakeltijd van de **Uitschakeltijd energieregeling** is verstreken
 - Als een andere stand wordt geselecteerd
- De functie **Detectie open raam** werkt niet in de volgende gevallen.
 - Als de stand **Koelen** of **Verwarmen** te snel na het inschakelen van het product wordt gestart
 - Als er weinig verschil is tussen de binnen- en buitentemperatuur
 - Als er onvoldoende trek is tussen de ramen
- Bij aansluiting op de Multi Buitenunit wordt deze functie mogelijk niet ondersteund.

Alle reiniging (op sommige modellen/LG ThinQ)

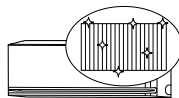

Het regelmatig bevroren en ontdooien van de warmtewisselaar van de airco spoelt vuil zoals stof weg en houdt het apparaat schoon.

Na het reinigen wordt het vocht in de binneneenheid verminderd.

Bij sommige binneneenheden verschijnt FL op het display van de binneneenheid.

OPMERKING

- De functie **Alle reiniging** wordt beëindigd nadat het apparaat is opgedroogd.
- Als de ruimte een hoge luchtvochtigheid heeft tijdens het gebruik van de functie **Alle reiniging**, kan er damp ontstaan in de omgeving van de binneneenheid.
- De functie **Alle reiniging** kan binnenshuis worden gebruikt bij 21 °C tot 32 °C en buitenshuis bij 21 °C tot 37 °C. De functie **Alle reiniging** dient voor hygiëne, niet voor koeling. De gebruiksomstandigheden kunnen daarom afwijken van de gegarandeerde koeltemperatuur van het product.
- Als de functie **Alle reiniging** wordt gebruikt bij een temperatuur die buiten het toegestane bereik valt, alarmen in de **LG ThinQ** applicatie en de functie werkt niet.
- De functie **Alle reiniging** is ook beschikbaar wanneer het product draait.
- Als u tijdens de **Alle reiniging** op de toets  op het apparaat of op de afstandsbediening drukt, wordt de functie **Alle reiniging** uitgeschakeld.
- Tijdens de **Alle reiniging** kunt u een "tik-tik" of "tack-tack" geluid horen als het apparaat uitzet of samentrekt.
- Na de **Alle reiniging** schakelt het apparaat automatisch uit. Wanneer het apparaat weer wordt ingeschakeld, werkt het in de modus **Koelen**.

- Als de **Timer** functie is ingesteld, werkt de functie **Alle reiniging** mogelijk niet goed.
- Er komt koele lucht uit de uitlaat wanneer de functie **Alle reiniging** is geactiveerd.

kW Manager (op sommige modellen/LG ThinQ)

Het energieverbruik van de airco wordt automatisch aangepast volgens een door de gebruiker ingesteld schema en gewenst energieverbruik.

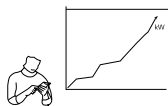

Bij sommige modellen wordt E weergegeven op het display van de binnenunit.

OPMERKING

- Bij gebruik van **kW Manager** kan de uitstroom van koude lucht worden verminderd, afhankelijk van het resterende vermogen.
- Wanneer het energieverbruik de streefwaarde overschrijdt, wordt de functie **kW Manager** uitgeschakeld.
- Bij gebruik van de **verwarmings-** en **auto-**functie wordt de functie **kW Manager** uitgeschakeld.
- Bij aansluiting op de Multi Buitenunit wordt deze functie mogelijk niet ondersteund.
- Het energieverbruik dat de toepassing **LG ThinQ** laat zien, kan afwijken van het werkelijke energieverbruik (zoals dit op uw energienota komt).
- De informatie over het energieverbruik kan per product verschillen.
- Het energieverbruik kan afwijken van de resultaten die worden gemeten met andere meetapparatuur.
- Het gemeten energieverbruik kan variëren, afhankelijk van de omgeving waarin het apparaat is geïnstalleerd.

- Het gemeten energieverbruik kan variëren, afhankelijk van de gebruiksomgeving of de manier waarop het huishoudelijke apparaat wordt gebruikt.
- Wanneer u de gebruikstijd instelt, gaat het product niet automatisch aan of uit.
- Ook wanneer de functie **kW Manager** actief is, krijgt de functie die u met de afstandsbediening instelt, prioriteit.
- Het werkelijke gebruik kan afwijken.

Sleep+ (op sommige modellen/LG ThinQ)



Gebruik deze voor het slapen gaan. Het apparaat zal automatisch leren en de temperatuur en ventilatorsnelheid aanpassen om een nog persoonlijker slaapomgeving te creëren.

OPMERKING

- Deze functie kan worden ingesteld wanneer het apparaat wordt ingeschakeld.
- Deze functie is beschikbaar in combinatie met de modus **Koelen**.
- Bij aansluiting op de Multi Buitenunit wordt deze functie mogelijk niet ondersteund.

Informatiebericht over Open Source-software

Om de broncode te verkrijgen onder GPL, LGPL, MPL, en andere open source licenties die de verplichting hebben broncode vrij te geven, die in dit product is opgenomen, en om toegang te krijgen tot alle genoemde licentievoorwaarden,

copyrightkennisgevingen en andere relevante documenten, bezoek <https://opensource.lge.com>.

LG Electronics zal u tevens open-source code ter beschikking stellen op CD-ROM tegen de kostprijs van verspreiding (zoals de kosten voor media, verzending en handling) na ontvangst van een verzoek per e-mail naar opensource@lge.com.

Dit aanbod is geldig voor iedereen die deze informatie ontvangt voor een periode van drie jaar na onze laatste verzending van dit product.

Specificaties radioapparatuur

Naam module	LCWB-001
Draadloos LAN frequentiebereik	2412 MHz - 2472 MHz
Draadloos LAN uitgangsvermogen (max)	18,14 dBm
Bluetooth frequentiebereik	2402 MHz - 2480 MHz
Bluetooth uitgangsvermogen (max)	7,03 dBm

Draadloze functie S/W-versie: V 1.0

Het is in het belang van de gebruiker dat dit apparaat geïnstalleerd en gebruikt wordt met een minimale afstand van 20 cm tussen het apparaat en het lichaam.

Specificaties radarmodule

Deze functie is alleen beschikbaar op modellen met een radarsensor.

Modelnaam	Frequentiebereik	Uitgangsvermogen (maximaal)
RSM V2	61,0 GHz ~ 61,5 GHz	6,27 dBm

Diagnose met LG ThinQ

Gebruik deze functie om u te helpen met diagnosticeren en problemen met uw apparaat op te lossen.

OPMERKING

- Om redenen die niet te wijten zijn aan nalatigheid van LGE, is het mogelijk dat de service niet werkt als gevolg van externe factoren zoals het onbeschikbaar zijn van Wi-Fi, verbroken Wi-Fi-verbindingen, het lokale appstorebeleid of het onbeschikbaar zijn van de applicatie.
- De functie kan onderhevig zijn aan verandering zonder voorafgaande kennisgeving en kan een andere vorm hebben afhankelijk van waar u zich bevindt.

Een diagnose voor problemen stellen met LG ThinQ

Als u een probleem ondervindt met uw Wi-Fi apparaat, kan het probleemoplossende gegevens doorsturen naar een smartphone met behulp van de **LG ThinQ** applicatie.

- Start de **LG ThinQ**-applicatie en selecteer de functie **Smart Diagnosis** in het menu. Volg de instructies in de **LG ThinQ**-applicatie.

Een diagnose voor problemen vinden met hoorbare diagnose

Volg de onderstaande instructies om de hoorbare diagnosemethode te gebruiken.

- Start de **LG ThinQ**-applicatie en selecteer de functie **Smart Diagnosis** in het menu. Volg de instructies voor hoorbare diagnose in de **LG ThinQ**-applicatie.

1 Steek de stekker goed in het stopcontact.

2 Plaats het mondstuk van je smartphone dicht bij het toestel.

- 3 Druk op de knop **Funcție**.

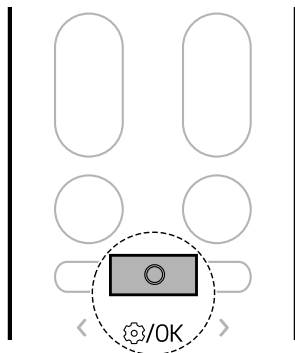

- Houd de smartphone op zijn plaats totdat de gegevensoverdracht is voltooid.

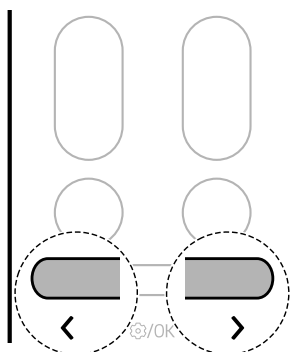

- 4 Druk op de < of > toets totdat het onderstaande pictogram onder aan het scherm knippert. Druk vervolgens op de knop **Funcție**.

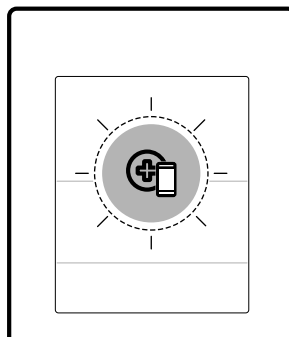

- 5 Nadat de gegevens zijn overgedragen, krijgt u in de applicatie de diagnose te zien.

OPMERKING

- Voor het beste resultaat moet u de smartphone steeds op dezelfde plek houden terwijl de tonen worden verzonden.
- Zorg ervoor dat u omgevingsgeluid tot een minimum beperkt, anders ontvangt de smartphone de piepjes van de binneneenheid mogelijk niet correct.

ONDERHOUD

Reiniging

⚠ WAARSCHUWING

- Voordat u een reiniging of onderhoud uitvoert, moet u de stekker uit het stopcontact halen en wachten tot de ventilator stopt.

Reinigingsinterval

Het apparaat schoonmaken

Droog het apparaat als het langere tijd niet wordt gebruikt om het in topconditie te houden. Maak het apparaat regelmatig schoon om het optimaal te laten functioneren en storingen te voorkomen.

- Droog het apparaat in de modus **Alleen ventilatie** gedurende 3 tot 4 uur en trek de stekker uit het stopcontact. Als er vocht achterblijft in de onderdelen van het apparaat, kan er interne schade optreden.
- Voordat u het apparaat weer gebruikt, moet u de onderdelen binnen in het apparaat laten drogen in de modus **Alleen ventilatie** gedurende 3 tot 4 uur. Dit gaat de geur tegen die vocht kan creëren.

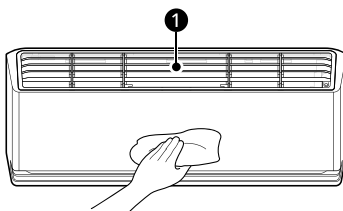

① Luchtfilter

OPMERKING

- De functie kan variëren afhankelijk van het type model.

Type	Omschrijving	Interval
Binnenunit	Gebruik een zachte, droge doek om het oppervlak van de binnenunit te reinigen.	Regelmatig
	Laat een vakman de condenswaterbak schoonmaken.	Eenmaal per jaar
	Laat een vakman de condensafvoerbuïs schoonmaken.	Elke 4 maanden
	Vervang de batterijen van de draadloze afstandsbediening.	Eenmaal per jaar

Type	Omschrijving	Interval
Buitenunit	Laat een vakman de spoelen van de warmtewisselaar en de paneelopeningen reinigen. (Raadpleeg de technicus.)	Eenmaal per jaar
	Laat een vakman de ventilator schoonmaken.	Eenmaal per jaar
	Laat een vakman de condenswaterbak schoonmaken.	Eenmaal per jaar
	Laat een vakman controleren of het geheel van de ventilator goed vastzit.	Eenmaal per jaar
	Reinig de elektrische onderdelen met perslucht.	Eenmaal per jaar

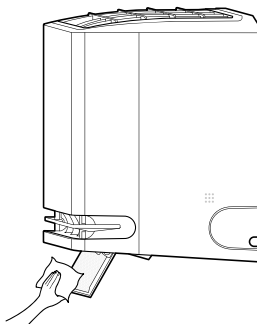

De luchtdeflector reinigen

- 1 Zet het apparaat uit.
- 2 Houd de knop  ongeveer 5 seconden ingedrukt om de luchtdeflector te openen zodat u deze gemakkelijk kunt reinigen.
- 3 Reinig de luchtdeflector met een zachte, droge doek.



- 4 Houd de knop  ongeveer 5 seconden ingedrukt om de luchtdeflector te sluiten.

OPMERKING

- Als u op de knop  drukt terwijl deze functie is ingeschakeld, kan het apparaat niet worden ingeschakeld.
- Als u herhaaldelijk op de knop  drukt, kunt u het apparaat inschakelen.

Filter en andere onderdelen reinigen

Type	Omschrijving	Interval
Luchtfilter	Reinig met een stofzuiger of een handwas.	2 weken
Allergiefilter	Reinig met een stofzuiger of borstel.	Elke 6 maanden
Ionisator (op sommige modellen)	Gebruik een droog wattenstaafje om stof te verwijderen.	Elke 6 maanden

OPMERKING

- Gebruik nooit water hoger dan 40 °C wanneer u de filters reinigt. Dit kan vervorming of verkleuring veroorzaken.
 - Gebruik nooit vluchtige stoffen wanneer u de filters reinigt. Deze kunnen het oppervlak van het apparaat beschadigen.
 - Was het Allergiefilter niet met water, want dan kan het filter beschadigd raken (bij sommige modellen).
-

De functie Automatisch reinigen+ gebruiken

In de modi **Koelen** en **Ontvochtigen** ontstaat vocht in de binnenuit. U kunt die hoeveelheid vocht verminderen.

1 Druk op de knop **Functie**.

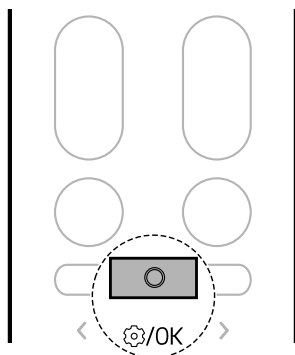

2 Druk op de < of > toets totdat het onderstaande pictogram onder aan het

scherm knippert. Druk vervolgens op de knop **Functie**.

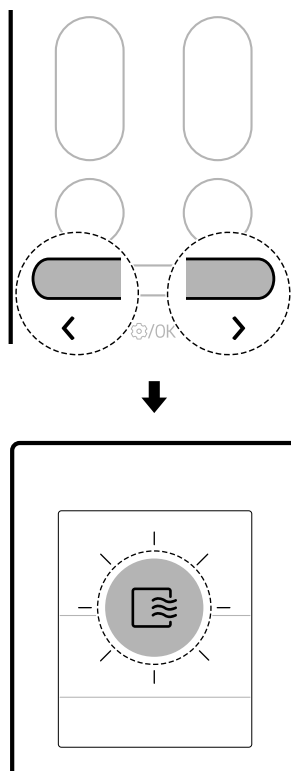

3 Druk op de < of > om de gewenste status van de functie **Automatisch drogen** in te stellen.

- Bij elke druk op de knop verandert de functie in deze volgorde: Sto ↔ AAN ↔ UIT

4 Druk vervolgens op de knop **Functie**.

OPMERKING

- De functie **Automatisch drogen** is ingesteld bij aankoop van het apparaat. Als u deze functie niet wilt gebruiken, schakel hem dan uit.
- De **Automatisch drogen** tijd wordt automatisch ingesteld op basis van de gebruiksomstandigheden van het product en de

voortgangsstatus wordt weergegeven als de resterende minuten op het display van de binnenunit.

- De **Automatisch drogen** tijd is maximaal 20 minuten.
- De droogconditie in het apparaat kan verschillen afhankelijk van de temperatuur of vochtigheid van de binnenlucht.
 - Om de binnenkant van het product voldoende te laten drogen, moet u het product langer dan 1 uur in de **Alleen ventilatie**-modus laten werken.
- Als de functie **Automatisch drogen** eenmaal is ingesteld, blijft de eerder ingestelde functie **Automatisch drogen** behouden als het product opnieuw wordt gebruikt.
- Als het product langere tijd niet wordt gebruikt, laat u de functie **Alleen ventilatie** langer dan 1 uur draaien om de binnenkant van het product volledig te drogen voordat u het opbergt.
- U kunt de functie **Automatisch drogen** zelfs instellen als het product niet meer in gebruik is.

1 Druk op de knop **Functie**.

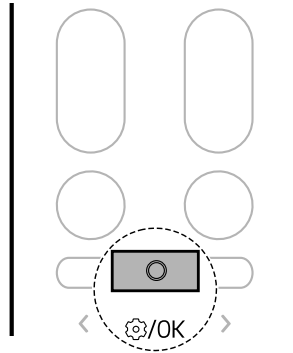

2 Druk op de < of > toets totdat het onderstaande pictogram op het scherm knippert. Druk vervolgens op de knop **Functie**.

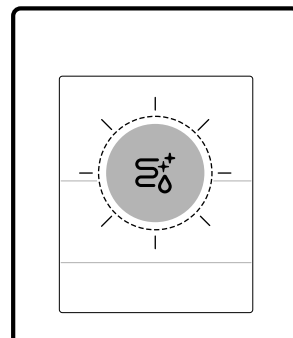
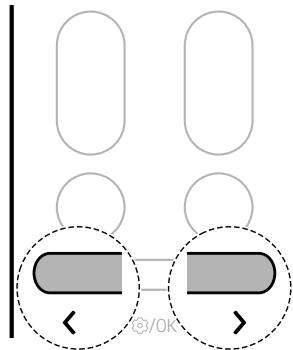

Reiniging wisselaar (op bepaalde modellen)

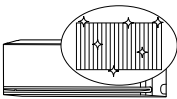

Het regelmatig bevroren en ontdooien van de warmtewisselaar van de airco spoelt vuil zoals stof weg en houdt het apparaat schoon.

F \square wordt weergegeven op het display van de binnenunit, met daarbij de voortgang van het reinigingsproces: van \square tot \square .

OPMERKING

- De functie **Reiniging wisselaar** wordt beëindigd nadat het apparaat is opgedroogd.
- Als de ruimte een hoge luchtvochtigheid heeft tijdens het gebruik van de functie **Reiniging wisselaar**, kan er damp ontstaan in de omgeving van de binneneenheid.
- De functie **Reiniging wisselaar** kan binnenshuis worden gebruikt bij 21 °C tot 32 °C en buitenshuis bij 21 °C tot 37 °C. De functie **Reiniging wisselaar** dient voor hygiëne, niet voor koeling. De gebruiksomstandigheden kunnen daarom afwijken van de gegarandeerde koeltemperatuur van het product.
- Als de functie **Reiniging wisselaar** wordt gebruikt bij een temperatuur die buiten het toegestane bereik valt, is 5 keer een pieptoon te horen en zal de functie niet werken.
 - De code in de onderstaande afbeelding wordt op sommige binneneenheden weergegeven.



- De functie **Reiniging wisselaar** is ook beschikbaar wanneer het product draait.
 - Als u tijdens de **Reiniging wisselaar** op de toets  op het apparaat of op de afstandsbediening drukt, wordt de functie **Reiniging wisselaar** uitgeschakeld.
 - Tijdens de **Reiniging wisselaar** kunt u een "tik-tik" of "tack-tack" geluid horen als het apparaat uitzet of samentrekt.
 - Na de **Reiniging wisselaar** schakelt het apparaat automatisch uit. Wanneer het apparaat weer wordt ingeschakeld, werkt het in de modus **Koelen**.
 - Als de **Timer** functie is ingesteld, werkt de functie **Reiniging wisselaar** mogelijk niet goed.
 - Er komt koele lucht uit de uitlaat wanneer de functie **Reiniging wisselaar** is geactiveerd.
 - Bij aansluiting op de Multi Buiteneenheid wordt deze functie mogelijk niet ondersteund.
-

Het luchtfilter verwijderen en vervangen

OPMERKING

- Verbuig het luchtfilter niet. Het filter zou kunnen breken.
- Monteer het luchtfilter op de juiste manier, zodat er geen stof en geen andere dingen in het apparaat kunnen komen.
- Het aantal en de plaats van de haken kan variëren afhankelijk van het model van het apparaat.

1 Schakel de stroom naar het apparaat uit.

2 Zoek de knoppen van het luchtfilter op de voor- en bovenzijde van het apparaat.

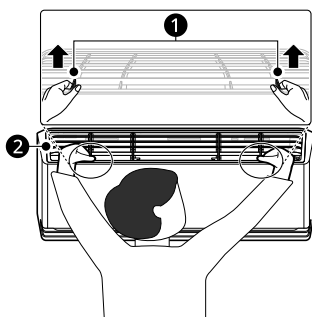

- ① Knoppen
- ② Luchtfilter

3 Trek de knoppen iets omhoog en til vervolgens het hele filter uit het product.

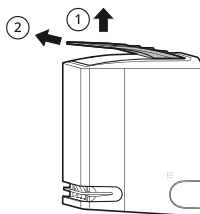

4 Steek de haken op het luchtfilter in de daarvoor bestemde openingen achter op het voorpaneel.

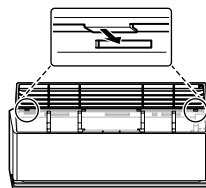

5 Duw de haken omlaag tot ze vastklikken.

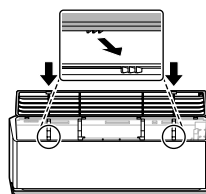

6 Duw over de volledige lengte van het filter om ervoor te zorgen dat het goed vastzit.

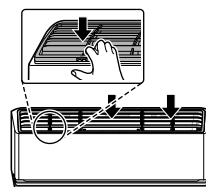

Het luchtfilter reinigen

Reinig het luchtfilter eens in de 2 weken, of vaker indien nodig.

1 Verwijder het luchtfilter uit het apparaat.

- 2** Reinig het luchtfilter met een stofzuiger of was het af met lauw water en een mild reinigingsmiddel.

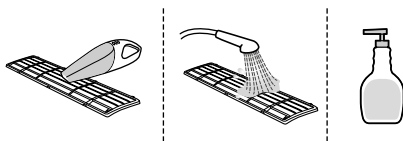

- 3** Droog het filter in de schaduw.

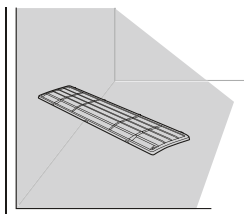

OPMERKING

- Gebruik het apparaat niet zonder het filter.
-

Allergiefilter reinigen (op sommige modellen)

OPMERKING

- Het aantal en de plaats van de onderdelen kan variëren afhankelijk van het model van het apparaat.
 - Functies kunnen veranderen afhankelijk van het type model.
-

- 1** Schakel de stroom naar het apparaat uit.

- 2** Verwijder het luchtfilter uit de binnenunit.

- 3** Verwijder het allergiefilter uit de binnenunit.

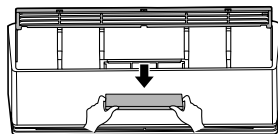

- 4** Maak het filter schoon met een stofzuiger.
- Was het allergiefilter niet met water.

- 5** Plaats het allergiefilter.

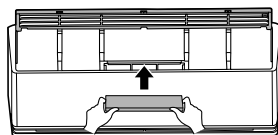

- 6** Monteer het luchtfilter.

- 7** Controleer aan de zijkant van de voorpaneel of het luchtfilter correct is gemonteerd.

De luchtgeleider verwijderen en vervangen

OPMERKING

- Het aantal en de plaats van de haken kan variëren afhankelijk van het model van het apparaat.
-

- 1** Schakel de stroom naar het apparaat uit.

- 2** Trek de luchtgeleider aan de voorkant van de binnenunit naar buiten.

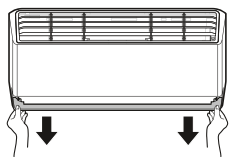

- 3** Steek de haken op de luchtgeleider in de sleuven.

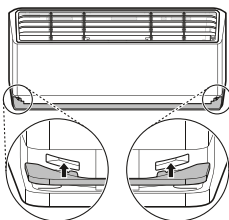

- 4** Duw de haken in totdat ze vastklikken.

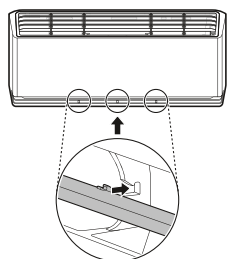

De luchtgeleider reinigen

- 1** Verwijder de luchtgeleider uit het apparaat.

- 2** Reinig de luchtgeleider met een zachte, droge doek.

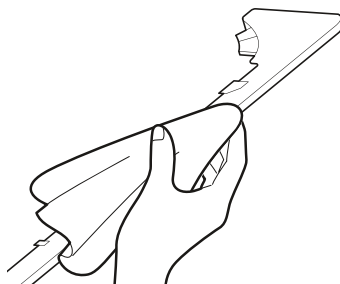

De ionisator reinigen (op sommige modellen)

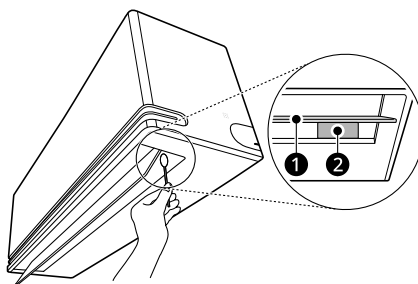

- 1** Zet het apparaat uit.
- 2** Houd de knop  ongeveer 5 seconden ingedrukt om de luchtdeflector te openen.
- 3** Maak de ionisator schoon met een droog wattenstaafje.



- 1** Luchtdeflector
- 2** Ionisator

- 4** Houd de knop  ongeveer 5 seconden ingedrukt om de luchtdeflector te sluiten.

OPMERKING

- Als u op de knop  drukt terwijl deze functie is ingeschakeld, kan het apparaat niet worden ingeschakeld.
 - Als u herhaaldelijk op de knop  drukt, kunt u het apparaat inschakelen.
-

PROBLEEMOPLOSSING

Voor het bellen van de service

Controleer het volgende voordat u contact opneemt met het servicecentrum: Neem contact op met het dichtstbijzijnde servicecentrum als het probleem nog steeds bestaat.

OPMERKING

- Sommige functies worden mogelijk niet ondersteund, afhankelijk van het model.

Zelfdiagnosefunctie

Dit apparaat heeft een ingebouwde **Zelfdiagnose**-functie. Als er een fout optreedt, knippert het lampje van de binnenunit met tussenpozen van 2 seconden. Neem in dat geval contact op met uw plaatselijke dealer of servicecentrum.

Gebruik

Symptomen	Mogelijke oorzaken en oplossing
Het toestel werkt niet normaal.	Het apparaat verspreidt een brandlucht en maakt vreemde geluiden. <ul style="list-style-type: none"> • Neem contact op met het servicecentrum nadat u het apparaat hebt uitgeschakeld en de stroombron hebt uitgeschakeld of losgekoppeld.
	Zelfs bij een lage luchtvochtigheid lekt er water uit de binnenunit. <ul style="list-style-type: none"> • Neem contact op met het servicecentrum nadat u het apparaat hebt uitgeschakeld en de stroombron hebt uitgeschakeld of losgekoppeld.
	Het netsnoer is gebroken of het produceert te veel warmte. <ul style="list-style-type: none"> • Neem contact op met het servicecentrum nadat u het apparaat hebt uitgeschakeld en de stroombron hebt uitgeschakeld of losgekoppeld.
	Een schakelaar, een stroomonderbreker (veiligheid, aarding) of een zekering werkt niet goed. <ul style="list-style-type: none"> • Neem contact op met het servicecentrum nadat u het apparaat hebt uitgeschakeld en de stroombron hebt uitgeschakeld of losgekoppeld.
	Het apparaat genereert een foutcode van zijn zelfdiagnose. <ul style="list-style-type: none"> • Neem contact op met het servicecentrum nadat u het apparaat hebt uitgeschakeld en de stroombron hebt uitgeschakeld of losgekoppeld.
De ventilatorsnelheid kan niet worden aangepast.	De modus Jet of Auto Operation is geselecteerd. <ul style="list-style-type: none"> • In sommige bedrijfsmodi kunt u de ventilatorsnelheid niet aanpassen. Selecteer een werkingsmodus waarin u de ventilatorsnelheid kunt aanpassen.

Symptomen	Mogelijke oorzaken en oplossing
De temperatuur kan niet worden aangepast.	<p>De modus Fan of Jet is geselecteerd.</p> <ul style="list-style-type: none"> In sommige bedrijfsmodi kunt u de temperatuur niet aanpassen. Kies een werkingsmodus waarin u de temperatuur kunt aanpassen.
Het apparaat stopt tijdens de werking.	<p>Het apparaat wordt plotseling uitgeschakeld.</p> <ul style="list-style-type: none"> De met de functie Off Timer ingestelde tijd is mogelijk bereikt, waardoor het apparaat is uitgeschakeld. Controleer de timerinstellingen.
	<p>Er is een stroomstoring opgetreden tijdens de werking.</p> <ul style="list-style-type: none"> Wacht tot de stroomstoring voorbij is. Als de functie Auto Restart is ingeschakeld, werkt de airconditioner een paar minuten later automatisch in de ingestelde modus verder zodra de stroom terug is.
Het apparaat werkt niet.	<p>De stekker van het apparaat is uit het stopcontact.</p> <ul style="list-style-type: none"> Controleer of de stroomverdelers ingeschakeld zijn en of het netsnoer in het stopcontact zit.
	<p>De stroomtoevoer is onderbroken of er is een zekering gesprongen.</p> <ul style="list-style-type: none"> Vervang de zekering als de stroomonderbreker is doorgeslagen.
	<p>Er is een stroomstoring opgetreden.</p> <ul style="list-style-type: none"> Schakel bij een stroomstoring het apparaat uit. Wacht 3 minuten nadat de stroom is hersteld voordat u het apparaat inschakelt.
	<p>Er is zowel een te hoge als een te lage spanning.</p> <ul style="list-style-type: none"> Controleer of de stroomonderbreker geactiveerd is.
	<p>Op een vooraf bepaald tijdstip schakelt het apparaat automatisch uit.</p> <ul style="list-style-type: none"> Zet het apparaat aan.
	<p>De batterij van de draadloze afstandsbediening is uitgeschakeld.</p> <ul style="list-style-type: none"> Controleer of de batterijen in uw draadloze afstandsbediening goed geplaatst zijn. Als de batterijen goed zitten, maar het apparaat nog steeds niet werkt, vervangt u de batterijen en probeert u het opnieuw.
Het apparaat koelt niet.	<p>Er stroomt niet genoeg lucht door de kamer.</p> <ul style="list-style-type: none"> Controleer of niets, ook geen meubels of gordijnen, de voorkant van het apparaat in de weg staat.
	<p>Het luchtfilter is vuil.</p> <ul style="list-style-type: none"> Reinig het luchtfilter eens in de 2 weken. Zie "Het luchtfilter reinigen" voor meer informatie.
	<p>De kamertemperatuur is te hoog.</p> <ul style="list-style-type: none"> 's Zomers kan het enige tijd duren voordat de binnenlucht volledig is afgekoeld. Selecteer in dit geval de modus Extra snel om de binnenlucht sneller koel te krijgen.

Symptomen	Mogelijke oorzaken en oplossing
Het apparaat koelt niet.	Uit de kamer ontsnapt koude lucht. <ul style="list-style-type: none"> Controleer de ventilatiepunten van de kamer om er zeker van te zijn dat er geen koude lucht ontsnapt.
	De gewenste temperatuur is hoger dan de huidige. <ul style="list-style-type: none"> Een temperatuurinstelling die lager is dan de huidige temperatuur moet worden gebruikt.
	Er is een nabije warmtebron aanwezig. <ul style="list-style-type: none"> Blijf uit de buurt van warmtebronnen zoals elektrische ovens of gasfornuizen terwijl de airconditioner draait.
	De modus Alleen ventilatie is geselecteerd. <ul style="list-style-type: none"> Bij gebruik van de modus Alleen ventilatie blaast er lucht uit het apparaat zonder dat de binnenlucht wordt gekoeld of verwarmd. Schakel de bedrijfsmodus om naar koelbedrijf.
	De buitentemperatuur is te hoog. <ul style="list-style-type: none"> Het koeffect is mogelijk niet voldoende.

Prestaties

Symptomen	Mogelijke oorzaken en oplossing
Zelfs nadat het apparaat is uitgeschakeld, blijft de binneneenheid functioneren.	De functie Automatisch drogen is actief. <ul style="list-style-type: none"> Laat de functie Automatisch drogen ingeschakeld, want hiermee verdwijnt het resterende vocht uit de binneneenheid. Als u deze functie niet wilt, kunt u de binneneenheid uitschakelen.
Er komt mist uit de luchtuitlaat van de binneneenheid.	De gekoelde lucht van het apparaat condenseert tot mist. <ul style="list-style-type: none"> Dit verschijnsel houdt op als de kamertemperatuur daalt.
Er druppelt water uit de buitenunit.	Tijdens de verwarming druppelt er condenswater uit de warmtewisselaar. <ul style="list-style-type: none"> Dit maakt de installatie van een afvoerpijp onder de bodempan noodzakelijk. Neem contact op met de installateur.
Er zijn trillingen of geluiden.	De beweging van de keerklep veroorzaakt een klikkend geluid wanneer het toestel start of stopt. De binneneenheid maakt een krakend geluid wanneer de kunststof onderdelen samentrekken of uitzetten als gevolg van abrupte temperatuurschommelingen. Stromend of blazend geluid: Dit is de stroom van het koelmiddel die door het apparaat gaat. <ul style="list-style-type: none"> Tijdens en na de werking is lawaai gebruikelijk. Dit is geen indicatie van een probleem.

Symptomen	Mogelijke oorzaken en oplossing
Er komt een geur vrij uit de binneneunit.	<p>Geur (zoals sigarettenrook) kan in de binneneunit worden geabsorbeerd en met de luchtstroom worden afgevoerd.</p> <ul style="list-style-type: none"> • U moet het filter reinigen als de geur niet verdwijnt. Neem contact op met het servicecentrum om uw warmtewisselaar te laten reinigen als dit niet werkt.
Warme lucht wordt niet door het apparaat afgegeven.	<p>Wanneer de modus Verwarmen wordt ingeschakeld, wordt de klep nagenoeg gesloten en komt er geen lucht uit, ook al werkt de binneneunit wel.</p> <ul style="list-style-type: none"> • Dit is normaal. Wacht met het blazen van warme lucht door de binneneunit tot het apparaat voldoende warme lucht heeft gegenereerd.
	<p>De binneneunit staat in de Ontdooimodus.</p> <ul style="list-style-type: none"> • In de modus Verwarmen kan het binnenwerk van de binneneunit aanvriezen naarmate de buitentemperatuur afneemt. De modus Ontdoeien vermindert die hoeveelheid ijs. Dit neemt ongeveer 15 minuten in beslag.
	<p>De buitentemperatuur is onaanvaardbaar laag.</p> <ul style="list-style-type: none"> • Het is mogelijk dat het verwarmingseffect niet voldoende is.

Wi-Fi

Symptomen	Mogelijke oorzaken en oplossing
Uw huishoudapparaat en smartphone hebben geen verbinding met het Wi-Fi-netwerk.	<p>U probeert een verkeerd Wi-Fi-wachtwoord in te voeren.</p> <ul style="list-style-type: none"> • Zoek het Wi-Fi-netwerk waarmee uw smartphone verbinding heeft en verwijder het. Registreer uw apparaat vervolgens in LG ThinQ.
	<p>Op uw smartphone is de functie voor mobiele gegevens ingeschakeld.</p> <ul style="list-style-type: none"> • Schakel Mobiele gegevens op uw smartphone uit en registreer het apparaat bij het Wi-Fi-netwerk.
	<p>De naam van het draadloze netwerk (SSID) is niet goed ingesteld.</p> <ul style="list-style-type: none"> • De naam van het draadloze netwerk (SSID) moet een combinatie zijn van Engelse letters en cijfers. (Gebruik geen speciale tekens.)
	<p>De routerfrequentie is niet 2,4 GHz.</p> <ul style="list-style-type: none"> • Alleen 2,4 GHz wordt ondersteund als routerfrequentie. Stel de draadloze router in op 2,4 GHz en breng een verbinding tot stand tussen het apparaat en de draadloze router. Informeer voor de routerfrequentie bij uw internetaanbieder of de routerfabrikant.
	<p>De afstand tussen het apparaat en de router is te groot.</p> <ul style="list-style-type: none"> • Als de afstand tussen het apparaat en de router te groot is, kan het signaal te zwak worden en wordt de verbinding mogelijk niet goed geconfigureerd. Plaats de router minder ver van het apparaat af.





Zeskanuj kod QR,
aby zobaczyć instrukcję.



PODRĘCZNIK OBSŁUGI

KLIMATYZATOR



W celu bezpiecznego i wygodnego korzystania z produktu prosimy przeczytać instrukcję obsługi przed rozpoczęciem korzystania z produktu.

POLSKI

TYP: JEDNOSTKI ŚCIENNE



MFL72096416
Rev.01_110124

www.lg.com

Copyright © 2017-2024 LG Electronics. Wszelkie prawa zastrzeżone.

SPIS TREŚCI

Zamieszczone w instrukcji ilustracje lub treści mogą różnić się w zależności od modelu posiadanego przez użytkownika.

Niniejszy podręcznik może podlegać zmianom wprowadzanym przez producenta.

INSTRUKCJE DOTYCZĄCE BEZPIECZEŃSTWA

PRZECZYTAJ WSZYSTKIE INSTRUKCJE PRZED UŻYCIEM	3
INSTRUKCJE DOTYCZĄCE OSTRZEŻEŃ	4
INSTRUKCJE DOTYCZĄCE PRZESTRÓG	10

UŻYTKOWANIE

Przed użyciem.....	12
Omówienie produktu	13
Przygotowanie do pracy.....	14
Ogólne informacje o bezprzewodowym pilocie zdalnego sterowania	16
Korzystanie z trybów pracy	19
Korzystanie z funkcji specjalnych.....	24

FUNKCJE INTELIGENTNE

Aplikacja LG ThinQ	37
Diagnostyka przy użyciu aplikacji LG ThinQ	41

KONSERWACJA

Czyszczenie	43
-------------------	----

ROZWIĄZYWANIE PROBLEMÓW

Przed wezwaniem serwisu.....	54
------------------------------	----

INSTRUKCJE DOTYCZĄCE BEZPIECZEŃSTWA

PRZECZYTAJ WSZYSTKIE INSTRUKCJE PRZED UŻYCIEM

Poniższe wytyczne dotyczące bezpieczeństwa mają za zadanie zapobiegać nieprzewidzianym zagrożeniom i uszkodzeniom wynikającym z nieprawidłowej lub niezgodnej z zasadami bezpieczeństwa obsługi urządzenia.

Wytyczne podzielono na kategorie „OSTRZEŻENIE” oraz „UWAGA” opisane poniżej.

Wiadomość dotycząca bezpieczeństwa



Symbol ten wskazuje działania oraz zagadnienia, z którymi może wiązać się zagrożenie.

Należy uważnie przeczytać sekcje oznaczone tym symbolem i postępować zgodnie z instrukcją, aby uniknąć zagrożeń.



OSTRZEŻENIE

Wskazuje, że nieprzestrzeganie instrukcji może powodować poważne obrażenia lub śmierć.



UWAGA

Wskazuje, że nieprzestrzeganie instrukcji może powodować lekkie obrażenia lub uszkodzenia produktu.

Uwagi dotyczące łatwopalnego czynnika chłodniczego

Na jednostkach wyświetlane są poniższe symbole.



Ten symbol oznacza, że to urządzenie zawiera łatwopalny czynnik chłodniczy. W razie wycieku czynnika chłodniczego i kontaktu z zewnętrznym źródłem zapłonu istnieje ryzyko pożaru.



Ten symbol oznacza, że należy dokładnie zapoznać się z podręcznikiem użytkownika.



Ten symbol informuje pracowników serwisowych o konieczności obsługi tego sprzętu zgodnie z instrukcją montażu.



Ten symbol oznacza, że odpowiednie informacje znajdują się w podręczniku użytkownika lub instrukcji montażu.

INSTRUKCJE DOTYCZĄCE OSTRZEŻEŃ

OSTRZEŻENIE

- Aby ograniczyć ryzyko wybuchu, pożaru, śmierci, porażenia prądem, obrażeń i oparzeń podczas używania produktu, należy stosować podstawowe środki ostrożności, m.in.:

Bezpieczeństwo techniczne

- Z urządzenia mogą korzystać dzieci w wieku co najmniej 8 lat i osoby o ograniczonych zdolnościach fizycznych, czuciowych lub umysłowych albo nieposiadające stosownego doświadczenia i wiedzy, o ile robią to pod nadzorem lub otrzymują instrukcje dotyczące użytkowania urządzenia w bezpieczny sposób i rozumieją związane z tym ryzyko. Dzieci nie powinny bawić się urządzeniem, ani zajmować się czyszczeniem i konserwacją urządzenia bez nadzoru.
- Urządzenie nie jest przeznaczone do obsługi przez osoby (w tym dzieci) o ograniczonych zdolnościach fizycznych, czuciowych lub umysłowych albo nieposiadające stosownego doświadczenia i wiedzy, o ile nie robią tego pod nadzorem osoby odpowiedzialnej za

ich bezpieczeństwo lub nie otrzymują od niej instrukcji dotyczących użytkowania urządzenia. Dzieci powinny znajdować się pod nadzorem w celu dopilnowania, że nie bawią się urządzeniem.

- Wykonywanie montażu i napraw przez nieupoważnione osoby może stanowić zagrożenie dla użytkownika i innych osób.
- Informacje zawarte w niniejszej instrukcji są przeznaczone dla wykwalifikowanego technika serwisowego zaznajomionego z procedurami bezpieczeństwa i wyposażonego w odpowiednie narzędzia i przyrządy testowe.
- Niezapoznanie się z wytycznymi zawartymi w niniejszej instrukcji i nieprzestrzeganie ich może skutkować awarią sprzętu, uszkodzeniem mienia, obrażeniami i/lub śmiercią.
- Czynnik chłodniczy i gaz porotwórczy do izolacji wykorzystane w urządzeniu wymagają specjalnych procedur utylizacji. Przed ich utylizacją należy skonsultować się z pracownikiem serwisu lub osobą o podobnych kwalifikacjach.
- W razie konieczności wymiany kabla zasilającego związane z tym czynności powinny zostać wykonane przez autoryzowany personel z wykorzystaniem oryginalnych części zamiennych.
- Jeśli kabel zasilający jest uszkodzony, w celu uniknięcia zagrożenia jego wymianą powinien zająć się producent, pracownik jego serwisu lub osoba o podobnych kwalifikacjach.
- Urządzenie należy zainstalować zgodnie z krajowymi przepisami dotyczącymi okablowania.
- W przypadku okablowania montowanego na stałe konieczne jest uwzględnienie rozwiązania umożliwiającego odłączenie zasilania w sposób zgodny z zasadami dotyczącymi okablowania.
- W celu minimalizacji ryzyka porażenia prądem urządzenie musi być prawidłowo uziemione.
- Nie odcinać i nie usuwać bolca uziemiającego wtyczki zasilania.
- Podłączenie przewodu uziemienia do śruby pokrywy gniazdka zasilania nie jest równoznaczne z uziemieniem urządzenia, chyba że śruba pokrywy jest wykonana z metalu, nie posiada izolacji, a gniazdko zasilania jest uziemione z wykorzystaniem domowej instalacji elektrycznej.

- W razie jakichkolwiek wątpliwości dotyczących prawidłowości uziemienia klimatyzatora zlecić kontrolę gniazdka zasilania i obwodu wykwalifikowanemu elektrykowi.

Instalacja

- Przed instalacją lub przenoszeniem klimatyzatora skontaktować się z autoryzowanym centrum serwisowym.
- Nie montować klimatyzatora na niestabilnej powierzchni ani w miejscu, w którym grozi mu upadek.
- Nie instalować jednostki w środowiskach potencjalnie wybuchowych.
- Nie montować klimatyzatora w miejscu, w którym przechowywane są łatwopalne ciecze lub gazy, m.in. benzyna, propan, rozcieńczalnik do farb.
- Zamontować panel i pokrywę skrzynki sterowniczej w bezpieczny sposób.
- Przed użytkowaniem klimatyzatora zainstalować dedykowane gniazdo elektryczne i wyłącznik automatyczny.
- Używać standardowego wyłącznika automatycznego i bezpiecznika zgodnego z danymi znamionowymi klimatyzatora.
- Dopilnować, żeby podczas instalacji klimatyzatora rura i przewód zasilania łączące jednostkę wewnętrzną z zewnętrzną nie były zbyt mocno naprężone.
- Wewnętrzne/zewnętrzne połączenia przewodów muszą być dobrze zamocowane, a kabel powinien być właściwie poprowadzony tak, aby nie oddziaływała na niego żadna siła mogąca wyciągnąć przewody z zacisków. Niewłaściwe lub luźne połączenia mogą generować ciepło lub spowodować pożar.
- Nie łączyć przewodu uziemiającego z rurą gazu, prętem odgromowym ani telefonicznego przewodu uziemiającego.
- Użyć niepalnego gazu (azotu) do kontroli szczelności i odpowietrzania; w przypadku użycia sprężonego powietrza lub gazu łatwopalnego istnieje ryzyko pożaru lub wybuchu.

Eksplatacja

- Nie modyfikować ani nie przedłużać przewodu zasilającego. Przetarta lub zerwana izolacja przewodu zasilającego może skutkować pożarem lub porażeniem prądem. Taki przewód należy wymienić.
- Pilnować, żeby przewód zasilający nie był brudny, poluzowany ani uszkodzony.
- Nie kłaść żadnych przedmiotów na kablu zasilania.
- Nie umieszczać grzałki lub innych urządzeń grzewczych w pobliżu przewodu zasilającego.
- Zadbać o to, żeby przewód zasilający nie mógł być wyciągnięty ani uszkodzony podczas pracy urządzenia.
- Nigdy nie dotykać, nie obsługiwać ani nie naprawiać klimatyzatora wilgotnymi rękami.
- Nie wkładać rąk ani innych przedmiotów do wlotu lub wylotu powietrza w trakcie pracy klimatyzatora.
- Dopilnować, aby dzieci nie wspinały się na jednostkę zewnętrzną i nie uderzały jej.
- Używać tylko części podanych na wykazie części serwisowych. Nigdy nie podejmować prób modyfikacji wyposażenia.
- Nie dotykać rury czynnika chłodniczego, rury wody ani innych części wewnętrznych, gdy jednostka pracuje lub bezpośrednio po zakończeniu pracy.
- W pobliżu klimatyzatora nie pozostawiać substancji łatwopalnych, takich jak benzyna, benzol lub rozpuszczalnik.
- Nie włączać klimatyzatora na dłuższy czas w małych pomieszczeniach o niedostatecznej wentylacji.
- Jeśli jednocześnie używany jest klimatyzator i urządzenie grzewcze, jak np. grzejnik, należy pamiętać o odpowiednim wietrzeniu pomieszczenia.
- Nie blokować przepływu powietrza na wlocie i wylocie.
- Odciąć zasilanie w razie zaobserwowania jakichkolwiek hałasów, zapachu lub dymu wydobywającego się z klimatyzatora.

- W razie zanurzenia klimatyzatora w wodzie skontaktować się z autoryzowanym centrum serwisowym.
- W razie wycieku gazu (np. freonu, propanu, LPG itp.) dobrze przewietrzyć pomieszczenie przed ponownym włączeniem klimatyzatora.
- W razie awarii zasilania lub burzy natychmiast odłączyć zasilanie.

Pilot zdalnego sterowania

- Jeżeli pilot nie będzie używany przez dłuższy czas, wyjąć z niego baterie.
- W pilocie nigdy nie mieszać ze sobą baterii różnego typu lub starych z nowymi.
- Nie ładować ponownie baterii ani nie demontować ich.
- Zaprzestać używania pilota w razie stwierdzenia wycieku z baterii. Jeśli wyciekający elektrolit wejdzie w kontakt z ubraniem lub skórą, należy zmyć je czystą wodą.
- W razie połknięcia płynu, który wyciekł z baterii, należy dokładnie wypłukać usta i skonsultować się z lekarzem.
- Baterie utylizować w miejscu, w którym nie istnieje ryzyko pożaru.

Konserwacja

- Przed przystąpieniem do czyszczenia lub konserwacji należy odłączyć zasilanie i poczekać, aż wentylator zakończy pracę.
- Nie rozpylać wody bezpośrednio na produkt w celu wyczyszczenia go.

Czynnik chłodniczy

Informacje ogólne

- Używać tylko czynnika chłodniczego zgodnego ze specyfikacjami na etykiecie klimatyzatora.
- Nie wprowadzać do układu powietrza ani żadnego gazu oprócz określonego czynnika chłodniczego.

- Podczas montażu lub naprawy nie dotykać wyciekającego czynnika chłodniczego.
- Po instalacji lub naprawie klimatyzatora pamiętać o kontroli szczelności instalacji chłodniczej.
- Przechowywać urządzenie w sposób pozwalający zapobiec uszkodzeniom mechanicznym.

Tylko R32



- Każda osoba zaangażowana w prace przy lub w obwodzie czynnika chłodniczego powinna posiadać aktualny certyfikat wydany przez akredytowaną branżową jednostkę kontrolną, potwierdzający umiejętność bezpiecznego obchodzenia się z czynnikami chłodniczymi w sposób zgodny z uznanymi w branży kryteriami oceny.
- Serwisowanie powinno odbywać się tylko w sposób zalecany przez producenta sprzętu. Czynności konserwacyjne i naprawcze wymagające pomocy drugiego wykwalifikowanego pracownika powinny być wykonywane pod nadzorem osoby posiadającej umiejętności w zakresie użytkowania łatwopalnych czynników chłodniczych.
- Urządzenie to powinno być przechowywane w dobrze wentylowanym pomieszczeniu o powierzchni takiej jak wymagana dla pracy tego urządzenia.
- Unikać zasłaniania wszystkich wymaganych otworów wentylacyjnych.
- Urządzenie przechowywać w pomieszczeniu, w którym nie znajdują się na stałe otwarte płomienie (np. działające urządzenie gazowe) i źródła zapłonu (np. działający grzejnik elektryczny).

INSTRUKCJE DOTYCZĄCE PRZESTRÓG

UWAGA

- Aby ograniczyć ryzyko niewielkich obrażeń, nieprawidłowego działania lub uszkodzenia produktu lub mienia, należy stosować podstawowe środki ostrożności, m.in.:
-

Instalacja

- Klimatyzator należy przenosić w co najmniej dwie osoby lub za pomocą wózka widłowego.
- Zamontować jednostkę zewnętrzną w taki sposób, aby była chroniona przed bezpośrednim dostępem promieni słonecznych. Nie umieszczać jednostki wewnętrznej w miejscach narażonych na bezpośredni dostęp promieni słonecznych przez okna.
- Nie instalować klimatyzatora w miejscu bezpośrednio narażonym na bryzę morską (mgłę solną).
- Aby zagwarantować bezproblemowe odprowadzanie skroplonej wody, należy odpowiednio zamontować wąż spustowy.
- Klimatyzator instalować w takim miejscu, żeby hałas dobiegający z jednostki zewnętrznej ani spaliny nie przeszkadzały sąsiadom. Niedopilnowanie tego może skutkować konfliktami z sąsiedztwem.
- Po instalacji lub naprawie zutylizować materiały opakowaniowe, takie jak wkręty, gwoździe, plastikowe worki oraz baterie w bezpieczny sposób, korzystając odpowiednich opakowań.
- Zachować ostrożność podczas odpakowywania oraz instalacji klimatyzatora.

Eksploatacja

- Przed włączeniem klimatyzatora upewnić się, że zainstalowany jest filtr.
- Nie pić wody odprowadzonej z klimatyzatora.
- Nie umieszczać na klimatyzatorze żadnych przedmiotów.

- Klimatyzator nie powinien pracować przez długi czas przy bardzo wysokiej wilgotności albo otwartym oknie lub drzwiach.
- Nie narażać ludzi, zwierząt i roślin przez długi czas na bezpośredni kontakt z zimnym lub gorącym strumieniem powietrza z klimatyzatora.
- Nie używać produktu do celów specjalnych, takich jak konserwacja żywności, dzieł sztuki itp. Klimatyzator jest zaprojektowany w celach konsumenckich i nie jest precyzyjnym systemem chłodniczym. Istnieje ryzyko uszkodzenia lub utraty mienia.

Konserwacja

- Podczas czyszczenia, konserwacji lub naprawy podwieszanego klimatyzatora korzystać ze stabilnego stołka lub drabiny.
- Nigdy nie używać silnych środków czyszczących lub rozpuszczalników i nie rozpylać wody podczas czyszczenia klimatyzatora. Używać miękkiej ściereczki.
- Nigdy nie dotykać metalowych części klimatyzatora podczas demontażu filtra powietrza.
- W celu wyczyszczenia wnętrza należy skontaktować się z centrum serwisowym lub przedstawicielem. Użycie silnych detergentów może skutkować korozją lub uszkodzeniem urządzenia.

UŻYTKOWANIE

Przed użyciem

Uwagi dotyczące eksploatacji

- Wyregulować kierunek przepływu powietrza w pionie lub w poziomie, aby zapewnić cyrkulację powietrza w pomieszczeniu.
- Zwiększyć prędkość wentylatora, aby ochłodzić lub ogrzać powietrze w pomieszczeniu szybko, w krótkim czasie.
- Co jakiś czas wyłączać urządzenie i otwierać okna, aby przewietrzyć pomieszczenie. Długotrwała praca urządzenia może powodować pogarszanie się jakości powietrza w pomieszczeniu.
- Filtr powietrza należy czyścić co 2 tygodnie. Kurz i zanieczyszczenia zgromadzone w filtrze powietrza mogą blokować przepływ powietrza lub ograniczać wydajność urządzenia.

Propozycje umożliwiające oszczędzanie energii

- Nie schładzać nadmiernie pomieszczenia. Może mieć to negatywny wpływ na zdrowie oraz zwiększać zużycie prądu.
- Podczas eksploatacji urządzenia zablokować dostęp światła słonecznego za pomocą rolet lub zasłon.
- Podczas eksploatacji urządzenia drzwi i okna powinny być szczelnie zamknięte.

Omówienie produktu

Do montażu na ścianie

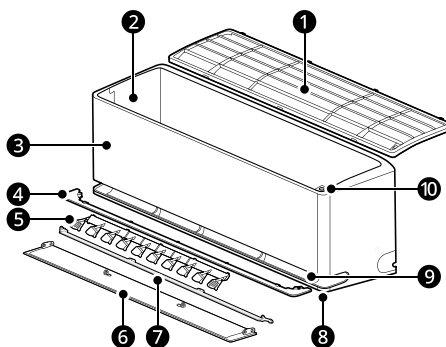

- | | |
|---|---|
| ❶ Filtr powietrza | ❻ Przesłona powietrza (łopatka góra/dół) |
| ❷ Otwory wlotowe powietrza | ❼ Deflektor powietrza (łopatka wewnętrzna) |
| ❸ Przednia pokrywa | ❽ Otwory wylotowe głównego nawiewu powietrza |
| ❹ Prowadnica powietrza | ❾ Otwory wylotowe łagodnego nawiewu powietrza |
| ❺ Przesłona powietrza (kratka lewo/prawo) | ❿ Przycisk zasilania |

UWAGA

- Podwójne łopatki: ❹ + ❺
- Liczba i położenie części może różnić się w zależności od modelu urządzenia.
- Funkcje mogą zmieniać się w zależności od typu modelu.

Przygotowanie do pracy

Umieszczanie baterii w bezprzewodowym pilocie zdalnego sterowania

Umieścić baterie AAA (1,5 V) w bezprzewodowym pilocie zdalnego sterowania.

- 1 Zdjąć pokrywę komory baterii.

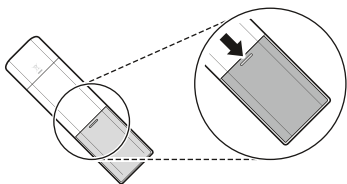

- 2 Włożyć nowe baterie i upewnić się, że bieguny + i - baterii są włożone zgodnie ze stykami.

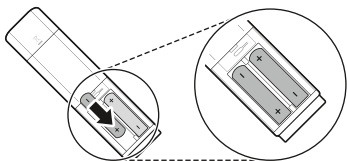

- 3 Ponownie założyć pokrywę, wsuwając ją z powrotem na miejsce.

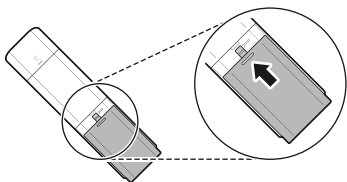

UWAGA

- Baterie AAA (1,5 V) wymieniać, gdy wyświetlacz pilota bezprzewodowego zaczyna blaknąć.
- Nie używać jednocześnie starych i nowych baterii.

Wybór jednostki temperatury

Istnieje możliwość, czy wartości będą wyświetlane w stopniach Fahrenheita (°F) czy Celsjusza (°C).

- 1 Włączyć urządzenie.
- 2 Nacisnąć przycisk **Funkcja**.

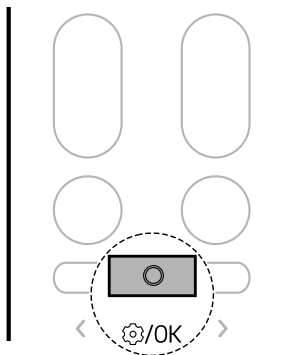

- 3 Nacisnąć przycisk < lub >, aż na ekranie zacznie migać poniższa ikona. Następnie nacisnąć przycisk **Funkcja**.

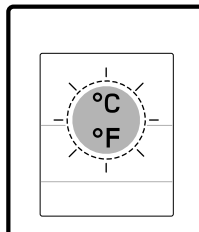
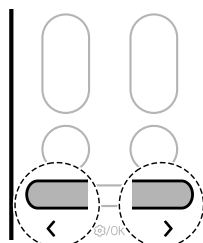

- 4 Nacisnąć przycisk < lub >, aby ustawić jednostki w stopniach Fahrenheita (°F) lub Celsjusza (°C).
 - Po każdym naciśnięciu przycisku funkcja zmienia się w następującej kolejności: °C ↔ °F







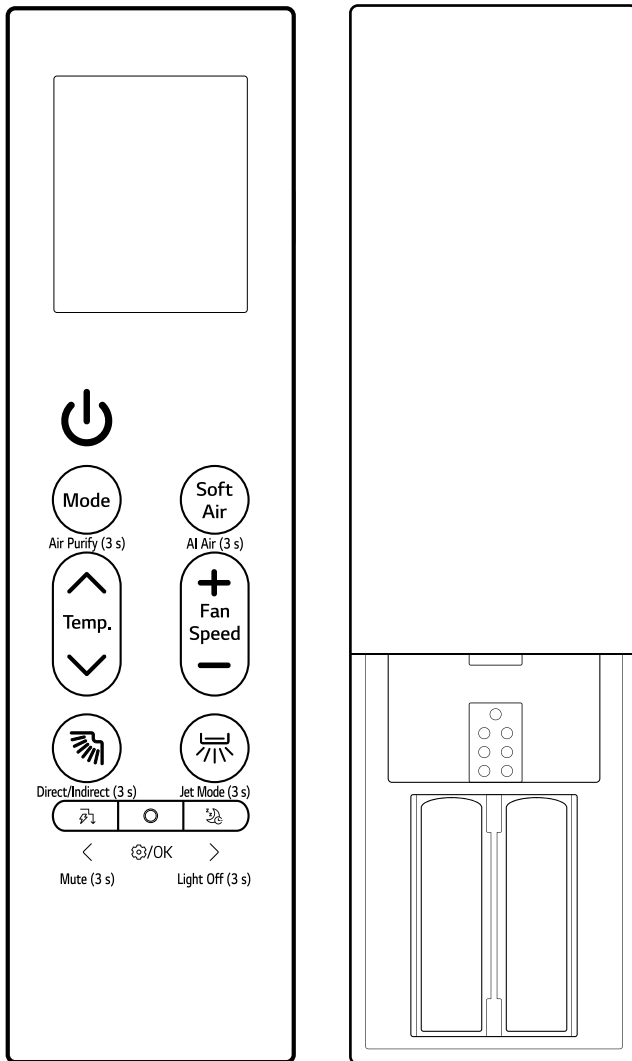

- 5 Następnie nacisnąć przycisk **Funkcja**.

Ogólne informacje o bezprzewodowym pilocie zdalnego sterowania

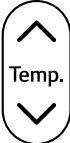



Bezprzewodowy pilot zdalnego sterowania

Urządzenie można wygodnie obsługiwać przy pomocy pilota bezprzewodowego.



Obraz	Opis
	<p>Zasilanie Włącza lub wyłącza urządzenie.</p> <hr/> <p>Podłączanie do LG ThinQ Nacisnąć i przytrzymać przycisk Zasilanie przez 3 sekundy, aby przygotować produkt do podłączenia urządzenia i sieci Wi-Fi.</p>
 <p data-bbox="105 437 181 453">Air Purify (3 s)</p>	<p>Mode Wybiera żądany tryb pracy.</p> <ul style="list-style-type: none"> Każde naciśnięcie powoduje przełączenie trybu w następującej kolejności: Chłodzenie → Auto → Osuszanie → Ogrzewanie → Wentylator <hr/> <p>Air Purify (3 s) Nacisnąć i przytrzymać przycisk Mode przez około 3 sekundy, aby dostarczyć czyste, świeże powietrze za pomocą cząsteczek jonów i filtra.</p>
 <p data-bbox="113 684 171 700">AI Air (3 s)</p>	<p>Soft Air Zapewnia chłód bez uczucia przeciągu.</p> <hr/> <p>AI Air (3 s) Nacisnąć i przytrzymać przycisk Soft Air przez około 3 sekundy, aby włączyć pracę automatyczną w oparciu o wykrywanie środowiska otoczenia i charakterystykę użytkownika.</p>
 <p data-bbox="113 884 171 900">Temp.</p>	<p>Temp. ▲, ▼ Pozwala wyregulować pożądaną temperaturę w pomieszczeniu.</p>
 <p data-bbox="113 1053 171 1101">Fan Speed</p>	<p>Fan Speed +, - Pozwala regulować prędkości wentylatora.</p>
 <p data-bbox="94 1260 192 1276">Direct/Indirect (3 s)</p>	<p> (Regulacja nadmuchu w pionie) Pozwala wyregulować kierunek przepływu powietrza w osi góra/dół.</p> <hr/> <p>Direct/Indirect (3 s) Nacisnąć i przytrzymać przycisk  przez około 3 sekundy, aby ustawić bezpośredni lub pośredni przepływ powietrza w zależności od własnych preferencji.</p> <hr/> <p>Tryb czyszczenia Gdy pilot zdalnego sterowania i urządzenie są wyłączone, nacisnąć i przytrzymać przycisk  przez około 5 sekund, aby zamocować łopatkę w celu jej łatwego wyczyszczenia.</p>

18 UŻYTKOWANIE

Obraz	Opis
 <p data-bbox="109 252 176 268">Jet Mode (3 s)</p>	<p data-bbox="238 172 619 196">🌀 (Regulacja nadmuchu w poziomie)</p> <p data-bbox="238 201 916 225">Pozwala wyregulować kierunek przepływu powietrza w osi lewo/prawo.</p> <hr/> <p data-bbox="238 248 376 272">Jet Mode (3 s)</p> <p data-bbox="238 277 981 333">Nacisnąć i przytrzymać przycisk 🌀 przez około 3 sekundy, aby szybko zmienić temperaturę w pomieszczeniu.</p>
 <p data-bbox="109 430 176 446">Mute (3 s)</p>	<p data-bbox="238 359 527 383">🔊 (Kontrola zużycia energii)</p> <p data-bbox="238 387 844 411">Zmniejszenie poboru mocy. Można kontrolować zużycie energii.</p> <hr/> <p data-bbox="238 435 339 459">Mute (3 s)</p> <p data-bbox="238 464 983 520">Nacisnąć i przytrzymać przycisk 🔊 przez około 3 sekundy, aby wyłączyć sygnał dźwiękowy.</p>
 <p data-bbox="120 609 165 625">🌀/OK</p>	<p data-bbox="238 545 320 569">Funkcja</p> <p data-bbox="238 574 471 598">Wybiera żadaną funkcję.</p>
 <p data-bbox="109 734 176 750">Light Off (3 s)</p>	<p data-bbox="238 662 320 686">💡 (Sen)</p> <p data-bbox="238 691 1044 715">Automatycznie wyłącza urządzenie o żądanej godzinie. Używać tej funkcji przed snem.</p> <hr/> <p data-bbox="238 738 376 762">Light Off (3 s)</p> <p data-bbox="238 767 978 823">Nacisnąć i przytrzymać przycisk 💡 przez około 3 sekundy, aby ustawić funkcję wyłączenia światła.</p>

Korzystanie z trybów pracy

Obsługa za pomocą bezprzewodowego pilota zdalnego sterowania

Skierować bezprzewodowy pilot zdalnego sterowania w kierunku odbiornika sygnału po prawej stronie urządzenia, aby móc je obsługiwać.

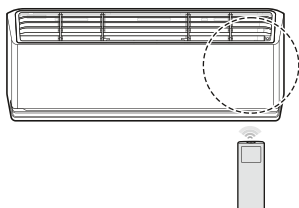

UWAGA

- Bezprzewodowy pilot zdalnego sterowania może służyć też do obsługi innych urządzeń po skierowaniu go w ich stronę. Upewnić się, że bezprzewodowy pilot zdalnego sterowania jest skierowany w stronę odbiornika sygnału urządzenia.
- Aby zagwarantować prawidłowe działanie, można przetrzeć nadajnik i odbiornik sygnału miękką ściereczką.
- Jeśli funkcja dostępna na pilocie nie jest obsługiwana przez urządzenie, może ono nie sygnalizować tego faktu dźwiękiem.

Tryb chłodzenia, automatyczny, osuszania, ogrzewania i wentylatora

Tryb pracy można zmienić, gdy urządzenie jest włączone.

- 1 Włączyć urządzenie.

- 2 Naciskać wielokrotnie przycisk **Mode** w celu zmiany trybu pracy.

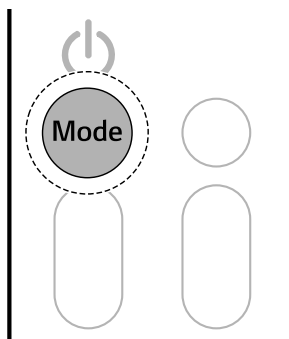

Tryb **chłodzenia**



Tryb **pracy automatycznej** / Tryb **automatycznego przełączania**

*1 Automatyzuje proces wyboru odpowiednich ustawień dla danego pomieszczenia.



Tryb **Osuszanie**



Tryb **Ogrzewanie**



Tryb **Wentylator**

- 3 Nacisnąć przycisk **▲** lub **▼**, aby wybrać żadaną temperaturę.

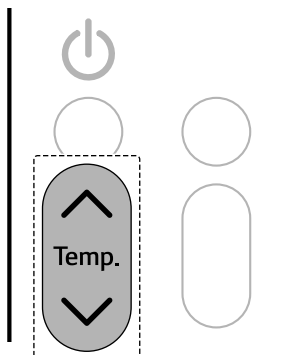

Uwagi dotyczące każdego trybu pracy

Tryb osuszania

- Regulacja prędkości wentylatora jest niemożliwa.
- W trybie **osuszania** sprężarka i wentylator wewnętrzny mogą być wyłączone, aby zapobiec nadmiernemu schłodzeniu pomieszczenia.

Tryb wentylatora

- Na ekranie jednostki wewnętrznej wyświetlane jest wskazanie \square .
- Nie można wyregulować temperatury.

Tryb szybki

Umożliwia szybką zmianę temperatury w pomieszczeniu.

- Tryb **Jet** jest dostępny w połączeniu z trybami **Chłodzenie** i **Ogrzewanie**.

1 Włączyć urządzenie.

2 Naciskanie przycisku **Mode** pozwala przełączać się między dostępnymi trybami.

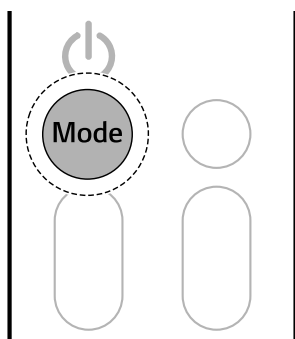

3 Nacisnąć i przytrzymać przycisk  przez około 3 sekundy.

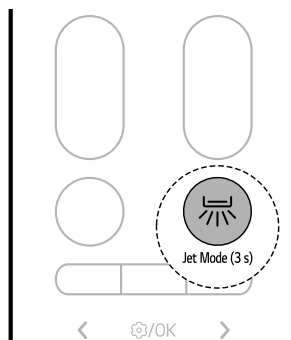

UWAGA

- **Tryb szybkiego chłodzenia**
Silne chłodne powietrze wieje przez 30 minut.
- **Tryb szybkiego ogrzewania**
Silne ciepłe powietrze wieje przez 30 minut.
 - Funkcja **szybkiego ogrzewania** jest dostępna tylko w wybranych modelach.
- Tryb **szybki** pracuje przez 30 minut, po czym przywracane jest poprzednie ustawienie.
- Obsługa trybu **szybkiego** może wyglądać inaczej za pośrednictwem wyświetlacza pilota bezprzewodowego.

Regulacja prędkości wentylatora

Prędkość wentylatora można regulować, naciskając wielokrotnie przycisk **+** lub **-**.

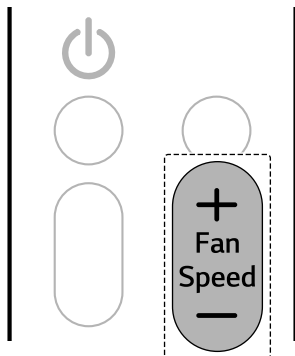

Prędkość	Ikona na bezprzewodowym pilocie zdalnego sterowania	Ikona na jednostce wewnętrznej
Naturalny wiatr		-
Wysoka		F5
Średnio-wysoka		F4
Średnia		F3
Średnio-niska		F2
Niska		F1

- Ikona prędkości wentylatora jest widoczna na wyświetlaczu jednostki wewnętrznej tylko przez 5 sekund, po czym ponownie wyświetlana jest ustawiona temperatura.

Regulacja kierunku przepływu powietrza

Kierunek przepływu powietrza można regulować w pionie i w poziomie.

Regulacja w kierunku góra-dół

- Naciskać wielokrotnie przycisk aby wyregulować kierunek przepływu powietrza.

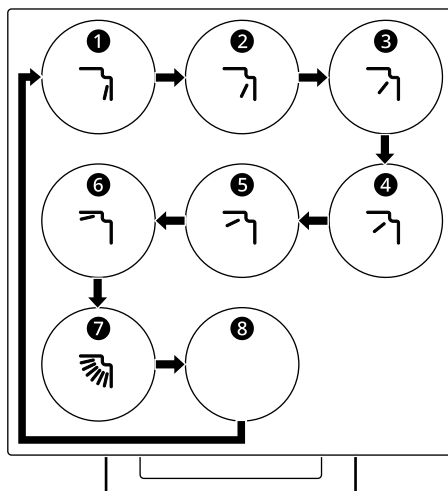

- Wybrać aby automatycznie wyregulować przepływ powietrza w kierunku góra-dół.

UWAGA

- Prędkość wentylatora naturalnego wiatru reguluje się automatycznie.
- Na niektórych jednostkach wewnętrznych wyświetlane są ikony.

Regulacja w kierunku lewo-prawo (w niektórych modelach)

- Naciskać wielokrotnie przycisk , aby wyregulować kierunek przepływu powietrza.

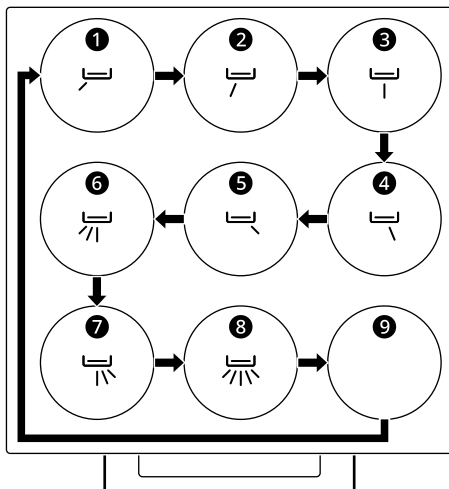

- Wybrać , aby automatycznie wyregulować przepływ powietrza w kierunku lewo-prawo.

UWAGA

- Nieprzemysłana regulacja ustawienia deflektora powietrza może doprowadzić do awarii urządzenia.
- Po zrestartowaniu urządzenie stosuje ostatnio ustawiony kierunek przepływu powietrza. Pozycja deflektora powietrza może być niezgodna z ikoną widoczną na bezprzewodowym pilocie zdalnego sterowania. W takim przypadku należy ponownie wyregulować kierunek przepływu powietrza.
- Ta funkcja może działać w sposób niezgodny ze wskazaniem na wyświetlaczu bezprzewodowego pilota zdalnego sterowania.
- W zależności od modelu funkcja Regulacja w kierunku lewo-prawo może nie być obsługiwana.

Obsługa ręczna

Jeśli użytkownik nie ma do dyspozycji pilota bezprzewodowego, urządzenie można włączać i wyłączać przyciskiem **ZASILANIE 1** znajdującym się na jednostce wewnętrznej.

- Nacisnąć przycisk **ZASILANIE 1**.

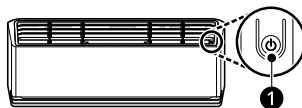

UWAGA

- Domyślnie ustawiona jest wysoka prędkość wentylatora.
- Funkcje mogą zmieniać się w zależności od typu modelu.
- Podczas korzystania z przycisku **ZASILANIE 1** regulacja temperatury jest niemożliwa.
- Domyślne ustawienie temperatury mieści się w zakresie od 22 °C do 24 °C.

Przywracanie wcześniejszych ustawień

Po ponownym uruchomieniu klimatyzatora po awarii zasilania funkcja **Automatyczne ponowne uruchamianie** przywróci wcześniejsze ustawienia. Funkcja **Automatyczne ponowne uruchamianie** jest konfigurowana podczas pierwszego użycia urządzenia. Funkcję można anulować i konfigurować za pomocą przycisku **ZASILANIE 1** na jednostce wewnętrznej.

Anulowanie automatycznego ponownego uruchamiania

- Nacisnąć i przytrzymać przycisk **ZASILANIE 1** przez 6 sekund.
- Gdy urządzenie wyemituje dwa krótkie sygnały, należy puścić przycisk **ZASILANIE 1**.

Kontrolka zamiga dwa razy. To powtórzy się 4 razy.

Konfiguracja automatycznego ponownego uruchamiania

- 1 Naciśnąć i przytrzymać przycisk **ZASILANIE ①** przez 6 sekund.
- 2 Gdy urządzenie wyemituje dwa krótkie sygnały, należy puścić przycisk **ZASILANIE ①**. Kontrolka zamiga. To powtórzy się 4 razy.

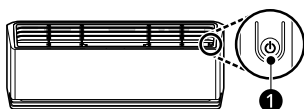

UWAGA

- Funkcja może różnić się w zależności od typu modelu.
- Naciśnięcie i przytrzymanie przycisku **ZASILANIE ①** przez 3–5 sekund zamiast przez 6 sekund spowoduje uruchomienie urządzenia w trybie testowym. W trybie testowym urządzenie emituje silny strumień chłodzącego powietrza przez 18 minut, a następnie przywraca fabryczne ustawienia domyślne.

Korzystanie z funkcji specjalnych

Funkcja oczyszczania powietrza (w niektórych modelach)

Dopływ czystego i świeżego powietrza można zapewnić dzięki jonom i filtrom.

- Nacisnąć i przytrzymać przycisk **Mode** przez około 3 sekundy.

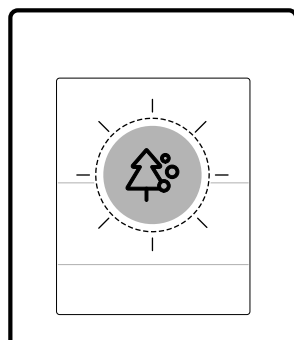
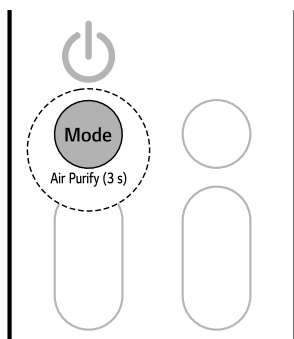

⚠ OSTRZEŻENIE

- Nie dotykać pracującego jonizatora.

UWAGA

- Z tej funkcji można korzystać bez włączania urządzenia.

Funkcja kontroli zużycia energii (w niektórych modelach)

Istnieje możliwość obniżenia poboru mocy.

- 1 Włączyć urządzenie.

Funkcja	Opis
Jonizator	Jony doprowadzane za pomocą jonizatora ograniczają ilość bakterii i innych szkodliwych substancji na powierzchniach.

2 Naciskać wielokrotnie przycisk  w celu wybraniażądanego kroku.

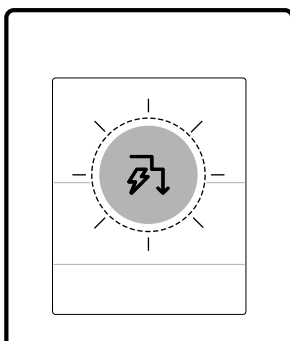
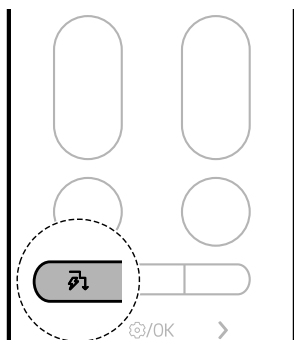

UWAGA







- Na niektórych jednostkach wewnętrznych wyświetlane jest oznaczenie 80, 60, 40 lub L (krok 1), LL (krok 2).
- Funkcja jest dostępna w trybie **Chłodzenie**.
- Wybór funkcji **Kontrola zużycia energii** może obniżyć wydajność urządzenia.
- Żądana temperatura jest wyświetlana przez około 5 sekund po naciśnięciu przycisku **▲** lub **▼**.
- Prędkość wentylatora jest wyświetlana przez około 5 sekund po naciśnięciu przycisku **+** lub **-**.
- W przypadku podłączenia do jednostki zewnętrznej Multi, funkcje te mogą nie być obsługiwane.

Tryb AI Air

Prędkość wentylatora i kierunek przepływu powietrza zmieniają się automatycznie w oparciu o wyuczone schematy użytkownika i zmiany temperatury otoczenia.

Po wybraniu trybu **AI Air**, klimatyzator przeanalizuje otoczenie w celu szybkiego osiągnięciażądaney temperatury. Kierunek przepływu powietrza i prędkość wentylatora będą automatycznie regulowane tak, aby osiągnąć komfortowe ustawienia.

1 Włączyć urządzenie.

Wartość	Ekran	Opis
1	 	Moc wejściowa jest mniejsza o 20% w porównaniu do wartości znamionowej.
2	 	Moc wejściowa jest mniejsza o 40% w porównaniu do wartości znamionowej.
3 (w niektórych modelach)	 	Moc wejściowa jest mniejsza o 60% w porównaniu do wartości znamionowej.

- 2 Nacisnąć i przytrzymać przycisk **Soft Air** przez około 3 sekundy.

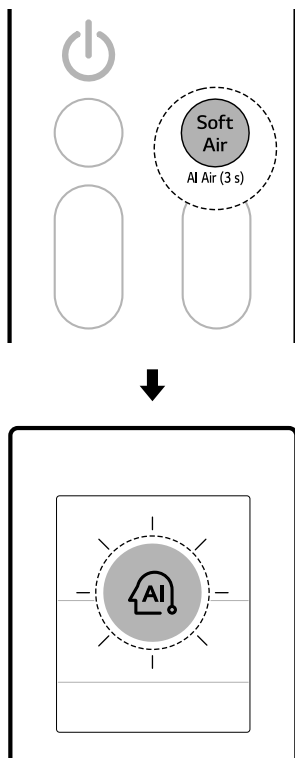

Łagodny nawiew

Funkcja ta powoduje skierowanie delikatnego strumienia powietrza w górę, aby zapewnić użytkownikowi chłód bez odczuwania przeciągu. Za pomocą aplikacji **LG ThinQ** można precyzyjnie regulować temperaturę i siłę nawiewu.

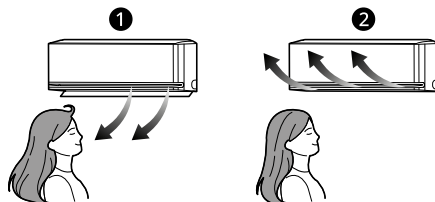

- 1 Normalny
- 2 Łagodny nawiew

1 Włączyć urządzenie.

UWAGA

- Funkcja jest dostępna w trybach **Chłodzenie** i **Ogrzewanie**.
- Na ekranie zostanie wyświetlone wskazanie **AI**.
- Aby zmienić żądaną temperaturę, nacisnąć przycisk **Temperatura** **▲** lub **▼** na pilocie zdalnego sterowania.
- Naciśnięcie przycisku **Mode** lub **Jet Mode** w trybie **AI Air** spowoduje włączenie wybranej funkcji.
- Ta funkcja może działać różnie w zależności od modelu.

2 Nacisnąć przycisk **Soft Air**.

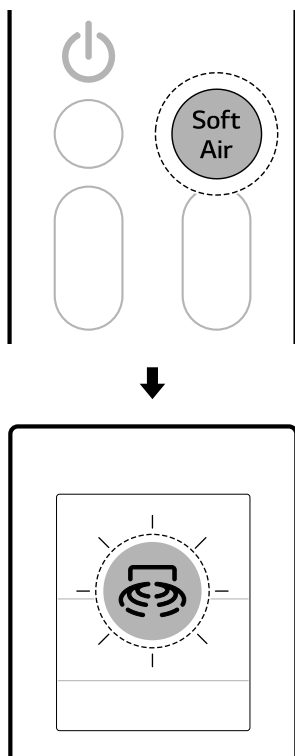

- Temperatura nawiewanego powietrza może nie wzrastać lub spadać w zależności od temperatury panującej wewnątrz i na zewnątrz pomieszczenia.
- Po podłączeniu do jednostki zewnętrznej Multi nie można regulować temperatury przepływu powietrza.

Czujnik wykrywania obecności ludzi (w niektórych modelach)

Bezpośredni i pośredni przepływ powietrza

Funkcja ta służy do wykrywania osób i, w zależności od preferencji użytkownika, ustawiania **bezpośredniego** lub **pośredniego** przepływu powietrza.

- **Bezpośredni przepływ powietrza**

Po wykryciu zajętego obszaru funkcja ta kieruje strumień powietrza do tego obszaru.

- **Pośredni przepływ powietrza**

Po wykryciu zajętego obszaru funkcja ta kieruje strumień powietrza do niezajętego obszaru.

- Nacisnąć i przytrzymać przycisk  przez około 3 sekundy, aby wybrać funkcję bezpośrednią lub pośrednią.

UWAGA

- Po włączeniu funkcji **łagodnego nawiewu** temperatura powietrza wydostającego się z urządzenia ulega zmianie, a strumień powietrza zostaje skierowany w górę.
- Funkcja **łagodnego nawiewu** można używać z trybem **chłodzenia** lub **wentylatora**.
- Na ekranie zostanie wyświetlone wskazanie Σ .
- Aby zmienić żądaną temperaturę, nacisnąć przycisk **Temperatura** \wedge lub \vee na pilocie zdalnego sterowania.
 - Zakres regulacji temperatury może być ograniczony podczas korzystania z funkcji **łagodnego nawiewu**.
- W celu wyregulowania prędkości wentylatora naciskać przycisk $+$ lub $-$.

- Po każdym naciśnięciu przycisku funkcja zmienia się w następującej kolejności: Bezpośredni → Pośredni → Wył.

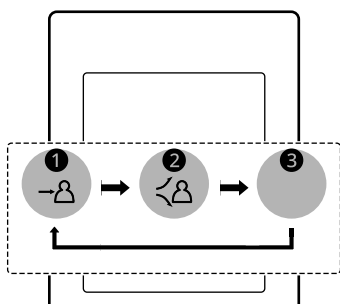
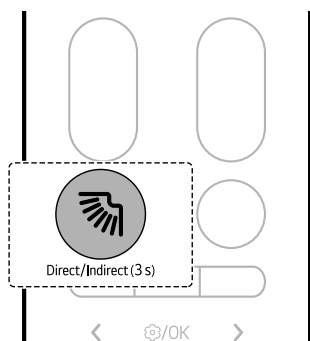

- 1 Bezpośredni
- 2 Pośredni
- 3 Wył.

- Połączyć urządzenie z aplikacją **LG ThinQ**, aby ustawić czas wykrywania nieobecności i tryb wykrywania nieobecności.

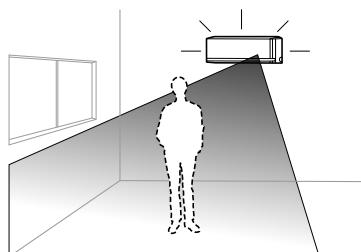

- 1 Nacisnąć przycisk **Funkcja**.

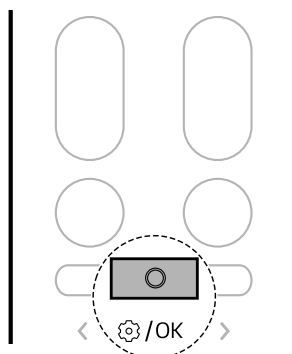

- 2 Nacisnąć przycisk **<** lub **>**, aby ustawić poniższą ikonę migającą w dolnej części ekranu

Wykrywanie nieobecności

Funkcja zostaje automatycznie przełączona w oszczędzanie energii w razie niewykrycia osób.

- W przypadku, gdy użytkownik pozostawi urządzenie włączone i wyjdzie, automatycznie wykona ono oszczędzającą energię operację chłodzenia lub wyłączy zasilanie po upływie czasu wykrywania nieobecności, co pozwoli zaoszczędzić na kosztach energii elektrycznej.

wyświetlacza. Następnie nacisnąć przycisk **Funkcja**.

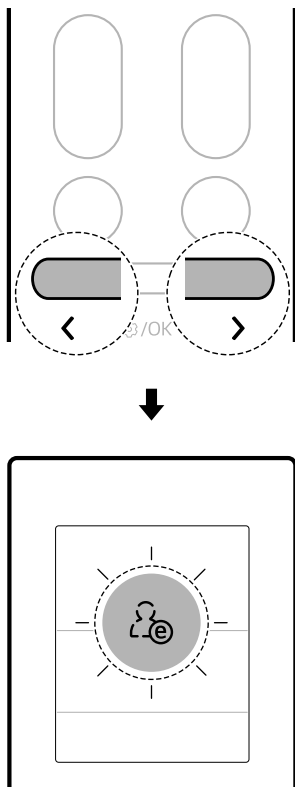

3 Nacisnąć przycisk < lub >, aby wybrać funkcję wykrywania nieobecności.

- Po każdym naciśnięciu przycisku funkcja zmienia się w następującej kolejności: WŁ. ↔ WYŁ.

4 Następnie nacisnąć przycisk **Funkcja**.

UWAGA

- **Bezpośredni i pośredni przepływ powietrza** jest dostępny w trybach **chłodzenia** i **ogrzewania**.
- Poziom czułości czujnika radarowego może się różnić w zależności od środowiska i warunków panujących wewnątrz, np. wtedy, gdy:

- ruch jest niewielki, np. podczas oglądania telewizji lub snu;
- użytkownik siedzi na podłodze w pobliżu urządzenia;
- użytkownik znajduje się w miejscu oddalonym od urządzenia o około 5 m (16 ft) lub więcej.
- Poruszające się obiekty, takie jak wentylatory, roboty odkurzające lub zwierzęta, mogą zostać uznane za ludzi.

Timer uśpienia

Urządzenie można skonfigurować tak, aby wyłączało się automatycznie po upływie określonego czasu. Urządzenie automatycznie zmieni temperaturę, prędkość wentylatora i kierunek przepływu powietrza. Istnieją dwa sposoby ustawienia timera uśpienia.

Tę funkcję można skonfigurować przy włączonym urządzeniu.

Metoda 1

- 1 Włączyć urządzenie.
- 2 Nacisnąć przycisk **Funkcja**.

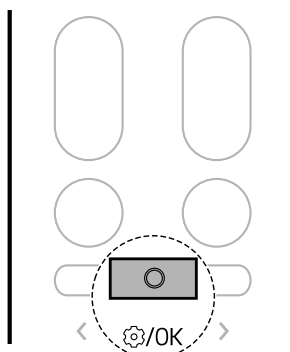

- 3 Nacisnąć przycisk < lub >, aż w dolnej części ekranu zaczną migać poniższa ikona. Następnie nacisnąć przycisk **Funkcja**.

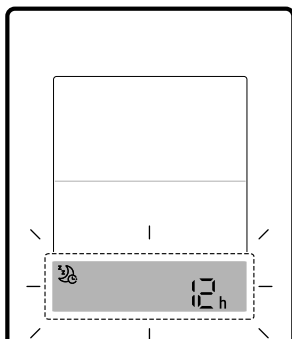
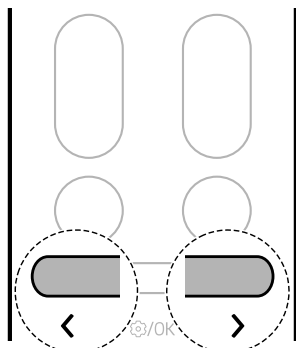

- 4 Nacisnąć przycisk < lub >, aby wybrać żądaną godzinę. Następnie nacisnąć przycisk **Funkcja**.
- Począwszy od 30 minut, timer snu można ustawiać w przyrostach godzinowych aż do 12 godzin.

Metoda 2

- 1 Włączyć urządzenie.

- 2 Nacisnąć przycisk .

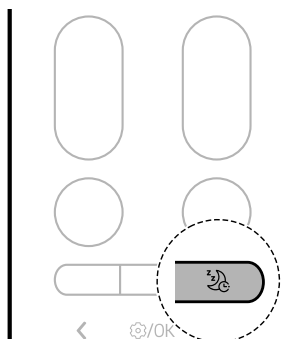

- 3 Nacisnąć przycisk < lub >, aby wybrać żądaną godzinę. Następnie nacisnąć przycisk **Funkcja**.
- Począwszy od 30 minut, timer snu można ustawiać w przyrostach godzinowych aż do 12 godzin.

UWAGA

- Wyświetlacz jednostki wewnętrznej w przypadku niektórych modeli pokazuje ustawiony czas od 1 godz. do 12 godz. przez jedynie 5 sekund, po czym znika.
- W trybie **Chłodzenie** i **Osuszanie** temperatura zostaje zwiększona o 1°C po 30 minutach i o jeszcze 1°C po kolejnych 30 minutach, aby zagwarantować większy komfort podczas snu. Temperatura może wzrosnąć o maksymalnie 2°C w porównaniu z ustawioną temperaturą i maksymalnie do 30°C.
- Choć wskazanie prędkości wentylatora na ekranie wyświetlacza może się zmienić, prędkość wentylatora jest regulowana automatycznie.
- W trybie **Ogrzewanie** temperatura zostaje zwiększona o 1°C po godzinie i o jeszcze 1°C po kolejnej godzinie, aby zagwarantować większy komfort podczas snu. Temperatura może wzrosnąć o maksymalnie 2°C w porównaniu z ustawioną temperaturą.
 - Po podłączeniu do jednostki zewnętrznej Multi automatyczna zmiana temperatury jest niemożliwa.

Timer włączania i wyłączenia

Urządzenie można skonfigurować tak, aby włączyło i wyłączyło się automatycznie o ustalonych godzinach.

Funkcje **Timer włączania** i **Timer wyłączenia** można skonfigurować razem.

Konfiguracja timera włączania

Funkcję można ustawić lub anulować niezależnie od tego, czy urządzenie jest włączone, czy wyłączone.

- 1 Nacisnąć przycisk **Funkcja**.

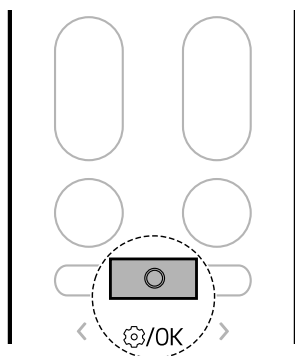

- 2 Nacisnąć przycisk **<** lub **>**, aż w dolnej części ekranu zaczną migać poniższa ikona. Następnie nacisnąć przycisk **Funkcja**.

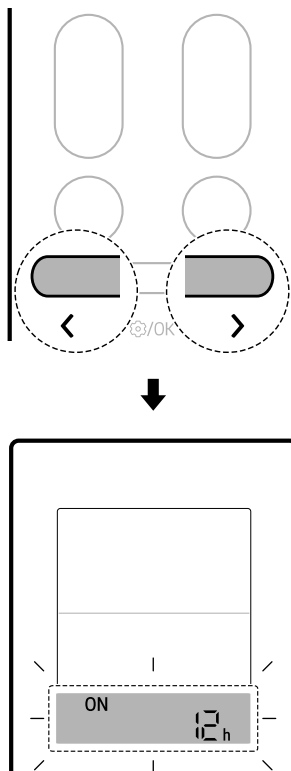

- 3 Nacisnąć przycisk **<** lub **>**, aby wybrać żądaną godzinę. Następnie nacisnąć przycisk **Funkcja**.
 - Maksymalne ustawienie czasu to 24 godzin.

Konfiguracja timera wyłączenia

Funkcję można ustawić lub anulować niezależnie od tego, czy urządzenie jest włączone, czy wyłączone.

- 1 Nacisnąć przycisk **Funkcja**.

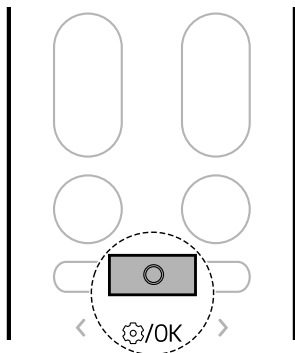

- 2 Nacisnąć przycisk < lub >, aż w dolnej części ekranu zacznie migać poniższa ikona. Następnie nacisnąć przycisk **Funkcja**.

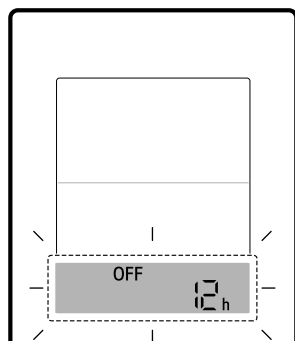
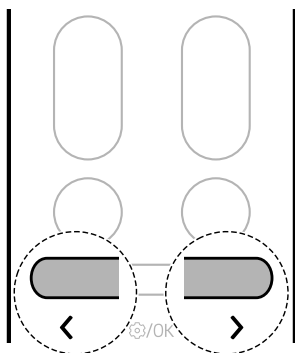

- 3 Nacisnąć przycisk < lub >, aby wybrać żadaną godzinę. Następnie nacisnąć przycisk **Funkcja**.
 - Maksymalne ustawienie czasu to 24 godzin.

Anulowanie ustawienia timera

Pozwala anulować wszystkie ustawienia timera.

- 1 Nacisnąć przycisk **Funkcja**.

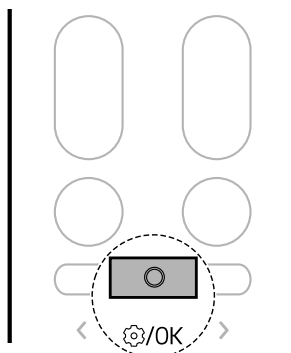

- 2 Nacisnąć przycisk < lub >, aż w dolnej części ekranu zaczną migać poniższe ikony. Następnie nacisnąć przycisk **Funkcja**.

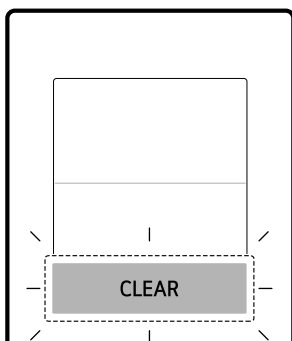
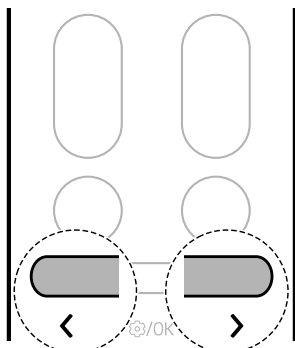

Funkcja wyciszenia

Można włączyć lub wyłączyć dźwięk brzęczyka, aby powiadamiał o ustawieniu lub zmianie funkcji klimatyzatora.

- Nacisnąć i przytrzymać przycisk  przez około 3 sekundy, aby ustawić funkcję **wyciszenia**

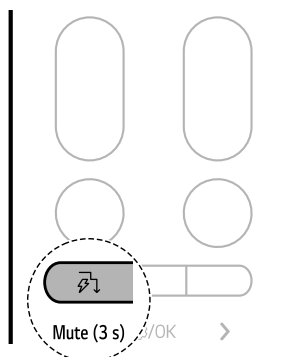

UWAGA

- Ustawić funkcję za każdym razem, gdy funkcja się włączy i wyłączy.
- Po ustawieniu wyciszenia na wyświetlaczu jednostki wewnętrznej pojawi się na chwilę symbol , a dźwięk brzęczyka zostanie wyłączony.
- Ta funkcja może działać różnie w zależności od modelu.

Funkcja wyłączenia światła

Istnieje możliwość ustawienia jasności ekranu wyświetlacza jednostki wewnętrznej.

- Nacisnąć i przytrzymać przycisk  przez około 3 sekundy, aby ustawić funkcję wyłączenia światła.

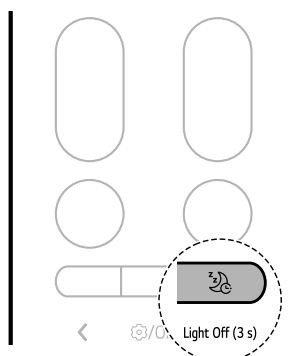

UWAGA

- Naciśnięcie przycisku włącza lub wyłącza wyświetlacz.
- Jeśli podświetlenie wyświetlacza jednostki wewnętrznej jest wyłączone, naciśnięcie przycisku na bezprzewodowym pilocie zdalnego sterowania automatycznie włącza wyświetlacz na pewien czas.
- Ta funkcja może działać różnie w zależności od modelu.

Funkcja pracy cichej (w niektórych modelach)

Istnieje możliwość obniżenia poziomu hałasu generowanego przez jednostki zewnętrzne, tak aby nie przeszkadzał on sąsiadom.

1 Włączyć urządzenie.

2 Nacisnąć przycisk **Funkcja**.

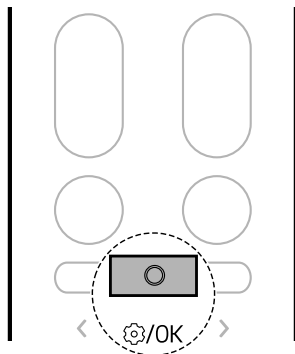

3 Nacisnąć przycisk < lub >, aż w dolnej części ekranu zacznie migać poniższa ikona. Następnie nacisnąć przycisk **Funkcja**.

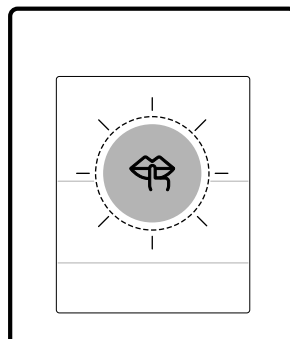
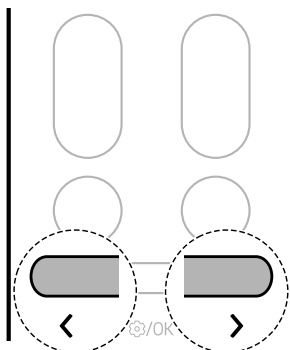

4 Nacisnąć przycisk < lub >, aby ustawić funkcję pracy cichej.

- Po każdym naciśnięciu przycisku funkcja zmienia się w następującej kolejności: Wł. ↔ WYŁ.

5 Następnie nacisnąć przycisk **Funkcja**.

UWAGA

- Ta funkcja zostanie wyłączona po naciśnięciu przycisku **Mode** lub **Jet Mode**.
- Ta funkcja jest dostępna w trybie **Chłodzenie**, **Ogrzewanie** i **Automatyczne przełączanie**.

- W przypadku podłączenia do jednostki zewnętrznej Multi, funkcje te mogą nie być obsługiwane.

Funkcja minimalnego ogrzewania (w niektórych modelach)

Układ grzewczy może pracować tak, aby utrzymywał minimalną temperaturę w pomieszczeniu i zapobiegał zamarzaniu znajdujących się tam obiektów, gdy użytkownik znajduje się poza domem przez dłuższy czas.

1 Włączyć urządzenie.

2 Nacisnąć przycisk **Funkcja**.

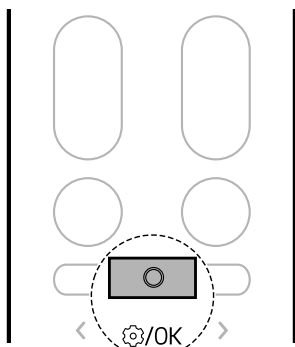

3 Nacisnąć przycisk < lub >, aż w dolnej części ekranu zacznie migać poniższa ikona. Następnie nacisnąć przycisk **Funkcja**.

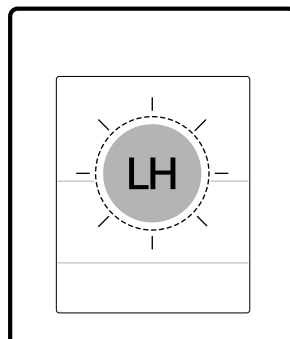
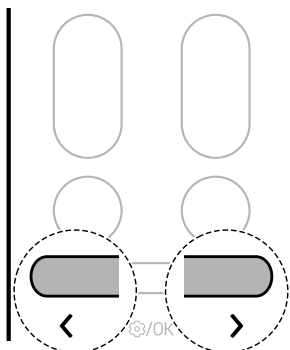

4 Nacisnąć przycisk < lub >, aby wybrać funkcję minimalnego ogrzewania.

- Po każdym naciśnięciu przycisku funkcja zmienia się w następującej kolejności: Wł. ↔ WYŁ.

5 Następnie nacisnąć przycisk **Funkcja**.

UWAGA

- Funkcja jest dostępna w trybie **Ogrzewanie**.
- Aby powrócić do trybu **Ogrzewanie**, należy nacisnąć przycisk **Temperatura** \wedge , \vee , **Fan Speed** $+$, $-$ lub przycisk **Mode**.

UWAGA

- Naciśnięcie przycisku **Jet Mode**, gdy funkcja **Minimalne ogrzewanie** działa, powoduje wyłączenie funkcji i natychmiastowe włączenie trybu **Szybkie ogrzewanie** (w modelach **Szybkie ogrzewanie**).
- W razie wystąpienia błędu możliwe jest przerwanie pracy w celu zapobiegnięcia uszkodzeniu urządzenia.
- Podczas działania funkcji **Minimalne ogrzewanie** nie można używać przycisków **Soft Air** i .
- Na ekranie jednostki wewnętrznej wyświetlane jest wskazanie LH.
- Temperatura w pomieszczeniu jest kontrolowana do ok. 10°C. Temperatura jest zmieniana w zależności od urządzenia.
- W przypadku podłączenia do jednostki zewnętrznej Multi, funkcje te mogą nie być obsługiwane.

Sprawdzanie temperatury w pomieszczeniu

Pozwala na sprawdzenie aktualnej temperatury w pomieszczeniu.

1 Włączyć urządzenie.

2 Nacisnąć przycisk **Funkcja**.

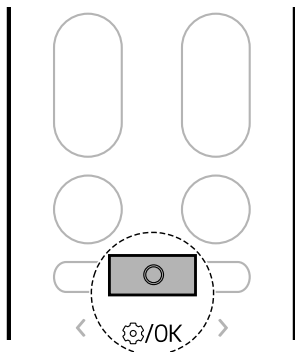

3 Nacisnąć przycisk **<** lub **>**, aż w dolnej części ekranu zacznie migać poniższa ikona. Następnie nacisnąć przycisk **Funkcja**.

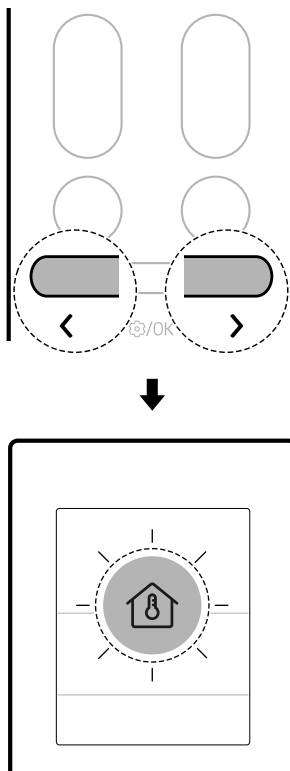
**UWAGA**

- Temperatura w pomieszczeniu wyświetlana jest przez 5 sekund przed powrotem do poprzedniego ekranu.
- Ta funkcja może działać różnie w zależności od modelu.

FUNKCJE INTELIGENTNE

Aplikacja LG ThinQ

Ta funkcja jest dostępna tylko w przypadku modeli z obsługą sieci Wi-Fi.

Aplikacja **LG ThinQ** umożliwi komunikację z urządzeniem za pomocą smartfona.

Funkcje aplikacji LG ThinQ

Funkcje podstawowe

Komunikuj się z urządzeniem za pomocą smartfona, korzystając z aplikacji **LG ThinQ**.

• Smart Diagnosis

- W razie problemów z eksploatacją urządzenia funkcja inteligentnej diagnostyki pomoże określić, na czym polega problem.

Funkcje dodatkowe

Więcej funkcji jest dostępnych, jeśli urządzenie jest podłączone do sieci Wi-Fi.

• Ustawienia

- Umożliwiają konfigurację różnych opcji dotyczących urządzenia i aplikacji.

UWAGA

- W następujących przypadkach należy zaktualizować informacje o sieci dla każdego urządzenia w aplikacji **LG ThinQ** w sekcji **Karty urządzeń** → **Ustawienia** → **Zmień sieć**.
 - zmieniono router bezprzewodowy
 - zmieniono hasło routera bezprzewodowego
 - Zmieniono dostawcę usług internetowych
- Aplikacja może być modyfikowana bez uprzedzenia w celu poprawy eksploatacji urządzenia.
- Funkcje mogą różnić się w zależności od modelu.

Instalowanie aplikacji LG ThinQ i podłączanie urządzenia LG

Modele z kodem QR

Zeskanować kod QR dołączony do produktu za pomocą aparatu lub aplikacji do odczytu kodów QR na smartfonie.



Modele bez kodu QR

- 1 Wyszukać i zainstalować aplikację **LG ThinQ** w sklepie Google Play Store lub Apple App Store za pomocą smartfona.
- 2 Uruchomić aplikację **LG ThinQ** i zalogować się przy użyciu istniejącego konta lub utworzyć konto LG, aby się zalogować.
- 3 Dotknąć przycisku dodawania (+) w aplikacji **LG ThinQ**, aby podłączyć urządzenie LG. Postępować zgodnie z instrukcjami w aplikacji, aby zakończyć proces.

UWAGA

- W celu zweryfikowania połączenia Wi-Fi należy sprawdzić, czy wskaźnik Wi-Fi na panelu sterującym świeci się.
- Urządzenie współpracuje tylko z sieciami Wi-Fi 2,4 GHz. Częstotliwość sieci można sprawdzić, kontaktując się z dostawcą usług internetowych lub sprawdzając instrukcję obsługi routera bezprzewodowego.

UWAGA

- **LG ThinQ** nie odpowiada za żadne problemy z połączeniem sieciowym oraz za usterki, awarie i błędy związane z połączeniem sieciowym.
- Urządzenia bezprzewodowe znajdujące się w otoczeniu mogą zmniejszyć prędkość sieci bezprzewodowej.
- Jeśli odległość między urządzeniem a routerem bezprzewodowym jest zbyt duża, sygnał staje się słaby. Nawiązanie połączenia może zająć dużo czasu lub instalacja może się nie powieść.
- W razie problemów z połączeniem z siecią Wi-Fi przyczyną może być zbyt duża odległość urządzenia od routera. Wzmacniacz sygnału Wi-Fi pozwala zwiększyć siłę sygnału Wi-Fi.
- Połączenie sieciowe może nie działać prawidłowo w zależności od dostawcy usług internetowych.
- Połączenie Wi-Fi mogło nie zostać nawiązane lub zostało zakłócone przez środowisko sieci domowej.
- W wyniku problemów połączenie urządzenia z nadajnikiem sygnału bezprzewodowego jest niemożliwe. Należy odłączyć urządzenie i poczekać około minuty przed podjęciem ponownej próby nawiązania połączenia.
- Jeśli router bezprzewodowy posiada aktywną zaporę internetową, wyłącz ją lub dodaj wyjątek.
- Nazwa sieci bezprzewodowej (SSID) powinna być kombinacją liter angielskiego alfabetu i cyfr. (Bez znaków specjalnych).
- Interfejs użytkownika (UI) smartfona może różnić się w zależności od systemu operacyjnego (OS) telefonu i producenta.
- Jeśli protokół bezpieczeństwa routera jest ustawiony na **WEP**, konfiguracja sieci może się nie powieść. Należy zmienić go na inny protokół bezpieczeństwa (zalecany to **WPA2**), a następnie połączyć produkt ponownie.

- Gdy nowe funkcje będą dostępne, po włączeniu urządzenia na wyświetlaczu pojawi się powiadomienie o aktualizacji, jak pokazano poniżej.

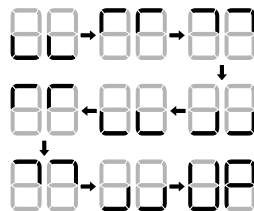
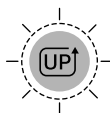

- Po aktualizacji działanie urządzenia może ulec zmianie w stosunku do opisu w instrukcji obsługi.

- 1 Powiadomienie o aktualizacji zostanie również wyświetlone w smartfonie.
- 2 Kliknięcie powiadomienia o aktualizacji na smartfonie spowoduje wyświetlenie ekranu **Aktualizacje funkcji** w aplikacji **LG ThinQ**.
- 3 Będąc na ekranie **Aktualizacje funkcji**, należy wybrać nowe funkcje i kliknąć przycisk **Aktualizuj**.
 - Postępy aktualizacji można sprawdzać na panelu sterującym urządzenia.
 - W trakcie aktualizacji nie wolno odłączyć wtyczki zasilania urządzenia, gdyż spowoduje to przerwanie procesu.
- 4 Aby zmienić szczegółowe ustawienia zaktualizowanych funkcji, należy zapoznać się z przewodnikiem w aplikacji **LG ThinQ**.

Aktualizacja urządzenia

Urządzenie można zaktualizować o nowe funkcje za pośrednictwem aplikacji **LG ThinQ**.

Wykrywanie otwartego okna (w niektórych modelach/LG ThinQ)

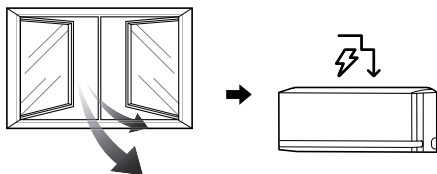

Po otwarciu okna lub napływie powietrza z zewnątrz możliwe jest wykrycie zmiany temperatury i nastąpi włączenie trybu **kontroli zużycia energii**.

Aby użyć funkcji **wykrywania otwartego okna** lub ustawić **czas wyłączenia kontroli zużycia energii**, należy połączyć urządzenie z aplikacją **LG ThinQ**.

- Po otwarciu okna na ekranie jednostki wewnętrznej zostanie wyświetlone wskazanie 80, 60 lub 40

UWAGA

- Funkcję **wykrywania otwartego okna** można stosować w trybach **chłodzenia i ogrzewania**.
- Funkcja **wykrywania otwartego okna** jest wyłączana w następujących sytuacjach.
 - Gdy urządzenie wykryje, że okno jest zamknięte.
 - Gdy upłynął czas ustawiony w opcji **czasu wyłączenia kontroli zużycia energii**
 - W przypadku zmiany trybu pracy.
- Funkcja **wykrywania otwartego okna** nie działa w następujących przypadkach.
 - W przypadku zbyt wczesnego włączenia trybu **chłodzenia i ogrzewania** po włączeniu urządzenia.
 - Gdy różnica temperatur w pomieszczeniu i poza nim nie jest duża.
 - Gdy wentylacja przez okna jest niewystarczająca.
- W przypadku podłączenia do jednostki zewnętrznej Multi, funkcje te mogą nie być obsługiwane.

All Cleaning (w niektórych modelach/LG ThinQ)

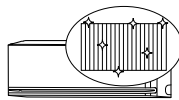

Wielokrotne zamrażanie i rozmrażanie wymiennika ciepła klimatyzatora pozwala na usuwanie takich zanieczyszczeń jak pył, dzięki czemu urządzenie jest utrzymywane w czystości.

Po wyczyszczeniu następuje redukcja wilgoci wewnątrz jednostki wewnętrznej.

W przypadku niektórych jednostek wewnętrznych na wyświetlaczu pojawia się napis RL.

UWAGA

- Funkcja **All Cleaning** zakończy się po wyschnięciu urządzenia.
- Jeśli wilgotność w pomieszczeniu jest wysoka podczas działania funkcji **All Cleaning**, obszar w pobliżu jednostki wewnętrznej może ulec zaparowaniu.
- Funkcji **All Cleaning** można używać w pomieszczeniach w temperaturze od 21°C do 32°C i na zewnątrz pomieszczeń w temperaturze od 21°C do 37°C. Funkcja **All Cleaning** jest funkcją zarządzania higieną, a nie funkcją chłodzenia, w związku z czym warunki korzystania mogą różnić się od gwarantowanej temperatury chłodzenia urządzenia.
- W przypadku używania funkcji **All Cleaning** w temperaturze wykraczającej poza dopuszczalny zakres w aplikacji **LG ThinQ** wyświetlany jest alarm, a funkcja przestaje działać.
- Funkcja **All Cleaning** jest dostępna nawet wtedy, gdy urządzenie pracuje.
- W przypadku naciśnięcia przycisku  na urządzeniu lub na pilocie zdalnego sterowania podczas działania funkcji **All Cleaning**, funkcja **All Cleaning** zostanie wyłączona.
- Podczas działania funkcji **All Cleaning** mogą być słyszalne odgłosy rozszerzania lub kurczenia się urządzenia (odgłos „tik-tik” lub „tak-tak”).

UWAGA

- Po wykonaniu funkcji **All Cleaning**, urządzenie wyłączy się automatycznie. Po ponownym włączeniu zasilania urządzenie będzie działać w trybie **Chłodzenie**.
 - Jeśli ustawiona jest funkcja **timera**, funkcja **All Cleaning** może nie działać w prawidłowy sposób.
 - Po włączeniu funkcji **All Cleaning** z wylotu wydostaje się chłodne powietrze.
-

Menedżer kW (w niektórych modelach/LG ThinQ)

Zużycie energii przez klimatyzator jest automatycznie regulowane na podstawie harmonogramu i docelowego zużycia energii ustawionego przez użytkownika.

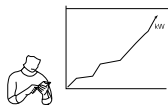

W niektórych modelach na ekranie jednostki wewnętrznej wyświetlane jest wskazanie E₀.

UWAGA

- Podczas korzystania z funkcji **kW Manager** wydajność zimnego powietrza może zostać ograniczona w zależności od pozostałej docelowej ilości energii.
- Po przekroczeniu docelowego zużycia energii następuje wyłączenie funkcji **kW Manager**.
- Funkcja **kW Manager** jest wyłączona podczas korzystania z trybu **Ogrzewanie** i **Auto**.
- W przypadku podłączenia do jednostki zewnętrznej Multi, funkcje te mogą nie być obsługiwane.
- Zużycie energii wyświetlane w aplikacji **LG ThinQ** może różnić się od rzeczywistego zużycia energii, widocznego na rachunku za media.
- Informacje dotyczące zużycia energii mogą różnić się w zależności od urządzenia.

- Zużycie energii może różnić się od wyników zmierzonych za pomocą innych urządzeń pomiarowych.
 - W zależności od środowiska, w którym urządzenie jest zamontowane, zmierzone zużycie energii może się różnić.
 - Zmierzone zużycie energii może różnić się w zależności od środowiska użytkownika lub sposobu korzystania z urządzenia.
 - W przypadku ustawienia czasu użytkowania nie następuje automatyczne włączenie lub wyłączenie urządzenia.
 - Funkcja ustawiona za pomocą pilota zdalnego sterowania jest realizowana jako pierwsza – nawet podczas działania funkcji **kW Manager**.
 - Rzeczywiste wykorzystanie może się różnić.
-

Sen+ (w niektórych modelach/LG ThinQ)



Używać przed snem. Urządzenie automatycznie wycyzy się i będzie dostosowywać temperaturę i prędkość wentylatora tak, aby stworzyć jeszcze bardziej spersonalizowane warunki do snu.

UWAGA

- Tę funkcję można skonfigurować przy włączonym urządzeniu.
 - Funkcja jest dostępna w trybie **Chłodzenie**.
 - W przypadku podłączenia do jednostki zewnętrznej Multi, funkcje te mogą nie być obsługiwane.
-

Informacja dotycząca oprogramowania open source

Aby uzyskać zawarty w tym produkcie kod źródłowy podlegający licencjom GPL, LGPL, MPL i innym licencjom open source, które mają obowiązek ujawniać kod źródłowy oraz aby uzyskać dostęp do wszystkich warunków wymienionych licencji, informacji o prawach autorskich oraz innych istotnych dokumentów, należy odwiedzić stronę <https://opensource.lge.com>.

Firma LG Electronics oferuje także dostarczenie kodu źródłowego typu otwartego na CD-ROM za kwotę pokrywającą koszty takiej dystrybucji (jak koszty nośnika, transportu i przechowania) po przesłaniu prośby na adres opensource@lge.com.

Oferta ta jest ważna dla każdego, kto otrzyma tę informację przez okres trzech lat od ostatniej wysyłki tego produktu.

Specyfikacja modułu radiowego

Nazwa modułu	LCWB-001
Zakres częstotliwości bezprzewodowej sieci LAN	2412 MHz - 2472 MHz
Moc wyjściowa bezprzewodowej sieci LAN (maks.)	18,14 dBm
Zakres częstotliwości Bluetooth	2402 MHz - 2480 MHz
Moc wyjściowa Bluetooth (maks.)	7,03 dBm

Oprogramowanie funkcji bezprzewodowej ver.: V 1.0

Zaleca się montaż oraz obsługę urządzenia z odległości co najmniej 20 cm.

Specyfikacje modułu radarowego

Ta funkcja jest dostępna tylko w przypadku modeli z obsługą czujnika radarowego.

Nazwa modelu	Zakres częstotliwości	Moc wyjściowa (maks.)
RSM V2	61,0 GHz – 61,5 GHz	6,27 dBm

Diagnostyka przy użyciu aplikacji LG ThinQ

Ta funkcja ułatwia diagnostykę i rozwiązywanie problemów z urządzeniem.

UWAGA

- Z powodów, które nie wynikają z zaniedbania LGE, usługa może nie działać z powodu czynników zewnętrznych, takich jak m.in. brak dostępu do Wi-Fi, zerwanie łączności z Wi-Fi, polityka lokalnego sklepu z aplikacjami lub braku dostępności aplikacji.
- Funkcja może ulegać zmianom bez wcześniejszego powiadomienia i mieć różną postać w zależności od lokalizacji użytkownika.

Używanie aplikacji LG ThinQ do diagnozowania problemów

W razie napotkania problemów z urządzeniem wyposażonym w łączność Wi-Fi, może ono przesłać dane umożliwiające rozwiązanie problemu na smartfona za pomocą aplikacji **LG ThinQ**.

- Należy uruchomić aplikację **LG ThinQ**, a następnie wybrać w menu funkcję **Smart Diagnosis**. Postępować zgodnie z instrukcjami wyświetlanymi w aplikacji **LG ThinQ**.

Używanie diagnozy dźwiękowej do diagnozowania problemów

Abi skorzystać z opcji diagnozy dźwiękowej, należy postępować zgodnie z instrukcjami poniżej.

- Należy uruchomić aplikację **LG ThinQ**, a następnie wybrać w menu funkcję **Smart Diagnosis**. Postępować zgodnie z instrukcjami

42 FUNKCJE INTELIGENTNE

dotyczącymi analizy dźwiękowej wyświetlanymi w aplikacji **LG ThinQ**.

- 1 Prawidłowo podłączyć wtyczkę zasilania do gniazdka.
- 2 Umieścić mikrofon smartfona w pobliżu urządzenia.
- 3 Nacisnąć przycisk **Funkcja**.

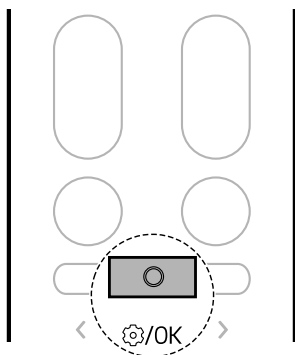

- 4 Nacisnąć przycisk < lub >, aż w dolnej części ekranu zacznie migać poniższa ikona. Następnie nacisnąć przycisk **Funkcja**.

- Trzymać smartfon na miejscu do momentu zakończenia przesyłania danych.

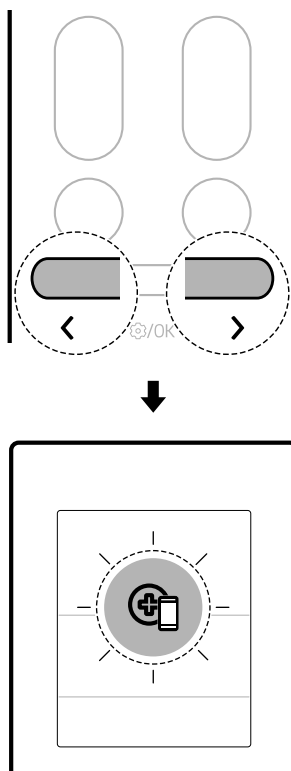

- 5 Po zakończeniu przesyłania danych diagnoza zostanie wyświetlona w aplikacji.

UWAGA

- Aby uzyskać najlepsze rezultaty, nie należy poruszać telefonem w trakcie przesyłania dźwięków.
- Ograniczyć dźwięki otoczenia do minimum; w przeciwnym razie telefon może nieprawidłowo odebrać sygnały brzęczyka.

KONSERWACJA

Czyszczenie

⚠ OSTRZEŻENIE

- Przed przystąpieniem do czyszczenia lub konserwacji należy odłączyć zasilanie i poczekać, aż wentylator zakończy pracę.

Częstotliwość czyszczenia

Czyszczenie urządzenia

Jeśli urządzenie nie będzie używane przez dłuższy czas, należy je osuszyć w celu utrzymania w możliwie najlepszym stanie. Urządzenie wymaga regularnego czyszczenia w celu utrzymania optymalnej wydajności i zapobiegnięcia ewentualnej awarii.

- Osuszyć urządzenie, włączając tryb **Wentylator** na 3 lub 4 godziny, a następnie odłączyć zasilanie. Pozostawienie wilgoci w podzespołach urządzenia może skutkować uszkodzeniami wewnętrznymi.
- Przed ponownym użyciem urządzenia należy osuszyć wewnętrzne podzespoły, włączając tryb **Wentylator** na 3 do 4 godzin. Ograniczy to powstawanie nieprzyjemnych zapachów w wyniku obecności wilgoci.

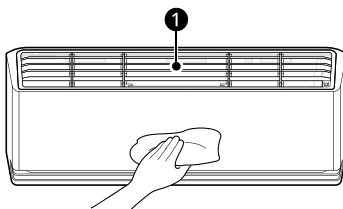

1 Filtr powietrza

UWAGA

- Działanie funkcji może różnić się w zależności od typu modelu.

Typ	Opis	Częstotliwość
Jednostka wewnętrzna	Wyczyścić powierzchnię jednostki wewnętrznej za pomocą miękkiej, suchej ściereczki.	Regularnie
	Zlecić fachowcowi czyszczenie tacy odpływu skroplin.	Raz w roku
	Zlecić fachowcowi czyszczenie rury odpływu skroplin.	Co 4 miesiące
	Wymienić baterie bezprzewodowego pilota zdalnego sterowania.	Raz w roku

44 KONSERWACJA

Typ	Opis	Częstotliwość
Jednostka zewnętrzna	Zlecić fachowcowi wyczyszczenie węzownic wymiennika ciepła i kratki panelu. (Skonsultować się z technikiem).	Raz w roku
	Zlecić fachowcowi czyszczenie wentylatora.	Raz w roku
	Zlecić fachowcowi czyszczenie tacy odpływu skroplin.	Raz w roku
	Zlecić fachowcowi kontrolę dokręcenia wszystkich części zespołu wentylatora.	Raz w roku
	Wyczyścić podzespoły elektryczne sprężonym powietrzem.	Raz w roku

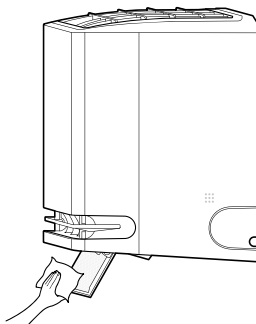

Czyszczenie deflektora powietrza

- 1 Wyłączyć urządzenie.
- 2 Nacisnąć i przytrzymać przycisk  przez około 5 sekund, aby otworzyć deflektor powietrza w celu jego łatwego wyczyszczenia.
- 3 Wyczyścić deflektor powietrza za pomocą miękkiej, suchej ściereczki.



- 4 Nacisnąć i przytrzymać przycisk  przez około 5 sekundy, aby zamknąć deflektor powietrza.

UWAGA

- Naciśnięcie przycisku , gdy ta funkcja jest włączona, nie spowoduje włączenia urządzenia.
- Naciskając przycisk  wielokrotnie można włączyć urządzenie.

Wyczyścić filtr i pozostałe części.

Typ	Opis	Częstotliwość
Filtr powietrza	Wyczyścić odkurzaczem lub umyć ręcznie.	Co 2 tygodnie
Filtr antyalergiczny	Wyczyścić odkurzaczem lub szczoteczką.	Co 6 miesięcy
Jonizator (w niektórych modelach)	Użyć suchego wacika, aby wyczyścić z kurzu.	Co 6 miesięcy

UWAGA

- Do czyszczenia filtrów nigdy nie stosować wody o temperaturze wyższej niż 40 °C. Może to doprowadzić do ich odkształcenia lub odbarwienia.
 - Do czyszczenia filtrów nigdy nie używać substancji lotnych. Mogą one uszkodzić powierzchnię urządzenia.
 - Nie myć filtra antyalergicznego wodą, ponieważ może to spowodować jego uszkodzenie (w niektórych modelach).
-

Używanie funkcji Automatyczne czyszczenie+

Podczas pracy w trybach **Chłodzenie** i **Osuszanie** wewnątrz jednostki wewnętrznej wydziela się wilgoć. Można ograniczyć to zjawisko.

- 1 Nacisnąć przycisk **Funkcja**.

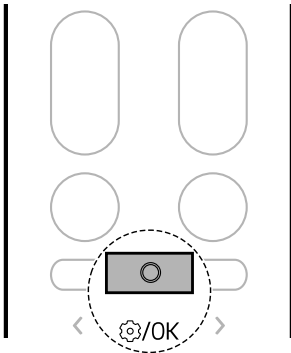

- 2 Nacisnąć przycisk **<** lub **>**, aż w dolnej części ekranu zaczną migać poniższa ikona. Następnie nacisnąć przycisk **Funkcja**.

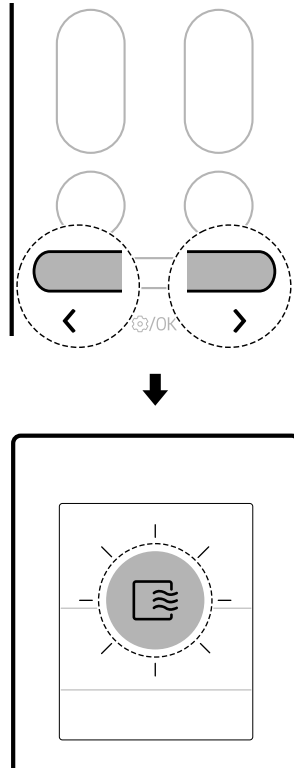

- 3 Nacisnąć przycisk **<** lub **>**, aby ustawić żądany stan funkcji **Automatyczne czyszczenie+**.
 - Po każdym naciśnięciu przycisku funkcja zmienia się w następującej kolejności: Stop ↔ WŁ. ↔ WYŁ.

- 4 Następnie nacisnąć przycisk **Funkcja**.

UWAGA

- Funkcja **Automatyczne czyszczenie+** została skonfigurowana podczas zakupu urządzenia. Aby nie korzystać z tej funkcji, należy ją wyłączyć.

UWAGA

- Czas funkcji **Automatyczne czyszczenie+** jest ustawiany automatycznie zgodnie z warunkami użytkowania urządzenia, a stan postępu jest wyświetlany w postaci pozostałych minut na wyświetlaczu jednostki wewnętrznej.
 - Czas funkcji **Automatyczne czyszczenie+** wynosi do 20 minut.
- Warunki suszenia wewnątrz urządzenia mogą się różnić w zależności od temperatury lub wilgotności powietrza w pomieszczeniu.
 - Aby zapewnić wystarczające osuszenie wnętrza urządzenia, należy go używać w trybie **Wentylator** przez ponad 1 godzinę.
- Po ustawieniu funkcji **Automatyczne czyszczenie+**, poprzednio ustawiona funkcja **Automatyczne czyszczenie+** zostanie zachowana po ponownym użyciu urządzenia.
- Jeśli urządzenie nie będzie używane przez dłuższy czas, należy uruchomić tryb **Wentylator** na ponad 1 godzinę, aby całkowicie osuszyć wnętrze urządzenia przed jego przechowywaniem.
- Funkcję **Automatyczne czyszczenie+** można ustawić nawet wtedy, gdy urządzenie jest zatrzymane.

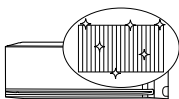
Czyszczenie wymiennika (w niektórych modelach)

Wielokrotne zamrażanie i rozmrażanie wymiennika ciepła klimatyzatora pozwala na usuwanie takich zanieczyszczeń jak pył, dzięki czemu urządzenie jest utrzymywane w czystości.

Na ekranie jednostki wewnętrznej wyświetlane jest wskazanie FC oraz postęp czyszczenia od 0 do 99.

1 Nacisnąć przycisk **Funkcja**.

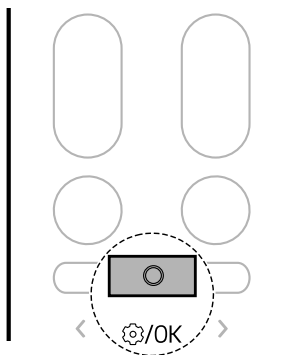

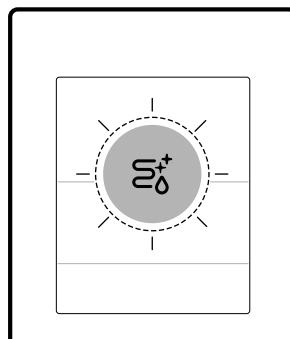
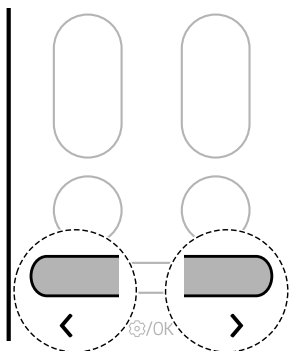

2 Nacisnąć przycisk **<** lub **>**, aż na ekranie zacznie migać poniższa ikona. Następnie nacisnąć przycisk **Funkcja**.

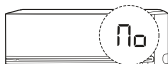

UWAGA

- Funkcja **Czyszczenie wymiennika** zakończy się po wyschnięciu urządzenia.
- Jeśli wilgotność w pomieszczeniu jest wysoka podczas działania funkcji **czyszczenia wymiennika**, obszar w pobliżu jednostki wewnętrznej może ulec zaparowaniu.
- Funkcji **czyszczenia wymiennika** można używać w pomieszczeniach w temperaturze od 21°C do 32°C i na zewnątrz pomieszczeń w temperaturze od 21°C do 37°C. Funkcja **czyszczenia wymiennika** jest funkcją zarządzania higieną, a nie funkcją chłodzenia, w związku z czym warunki korzystania mogą różnić się od gwarantowanej temperatury chłodzenia urządzenia.
- W przypadku używania funkcji **czyszczenia wymiennika** w temperaturze wykraczającej poza dopuszczalny zakres rozlega się 5-krotny sygnał dźwiękowy, sygnalizując zakończenie działania funkcji.
 - Kod przedstawiony na poniższym obrazie będzie wyświetlany na niektórych urządzeniach wewnętrznych.



- Funkcja **czyszczenia wymiennika** jest dostępna nawet wtedy, gdy urządzenie pracuje.
- W przypadku naciśnięcia przycisku  na urządzeniu lub na pilocie zdalnego sterowania podczas działania funkcji **czyszczenia wymiennika**, **czyszczenia wymiennika** zostanie wyłączona.
- Podczas działania funkcji **czyszczenia wymiennika** mogą być słyszalne odgłosy rozszerzania lub kurczenia się urządzenia (odgłos „tik-tik” lub „tak-tak”).
- Po wykonaniu **czyszczenia wymiennika**, urządzenie wyłączy się automatycznie. Po ponownym włączeniu zasilania urządzenie będzie działać w trybie **chłodzenia**.
- Jeśli ustawiona jest funkcja **timer**, funkcja **czyszczenia wymiennika** może nie działać w prawidłowy sposób.
- Po włączeniu funkcji **czyszczenia wymiennika** z wylotu wydostaje się chłodne powietrze.

- W przypadku podłączenia do jednostki zewnętrznej Multi, funkcje te mogą nie być obsługiwane.

Wymywanie i wymiana filtra powietrza

UWAGA

- Nie zginać filtra powietrza, ponieważ może on ulec złamaniu.
- Zamontować filtr powietrza w prawidłowy sposób, aby zapobiec przedostawaniu się kurzu i innych substancji do wnętrza urządzenia.
- Liczba i położenie haczyki może różnić się w zależności od modelu urządzenia.

1 Wyłączyć zasilanie urządzenia.

2 Znaleźć uchwyty filtra powietrza u góry z przodu urządzenia.

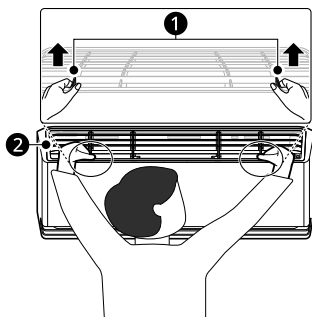

1 Uchwyty

2 Filtr powietrza

3 Pociągnąć za uchwyty lekko w górę, a następnie podnieść cały filtr, aby go wyjąć.

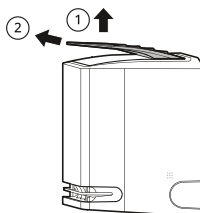

4 Wsunąć haki filtra powietrza w szczeliny z tyłu panelu przedniego.

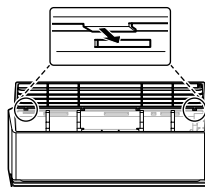

5 Docisnąć haki w dół, aby wskoczyły na miejsce.

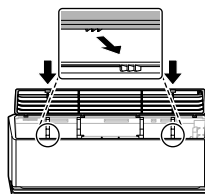

6 Aby zagwarantować prawidłowy montaż filtra, dociśnij wzdłuż całego przodu filtra.

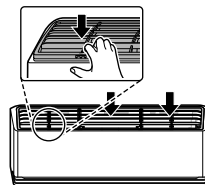

Czyszczenie filtra powietrza

Filtra powietrza czyścić co 2 tygodnie lub częściej w razie potrzeby.

1 Wyjąć filtr powietrza z urządzenia.

- 2 Wyczyścić filtr powietrza odkurzaczem lub wymyć go letnią wodą z łagodnym detergentem.

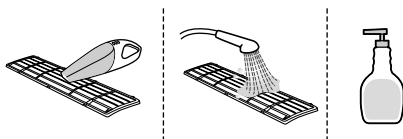

- 3 Pozostawić filtr do wyschnięcia w zacienionym miejscu.

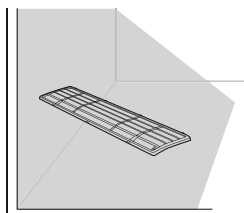

UWAGA

- Nie wolno używać urządzenia bez założonego filtra.

Czyszczenie filtra antyalergicznego (w niektórych modelach)

UWAGA

- Liczba i położenie części może różnić się w zależności od modelu urządzenia.
- Funkcje mogą zmieniać się w zależności od typu modelu.

- 1 Wyłączyć zasilanie urządzenia.

- 2 Wyjąć filtr powietrza z jednostki wewnętrznej.

- 3 Wyjąć filtr antyalergiczny z jednostki wewnętrznej.

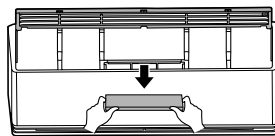

- 4 Wyczyścić filtr odkurzaczem.
- Nie myć filtra antyalergicznego wodą.

- 5 Włożyć filtr antyalergiczny.

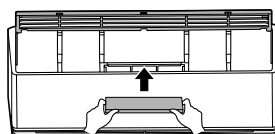

- 6 Zamontować filtr powietrza.

- 7 Sprawdzić bok przedniej pokrywy, aby zweryfikować poprawność montażu filtra powietrza.

Wymowanie i wymiana przewodnicy powietrza

UWAGA

- Liczba i położenie haczyki może różnić się w zależności od modelu urządzenia.

- 1 Wyłączyć zasilanie urządzenia.

- 2 Wyciągnąć prowadnicę powietrza z przodu jednostki wewnętrznej.

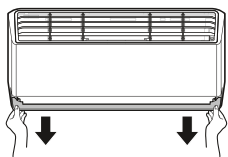

- 3 Włożyć haczyki prowadnicy powietrza do szczelin.

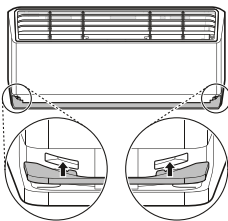

- 4 Docisnąć haki, aby wskoczyły na miejsce.

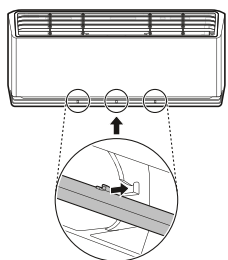

Czyszczenie prowadnicy powietrza

- 1 Wyjąć prowadnicę powietrza z urządzenia.

- 2 Wyczyścić prowadnicę powietrza za pomocą miękkiej lub suchej ściereczki.

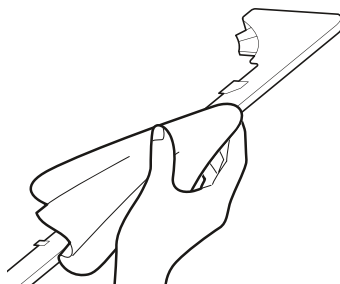

Czyszczenie jonizatora (w niektórych modelach)

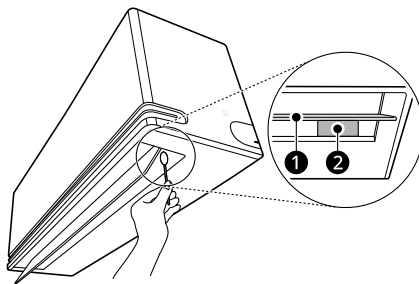

- 1 Wyłączyć urządzenie.
- 2 Nacisnąć i przytrzymać przycisk  przez około 5 sekund, aby otworzyć deflektor powietrza.
- 3 Wyczyścić jonizator za pomocą suchego wacika.



- 1 Deflektor powietrza
- 2 Jonizator

- 4 Nacisnąć i przytrzymać przycisk  przez około 5 sekundy, aby zamknąć deflektor powietrza.

UWAGA

- Naciśnięcie przycisku , gdy ta funkcja jest włączona, nie spowoduje włączenia urządzenia.
 - Naciskając przycisk  wielokrotnie można włączyć urządzenie.
-

ROZWIĄZYWANIE PROBLEMÓW

Przed wezwaniem serwisu

Przed skontaktowaniem się z centrum serwisowym należy wykonać poniższe kontrole. Jeśli problem będzie się utrzymywać, należy skontaktować się z lokalnym centrum serwisowym.

UWAGA

- W zależności od modelu niektóre funkcje mogą nie być obsługiwane.

Funkcja autodiagnostyki

Urządzenie posiada wbudowaną funkcję **autodiagnostyki**. W razie wystąpienia błędu dioda jednostki wewnętrznej zacznie migać w 2-sekundowych odstępach. W takim przypadku należy skontaktować się z lokalnym przedstawicielem lub centrum serwisowym.

Eksploatacja

Objawy	Przyczyny & Rozwiązanie
Urządzenie nie działa normalnie.	Z urządzenia wydobywa się zapach spalenizny i dziwne dźwięki. <ul style="list-style-type: none"> • Wyłączyć urządzenie, wyłączyć lub odłączyć zasilanie i skontaktować się z centrum serwisowym.
	Wycieki wody z jednostki wewnętrznej nawet przy niskim poziomie wilgotności. <ul style="list-style-type: none"> • Wyłączyć urządzenie, wyłączyć lub odłączyć zasilanie i skontaktować się z centrum serwisowym.
	Kabel zasilający jest uszkodzony lub generuje zbyt dużo ciepła. <ul style="list-style-type: none"> • Wyłączyć urządzenie, wyłączyć lub odłączyć zasilanie i skontaktować się z centrum serwisowym.
	Przełącznik, wyłącznik automatyczny (bezpieczeństwa, uziemienia) lub bezpiecznik nie działają prawidłowo. <ul style="list-style-type: none"> • Wyłączyć urządzenie, wyłączyć lub odłączyć zasilanie i skontaktować się z centrum serwisowym.
	Urządzenie generuje kod błędu podczas działania funkcji autodiagnostyki. <ul style="list-style-type: none"> • Wyłączyć urządzenie, wyłączyć lub odłączyć zasilanie i skontaktować się z centrum serwisowym.
Regulacja prędkości wentylatora jest niemożliwa.	Wybrano tryb Szybki lub Praca automatyczna. <ul style="list-style-type: none"> • W niektórych trybach pracy regulacja prędkości wentylatora jest niemożliwa. Należy wybrać tryb pozwalający na regulację prędkości wentylatora.

Objawy	Przyczyny & Rozwiązanie
Nie ma możliwości regulacji temperatury.	<p>Wybrano tryb Wentylator lub Szybki.</p> <ul style="list-style-type: none"> W niektórych trybach pracy regulacja temperatury jest niemożliwa. Należy wybrać tryb pozwalający na regulację temperatury.
Urządzenie zatrzymuje się w trakcie pracy.	<p>Następuje nagłe wyłączenie urządzenia.</p> <ul style="list-style-type: none"> Mogła zadziałać funkcja Timer wyłączenia, która wyłącza urządzenie. Sprawdzić ustawienia timera.
	<p>W trakcie pracy doszło do awarii zasilania.</p> <ul style="list-style-type: none"> Poczekać na przywrócenie zasilania. Jeśli funkcja Automatyczne ponowne uruchamianie jest włączona, urządzenie automatycznie wznowi ostatnią operację kilka minut po przywróceniu zasilania.
Urządzenie nie działa.	<p>Urządzenie jest odłączone od zasilania.</p> <ul style="list-style-type: none"> Sprawdzić, czy przewód zasilający jest podłączony do gniazdka sieciowego lub czy włączony jest odłącznik zasilania.
	<p>Bezpiecznik zadziałał lub zasilanie zostało zablokowane.</p> <ul style="list-style-type: none"> Wymienić bezpiecznik lub sprawdzić, czy wyłącznik automatyczny zadziałał.
	<p>Doszło do awarii zasilania.</p> <ul style="list-style-type: none"> W razie awarii zasilania należy wyłączyć urządzenie. Po przywróceniu zasilania odczekać 3 minuty przed ponownym włączeniem urządzenia.
	<p>Napięcie jest zbyt wysokie lub zbyt niskie.</p> <ul style="list-style-type: none"> Sprawdzić, czy bezpiecznik lub wyłącznik automatyczny zadziałał.
	<p>Urządzenie zostało wyłączone automatycznie o określonej godzinie.</p> <ul style="list-style-type: none"> Włączyć urządzenie.
	<p>Nieprawidłowe ustawienie baterii w pilocie bezprzewodowym.</p> <ul style="list-style-type: none"> Sprawdzić, czy baterie zostały włożone prawidłowo do bezprzewodowego pilota zdalnego sterowania. Jeśli baterie są włożone prawidłowo, ale urządzenie nadal nie działa, należy wymienić baterie i spróbować ponownie.
Urządzenie nie emituje zimnego powietrza.	<p>Cyrkulacja powietrza nie jest prawidłowa.</p> <ul style="list-style-type: none"> Upewnić się, że przed urządzeniem nie znajdują się żadne zasłony, rolety ani meble.
	<p>Filtr powietrza jest brudny.</p> <ul style="list-style-type: none"> Czyścić filtr powietrza co 2 tygodnie. Więcej informacji znajduje się w części „Czyszczenie filtra powietrza”.
	<p>Temperatura w pomieszczeniu jest zbyt wysoka.</p> <ul style="list-style-type: none"> W lecie pełne schłodzenie powietrza w pomieszczeniu może zająć trochę czasu. Proces ten można przyspieszyć, korzystając z trybu Szybkiego.

Objawy	Przyczyny & Rozwiązanie
Urządzenie nie emituje zimnego powietrza.	Zimne powietrze wydostaje się z pomieszczenia. <ul style="list-style-type: none"> Upewnić się, że zimne powietrze nie ucieka przez punkty zapewniające wentylację w pomieszczeniu.
	Żądana temperatura jest wyższa niż bieżąca temperatura. <ul style="list-style-type: none"> Ustawić żądaną temperaturę na poziomie niższym niż bieżąca temperatura.
	W pobliżu znajduje się źródło ogrzewania. <ul style="list-style-type: none"> Unikać używania źródeł ciepła, takich jak piekarniki elektryczne lub płyty gazowe, gdy klimatyzator pracuje.
	Wybrano tryb Wentylator. <ul style="list-style-type: none"> Podczas pracy w trybie Wentylator powietrze jest nawiewane przez urządzenie bez chłodzenia lub ogrzewania powietrza w pomieszczeniu. Zmienić tryb obsługi na chłodzenie.
	Temperatura zewnętrzna jest zbyt wysoka. <ul style="list-style-type: none"> Chłodzenie może nie być wystarczająco skuteczne.

Wydajność

Objawy	Przyczyny & Rozwiązanie
Jednostka wewnętrzna pracuje nawet po wyłączeniu urządzenia.	Urządzenie korzysta z funkcji Automatyczne czyszczenie+. <ul style="list-style-type: none"> Ponieważ Automatyczne czyszczenie+ pomaga usunąć resztki wilgoci pozostałe w jednostce wewnętrznej. Jeśli użytkownik nie chce korzystać z tej funkcji, może wyłączyć jednostkę wewnętrzną.
Z wylotu powietrza jednostki wewnętrznej wydobywa się mgła.	Schłodzone powietrze z urządzenia powoduje powstawanie mgły. <ul style="list-style-type: none"> To zjawisko ustanie po obniżeniu temperatury w pomieszczeniu.
Z jednostki zewnętrznej wycieka woda.	Podczas pracy w trybie ogrzewania skroplona woda kapie z wymiennika ciepła. <ul style="list-style-type: none"> Dlatego wymagany jest montaż rury odpływowej od spodu tacy ociekowej. Skontaktować się z instalatorem.
Występuje hałas lub drgania.	Podczas uruchamiania lub zatrzymywania z urządzenia wydobywają się kliknięcia spowodowane ruchami zaworu zmiany kierunku przepływu. Zgrzytanie: części z tworzyw sztucznych jednostki wewnętrznej zgrzytają, gdy kurczą lub rozszerzają się w wyniku gwałtownych zmian temperatury. Dźwięk przepływu cieczy lub powietrza: przepływ czynnika chłodniczego przez urządzenie. <ul style="list-style-type: none"> To normalne, że urządzenie wydaje dźwięki podczas pracy lub po jej zakończeniu: nie jest to symptom nieprawidłowego działania.

Objawy	Przyczyny & Rozwiązanie
Z jednostki wewnętrznej wydobywa się zapach.	<p>Zapach (np. dym papierosowy) może być pochłaniany przez jednostkę wewnętrzną i przekazywany do strumienia przepływu powietrza.</p> <ul style="list-style-type: none"> • Jeśli zapach nie zniknie, konieczne jest wymycie filtra. Jeśli to nie pomoże, należy skontaktować się centrum serwisowym w celu wyczyszczenia wymiennika ciepła.
Urządzenie nie emituje ciepłego powietrza.	<p>Po uruchomieniu trybu Ogrzewanie łopatka jest niemal całkowicie zamknięta i powietrze nie wydostaje się, mimo że jednostka zewnętrzna pracuje.</p> <ul style="list-style-type: none"> • To normalne zjawisko. Należy poczekać, aż urządzenie wygeneruje wystarczająco dużo ciepłego powietrza, aby nawiewać je przez jednostkę wewnętrzną.
	<p>Jednostka zewnętrzna pracuje w trybie Odszranianie.</p> <ul style="list-style-type: none"> • Gdy temperatura na zewnątrz spadnie, w trybie Ogrzewanie na cewkach osadza się lód i szron. Tryb Odszranianie ogranicza grubość warstwy szronu na węzownicy i powinien zostać wyłączony w ciągu 15 minut.
	<p>Temperatura zewnętrzna jest zbyt niska.</p> <ul style="list-style-type: none"> • Ogrzewanie może nie być wystarczająco skuteczne.

Wi-Fi

Objawy	Przyczyny & Rozwiązanie
Twoje urządzenie domowe i smartfon nie są połączone z siecią Wi-Fi.	<p>Hasło do sieci Wi-Fi, z którą nawiązywane jest połączenie, jest nieprawidłowe.</p> <ul style="list-style-type: none"> • Znajdź sieć Wi-Fi, z którą połączony jest Twój smartfon, usuń ją, a następnie zarejestruj urządzenie za pomocą aplikacji LG ThinQ.
	<p>Transmisja danych przez sieć komórkową smartfona jest włączona.</p> <ul style="list-style-type: none"> • Wyłącz opcję Dane sieci komórkowej w swoim smartfonie i zarejestruj urządzenie, korzystając z sieci Wi-Fi.
	<p>Nazwa sieci bezprzewodowej (SSID) jest ustawiona nieprawidłowo.</p> <ul style="list-style-type: none"> • Nazwa sieci bezprzewodowej (SSID) powinna być kombinacją liter angielskiego alfabetu i cyfr. (Bez znaków specjalnych).
	<p>Częstotliwość routera jest inna niż 2,4 GHz.</p> <ul style="list-style-type: none"> • Obsługiwane są tylko routery o częstotliwości 2,4 GHz. Ustawić wartość 2,4 GHz dla routera bezprzewodowego, a następnie połączyć urządzenie z routerem bezprzewodowym. Aby sprawdzić częstotliwość routera, należy skontaktować się z dostawcą usług internetowych lub producentem routera.

Objawy	Przyczyny & Rozwiązanie
Twoje urządzenie domowe i smartfon nie są połączone z siecią Wi-Fi.	Odległość między urządzeniem a routerem jest zbyt duża. <ul style="list-style-type: none">• Jeśli odległość między urządzeniem a routerem jest zbyt duża, sygnał może być słaby i konfiguracja połączenia mogła nie zostać przeprowadzona prawidłowo. Przenieść router bliżej urządzenia.





Digitalize o código QR
para ler o manual.



MANUAL DO UTILIZADOR

AR CONDICIONADO



De forma a utilizar o produto de forma segura e conveniente,
leia o manual do utilizador antes de utilizar o produto.

PORTUGUÊS

TIPO: Mural



MFL72096416
Rev.01_110124

www.lg.com

Copyright © 2017-2024 LG Electronics. Todos os direitos reservados.

ÍNDICE

Este manual pode incluir imagens ou conteúdos que não correspondem ao modelo comprado.

Este manual está sujeito a revisão por parte do fabricante.

INSTRUÇÕES DE SEGURANÇA

LER TODAS AS INSTRUÇÕES ANTES DA UTILIZAÇÃO	3
INSTRUÇÕES DE AVISO.....	4
INSTRUÇÕES DE CUIDADO	10

FUNCIONAMENTO

Antes de utilizar.....	12
Visões Gerais do Produto.....	13
Preparação antes da Operação.....	14
Descrição geral do comando à distância sem fios	16
Utilização dos Modos de Funcionamento.....	19
Utilização de funções especiais.....	24

FUNÇÕES INTELIGENTES

Aplicação LG ThinQ.....	37
Diagnóstico com LG ThinQ	41

MANUTENÇÃO

Limpeza	43
---------------	----

RESOLUÇÃO DE PROBLEMAS

Antes de contactar a assistência.....	54
---------------------------------------	----

INSTRUÇÕES DE SEGURANÇA

LER TODAS AS INSTRUÇÕES ANTES DA UTILIZAÇÃO

As seguintes diretrizes de segurança visam evitar riscos ou danos imprevistos resultantes da utilização descuidada ou incorreta do aparelho.

As diretrizes são separadas nas categorias de "AVISO" e "CUIDADO", conforme descrito abaixo.

Mensagens de segurança



Este símbolo é apresentado para indicar situações e operações que possam constituir um risco.

Leia atentamente a parte com este símbolo e respeite as instruções para evitar riscos.



AVISO

Isto indica que a não observância das instruções pode provocar ferimentos graves ou fatais.



CUIDADO

Isto indica que a não observância das instruções pode provocar ferimentos ligeiros ou danos no produto.

Notas para refrigerante inflamável

Os seguintes símbolos são apresentados nas unidades.



Este símbolo indica que o aparelho utiliza um refrigerante inflamável. Se ocorrer fuga do refrigerante e este for exposto a uma fonte de ignição externa, existe o risco de incêndio.



Este símbolo indica que o manual do proprietário deve ser lido com atenção.



Este símbolo indica que os funcionários de assistência devem manusear o equipamento de acordo com o manual de instalação.



Este símbolo indica que as informações estão disponíveis no manual do proprietário ou no manual de instalação.

INSTRUÇÕES DE AVISO

AVISO

- Com vista a reduzir o risco de explosão, incêndio, morte, choque elétrico, ferimentos ou queimaduras em pessoas durante a utilização deste produto, respeite as precauções básicas, incluindo o seguinte:

Segurança técnica

- O presente aparelho pode ser utilizado por crianças com mais de 8 anos de idade e por pessoas com capacidades físicas, sensoriais ou mentais reduzidas, ou com falta de experiência e conhecimentos, caso disponham de supervisão ou de instruções sobre a utilização do aparelho de forma segura e compreendam os perigos envolvidos. As crianças não devem brincar com o aparelho. A limpeza e a manutenção por parte do utilizador não devem ser realizadas por crianças sem supervisão.
- O presente aparelho não se destina a ser utilizado por pessoas (incluindo crianças) com capacidades físicas, sensoriais ou mentais reduzidas, ou com falta de experiência e conhecimentos, salvo

disponham de supervisão ou de instruções sobre a utilização do aparelho por parte de uma pessoa responsável pela respetiva segurança. As crianças devem ser supervisionadas a fim de assegurar que não brincam com o aparelho.

- A instalação ou as reparações realizadas por pessoas não autorizadas podem constituir perigos para si e para terceiros.
- As informações presentes no manual destinam-se à utilização por um técnico de assistência qualificado que esteja familiarizado com os procedimentos de segurança e equipado com as ferramentas e instrumentos de teste adequados.
- A não leitura e observância de todas as instruções contidas neste manual poderá resultar na avaria do equipamento, em danos patrimoniais, em ferimentos pessoais e/ou fatais.
- O refrigerante e o gás de expansão de isolamento utilizados no aparelho requerem procedimentos especiais de eliminação. Contacte um agente de assistência, ou uma pessoa com qualificações semelhantes, para proceder à eliminação.
- Quando for necessário proceder à substituição do cabo de alimentação, o trabalho de substituição deve ser realizado por funcionários autorizados que usem apenas peças de substituição genuínas.
- Se o cabo de alimentação estiver danificado, deve ser substituído pelo fabricante, pelo respetivo agente de assistência ou por uma pessoa com qualificações semelhantes a fim de evitar uma situação perigosa.
- O aparelho deve ser instalado em conformidade com os regulamentos nacionais relativos à cablagem.
- De acordo com as regras relativas à cablagem, devem ser incorporados meios de desconexão na cablagem fixa.
- Este aparelho deve estar devidamente ligado à terra a fim de minimizar o risco de choque elétrico.
- Não corte nem retire o ponto de ligação à terra da ficha de alimentação.
- Fixar o fio de terra ao parafuso da tampa da tomada elétrica não liga o aparelho à terra, salvo se o parafuso da tampa for de metal, não

tiver isolamento e a tomada elétrica estiver ligada à terra através da cablagem da casa.

- Se tiver dúvidas sobre se o aparelho de ar condicionado está corretamente ligado à terra, solicite a inspeção da tomada e do circuito elétricos por um eletricista qualificado.

Instalação

- Contacte um centro de assistência autorizado ao instalar ou reposicionar o ar condicionado.
- Não instale o aparelho de ar condicionado numa superfície instável ou num local onde exista o perigo de queda.
- Não instale a unidade em atmosferas potencialmente explosivas.
- Não instale o aparelho de ar condicionado num local de armazenamento de líquidos ou gases inflamáveis, como gasolina, propano, diluente, etc.
- Instale o painel e a tampa da caixa de controlo em segurança.
- Instale uma tomada elétrica dedicada ou um disjuntor antes de usar o ar condicionado.
- Utilize um disjuntor e um fusível padronizados que estejam em conformidade com a classificação do ar condicionado.
- Assegure-se de que o tubo e o cabo de alimentação que ligam a unidade interior à exterior não ficam demasiado esticados quando instalar o ar condicionado.
- Os cabos de ligação interiores e exteriores deverão ficar bem apertados, e o cabo deverá ser devidamente encaminhado de forma a que não haja nenhuma força a puxá-lo a partir dos terminais de conexão. Ligações impróprias ou pouco apertadas podem gerar calor ou provocar incêndio.
- Não ligue o fio de ligação à terra a um tubo de gás, a um para-raios ou a um fio telefónico de ligação à terra.
- Utilize gás não inflamável (azoto) para verificar a existência de fugas e para purgar o ar. A utilização de ar comprimido ou de gás inflamável pode provocar incêndios ou explosões.

Funcionamento

- Não modifique ou aumente o cabo de alimentação. Riscos ou descamação do isolamento dos cabos de alimentação poderão resultar em fogo ou choque elétrico, e o cabo deverá ser substituído.
- Assegure-se de que o cabo de alimentação não está sujo, solto ou cortado.
- Não coloque quaisquer objetos sobre o cabo de alimentação.
- Não coloque um aquecedor nem outros aparelhos de aquecimento perto do cabo de alimentação.
- Assegure-se de que o cabo de alimentação não pode ser puxado ou danificado durante a operação.
- Nunca toque, opere ou repare o ar condicionado com mãos molhadas.
- Não insira as mãos ou outros objetos na entrada ou saída de ar do ar condicionado, enquanto estiver em funcionamento.
- Certifique-se de que as crianças não sobem para a unidade exterior nem batem na mesma.
- Assegure-se de apenas usa as peças referidas na lista de peças de serviço. Nunca tente modificar o equipamento.
- Com a unidade em funcionamento ou imediatamente depois, não toque no tubo do refrigerante, no tubo de água nem noutras peças internas.
- Não deixe substâncias inflamáveis como gasolina, benzeno ou diluente na proximidade do ar condicionado.
- Não use o ar condicionado durante um espaço de tempo prolongado numa divisão pequena sem ventilação adequada.
- Certifique-se de que existe ventilação suficiente quando o ar condicionado e um aquecedor ou dispositivo semelhante são utilizados simultaneamente.
- Não obstrua a entrada ou saída do fluxo de ar.
- Interrompa o fornecimento de energia se detetar algum ruído, odor ou fumo proveniente do ar condicionado.

- Contacte um centro de assistência autorizado se o ar condicionado ficar submerso em água numa inundação.
- No caso de uma fuga de gás (como freon, gás propano, gás LP, etc.) ventile suficientemente antes de usar o ar condicionado novamente.
- No caso de um apagão ou uma trovoada, desligue imediatamente a fonte de alimentação.

Comando à distância

- Remova as baterias se o comando vai passar um período prolongado sem ser utilizado.
- Nunca misture pilhas de tipos diferentes no comando, ou pilhas novas com velhas.
- Não recarregue ou desmonte as pilhas.
- Não utilize o comando se existir uma fuga nas pilhas. Se as suas roupas ou pele forem expostas ao fluido que escapou das pilhas, lave com água limpa.
- No caso de ingestão de líquido da pilha, lave rigorosamente o interior da boca e consulte um médico.
- Elimine as pilhas num local onde não exista o perigo de incêndio.

Manutenção

- Antes de limpar ou realizar a manutenção, desligue a fonte de alimentação e aguarde a paragem do ventilador.
- Não limpe o aparelho pulverizando água diretamente sobre o produto.

Refrigerante

Geral

- Apenas utilize o refrigerante especificado na etiqueta do aparelho de ar condicionado.
- Não introduza ar nem gás no sistema, salvo o refrigerante especificado.

- Durante a instalação ou reparação, não toque no refrigerante que sai.
- Certifique-se de verificar a existência de fugas de refrigerante após a instalação ou reparação do ar condicionado.
- O aparelho deve ser armazenado para evitar a ocorrência de danos mecânicos.

Apenas R32



- Qualquer pessoa envolvida em trabalhos em ou no acesso a um circuito de refrigerante deve ser titular de um certificado válido atual, atribuído por um órgão de avaliação acreditado da indústria, que valide a respetiva competência no manuseamento seguro de refrigerantes, em conformidade com uma especificação de avaliação reconhecida pela indústria.
- A assistência só deve ser efetuada conforme recomendado pelo fabricante do equipamento. As operações de manutenção e reparação que necessitem do auxílio de outros funcionários competentes devem ser realizadas sob a supervisão da pessoa competente na utilização de refrigerantes inflamáveis.
- O aparelho deve ser armazenado numa área bem ventilada, na qual o tamanho da divisão corresponda à área da divisão especificada para a operação.
- Mantenha todas as aberturas de ventilação necessárias desobstruídas.
- O aparelho deve ser armazenado numa divisão sem chamas a descoberto em atividade contínua (por exemplo, um aparelho de gás a funcionar) e fontes de ignição (por exemplo, um aquecedor elétrico a funcionar).

INSTRUÇÕES DE CUIDADO

CUIDADO

- Com vista a reduzir o risco de ferimentos ligeiros em pessoas, a avaria ou os danos no produto ou patrimoniais durante a utilização deste produto, siga as precauções básicas, incluindo o seguinte:
-

Instalação

- Transporte o aparelho de ar condicionado com o auxílio de duas ou mais pessoas ou utilize uma empilhadora.
- Instale a unidade exterior de forma a ficar protegida contra a luz solar direta. Não coloque a unidade interior num local onde fique diretamente exposta à luz solar através das janelas.
- Não instale o ar condicionado numa área onde fique diretamente exposto à brisa do mar (névoa salina).
- Instale a mangueira de drenagem corretamente para a purga simples de condensação da água.
- Instale o ar condicionado num local onde o ruído da unidade de exterior ou os gases de escape não incomodem os vizinhos. Não o fazer poder resultar num conflito com os vizinhos.
- Descarte em segurança materiais de embalagem como parafusos, pregos, sacos de plástico ou baterias utilizando as embalagens adequadas após a instalação ou reparação.
- Tenha cuidado durante a desembalagem ou instalação do ar condicionado.

Funcionamento

- Assegure-se de que o filtro está instalado antes de operar o ar condicionado.
- Não beba a água de drenagem do ar condicionado.
- Não coloque objetos sobre o aparelho de ar condicionado.

- Quando a humidade for muito elevada, ou quando tiver deixado uma porta ou janela aberta, não deixe o aparelho de ar condicionado funcionar durante muito tempo.
- Não exponha pessoas, animais nem plantas ao ar frio ou quente proveniente do aparelho de ar condicionado durante longos espaços de tempo.
- Não use o produto para fins especiais, como preservar alimentos, obras de arte, etc. O ar condicionado foi concebido para o grande público e não é um sistema de refrigeração preciso. Existe o risco de danos ou perda de propriedade.

Manutenção

- Durante as operações de limpeza, manutenção ou reparação do aparelho de ar condicionado em altitude, utilize um banco ou um escadote resistente.
- Durante a limpeza do aparelho de ar condicionado, nunca utilize agentes nem solventes de limpeza fortes, nem pulverize água. Utilize um pano macio.
- Durante a remoção do filtro de ar, nunca toque nas peças metálicas do aparelho de ar condicionado.
- Para a limpeza do interior, contacte um concessionário ou um centro de assistência autorizado. A utilização de detergentes agressivos poderá provocar corrosão ou danos no produto.

FUNCIONAMENTO

Antes de utilizar

Notas para funcionamento

- Ajuste a direção do fluxo de ar na vertical ou horizontal para fazer circular o ar interior.
- Acelere o ventilador para arrefecer ou aquecer rapidamente o ar interior, num curto espaço de tempo.
- Desligue o equipamento e abra as janelas periodicamente para ventilar. A qualidade do ar interior pode deteriorar-se se o equipamento for utilizado durante longos períodos.
- Limpe o filtro de ar a cada 2 semanas. As poeiras e as impurezas acumuladas no filtro de ar poderão obstruir o fluxo de ar ou reduzir o desempenho do aparelho.

Sugestões para poupança de energia

- Não arrefeça o espaço excessivamente. Fazê-lo pode ser prejudicial à sua saúde, e pode aumentar o consumo de eletricidade.
- Quando estiver a utilizar o aparelho, bloqueie a luz solar com persianas ou cortinados.
- Durante o funcionamento do aparelho, mantenha as portas e as janelas bem fechadas.

Visões Gerais do Produto

Montagem na parede

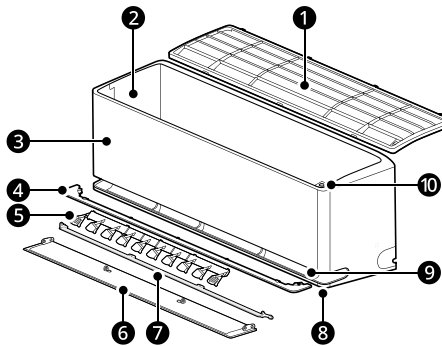

- | | |
|--|--|
| ❶ Filtro de ar | ❺ Defletor de Ar (Lâmina Cima-Baixo) |
| ❷ Aberturas de Admissão de Ar | ❻ Defletor de Ar (Persiana Horizontal) |
| ❸ Cobertura Frontal | ❼ Aberturas de Saída de Ar Principais |
| ❹ Guia de Ar | ❽ Aberturas de Saída de Ar Ligeiro |
| ❺ Defletor de Ar (Lâmina Esquerda-Direita) | ❻ Botão de Ligar/Desligar |

OBSERVAÇÃO

- Persiana dupla: ❹ + ❺
- O número e a localização das peças podem variar consoante o modelo do aparelho.
- As funcionalidades podem sofrer alterações, consoante o tipo do modelo.

Preparação antes da Operação

Introdução de pilhas no comando à distância sem fios

Introduza pilhas AAA (1,5 V) no comando à distância sem fios.

- 1 Remova a tampa das baterias.

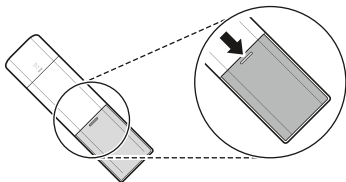

- 2 Insira as novas baterias e assegure-se de que os terminais + e - das baterias estão orientados corretamente.

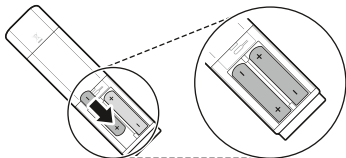

- 3 Volte a instalar a tampa deslizando-a novamente para posição.

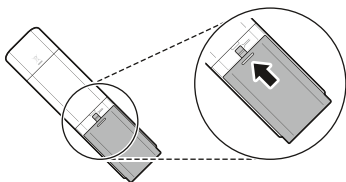

OBSERVAÇÃO

- Quando o ecrã do comando sem fios começar a desvanecer, substitua as baterias AAA (1,5 V).
- Não utilize uma combinação de pilhas novas e usadas.

Seleção de Fahrenheit ou Celsius

Configure o indicador de temperatura para apresentar unidades de Fahrenheit (°F) ou Celsius (°C).

- 1 Ligue o aparelho.

- 2 Prima o botão **Função**.

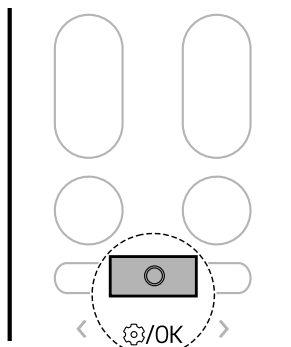

- 3 Prima o botão < ou > até que o ícone abaixo pisque no ecrã. De seguida, prima o botão **Função**.

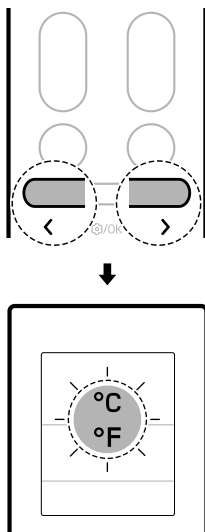

- 4 Prima o botão < ou > para definir as unidades de Fahrenheit (°F) ou Celsius (°C).
- De cada vez que o botão é pressionado, a função muda pela seguinte ordem: °C ↔ °F

- 5 De seguida, pressione o botão **Função**.

Descrição geral do comando à distância sem fios

Comando à distância sem fios

Pode operar o equipamento de forma mais conveniente com o comando sem fios.











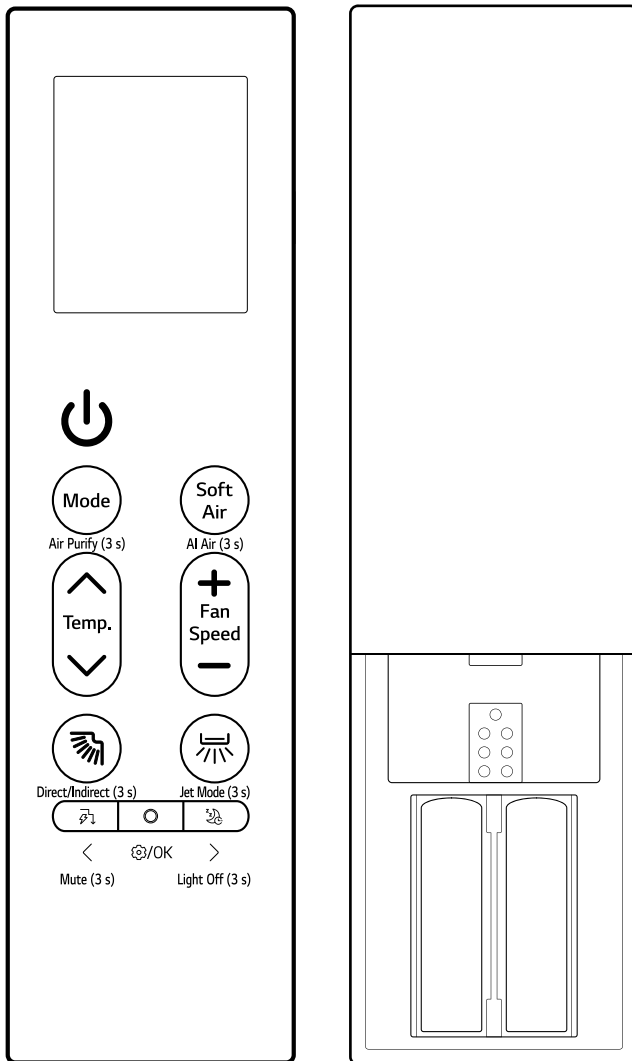



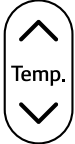

Imagem	Descrição
	<p>Ligar/desligar Liga e desliga o equipamento.</p> <hr/> <p>Conexão à LG ThinQ Mantenha premido o botão Ligar/desligar durante cerca de 3 segundos para preparar o estado para ligar o aparelho e o Wi-Fi.</p>
 <p>Air Purify (3 s)</p>	<p>Mode Seleciona o modo de operação pretendido.</p> <ul style="list-style-type: none"> Cada pressão do botão alterna os modos pela seguinte ordem: Arrefecimento → Automático → Desumidificação → Aquecimento → Ventilador. <hr/> <p>Air Purify (3 s) Mantenha premido o botão Mode durante cerca de 3 segundos para fornecer ar limpo e fresco utilizando partículas de iões e o filtro.</p>
 <p>AI Air (3 s)</p>	<p>Soft Air Mantém-o fresco sem criar uma corrente de ar.</p> <hr/> <p>AI Air (3 s) Mantenha pressionado o botão Soft Air durante cerca de 3 segundos para que este inicie a operação automática, detetando o ambiente circundante e as características do utilizador.</p>
 <p>Temp.</p>	<p>Temp. ▲, ▼ Ajusta a temperatura ambiente pretendida.</p>
 <p>Fan Speed</p>	<p>Fan Speed +, - Ajusta a velocidade do ventilador.</p>
 <p>Direct/Indirect (3 s)</p>	<p> (Oscilação para cima/baixo) Ajusta a direção do fluxo de ar para cima e para baixo.</p> <hr/> <p>Direct/Indirect (3 s) Mantenha premido o botão  durante cerca de 3 segundos para definir um fluxo de ar direto ou indireto com base nas suas preferências.</p> <hr/> <p>Modo de Limpeza Enquanto o comando à distância e o aparelho estão desligados, deixe premido o botão  durante cerca de 5 segundos para fixar a persiana de modo a poder limpá-la facilmente.</p>

18 FUNCIONAMENTO

Imagem	Descrição
 <p data-bbox="109 253 176 268">Jet Mode (3 s)</p>	<p data-bbox="239 169 628 196">↔ (Oscilação para a esquerda/direita)</p> <p data-bbox="239 199 801 226">Ajusta a direção do fluxo de ar entre a esquerda e a direita.</p> <hr/> <p data-bbox="239 247 376 274">Jet Mode (3 s)</p> <p data-bbox="239 277 950 331">Mantenha premido o botão ↔ durante cerca de 3 segundos para alterar a temperatura ambiente rapidamente.</p>
 <p data-bbox="109 432 176 446">Mute (3 s)</p>	<p data-bbox="239 357 484 384">🔇 (Controlo de energia)</p> <p data-bbox="239 387 900 414">Diminuir a entrada de energia. Pode controlar o consumo de energia.</p> <hr/> <p data-bbox="239 435 340 462">Mute (3 s)</p> <p data-bbox="239 466 1039 520">Deixe premido o botão 🔇 durante cerca de 3 segundos para desligar o sinal sonoro (bipe).</p>
 <p data-bbox="120 608 165 622">OK</p>	<p data-bbox="239 545 314 572">Função</p> <p data-bbox="239 576 533 603">Seleciona a função pretendida.</p>
 <p data-bbox="109 735 176 750">Light Off (3 s)</p>	<p data-bbox="239 660 353 687">💡 (Dormir)</p> <p data-bbox="239 691 1039 745">Desliga automaticamente o equipamento a uma hora predefinida. Utilize-o antes de dormir.</p> <hr/> <p data-bbox="239 766 376 793">Light Off (3 s)</p> <p data-bbox="239 796 1009 850">Deixe premido o botão 💡 durante, aproximadamente, 3 segundos para definir a função de apagar a luz.</p>

Utilização dos Modos de Funcionamento

Utilização com comando à distância sem fios

Aponte o comando à distância sem fios na direção do recetor do sinal, no lado direito do aparelho, para o utilizar.

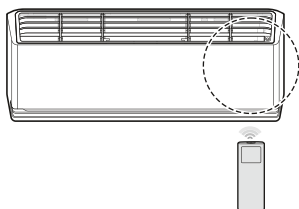

- 2 Prima o botão **Mode** repetidamente para mudar o modo de operação.

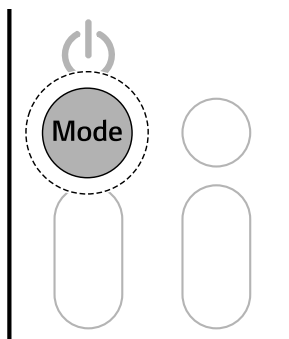

OBSERVAÇÃO

- O comando à distância sem fios pode acionar outros dispositivos eletrónicos, se apontado na sua direção. Certifique-se de que aponta o comando à distância sem fios na direção do recetor do sinal do aparelho.
- Para um funcionamento correto, use um pano macio para limpar o transmissor e o recetor do sinal.
- Se uma função incluída no comando à distância não for suportada pelo equipamento, o equipamento poderá não indicar isso com um zumbido.



Modo de **Arrefecimento**



Modo de **Funcionamento automático** / Modo de **Transição automática**

*1 Automatiza o processo de escolha das definições adequadas para o seu espaço.



Modo de **Desumidificação**



Modo de **Aquecimento**



Modo do **Ventilador**

Modo de arrefecimento, auto, desumidificação, aquecimento, ventilador

Quando o aparelho é ligado, pode alterar o modo de funcionamento.

- 1 Ligue o aparelho.

20 FUNCIONAMENTO

- 3 Prima o botão **▲** ou **▼** para configurar a temperatura pretendida.

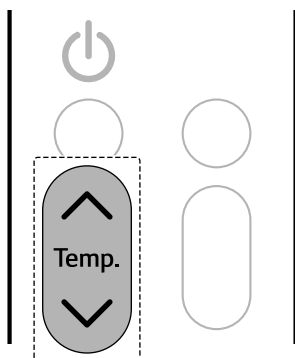

- 2 Prima repetidamente o botão **Mode** para selecionar o modo pretendido.

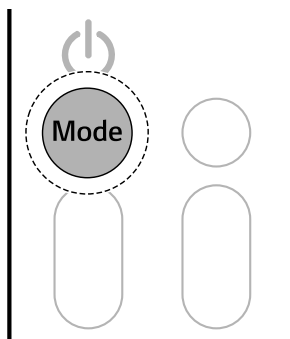



Notas para cada modo de funcionamento

Modo de Desumidificação

- Não é possível ajustar a velocidade do ventilador.
- No modo de **Desumidificação**, o compressor e o ventilador interior poderão não operar, de forma a evitar um arrefecimento excessivo.

Modo de ventilador

- A indicação  é apresentada na unidade interior.
- Não pode ajustar a temperatura.

- 3 Prima continuamente o botão  durante cerca de 3 segundos.

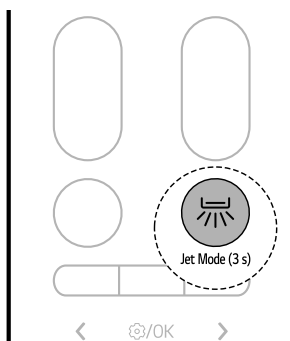

Modo de jato

Pode alterar a temperatura ambiente rapidamente.

- O modo **Jato** está disponível com os modos **Arrefecimento** e **Aquecimento**.

- 1 Ligue o aparelho.

OBSERVAÇÃO

• Modo de arrefecimento por jato

É expelido um fluxo forte de ar frio durante 30 minutos.

• Modo de aquecimento por jato

É expelido um fluxo forte de ar quente durante 30 minutos.

- O modo **Aquecimento Jato** não está disponível em alguns modelos.

- O modo **Jato** dura 30 minutos, após os quais volta à definição anterior.

- O modo **Jato** pode operar de forma diferente do que está indicado no ecrã do comando à distância.

Ajuste da velocidade do ventilador

Pode ajustar a velocidade do ventilador premindo repetidamente o botão **+** ou **-**.

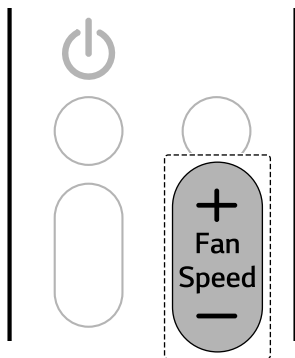

Velocidade	Ícone do comando à distância sem fios	Ícone da unidade interior
Ar natural		-
Alta		F5
Média - Alta		F4
Média		F3
Média - Baixa		F2
Baixa		F1

OBSERVAÇÃO

- A velocidade do ventilador no Vento Natural ajusta-se automaticamente.
- Os ícones da unidade interior são apresentados em algumas unidades interiores.
- O indicador da unidade interior mostra os ícones da velocidade do ventilador durante apenas 5 segundos e regressa à temperatura definida.

Ajuste da direção do fluxo de ar

É possível ajustar a direção do fluxo de ar na vertical ou horizontal.

Ajuste da direção para cima/baixo

- Prima o botão repetidamente para ajustar a direção do fluxo de ar.

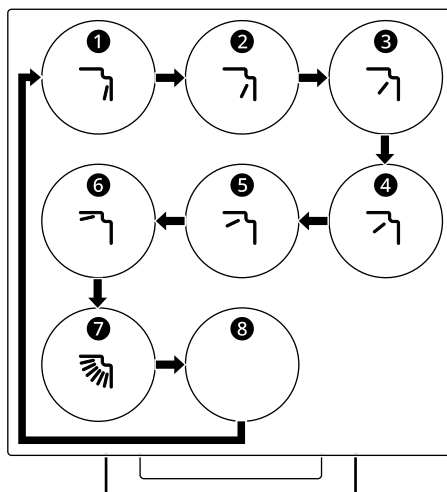

- Selecione para ajustar automaticamente a direção para cima/baixo do fluxo de ar.

Ajuste da direção para a esquerda/direita (Em Alguns Modelos)

- Prima o botão  repetidamente para ajustar a direção do fluxo de ar.

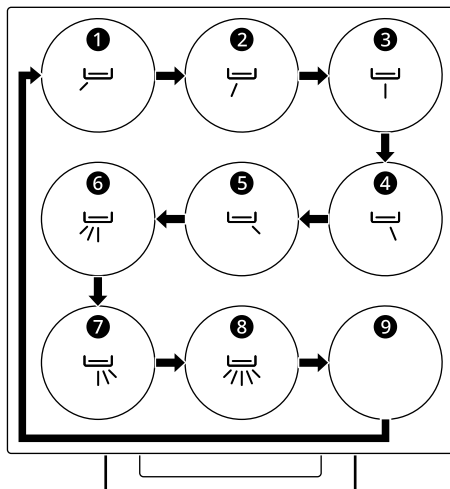

- Selecione  para ajustar automaticamente a direção para a esquerda/direita do fluxo de ar.

OBSERVAÇÃO

- O ajuste aleatório do defletor de ar pode provocar a falha do aparelho.
- Quando é reiniciado, o aparelho regressa à última direção definida do fluxo de ar. A posição do defletor de ar pode não corresponder ao ícone exibido no comando à distância sem fios. Se isto acontecer, ajuste novamente a direção do fluxo de ar.
- Esta função pode registar um funcionamento diferente a partir do indicador do comando à distância sem fios.
- O ajuste da direção para a esquerda/direita pode não ser suportado, consoante o modelo.

Funcionamento manual

Se o comando à distância estiver indisponível, pode ligar e desligar o aparelho premindo o botão de **Ligar/desligar**  na unidade de interior.

- Prima o botão **Ligar/desligar** .



OBSERVAÇÃO



- Por predefinição, a velocidade do ventilador encontra-se configurada como alta.
- As funcionalidades podem sofrer alterações, consoante o tipo do modelo.
- Não é possível alterar a temperatura ao utilizar o botão **Ligar/desligar** .
- A temperatura é configurada entre 22 °C e 24 °C por predefinição.

Reposição das definições anteriores

Quando o aparelho de ar condicionado é ligado novamente ligado após uma falha de energia, a função **Reinício automático** repõe as definições anteriores.

Quando utiliza o aparelho pela primeira vez, a função **Reinício automático** encontra-se ativada. É possível cancelar e configurar esta função premindo o botão **Ligar/desligar**  na unidade interior.

Cancelamento do reinício automático

- 1 Prima continuamente o botão **Ligar/desligar**  durante 6 segundos.
- 2 Quando o aparelho apitar duas vezes, liberte o botão **Ligar/desligar** . A luz pisca duas vezes. Este processo repete-se 4 vezes.

Configuração do reinício automático

- 1 Prima continuamente o botão **Ligar/desligar** ❶ durante 6 segundos.
- 2 Quando o aparelho apitar duas vezes, liberte o botão **Ligar/desligar** ❶. A luz piscará. Este processo repete-se 4 vezes.



OBSERVAÇÃO

- A funcionalidade pode sofrer alterações, consoante o tipo do modelo.
- Se premir continuamente o botão **Ligar/desligar** ❶ durante 3-5 segundos, em vez de 6 segundos, o aparelho passa para a operação de teste. Na operação de teste, o aparelho ventila ar de arrefecimento forte durante 18 minutos e, em seguida, regressa às predefinições de fábrica.

Utilização de funções especiais

Função de purificação de ar (Em Alguns Modelos)

É possível fornecer ar limpo e fresco utilizando partículas de iões e o filtro.

- Prima continuamente o botão **Mode** durante cerca de 3 segundos.

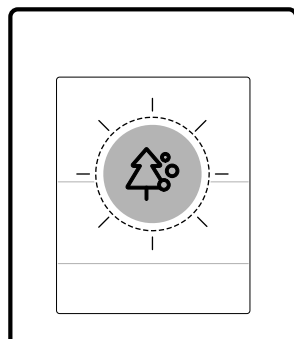
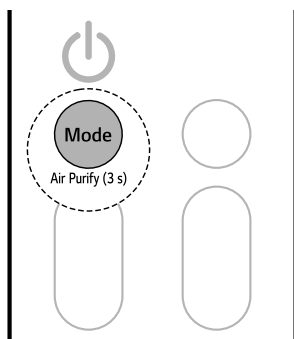

⚠ AVISO

- Durante o funcionamento, não toque no ionizador.

OBSERVAÇÃO

- É possível utilizar esta função sem ligar o aparelho.

Função de controlo de energia (Em Alguns Modelos)

É possível reduzir a entrada de potência.

- 1 Ligue o aparelho.

Função	Descrição
Ionizador	As partículas de iões provenientes do ionizador reduzem as bactérias na superfície e outras substâncias nocivas.

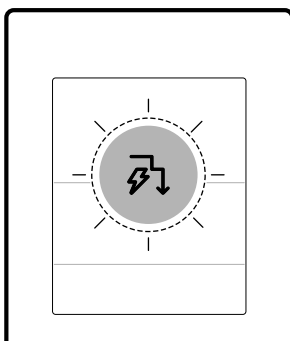
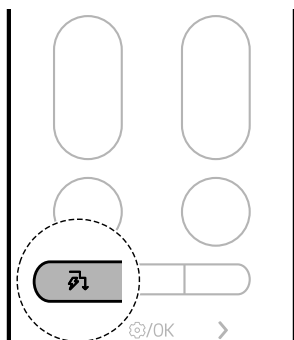

2 Prima o botão  repetidamente para selecionar o passo pretendido.



Fase	Ecrã do indicador	Descrição
3 (em alguns modelos)	 40%	A potência de entrada é diminuída 60% em comparação com a potência de entrada nominal.

OBSERVAÇÃO

- A indicação 80, 60, 40 ou L (1.ª fase), LL (2.ª fase) é apresentada em algumas unidades de interior.
- Esta função está disponível no modo **Arrefecimento**.
- A capacidade pode diminuir quando a função **Controlo de energia** estiver selecionada.
- Se premir o botão **^** ou **v**, a temperatura pretendida é apresentada durante cerca de 5 segundos.
- Se premir o botão **+** ou **-**, a velocidade do ventilador é apresentada durante cerca de 5 segundos.
- Quando ligado à unidade Multi Exterior, esta função pode não ser suportada.

Fase	Ecrã do indicador	Descrição
1	 80%	A potência de entrada é diminuída 20% em comparação com a potência de entrada nominal.
2	 60%	A potência de entrada é diminuída 40% em comparação com a potência de entrada nominal.

Modo AI Air

A velocidade do ventilador e a direção do fluxo de ar mudam automaticamente com base nos padrões de utilização aprendidos e nas alterações da temperatura ambiente.

Se selecionar o modo **AI Air**, o ar condicionado analisa o ambiente circundante para atingir rapidamente a temperatura pretendida. A direção do fluxo de ar e a velocidade do ventilador são automaticamente ajustadas para atingir as definições de conforto.

1 Ligue o aparelho.

- 2 Prima continuamente o botão **Soft Air** durante cerca de 3 segundos.

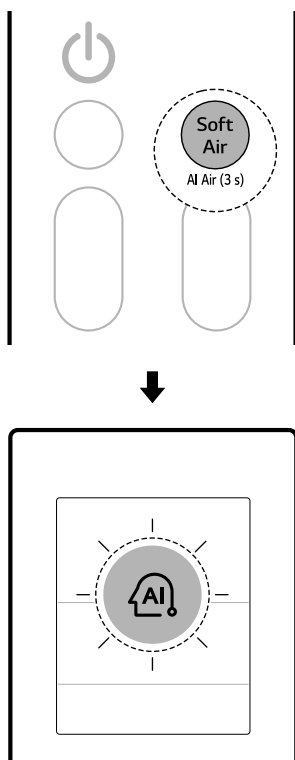

Ar ligeiro

Esta funcionalidade direciona um fluxo de ar ligeiro para cima para o manter fresco sem sentir uma corrente de ar.

Com a aplicação **LG ThinQ**, é possível ajustar a temperatura e a intensidade do fluxo de ar.

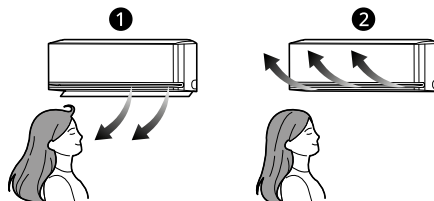

- ❶ Normal
- ❷ Ar ligeiro

- 1 Ligue o aparelho.

OBSEVAÇÃO

- Esta função está disponível nos modos **Arrefecimento** e **Aquecimento**.
- **Fl** é exibido no ecrã do indicador.
- Para alterar a temperatura pretendida, pressione o botão **Temperatura** **▲** ou **▼** no comando à distância.
- Pressionar os botões **Mode** ou **Jet Mode** durante o modo **AI Air** aciona a função selecionada.
- Consoante o modelo, esta função poderá registar um funcionamento diferente.

2 Prima o botão **Soft Air**.

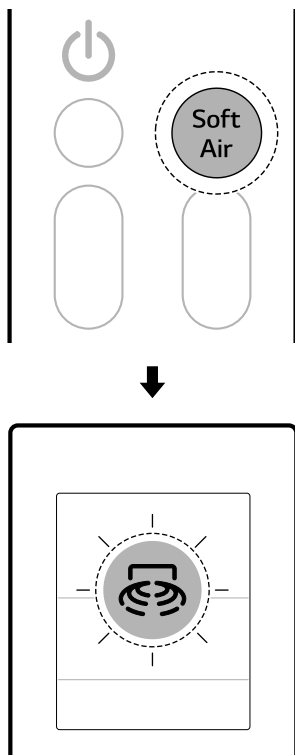

- A temperatura do fluxo de ar pode não aumentar ou diminuir consoante as temperaturas interior e exterior.
- Quando ligado à unidade Multi Exterior, não é possível ajustar a temperatura do fluxo de ar.





Sensor de deteção de pessoas (Em Alguns Modelos)

Fluxo de ar direto e indireto

Esta funcionalidade deteta pessoas e define um fluxo de ar **Direto** ou **Indireto** com base nas suas preferências.

- **Fluxo de ar direto**
Depois de detetar uma área ocupada, direciona o fluxo de ar para a área ocupada.
- **Fluxo de ar indireto**
Depois de detetar uma área ocupada, direciona o fluxo de ar para a área desocupada.
- Deixe premido o botão  durante, aproximadamente, 3 segundos para definir a função de ar direto e indireto.

OBSERVAÇÃO

- Quando a função **Ar ligeiro** é ativada, a temperatura do ar que sai do equipamento é alterada e o fluxo de ar é direcionado para cima.
- A função **Ar ligeiro** pode ser utilizada com os modos **Arrefecimento** e **Ventilador**.
- 50 é exibido no ecrã do indicador.
- Para alterar a temperatura pretendida, pressione o botão **Temperatura**  ou  no comando à distância.
 - A variação de ajuste da temperatura pode ser limitada durante a utilização da função **Ar de conforto**.
- Prima o botão  ou  para ajustar a velocidade do ventilador.

28 FUNCIONAMENTO

- De cada vez que o botão é pressionado, a função muda pela seguinte ordem: Direto → Indireto → Desligado

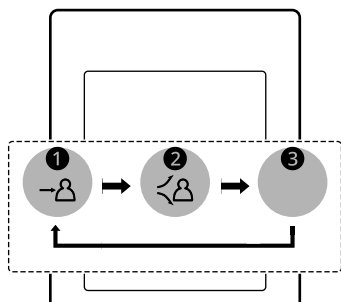
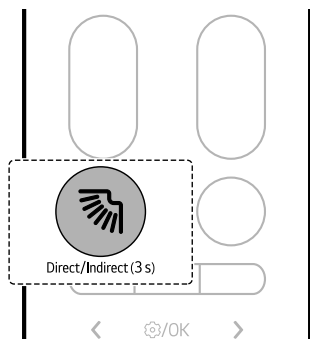

- 1 Direto
- 2 Indireto
- 3 Desligado

- Ligue o equipamento à aplicação **LG ThinQ** para definir o tempo de detecção de ausência e o modo de detecção de ausência.

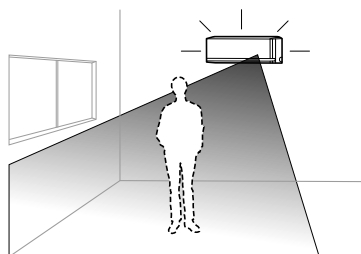

- 1 Prima o botão **Função**.

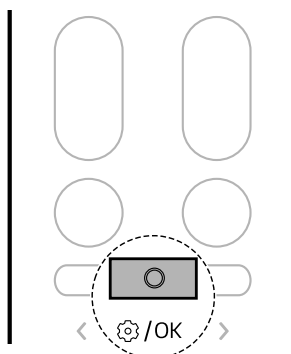

Deteção de ausência

Passa automaticamente para o modo de poupança de energia quando não está ninguém presente.

- Se deixar o aparelho ligado enquanto estiver fora, o aparelho efetua automaticamente uma operação de arrefecimento em poupança de energia, ou desliga a alimentação quando o período de detecção de ausência é atingido, poupando nas contas de eletricidade.

- 2 Prima o botão < ou > para ajustar o piscar do ícone abaixo na parte inferior do ecrã. De seguida, prima o botão **Função**.

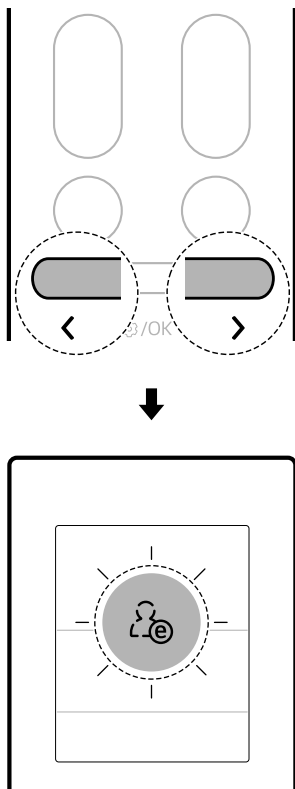

- A sensibilidade do sensor de radar pode variar consoante o ambiente e as condições interiores, incluindo:
 - Se houver pouco movimento, por exemplo, enquanto vê televisão ou dorme
 - Se estiver sentado no chão perto do equipamento
 - Se estiver num local longe do equipamento, a cerca de 5 m (16 ft) ou mais
- Os objetos em movimento, como ventoinhas, aspiradores robôs ou animais de companhia, podem ser confundidos com pessoas.

Temporizador de Dormir

É possível configurar o aparelho para se desligar automaticamente após uma hora definida. O aparelho muda automaticamente a temperatura, a velocidade do ventilador e a direção do fluxo de ar. Existem duas formas de definir o temporizador para dormir.

Esta função pode ser configurada com o aparelho ligado.

Método 1

- 1 Ligue o aparelho.
- 2 Prima o botão **Função**.

- 3 Prima o botão < ou > para definir a função de deteção de ausência.

- De cada vez que o botão é pressionado, a função muda pela seguinte ordem: LIGADO ↔ DESLIGADO

- 4 De seguida, pressione o botão **Função**.

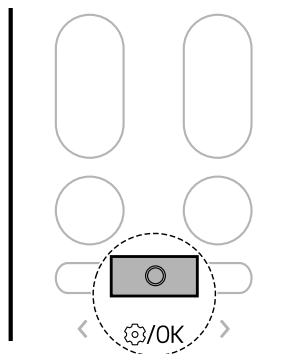

OBSERVAÇÃO

- O funcionamento do **Fluxo de ar direto e indireto** está disponível com os modos **Arrefecimento e Aquecimento**.

- 3** Prima o botão < ou > até que o ícone abaixo pisque na parte inferior do ecrã. De seguida, prima o botão **Função**.

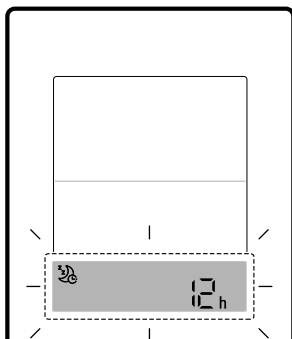
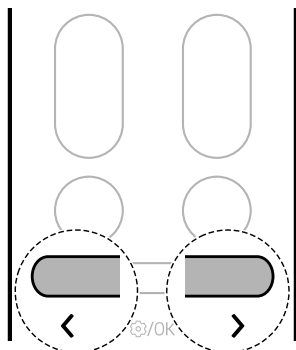

- 4** Prima o botão < ou > para ajustar a hora pretendida. De seguida, prima o botão **Função**.
- O modo de dormir pode ser programado para uma duração entre 30 minutos e 12 horas.

Método 2

- 1** Ligue o aparelho.

- 2** Prima o botão

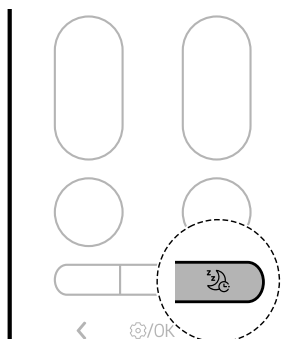

- 3** Prima o botão < ou > para ajustar a hora pretendida. De seguida, prima o botão **Função**.
- O modo de dormir pode ser programado para uma duração entre 30 minutos e 12 horas.

OBSERVAÇÃO

- O indicador da unidade interior mostra a hora definida de 1 H a 12 H durante apenas 5 segundos, e de seguida desaparece em alguns modelos.
- Nos modos **Arrefecimento** e **Desumidificação**, a temperatura aumenta 1 °C após 30 minutos, e aumenta mais 1 °C após os 30 minutos seguintes, para um sono mais confortável. A temperatura aumenta até 2 °C em relação à temperatura predefinida, e até 30 °C.
- Embora a observação sobre a velocidade do ventilador no ecrã do indicador possa mudar, a velocidade do ventilador é automaticamente ajustada.
- No modo **Aquecimento**, a temperatura aumenta 1 °C após 1 hora, e aumenta mais 1 °C após mais 1 hora, para um sono mais confortável. A temperatura aumenta até 2 °C em relação à temperatura predefinida.
 - Quando ligado à unidade Multi Exterior, a temperatura não pode ser alterada automaticamente.

Temporizador de ativação e desativação

É possível configurar o aparelho para ativação e desativação automáticas a uma hora pretendida.

As funções de **Temporizador de ativação** e **Temporizador de desativação** podem ser configuradas em conjunto.

Configuração do temporizador de ativação

Pode definir ou cancelar a função quer o aparelho esteja ligado ou desligado.

- 1 Prima o botão **Função**.

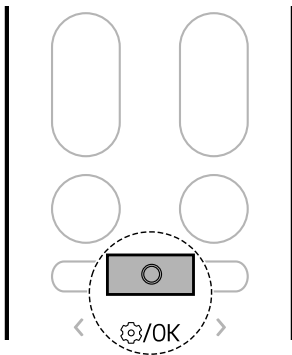

- 2 Prima o botão < ou > até que o ícone abaixo pisque na parte inferior do ecrã. De seguida, prima o botão **Função**.

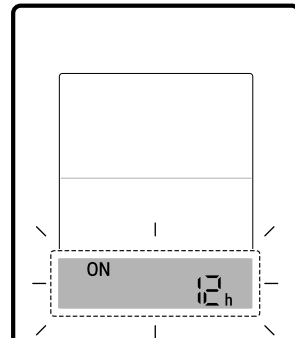
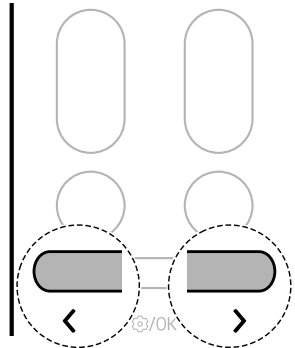

- 3 Prima o botão < ou > para ajustar a hora pretendida. De seguida, prima o botão **Função**.
 - A hora pode ser configurada até 24 horas.

Configuração do temporizador de desativação

Pode definir ou cancelar a função quer o aparelho esteja ligado ou desligado.

- 1 Prima o botão **Função**.

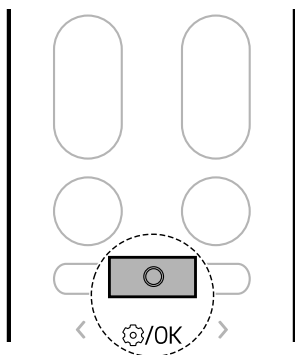

- 2 Prima o botão < ou > até que o ícone abaixo pisque na parte inferior do ecrã. De seguida, prima o botão **Função**.

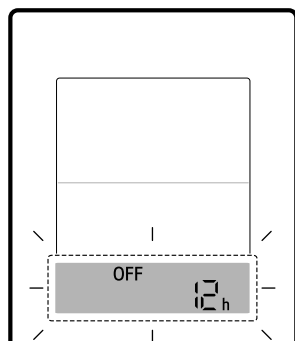
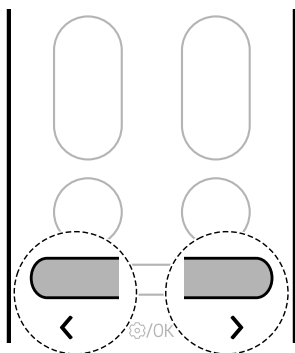

- 3 Prima o botão < ou > para ajustar a hora pretendida. De seguida, prima o botão **Função**.

- A hora pode ser configurada até 24 horas.

Cancelamento da definição do temporizador

Pode cancelar todas as definições do temporizador.

- 1 Prima o botão **Função**.

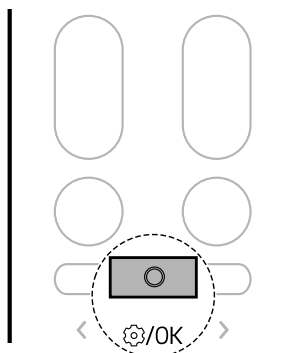

- 2 Prima o botão < ou > até que o ícone abaixo pisque na parte inferior do ecrã. De seguida, prima o botão **Função**.

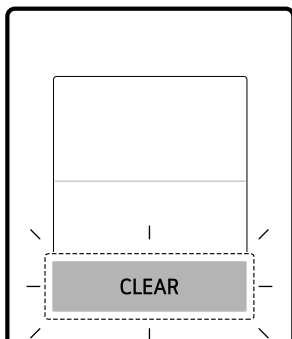
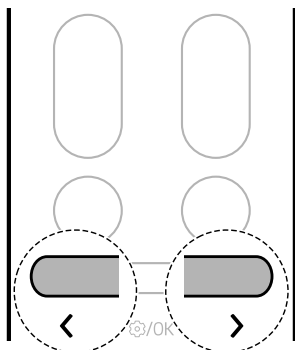

- Deixe premido o botão  durante, aproximadamente, 3 segundos para definir a função **Silenciamento**.

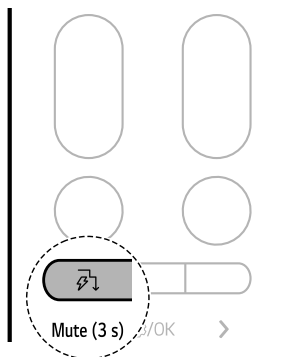

OBSERVAÇÃO

- De cada vez que definir a função, a função é alterada para ligado e desligado.
- Quando a função silenciosa é configurada,  aparece momentaneamente no ecrã da unidade de interior, e o som de zumbido é desligado.
- Consoante o modelo, esta função poderá registar um funcionamento diferente.

Função de apagar a luz

É possível configurar o brilho do ecrã do indicador da unidade interior.

Função silenciamento

Pode ativar ou desativar o som de notificação para quando define ou altera a função do ar condicionado.

34 FUNCIONAMENTO

- Deixe premido o botão  durante, aproximadamente, 3 segundos para definir a função de apagar a luz.

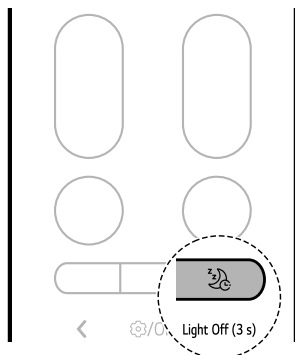

OBSERVAÇÃO

- O botão liga ou desliga o ecrã do indicador.
- Se o brilho do indicador da unidade interior estiver configurado como desligado, a pressão de um botão no comando à distância sem fios acende automaticamente o indicador por alguns momentos.
- Consoante o modelo, esta função poderá registar um funcionamento diferente.

Função silenciosa (Em Alguns Modelos)

É possível reduzir o ruído das unidades exteriores de forma a não perturbar os vizinhos.

- 1 Ligue o aparelho.

- 2 Prima o botão **Função**.

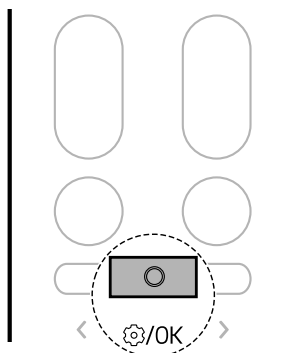

- 3 Prima o botão < ou > até que o ícone abaixo pisque na parte inferior do ecrã. De seguida, prima o botão **Função**.

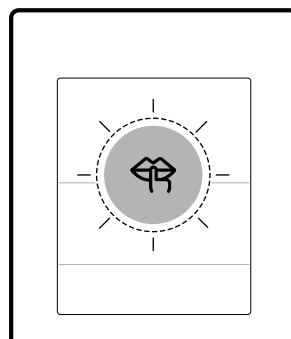
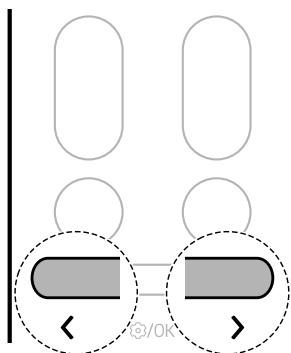

- Prima o botão < ou > para ativar a função Silencioso.
 - De cada vez que o botão é pressionado, a função muda pela seguinte ordem: LIGADO ↔ DESLIGADO

- De seguida, pressione o botão **Função**.

OBSERVAÇÃO

- Ao premir o botão **Mode** ou **Jet Mode**, esta função é desativada.
- Esta função está disponível com os modos **Arrefecimento**, **Aquecimento** e **Transição Automática**.
- Quando ligado à unidade Multi Exterior, esta função pode não ser suportada.

Função de aquecimento reduzido (Em Alguns Modelos)

Quando estiver ausente de casa por períodos prolongados, pode acionar o sistema de aquecimento para manter uma temperatura ambiente mínima e evitar o congelamento de objetos na divisão.

- Ligue o aparelho.
- Prima o botão **Função**.

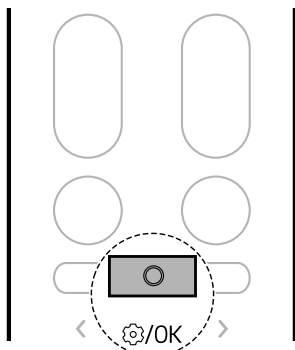

- Prima o botão < ou > até que o ícone abaixo pisque na parte inferior do ecrã. De seguida, prima o botão **Função**.

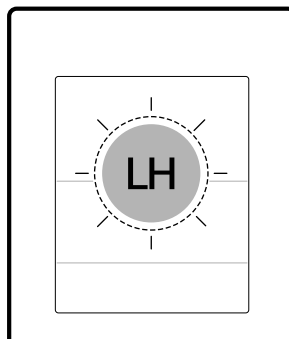
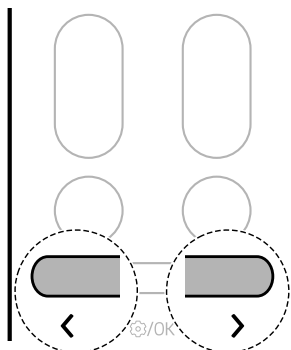

- Prima o botão < ou > para definir a função de aquecimento reduzido.
 - De cada vez que o botão é pressionado, a função muda pela seguinte ordem: LIGADO ↔ DESLIGADO

- De seguida, pressione o botão **Função**.

OBSERVAÇÃO

- Esta função está disponível no modo **Aquecimento**.
- Para voltar ao modo **Aquecimento**, prima o botão de **Temperatura** **▲**, **▼**, **Fan Speed** **+**, **-** ou **Mode**.

OBSERVAÇÃO

- Se o botão **Jet Mode** for premido com a função **Aquecimento reduzido** em execução, a função é desativada e o modo **Aquecimento a jato** é imediatamente ativado (no modelo de **Aquecimento a jato**).
- Se ocorrer um erro, o funcionamento poderá ser interrompido para evitar danos no aparelho.
- Não é possível utilizar os botões **Soft Air** e  quando a função **Aquecimento reduzido** estiver em execução.
- A indicação LH é apresentada na unidade interior.
- A temperatura ambiente é controlada para cerca de 10 °C. A temperatura é alterada de acordo com o aparelho.
- Quando ligado à unidade Multi Exterior, esta função pode não ser suportada.

Verificação da temperatura ambiente

Pode verificar a temperatura ambiente atual.

1 Ligue o aparelho.

2 Prima o botão **Função**.

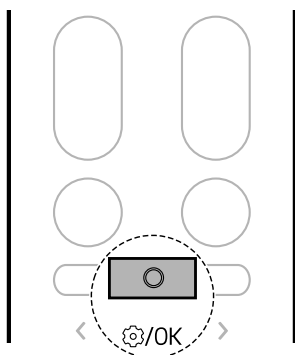

3 Prima o botão **< ou >** até que o ícone abaixo pisque na parte inferior do ecrã. De seguida, prima o botão **Função**.

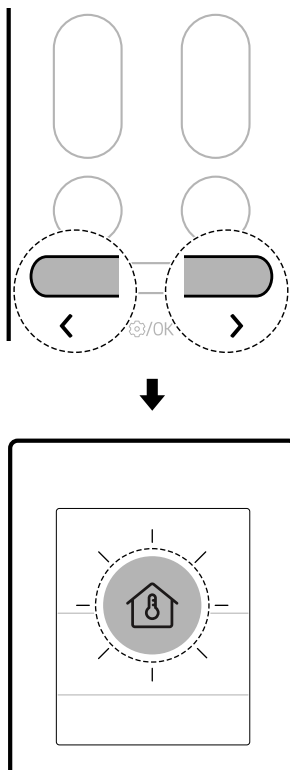

OBSERVAÇÃO

- A temperatura ambiente é apresentada durante 5 segundos antes de regressar ao ecrã anterior.
- Consoante o modelo, esta função poderá registar um funcionamento diferente.

FUNÇÕES INTELIGENTES

Aplicação LG ThinQ

Esta funcionalidade apenas está disponível nos modelos com Wi-Fi.

A aplicação **LG ThinQ** permite-lhe comunicar com o aparelho através de um smartphone.

Funcionalidades da aplicação LG ThinQ

Funcionalidades comuns

Através de um smartphone, comunique com o aparelho utilizando a aplicação **LG ThinQ**.

• Smart Diagnosis

- Se tiver um problema durante a utilização do aparelho, esta funcionalidade de diagnóstico inteligente vai ajudar a diagnosticar o problema.

Funcionalidades adicionais

Ficarão disponíveis mais funcionalidades se o seu aparelho estiver ligado ao Wi-Fi.

- Definições
 - Permite-lhe configurar várias opções no aparelho e na aplicação.

OBSERVAÇÃO

- Nos casos seguintes, deve atualizar as informações de rede para cada aparelho na aplicação **LG ThinQ** em **Cartões do Dispositivo** → **Configurações** → **Alterar a rede**.
 - roteador sem fio é alterado
 - a senha do roteador sem fio é alterada
 - provedor de serviços de Internet é alterado
- A aplicação encontra-se sujeita a alterações, sem aviso prévio concedido aos utilizadores, para efeitos de melhoria do aparelho.
- As funções poderão variar consoante o modelo.

Instalação da Aplicação LG ThinQ e Conexão de um Aparelho LG

Modelos com código QR

Leia o código QR anexado ao produto utilizando a câmara ou uma aplicação de leitura de códigos QR no seu smartphone.



Modelos sem código QR

- 1 Procure a aplicação **LG ThinQ** na Google Play Store ou na Apple App Store, e instale-a num smartphone.
- 2 Execute a aplicação **LG ThinQ** e inicie sessão com a sua conta pré-existente, ou crie uma conta da LG para iniciar sessão.
- 3 Toque no botão de adicionar (+) na aplicação **LG ThinQ** para conectar o seu aparelho LG. Siga as instruções na aplicação para concluir o processo.

OBSERVAÇÃO

- Para verificar a ligação de Wi-Fi, certifique-se de que o indicador Wi-Fi no painel de controlo está aceso.

OBSERVAÇÃO

- O aparelho apenas é compatível com redes Wi-Fi de 2,4 GHz. Para verificar a frequência da sua rede, contacte o fornecedor de serviço de Internet ou consulte o manual do router sem fios.
- A aplicação **LG ThinQ** não é responsável por problemas de ligação à rede nem por avarias, anomalias ou erros provocados pela ligação à rede.
- O ambiente sem fios envolvente pode provocar o funcionamento lento do serviço de rede sem fios.
- Se a distância entre o aparelho e o router sem fios for demasiado grande, a força do sinal será fraca. A ligação pode demorar muito tempo ou a instalação pode falhar.
- Se o aparelho tiver problemas ao estabelecer ligação à rede Wi-Fi, pode estar demasiado longe do router. Compre um repetidor de Wi-Fi (amplificador de sinal) para melhorar a intensidade do sinal Wi-Fi.
- A ligação à rede pode não funcionar corretamente consoante o fornecedor de serviço de Internet.
- A ligação Wi-Fi pode não ser estabelecida ou pode ser interrompida devido ao ambiente da rede doméstica.
- Se não for possível ligar o aparelho devido a problemas com a transmissão do sinal sem fios, desligue o aparelho e aguarde cerca de um minuto antes de tentar novamente.
- Se a firewall do router sem fios estiver ativa, desative a firewall ou adicione-lhe uma exceção.
- O nome da rede sem fios (SSID) deve ser uma combinação de letras e números. (Não utilize caracteres especiais.)
- A interface de utilizador (UI) do smartphone pode variar consoante o sistema operativo (SO) móvel e o fabricante.
- Se o protocolo de segurança do router for definido para **WEP**, pode não conseguir configurar a rede. Altere para outros protocolos de segurança (**WPA2** é recomendado) e ligue o produto novamente.

Atualização do aparelho

Podemos atualizar o seu aparelho com novas funcionalidades através da aplicação **LG ThinQ**.

- Quando estiverem disponíveis novas funcionalidades, aparecerá uma notificação de atualização no visor, como mostrado abaixo, ao ligar o aparelho.

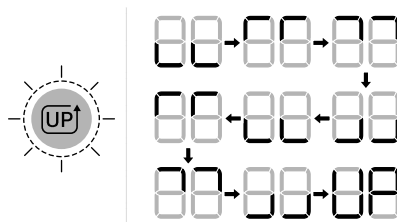

- Após a atualização, o funcionamento do aparelho pode ser diferente do indicado no manual do utilizador.

- 1 Assim que receber uma notificação de atualização, receberá também uma notificação de atualização no seu smartphone.
- 2 Toque na notificação de atualização no seu smartphone para entrar no ecrã **Atualizações de funcionalidades** na aplicação **LG ThinQ**.
- 3 Quando entrar no ecrã **Atualizações de funcionalidades**, selecione as novas funcionalidades e toque no botão **atualizar**.
 - O progresso da atualização pode ser verificado no painel de controlo do aparelho.
 - Não desligue a ficha de alimentação do aparelho durante a atualização, pois isso interromperá o processo.
- 4 Após a atualização, para alterar as definições detalhadas das funcionalidades atualizadas, consulte o guia na aplicação **LG ThinQ**.

Deteção de Janela Aberta (Em Alguns Modelos/LG ThinQ)

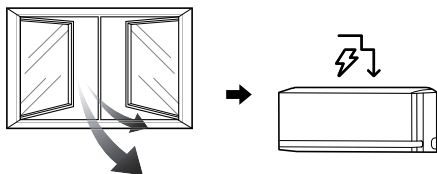

Quando uma janela é aberta ou entra ar do exterior, a mudança de temperatura pode ser detetada, ativando o modo **Controlo de energia**. Para utilizar a função **Deteção de janela aberta** ou definir o **Tempo de suspensão do controlo de energia**, ligue o produto à aplicação **LG ThinQ**.

- Se uma janela for aberta, o visor da unidade interior indicará 80, 60 ou 40.

OBSERVAÇÃO

- A função **Deteção de janela aberta** pode ser utilizada com os modos **Arrefecimento e Aquecimento**.
- A função **Deteção de janela aberta** é cancelada nas seguintes situações.
 - Se o aparelho reconhecer que a janela está fechada
 - Se já tiver decorrido o **tempo de suspensão do controlo de energia**
 - Se o modo de funcionamento for alterado
- A função **Deteção de janela aberta** não funciona nos seguintes casos.
 - Se a operação **Arrefecimento e Aquecimento** for executada demasiado cedo depois de ligar o aparelho
 - Se a diferença de temperatura entre o interior e o exterior não for elevada
 - Se a ventilação das janelas for insuficiente
- Quando ligado à unidade Multi Exterior, esta função pode não ser suportada.

Limpeza Completa (Em Alguns Modelos/LG ThinQ)

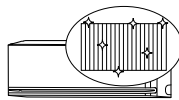

Ao congelar e descongelar repetidamente o permutador de calor do ar condicionado, contaminantes como, por exemplo, o pó são lavados e o aparelho mantém-se limpo.

Após a limpeza, reduz a humidade no interior da unidade interior.

Em algumas unidades interiores, RL aparece no visor da unidade interior.

OBSERVAÇÃO

- A função **Limpeza Completa** será interrompida quando o equipamento tiver secado.
- Se a humidade na divisão for elevada quando a função **Limpeza Completa** estiver a funcionar, a área perto da unidade interior pode ficar embaciada.
- A função **Limpeza Completa** pode ser utilizada no interior com uma temperatura entre 21 °C e 32 °C e no exterior com uma temperatura entre 21 °C e 37 °C. A função **Limpeza Completa** é uma função de gestão da higiene e não uma função de arrefecimento, pelo que as condições de utilização podem variar em relação à temperatura de arrefecimento garantida do produto.
- Se a função **Limpeza Completa** for colocada em funcionamento a uma temperatura fora do intervalo permitido, é emitido um alarme na aplicação **LG ThinQ** e a função não funciona.
- A função **Limpeza Completa** está disponível mesmo quando o aparelho está em funcionamento.
- Se premir o botão  no aparelho ou no comando à distância durante a **Limpeza Completa**, a função **Limpeza Completa** é interrompida.
- Durante a **Limpeza Completa**, pode ouvir-se um ruído "tic-tic" ou "tac-tac" à medida que o aparelho se expande ou contrai.

OBSERVAÇÃO

- Após a **Limpeza Completa**, o equipamento será desligado automaticamente. Quando a alimentação for ligada novamente, o equipamento operará no modo **Arrefecimento**.
- Se a função de **Temporizador** estiver definida, a função de **Limpeza Completa** pode não funcionar normalmente.
- Ar frio é expelido pela saída quando a função **Limpeza Completa** está ativada.

kW Manager (Em Alguns Modelos/LG ThinQ)

O consumo de energia do ar condicionado é automaticamente ajustado com base num horário e numa meta de consumo de energia definidos pelo utilizador.

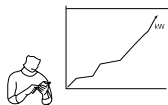

☐ aparece no ecrã da unidade interior em alguns modelos.

OBSERVAÇÃO

- Ao utilizar a função **kW Manager**, a saída de ar frio pode ser reduzida, dependendo da quantidade de energia restante de acordo com a definição de consumo-alvo.
- Quando o consumo de eletricidade pretendido é excedido, a função **kW Manager** é desativada.
- Durante a utilização dos modos **Aquecimento e Auto**, a função **kW Manager** é desativada.
- Quando ligado à unidade Multi Exterior, esta função pode não ser suportada.
- A utilização de energia mostrada através da aplicação **LG ThinQ** pode ser diferente da utilização real de energia (mostrada na sua conta de eletricidade).
- As informações sobre o consumo de energia podem variar consoante o aparelho.

- O consumo de energia pode diferir dos resultados medidos com outros dispositivos de medição.
- Dependendo do ambiente em que o dispositivo está instalado, o consumo de energia medido pode variar.
- O consumo de energia medido pode variar consoante o ambiente de utilização ou o método de utilização do aparelho.
- Quando é definido um tempo de utilização, o aparelho não se liga ou desliga automaticamente.
- Mesmo durante o funcionamento da função **kW Manager**, a função definida com o comando à distância é refletida primeiro.
- A utilização real pode ser diferente.

Sleep+ (Em Alguns Modelos/LG ThinQ)



Use-o antes de ir dormir. O aparelho aprende automaticamente e ajusta a temperatura e a velocidade do ventilador para criar um ambiente de sono ainda mais personalizado.

OBSERVAÇÃO

- Esta função pode ser configurada com o aparelho ligado.
- Esta função está disponível no modo **Arrefecimento**.
- Quando ligado à unidade Multi Exterior, esta função pode não ser suportada.

Nota de informação sobre software de código aberto

Para obter o código fonte sob GPL, LGPL, MPL, e outras licenças de código aberto que têm a obrigação de divulgar o código fonte, que está contido neste produto, e para aceder a todos os termos de licença referidos, avisos de direitos de autor e outros documentos relevantes, visite <https://opensource.lge.com>.

A LG Electronics também pode fornecer-lhe o código fonte aberto em CD-ROM mediante o pagamento de uma taxa que cobre o custo de realização de tal distribuição (como o custo do suporte, transporte e processamento), a pedido por e-mail para opensource@lge.com.

Esta oferta é válida para qualquer pessoa que receba esta informação durante um período de três anos após o nosso último envio deste produto.

Especificações do Equipamento de Rádio

Nome do Módulo	LCWB-001
Gama de frequências da LAN sem fios	2412 MHz - 2472 MHz
Potência de saída da LAN sem fios (máx.)	18,14 dBm
Gama de frequência do Bluetooth	2402 MHz - 2480 MHz
Potência de saída do Bluetooth (Máx.)	7,03 dBm

Função sem fios Versão S/W: V 1.0

Para consideração do utilizador, este dispositivo deve ser instalado e operado com uma distância mínima de 20 cm entre o dispositivo e o corpo.

Especificações do módulo de radar

Esta funcionalidade apenas está disponível nos modelos com sensor de radar.

Nom e do modelo	Intervalo de frequência	Potência de saída (máx.)
RSM V2	61,0 GHz ~ 61,5 GHz	6,27 dBm

Diagnóstico com LG ThinQ

Utilize esta funcionalidade para o ajudar a diagnosticar e resolver problemas no aparelho.

OBSERVAÇÃO

- Por motivos não atribuíveis à negligência da LGE, a assistência poderá não funcionar devido a fatores externos, tais como, sem cariz limitativo, a indisponibilidade de Wi-Fi, a desativação de Wi-Fi, a política da loja local de aplicações ou a indisponibilidade da aplicação.
- A funcionalidade poderá ser sujeita a alterações, sem aviso prévio, e poderá assumir uma forma diferente, consoante a sua localização.

Utilização da aplicação LG ThinQ para o diagnóstico de problemas

Se tiver um problema com o seu aparelho equipado com Wi-Fi, este pode transmitir dados para a resolução do problema para um smartphone através da aplicação **LG ThinQ**.

- Inicie a aplicação **LG ThinQ** e selecione a funcionalidade **Smart Diagnosis** no menu. Siga as instruções fornecidas na aplicação **LG ThinQ**.

Utilização do diagnóstico audível para o diagnóstico de problemas

Siga as instruções abaixo para utilizar o método de diagnóstico audível.

- Inicie a aplicação **LG ThinQ** e selecione a funcionalidade **Smart Diagnosis** no menu. Siga

42 FUNÇÕES INTELIGENTES

as instruções para o diagnóstico audível fornecidas na aplicação **LG ThinQ**.

1 Ligue corretamente a ficha de alimentação na tomada.

2 Coloque o microfone do smartphone perto do equipamento.

3 Prima o botão **Função**.

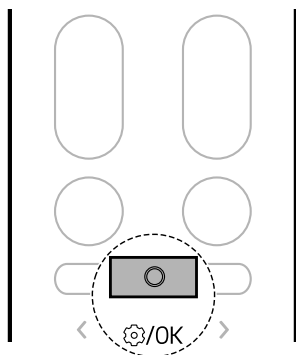

4 Prima o botão < ou > até que o ícone abaixo pisque na parte inferior do ecrã. De seguida, prima o botão **Função**.

- Mantenha o smartphone no mesmo lugar até que a transferência de dados seja concluída.

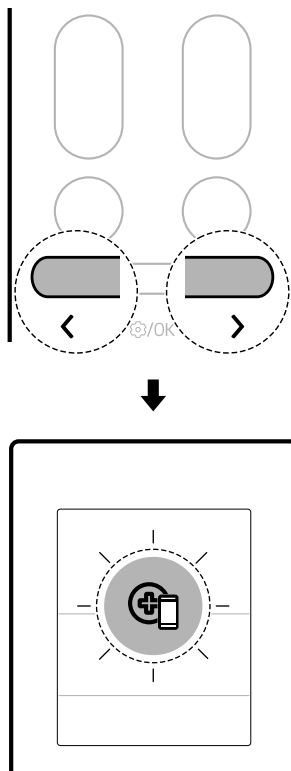

5 Após a transferência de dados terminar, o diagnóstico é apresentado na aplicação.

OBSERVAÇÃO

- Para obter os melhores resultados, não mova o smartphone durante a transmissão de tons.
- Certifique-se de que mantém o ruído ambiente no mínimo possível. Caso contrário, o smartphone poderá não receber corretamente os sons provenientes da unidade interior.

MANUTENÇÃO

Limpeza

⚠ AVISO

- Antes de limpar ou realizar a manutenção, desligue a fonte de alimentação e aguarde a paragem do ventilador.

Intervalo de limpeza

Limpeza do aparelho

Se o aparelho não for ser utilizado por um espaço de tempo prolongado, seque-o com vista a mantê-lo no melhor estado possível. Limpe o aparelho regularmente a fim de manter o desempenho ideal e para evitar possíveis avarias.

- Seque o aparelho no modo **Ventilador** durante 3 a 4 horas e desligue a alimentação. Se for deixada humidade nos componentes do aparelho, poderão ocorrer danos internos.
- Antes de voltar a utilizar o aparelho, seque os componentes internos do aparelho no modo **Ventilador** durante 3 a 4 horas. Isto ajudará a reduzir o odor gerado pela humidade.

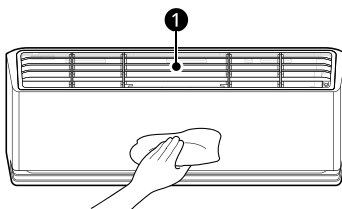

- 1 Filtro de ar

OBSERVAÇÃO

- A funcionalidade pode variar, consoante o tipo do modelo.

Tipo	Descrição	Intervalo
Unidade interior	Limpe a superfície da unidade interior utilizando um pano macio e seco.	Regularmente
	Solicite a limpeza do recipiente de drenagem de condensados a um profissional.	Uma vez por ano
	Solicite a limpeza do tubo de drenagem de condensados a um profissional.	A cada 4 meses
	Substitua as pilhas do comando à distância sem fios.	Uma vez por ano

44 MANUTENÇÃO

Tipo	Descrição	Intervalo
Unidade exterior	Solicite a limpeza das aberturas do painel e das bobinas do permutador de calor a um profissional. (Confira com o técnico.)	Uma vez por ano
	Solicite a limpeza do ventilador a um profissional.	Uma vez por ano
	Solicite a limpeza do recipiente de drenagem de condensados a um profissional.	Uma vez por ano
	Solicite a verificação do aperto correto do conjunto do ventilador a um profissional.	Uma vez por ano
	Limpe os componentes elétricos com ar comprimido.	Uma vez por ano

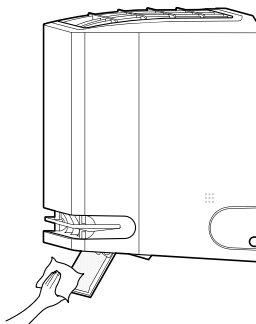

Limpeza do defletor de ar

- 1 Desligue o aparelho.
- 2 Deixe pressionado o botão  durante aproximadamente 5 segundos para abrir o defletor de ar de modo a poder limpá-lo com facilidade.
- 3 Limpe o defletor de ar utilizando um pano macio e seco.



- 4 Deixe pressionado o botão  durante cerca de 5 segundos para fechar o defletor de ar.

OBSERVAÇÃO

- Quando pressiona o botão  enquanto esta função está ativada, não pode ligar o aparelho.
 - Pode ligar o aparelho pressionando o botão  repetidamente.

Limpeza do Filtro e de Outros Componentes

Tipo	Descrição	Intervalo
Filtro de ar	Limpe com um aspirador ou lave à mão.	2 semanas
Filtro alergia	Limpe com um aspirador ou uma escova.	A cada 6 meses
Ionizador (em alguns modelos)	Utilize um cotonete de algodão seco para limpar o pó.	A cada 6 meses

OBSERVAÇÃO

- Ao limpar os filtros, nunca utilize água com uma temperatura superior a 40 °C. Tal pode causar deformação ou descoloração.
- Nunca use substâncias voláteis para limpar os filtros. Poderão danificar a superfície do equipamento.

OBSERVAÇÃO

- Não lave o filtro antialérgico com água, pois poderá danificá-lo (em alguns modelos).
-

Utilização da função Limpeza Automática+

Nos modos **Arrefecimento** e **Desumidificação**, é gerada humidade dentro da unidade interior. É possível reduzir essa humidade.

- 1 Prima o botão **Função**.

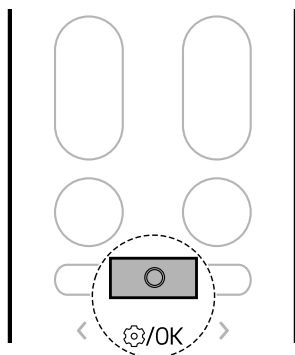

- 2 Prima o botão < ou > até que o ícone abaixo pisque na parte inferior do ecrã. De seguida, prima o botão **Função**.

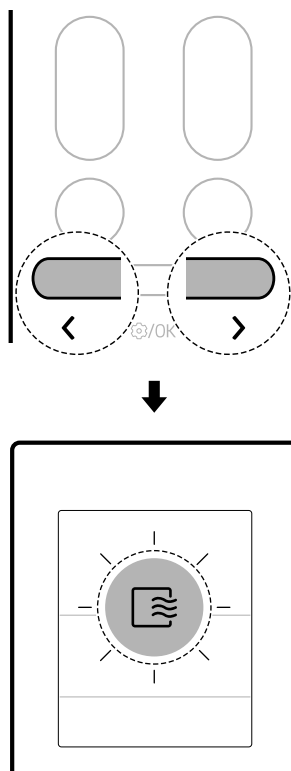

- 3 Prima o botão < ou > para definir o estado pretendido da função **Secagem automática**.
 - De cada vez que o botão é pressionado, a função muda pela seguinte ordem: Sto ↔ LIGADO ↔ DESLIGADO

- 4 De seguida, pressione o botão **Função**.

OBSERVAÇÃO

- A função **Secagem automática** vem configurada de origem no aparelho. Se não pretender utilizar esta função, desligue-a.

OBSERVAÇÃO

- A duração da **Secagem automática** é definida automaticamente de acordo com as condições de utilização do equipamento, e o estado do progresso é apresentado como os minutos restantes no ecrã da unidade interior.
 - A duração predefinida da **Secagem automática** são 20 minutos.
- A condição de secagem no interior do equipamento pode ser diferente consoante a temperatura ou a humidade do ar interior.
 - Para secar suficientemente o interior do produto, utilize o equipamento no modo **Ventilador** durante mais de 1 hora.
- Uma vez definida a função **Secagem automática**, a função **Secagem automática** definida anteriormente será mantida quando o equipamento for utilizado novamente.
- Se não for utilizar o aparelho durante um longo período de tempo, execute o modo **Ventilador** durante mais de 1 hora para secar completamente o interior do aparelho antes de o guardar.
- É possível definir a função **Secagem automática** mesmo quando o equipamento não está em funcionamento.

Permutador de Limpeza (Em Alguns Modelos)

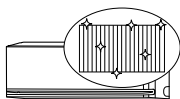

Ao congelar e descongelar repetidamente o permutador de calor do ar condicionado, contaminantes como, por exemplo, o pó são lavados e o aparelho mantém-se limpo.

FC aparece no ecrã da unidade interior e é apresentado o progresso da limpeza de 0 a 99.

- 1 Prima o botão **Função**.

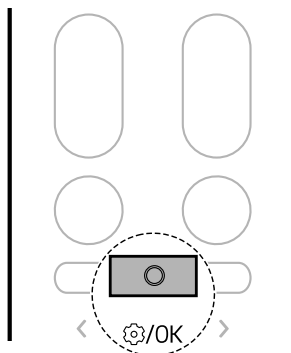

- 2 Prima o botão **<** ou **>** até que o ícone abaixo pisque no ecrã. De seguida, prima o botão **Função**.

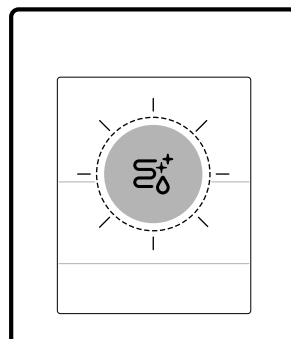
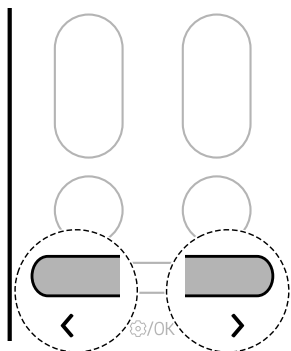

OBSERVAÇÃO

- A função **Permutador de Limpeza** será interrompida quando o equipamento tiver secado.
- Se a humidade na divisão for elevada quando a função **Permutador de Limpeza** estiver a funcionar, a área perto da unidade interior pode ficar embaciada.
- A função **Permutador de Limpeza** pode ser utilizada no interior com uma temperatura entre 21 °C e 32 °C e no exterior com uma temperatura entre 21 °C e 37 °C. A função **Permutador de Limpeza** é uma função de gestão da higiene e não uma função de arrefecimento, pelo que as condições de utilização podem variar em relação à temperatura de arrefecimento garantida do produto.
- Se a função **Permutador de Limpeza** for colocada em funcionamento a uma temperatura fora do intervalo permitido, é emitido um sinal sonoro 5 vezes e a função não funciona.
 - O código na imagem abaixo será apresentado em algumas unidades interiores.



- A função **Permutador de Limpeza** está disponível mesmo quando o aparelho está em funcionamento.
- Se premir o botão  no aparelho ou no comando à distância durante o **Permutador de Limpeza**, a função **Permutador de Limpeza** é interrompida.
- Durante a **Permutador de Limpeza**, pode ouvir-se um ruído “tic-tic” ou “tac-tac” à medida que o aparelho se expande ou contrai.
- Após a **Permutador de Limpeza**, o equipamento será desligado automaticamente. Quando a alimentação for ligada novamente, o equipamento operará no modo **Arrefecimento**.
- Se a função de **Temporizador** estiver definida, a função de **Permutador de Limpeza** pode não funcionar normalmente.
- Ar frio é expelido pela saída quando a função **Permutador de Limpeza** está ativada.

- Quando ligado à unidade Multi Exterior, esta função pode não ser suportada.

Remoção e substituição do filtro de ar

OBSERVAÇÃO

- Não dobre o filtro de ar, pois pode partir-se.
- Monte corretamente o filtro de ar, com vista a evitar a entrada de poeira e de outras substâncias no produto.
- O número e a localização das abas podem variar consoante o modelo do aparelho.

1 Desligue o aparelho.

2 Encontre os manípulos do filtro de ar na parte superior dianteira do produto.

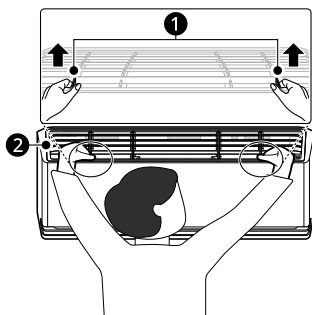

1 Manípulos

2 Filtro de ar

3 Puxe ligeiramente os manípulos para cima e, em seguida, levante todo o filtro para o retirar.

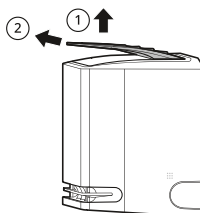

4 Introduza as abas do filtro de ar nas ranhuras na traseira do painel dianteiro.

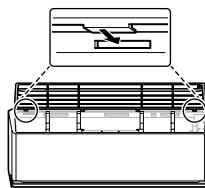

5 Empurre as abas para baixo até que encaixem no devido lugar.

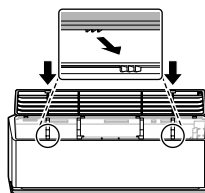

6 A fim de assegurar que o filtro está corretamente montado, pressione todo o comprimento dianteiro do filtro para baixo.

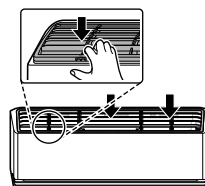

Limpeza do filtro de ar

Limpe o filtro de ar uma vez a cada 2 semanas, ou mais frequentemente se necessário.

1 Remova o filtro de ar do aparelho.

- 2** Limpe o filtro de ar com um aspirador ou lave-o com água t pida e um detergente neutro.

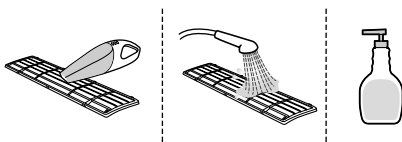

- 3** Seque o filtro   sombra.

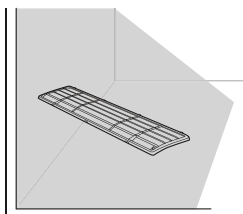

OBSERVAÇÃO

- N o opere o aparelho sem que o filtro esteja instalado.

Limpeza do Filtro Antial rgico (Em Alguns Modelos)

OBSERVAÇÃO

- O n mero e a localiza o das pe as podem variar consoante o modelo do aparelho.
- As funcionalidades podem sofrer altera es, consoante o tipo do modelo.

- 1** Desligue o aparelho.

- 2** Remova o filtro de ar da unidade de interior.

- 3** Remova o filtro antial rgico da unidade de interior.

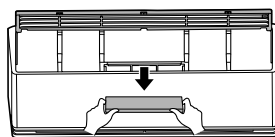

- 4** Limpe o filtro com um aspirador.
- N o lave o filtro antial rgico com  gua.

- 5** Insira o filtro antial rgico.

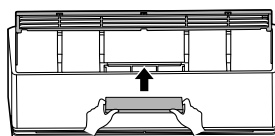

- 6** Monte o filtro de ar.

- 7** Verifique o lado da cobertura frontal para se assegurar de que o filtro de ar est  montado corretamente.

Remo o e substitui o da Guia de Ar

OBSERVAÇÃO

- O n mero e a localiza o das abas podem variar consoante o modelo do aparelho.

- 1** Desligue o aparelho.

- 2** Puxe para fora a guia de ar, na parte da frente da unidade interior.

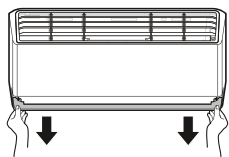

- 3** Insira as abas da guia de ar nas ranhuras.

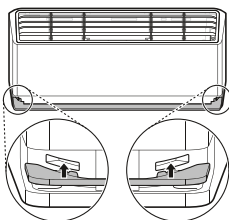

- 4** Empurre as abas até que encaixem no devido lugar.

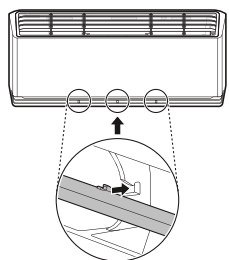

Limpeza da guia de ar

- 1** Remova a guia de ar do aparelho.

- 2** Limpe a guia de ar utilizando um pano macio e seco.

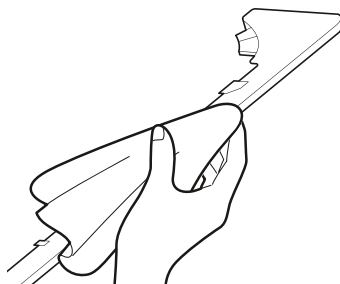

Limpeza do Ionizador (Em Alguns Modelos)

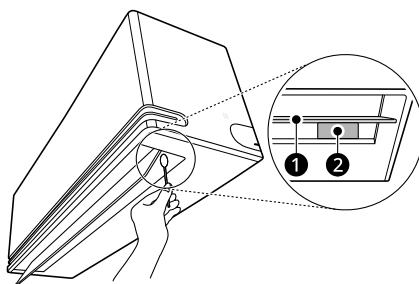

- 1** Desligue o aparelho.
- 2** Mantenha premido o botão  durante cerca de 5 segundos para abrir o defletor de ar.
- 3** Limpe o ionizador com um cotonete seco.



- 1** Defletor de ar
2 Ionizador

- 4** Deixe premido o botão  durante cerca de 5 segundos para fechar o defletor de ar.

OBSERVAÇÃO

- Quando pressiona o botão  enquanto esta função está ativada, não pode ligar o aparelho.
 - Pode ligar o aparelho pressionando o botão  repetidamente.
-

RESOLUÇÃO DE PROBLEMAS

Antes de contactar a assistência

Antes de contactar o centro de assistência, verifique o seguinte. Se o problema persistir, contacte o centro de assistência local.

OBSERVAÇÃO

- Consoante o modelo, algumas das funções poderão não ser suportadas.

Função de autodiagnóstico

Este aparelho dispõe de uma função de **Autodiagnóstico** incorporada. Se ocorrer um erro, a luz da unidade de interior pisca em intervalos de 2 segundos. Se tal ocorrer, contacte o seu concessionário ou centro de assistência local.

Funcionamento

Sintomas	Possível causa e solução
O aparelho não apresenta um funcionamento normal.	O aparelho produz um cheiro a queimado e ruídos estranhos. <ul style="list-style-type: none"> • Desligue o aparelho, desligue ou retire a fonte de alimentação e contacte o centro de assistência.
	Ocorre a saída de água da unidade interior, mesmo quando o nível de humidade é reduzido. <ul style="list-style-type: none"> • Desligue o aparelho, desligue ou retire a fonte de alimentação e contacte o centro de assistência.
	O cabo de alimentação está danificado ou produz calor excessivo. <ul style="list-style-type: none"> • Desligue o aparelho, desligue ou retire a fonte de alimentação e contacte o centro de assistência.
	Um interruptor, um disjuntor (segurança, terra) ou um fusível não está a funcionar corretamente. <ul style="list-style-type: none"> • Desligue o aparelho, desligue ou retire a fonte de alimentação e contacte o centro de assistência.
	O aparelho gera um código de erro a partir do autodiagnóstico. <ul style="list-style-type: none"> • Desligue o aparelho, desligue ou retire a fonte de alimentação e contacte o centro de assistência.
Não é possível ajustar a velocidade do ventilador.	Está selecionado o modo Jato ou Funcionamento automático. <ul style="list-style-type: none"> • Em alguns modos de funcionamento, não é possível ajustar a velocidade do ventilador. Selecione um modo de funcionamento no qual seja possível ajustar a velocidade do ventilador.

Sintomas	Possível causa e solução
Não é possível ajustar a temperatura.	<p>Está selecionado o modo Ventilador ou Jato.</p> <ul style="list-style-type: none"> Em alguns modos de funcionamento, não é possível ajustar a temperatura. Selecione um modo de funcionamento no qual seja possível ajustar a temperatura.
O aparelho para durante o funcionamento.	<p>O aparelho desliga-se subitamente.</p> <ul style="list-style-type: none"> A função Temporizador de desativação pode ter atingido o tempo limite, o que desliga o aparelho. Verifique as definições do temporizador.
	<p>Ocorreu uma falha de energia durante o funcionamento.</p> <ul style="list-style-type: none"> Aguarde pelo restabelecimento da energia. Se a função Reinício automático estiver ativada, o aparelho retoma o funcionamento mais recente alguns minutos após a energia ser restabelecida.
O aparelho não funciona.	<p>O equipamento está desligado.</p> <ul style="list-style-type: none"> Verifique se o cabo de alimentação está ligado à tomada, ou se os isoladores de energia estão ligados.
	<p>Ocorreu a explosão de um fusível ou a fonte de alimentação está obstruída.</p> <ul style="list-style-type: none"> Substitua o fusível ou verifique se o disjuntor disparou.
	<p>Ocorreu uma falha de energia.</p> <ul style="list-style-type: none"> Na ocorrência de uma falha de energia, desligue o aparelho. Quando a energia for restabelecida, aguarde 3 minutos e, em seguida, ligue o aparelho.
	<p>A tensão é demasiado elevada ou demasiado baixa.</p> <ul style="list-style-type: none"> Verifique se o disjuntor disparou.
	<p>O aparelho foi automaticamente desligado a uma hora predefinida.</p> <ul style="list-style-type: none"> Ligue o aparelho.
	<p>A bateria está instalada incorretamente no comando sem fios.</p> <ul style="list-style-type: none"> Certifique-se de que as pilhas estão corretamente colocadas no comando à distância sem fios. Se as pilhas estiverem corretamente colocadas, mas o aparelho continuar a não funcionar, substitua as pilhas e volte a tentar.
	<p>O aparelho não produz ar frio.</p>
<p>O ar não circula corretamente.</p> <ul style="list-style-type: none"> Certifique-se de que não existem cortinados, persianas ou mobiliário a obstruir a dianteira do aparelho. 	
	<p>O filtro de ar está sujo.</p> <ul style="list-style-type: none"> Limpe o filtro de ar a cada 2 semanas. Consulte "Limpeza do filtro de ar" para obter mais informações.

Sintomas	Possível causa e solução
O aparelho não produz ar frio.	A temperatura ambiente é demasiado elevada. <ul style="list-style-type: none"> • Durante o verão, o arrefecimento completo do ar interior pode demorar algum tempo. Neste caso, selecione o modo Jato para arrefecer rapidamente o ar interior.
	O ar frio está a sair da divisão. <ul style="list-style-type: none"> • Certifique-se de que não ocorre a fuga de ar frio através dos pontos de ventilação na divisão.
	A temperatura pretendida é superior à temperatura atual. <ul style="list-style-type: none"> • Configure a temperatura pretendida para um nível inferior à temperatura atual.
	Existe uma fonte de aquecimento nas proximidades. <ul style="list-style-type: none"> • Evite a utilização de geradores de calor, como fornos elétricos ou fogões a gás, durante o funcionamento do aparelho de ar condicionado.
	Está selecionado o modo Ventilador. <ul style="list-style-type: none"> • No modo Ventilador, o ar é ventilado do aparelho sem arrefecer ou aquecer o ar interior. • Mude o modo de operação para a operação de arrefecimento.
	A temperatura exterior é demasiado elevada. <ul style="list-style-type: none"> • O efeito do arrefecimento poderá não ser suficiente.

Desempenho

Sintomas	Possível causa e solução
A unidade interior continua a funcionar, mesmo quando o aparelho tiver sido desligado.	A função Secagem automática está em execução. <ul style="list-style-type: none"> • Permita que a função Secagem automática continue a operar, já que isso reduz a humidade restante dentro da unidade interior. Se não pretender utilizar esta função, pode desligar a unidade interior.
A saída de ar na unidade interior está a descarregar neblina.	O ar arrefecido proveniente do aparelho produz neblina. <ul style="list-style-type: none"> • Quando a temperatura ambiente desce, este fenómeno desaparece.
Sai água da unidade exterior.	Nas operações de aquecimento, a água condensada cai do permutador de calor. <ul style="list-style-type: none"> • Isto requer que um tubo de drenagem seja instalado por debaixo da bandeja inferior. Contacte o instalador.

Sintomas	Possível causa e solução
Ocorre ruído ou vibração.	<p>Quando o aparelho é iniciado ou parado, ouve-se um estalido devido ao movimento da válvula inversora.</p> <p>Rangido: as peças de plástico da unidade interior rangem aquando da respetiva retração ou expansão devido a alterações repentinas da temperatura.</p> <p>Som de fluxo ou sopro: Trata-se do fluxo do refrigerante pelo aparelho.</p> <ul style="list-style-type: none"> É normal a ocorrência de ruído durante ou após o funcionamento. Não se trata de um sinal de avaria.
A unidade interior emite um odor.	<p>Os odores (como o fumo de cigarro) podem ser absorvidos pela unidade interior e descarregados com o fluxo de ar.</p> <ul style="list-style-type: none"> Se o odor não desaparecer, é necessário lavar o filtro. Se isto não funcionar, contacte o centro de assistência para solicitar a limpeza do permutador de calor.
O aparelho não produz ar quente.	<p>Quando o modo Aquecimento é iniciado, a persiana fica quase fechada e não sai ar, embora a unidade exterior esteja a funcionar.</p> <ul style="list-style-type: none"> Isto é normal. Aguarde que o aparelho gere ar quente suficiente para ser ventilado pela unidade interior.
	<p>A unidade exterior está no modo Descongelação.</p> <ul style="list-style-type: none"> No modo Aquecimento, ocorre a acumulação de gelo e geada nas bobinas quando a temperatura exterior desce. O modo Descongelação reduz a camada de geada na bobina e deve concluir o seu serviço em cerca de 15 minutos.
	<p>A temperatura exterior é demasiado baixa.</p> <ul style="list-style-type: none"> O efeito do aquecimento poderá não ser suficiente.

Wi-Fi

Sintomas	Possível causa e solução
O seu eletrodoméstico e smartphone não estão ligados à rede Wi-Fi.	<p>A palavra-passe da rede Wi-Fi à qual está a tentar estabelecer ligação não está correta.</p> <ul style="list-style-type: none"> Descubra a rede Wi-Fi ligada ao smartphone e elimine-a. Em seguida, registe o aparelho em LG ThinQ.
	<p>Os dados móveis do smartphone estão ligados.</p> <ul style="list-style-type: none"> Desligue os Dados móveis do smartphone e registe o aparelho utilizando a rede Wi-Fi.
	<p>O nome da rede sem fios (SSID) está incorreto.</p> <ul style="list-style-type: none"> O nome da rede sem fios (SSID) deve ser uma combinação de letras e números. (Não utilize caracteres especiais.)

Sintomas	Possível causa e solução
O seu eletrodoméstico e smartphone não estão ligados à rede Wi-Fi.	A frequência do router não é 2,4 GHz. <ul style="list-style-type: none">• Apenas é suportada a frequência de 2,4 GHz no router. Configure o router sem fios para 2,4 GHz e ligue o aparelho ao router sem fios. Para verificar a frequência do router, contacte o seu fornecedor de serviço de Internet ou o fabricante do router.
	A distância entre o aparelho e o router é demasiado grande. <ul style="list-style-type: none">• Se a distância entre o aparelho e o router for demasiado grande, o sinal pode ser fraco e a ligação pode não ficar corretamente configurada. Aproxime o router do aparelho.





Scanați codul QR
pentru a vedea manualul.



MANUALUL UTILIZATORULUI

APARAT DE AER CONDIȚIONAT



Pentru a utiliza produsul în mod sigur și confortabil, vă rugăm să citiți manualul proprietarului înainte de a utiliza produsul.

ROMÂNĂ

TIP: MONTAT PE PERETE



MFL72096416
Rev.01_110124

www.lg.com

Copyright © 2017-2024 LG Electronics. Toate drepturile rezervate.

CUPRINS

Acest manual poate conține imagini sau detalii care diferă față de modelul achiziționat.

Acest manual este supus revizuirii de către producător.

INSTRUCȚIUNI DE SIGURANȚĂ

CITIȚI TOATE INSTRUCȚIUNILE ATAȘATE ÎNAINTE DE UTILIZARE	3
INSTRUCȚIUNI DE AVERTIZARE	4
INSTRUCȚIUNI DE ATENȚIONARE	9

OPERARE

Înainte de utilizare	12
Prezentări generale ale produselor	13
Pregătirea înainte de operare	14
Prezentare generală a telecomenzii fără fir	16
Utilizarea modurilor de operare	19
Utilizarea funcțiilor speciale	24

FUNȚII INTELIGENTE

Aplicația LG ThinQ	38
Diagnoza cu ajutorul LG ThinQ	42

ÎNTREȚINEREA

Curățarea	44
-----------------	----

DEPANARE

Înainte de a apela unitatea de service	55
--	----

INSTRUCȚIUNI DE SIGURANȚĂ

CITIȚI TOATE INSTRUCȚIUNILE ATAȘATE ÎNAINTE DE UTILIZARE

Următoarele îndrumări de siguranță au scopul de a preveni riscurile neprevăzute sau daunele provenite din operarea nesigură sau incorectă a produsului.

Îndrumările sunt separate în „AVERTISMENT” și „ATENȚIE”, după cum se descrie mai jos.

Mesaj de siguranță



Acest simbol este afișat pentru a indica problemele și operațiunile care pot provoca riscuri.

Citiți cu atenție partea care conține acest simbol și urmați instrucțiunile pentru a evita riscul.



AVERTISMENT

Acesta indică faptul că nerespectarea instrucțiunilor poate provoca vătămarea gravă sau decesul.



ATENȚIE

Acesta indică faptul că nerespectarea instrucțiunilor poate provoca vătămarea ușoară sau deteriorarea produsului.

Note pentru agentul frigorific inflamabil

Următoarele simboluri sunt afișate pe unități.



Acest simbol indică faptul că acest aparat folosește un agent frigorific inflamabil. Dacă agentul frigorific prezintă scurgeri și este expus la o sursă de aprindere externă, există riscul de incendiu.



Acest simbol indică faptul că manualul proprietarului trebuie citit cu atenție.



Acest simbol indică faptul că personalul de service trebuie să manevreze acest echipament în conformitate cu Manualul de instalare.



Acest simbol indică faptul că informațiile sunt disponibile în manualul proprietarului sau în manualul de instalare.

INSTRUCȚIUNI DE AVERTIZARE

AVERTISMENT

- Pentru a reduce riscul de explozie, incendiu, deces, electrocutare, vătămare sau opărire a persoanelor în timpul utilizării produsului, aplicați măsurile de precauție de bază, inclusiv următoarele:

Securitatea tehnică

- Aparatul poate fi utilizat de copiii cu vârsta de peste 8 ani și de persoanele cu capacități fizice, senzoriale sau mintale reduse sau cu insuficientă experiență și cunoștințe numai sub supraveghere sau dacă au fost instruiți referitor la utilizarea în siguranță a aparatului și au înțeles pericolele implicate. Copiii nu trebuie să se joace cu aparatul. Curățarea și întreținerea nu trebuie să fie realizate de copii nesupravegheați.
- Acest aparat nu este destinat utilizării de către persoane (inclusiv copii) cu capacități fizice, senzoriale sau mintale reduse sau cu insuficientă experiență și cunoștințe decât dacă sunt supravegheate sau dacă au fost instruite referitor la utilizarea aparatului de către o

- persoană responsabilă pentru siguranța lor. Copiii trebuie supravegheați pentru a vă asigura că nu se vor juca cu aparatul.
- Instalarea sau reparațiile efectuate de persoane neautorizate pot prezenta pericole pentru dumneavoastră și alte persoane.
 - Informațiile din acest manual sunt destinate utilizării de către un tehnician de service calificat, familiarizat cu procedurile de siguranță și dotat cu sculele și instrumentele de testare adecvate.
 - În cazul în care nu citiți și nu respectați instrucțiunile din acest manual pot apărea daune materiale, poate avea loc defectarea echipamentului, vătămarea personalului și/sau decesul.
 - Refrigerentul și gazul de spumare izolant utilizat în aparat necesită proceduri speciale de eliminare. Consultați un agent de service sau o persoană cu calificări similare înainte de a le elimina.
 - Atunci când trebuie înlocuit cablul de alimentare, lucrările de înlocuire vor fi efectuate de personal autorizat folosind numai piese de schimb originale.
 - În cazul în care cablul de alimentare este deteriorat, acesta trebuie să fie înlocuit de producător, agentul său de service sau o persoană cu calificare similară pentru a se evita pericolele.
 - Aparatul trebuie instalat în conformitate cu reglementările naționale privind cablarea.
 - Mijloacele de deconectare trebuie să fie încorporate în cablajul fix în conformitate cu regulile de cablare.
 - Acest aparat trebuie să fie împământat corespunzător pentru a se reduce riscul de electrocutare.
 - Nu tăiați și nu demontați pinii de împământare de la ștecher.
 - Atașarea cablului de împământare la șurubul capacului prizei asigură împământarea aparatului doar dacă șurubul capacului este confecționat din metal, neizolat și priza de curent electric este împământată prin intermediul cablajului locuinței.
 - Dacă aveți îndoieli referitor la împământarea corectă a aparatului de aer condiționat, solicitați verificarea prizei de curent electric și a circuitului de către un electrician calificat.

Instalare

- Contactați un centru de service autorizat atunci când instalați sau relocați aparatul de aer condiționat.
- Nu instalați aparatul de aer condiționat pe o suprafață instabilă sau într-un loc în care există pericolul ca acesta să cadă.
- Nu instalați unitatea în atmosfere cu potențial exploziv.
- Nu instalați aparatul de aer condiționat într-un loc în care sunt depozitate lichide sau gaze inflamabile, precum benzină, gaz propan, diluant de vopsele etc.
- Instalați în condiții de siguranță panoul și capacul cutiei de comandă.
- Instalați o priză electrică dedicată și un întrerupător înainte de a utiliza aparatul de aer condiționat.
- Folosiți un întrerupător și o siguranță standard care sunt conforme cu valoarea nominală a aparatului de aer condiționat.
- Asigurați-vă că țeava și cablul de alimentare care conectează unitățile de interior și de exterior nu sunt întinse prea tare atunci când instalați aparatul de aer condiționat.
- Conexiunile interioare/exterioare ale cablurilor trebuie fixate în siguranță, iar cablul trebuie conectat în mod corespunzător astfel încât să nu existe nicio forță care să tragă cablul de la terminalele de conectare. Conexiunile incorecte sau slăbite pot genera căldură sau pot cauza un incendiu.
- Nu conectați cablul de împământare la o conductă de gaz, un paratrăsnet sau un cablu de împământare pentru telefon.
- Utilizați gaz neinflamabil (azot) pentru a verifica dacă există scurgeri și pentru a purja aerul; utilizarea aerului comprimat sau a gazului inflamabil poate cauza un incendiu sau o explozie.

Funcționarea

- Nu modificați și nu prelungiți cablul de alimentare. Zgârieturile sau decojirea izolației de pe cablurile de alimentare pot duce la incendii sau șoc electric și trebuie înlocuite.
- Verificați astfel încât cablul de alimentare să nu fie murdar, slăbit sau rupt.

- Nu puneți niciun obiect pe cablul de alimentare.
- Nu așezați încălzitorul sau alte aparate de încălzire aproape de cablul de alimentare.
- Verificați astfel încât cablul de alimentare să nu fie scos sau deteriorat în timpul funcționării.
- Nu atingeți, nu folosiți și nu reparați niciodată aparatul de aer condiționat cu mâinile ude.
- Nu introduceți mâinile sau alte obiecte în orificiile de admisie și evacuare a aerului atunci când aparatul este în funcțiune.
- Asigurați-vă că copiii nu se urcă pe unitatea exterioară și că nu o lovesc.
- Asigurați-vă că folosiți numai piesele menționate în lista pieselor de service. Nu încercați niciodată să modificați echipamentul.
- Nu atingeți conducta de refrigerant, conducta de apă sau orice piesă internă în timp ce unitatea este în funcțiune sau imediat după operare.
- Nu lăsați substanțe inflamabile precum gazolina, benzenul sau diluantul în apropierea aparatului de aer condiționat.
- Nu folosiți aparatul de aer condiționat pentru o perioadă extinsă de timp într-un loc mic fără o aerisire adecvată.
- Asigurați-vă că aerisiți suficient atunci când aerul condiționat și un aparat de încălzit precum un radiator sunt folosite simultan.
- Nu blocați orificiul de admisie sau de evacuare a fluxului de aer.
- Întrerupeți alimentarea cu curent electric dacă se aude vreun zgomet, se simte miros sau iese fum din aparatul de aer condiționat.
- Contactați un centru de service autorizat dacă aparatul de aer condiționat este scufundat în apă, în cazul unei inundații.
- În cazul unei scurgeri de gaze (precum freon, gaz propan, gaz lichefiat etc.) aerisiți suficient înainte de a folosi din nou aerul condiționat.
- Întrerupeți imediat alimentarea cu energie electrică în cazul unei pene de curent sau al unei furtuni.

Telecomandă

- Scoateți bateriile în cazul în care telecomanda nu este folosită o perioadă de timp mai lungă.
- Nu folosiți niciodată tipuri diferite de baterii sau baterii vechi împreună cu baterii noi pentru telecomandă.
- Nu reîncărcați și nu dezamblați bateriile.
- Nu folosiți telecomanda dacă există o scurgere de lichid în baterie. Dacă hainele sau pielea dvs. este expusă la lichidul scurs din baterie, spălați cu apă curată.
- Dacă fluidul scurs din baterie a fost înghițit, clătiți temeinic interiorul gurii și consultați un medic.
- Eliminați bateriile într-un loc în care nu există pericolul de incendiu.

Întreținerea

- Înainte de a curăța sau efectua întreținerea, deconectați sursa de alimentare electrică și așteptați oprirea ventilatorului.
- Nu curățați aparatul pulverizând apă direct pe acesta.

Refrigerantul

Informații generale

- Utilizați numai refrigerantul specificat pe eticheta aparatului de aer condiționat.
- Nu introduceți în sistem aer sau gaz, cu excepția refrigerantului specificat.
- Nu atingeți refrigerantul care se scurge în timpul instalării sau reparațiilor.
- Asigurați-vă că verificați scurgerile de agent refrigerant după instalarea sau repararea aparatului de aer condiționat.
- Aparatul va fi depozitat astfel încât să se prevină deteriorarea mecanică.

Numai R32



- Orice persoană care exploatează sau intervine asupra circuitului de refrigerent trebuie să dețină un certificat în curs de validitate din partea unei autorități de evaluare acreditată de industrie, care certifică competența persoanei de a manipula refrigerenții în siguranță în conformitate cu o specificație de evaluare recunoscută în industrie.
- Servisarea trebuie să fie efectuată numai conform recomandării producătorului echipamentului. Lucrările de întreținere și reparație care necesită asistența altor persoane calificate vor fi efectuate sub supravegherea persoanei competente în ceea ce privește utilizarea refrigeranților inflamabili.
- Aparatul va trebui să fie depozitat într-o zonă bine ventilată în cazul în care dimensiunea camerei corespunde suprafeței camerei așa cum este specificat pentru funcționare.
- Nu permiteți astuparea orificiilor de ventilație necesare.
- Aparatul va fi depozitat într-o încăpere fără flăcări deschise aprinse continuu (de exemplu, un aparat pe gaz în funcțiune) și surse de aprindere (de exemplu, un radiator electric în funcțiune).

INSTRUCȚIUNI DE ATENȚIONARE

ATENȚIE

- Pentru a reduce riscul de vătămare minoră, defectare sau deteriorare a produsului sau bunurilor materiale în timpul utilizării produsului, aplicați măsurile de precauție de bază, inclusiv următoarele:

Instalare

- Transportați aparatul de aer condiționat cu ajutorul a două sau mai multe persoane sau folosind un stivuator.
- Instalați unitatea exterioară astfel încât să fie protejată de lumina solară directă. Nu amplasați unitatea interioară într-un loc unde este expusă direct la lumina solară prin intermediul ferestrelor.
- Nu instalați aparatul de aer condiționat într-o zonă expusă direct la vântul marin (pulverizare de sare).
- Instalați corespunzător furtunul de evacuare în vederea eliminării corecte a condensului.
- Instalați aparatul de aer condiționat într-un loc în care zgomotul de la unitatea exterioară sau fumul de evacuare nu deranjează vecinii. Neglijarea acestui lucru poate duce la conflicte cu vecinii.
- Eliminați în siguranță materialele de ambalare precum șuruburile, cuiele, pungile din plastic sau bateriile, folosind ambalaje adecvate după instalare sau reparare.
- Fiți atenți atunci când despachetați sau instalați aparatul de aer condiționat.

Funcționarea

- Asigurați-vă că filtrul este instalat înainte de folosirea aparatului de aer condiționat.
- Nu beți apa scursă din aparatul de aer condiționat.
- Nu așezați niciun obiect pe aparatul de aer condiționat.
- Nu lăsați aparatul de aer condiționat în funcțiune pentru un timp îndelungat atunci când nivelul de umiditate este foarte ridicat sau atunci când o ușă sau fereastră a fost lăsată deschisă.
- Nu expuneți persoane, animale sau plante la aerul rece sau fierbinte produs de aparatul de aer condiționat pentru perioade îndelungate de timp.
- Nu folosiți produsul pentru scopuri speciale, precum conservarea alimentelor, lucrări de artă etc. Aparatul de aer condiționat este destinat pentru scopuri casnice și nu este un sistem de răcire precis. Există risc de daune ale bunurilor.

Întreținerea

- Utilizați un scaun sau o scară rezistentă atunci când curățați, întrețineți sau reparați aparatul de aer condiționat la înălțime.
- Nu utilizați niciodată agenți de curățare sau solvenți cu acțiune puternică, sau apă pulverizată pentru a curăța aparatul de aer condiționat. Folosiți o lavetă moale.
- Nu atingeți niciodată piesele din metal ale aparatului de aer condiționat atunci când demontați filtrul de aer.
- Pentru a curăța interiorul, contactați un centru de service autorizat sau reprezentanța. Utilizarea de detergenți agresivi poate cauza coroziunea sau deteriorarea unității.

OPERARE

Înainte de utilizare

Note privind operarea

- Reglați direcția fluxului de aer pe verticală sau pe orizontală pentru a circula aerul din interior.
- Creșteți turația ventilatorului pentru a răci sau încălzi rapid aerul din interior, într-o perioadă scurtă de timp.
- Opriți aparatul și deschideți periodic ferestrele pentru aerisire. Calitatea aerului interior se poate deteriora dacă aparatul este folosit pentru perioade lungi.
- Curățați filtrul de aer o dată la fiecare 2 săptămâni. Praful și impuritățile colectate în filtrul de aer pot bloca fluxul de aer sau pot reduce performanța aparatului.

Recomandări privind economisirea energiei

- Nu suprarăciți aerul. Acest lucru poate fi dăunător pentru sănătatea dvs. și poate consuma mai multă electricitate.
- Blocați lumina solară cu jaluzele sau perdele în timp ce acționați aparatul.
- Mențineți ușile și ferestrele închise bine în timp ce acționați aparatul.

Prezentări generale ale produselor

Cu montare pe perete

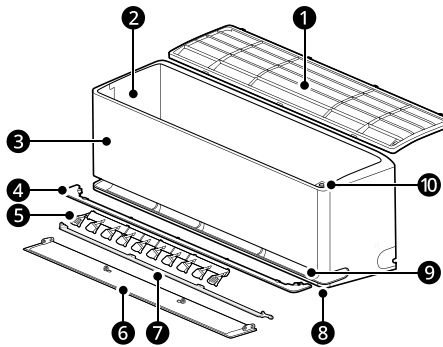

- | | | | |
|---|---|---|--|
| ① | Filtru de aer | ⑥ | Deflector de aer (Paletă sus-jos) |
| ② | Duze de admisie de aer | ⑦ | Deflector de aer (vană interioară) |
| ③ | Capac frontal | ⑧ | Duze de evacuare a aerului principal |
| ④ | Ghidaj de aer | ⑨ | Duze de evacuare a aerului cu putere de suflare redusă |
| ⑤ | Deflector de aer (Fantă de ventilație stânga-dreapta) | ⑩ | Butonul Pornire/Oprire |

NOTĂ

- Vană dublă: ⑥ + ⑦
- Numărul și amplasarea pieselor pot varia în funcție de modelul aparatului.
- Funcțiile ar putea să difere, în funcție de tipul modelului.

Pregătirea înainte de operare

Introducerea bateriilor în telecomanda fără fir

Introduceți baterii AAA (1,5 V) în telecomanda fără fir.

- 1 Scoateți capacul bateriilor.

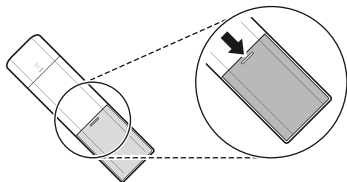

- 2 Introduceți noile baterii și asigurați-vă că terminalele + și - ale bateriilor sunt instalate corect.

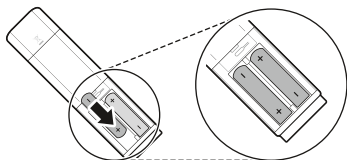

- 3 Reatașați capacul prin glisarea înapoi în poziție.

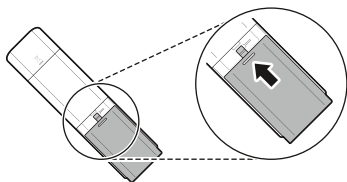

Selectarea formatului de grade Fahrenheit sau Celsius

Setați afișajul temperaturii astfel încât să afișeze unitățile Fahrenheit (°F) sau Celsius (°C).

- 1 Porniți aparatul.
- 2 Apăsăți butonul **Funcție**.

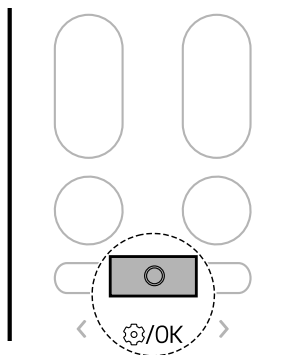

- 3 Apăsăți butonul < sau > până când pictograma de mai jos se aprinde intermitent

NOTĂ

- Atunci când afișajul telecomenzii începe să se vadă slab, înlocuiți bateriile AAA (1,5 V).
- Nu utilizați baterii vechi și baterii noi în același timp.

pe ecranul de afișare. Apăsați apoi butonul **Funcție**.

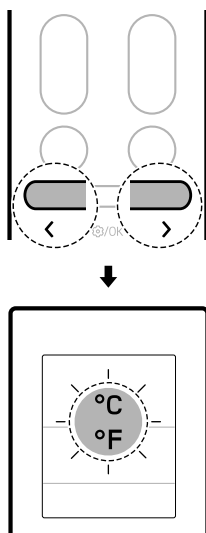

4 Apăsați butonul < sau > pentru a seta fie unități Fahrenheit (°F), fie Celsius (°C).

- Fiecare apăsare se modifică în această ordine: °C ↔ °F









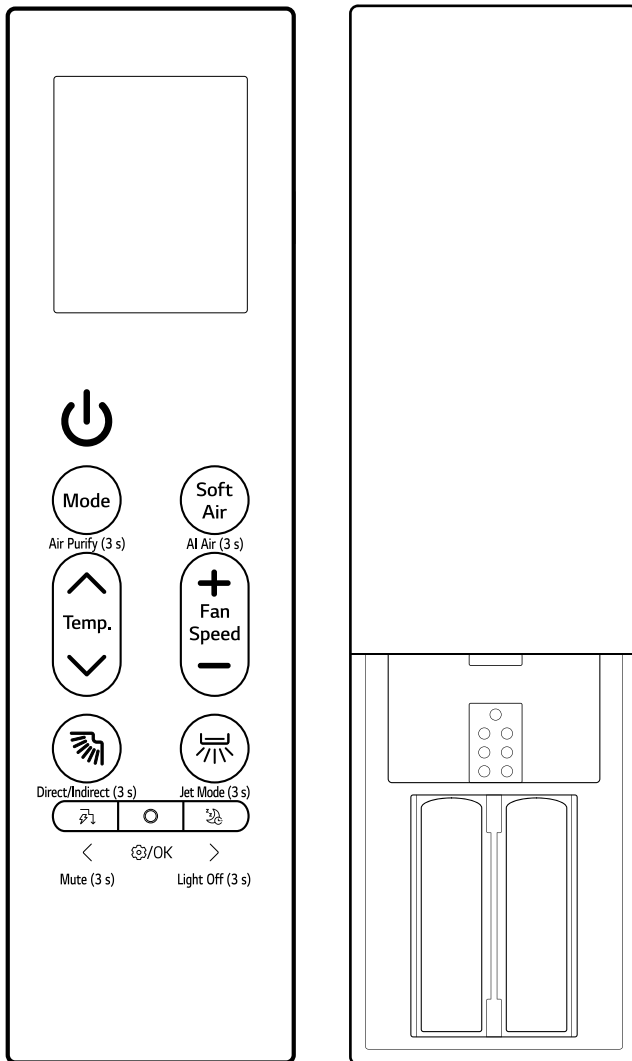

5 Apăsați apoi butonul **Funcție**.

Prezentare generală a telecomenzii fără fir

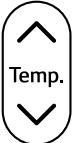
Telecomanda fără fir

Puteți opera aparatul mai comod cu telecomanda fără fir.



Imagine	Descriere
	<p>Pornire/Oprire Pornește sau oprește aparatul.</p>
 <p>Air Purify (3 s)</p>	<p>Conectarea la LG ThinQ Apăsați și mențineți apăsat butonul Pornire/Oprire timp de aproximativ 3 secunde pentru a pregăti starea de conectare a aparatului și a rețelei Wi-Fi.</p>
 <p>Mode</p>	<p>Mode Selectează modul de operare dorit.</p> <ul style="list-style-type: none"> Fiecare apăsare schimbă modurile în această ordine: Răcire → Automat → Dezumidificare → Încălzire → Ventilator
 <p>Soft Air</p> <p>AI Air (3 s)</p>	<p>Soft Air Menține starea de răcoare, fără a se resimți un curent de aer.</p> <p>AI Air (3 s) Apăsați lung butonul Soft Air timp de aproximativ 3 secunde pentru a funcționa automat, detectând mediul din jur și caracteristicile utilizatorului.</p>
 <p>Temp.</p>	<p>Temp. ▲, ▼ Reglează temperatura dorită a camerei.</p>
 <p>Fan Speed</p>	<p>Fan Speed +, - Reglați turația ventilatorului.</p>
 <p>Direct/Indirect (3 s)</p>	<p> (Direcționare în sus și în jos) Reglează direcția fluxului de aer în sus și în jos.</p> <p>Direct/Indirect (3 s) Apăsați lung butonul  timp de aproximativ 3 secunde pentru a seta un flux de aer direct sau indirect, în funcție de preferințele dumneavoastră.</p>
	<p>Mod de curățare În timp ce telecomanda și aparatul sunt oprite, mențineți apăsat butonul  timp de aproximativ 5 secunde pentru a repara vana pentru curățarea ușoară a vanei.</p>

18 OPERARE

Imagine

Descriere



Jet Mode (3 s)

(Direcționare spre stânga și spre dreapta)

Reglează direcția fluxului de aer în stânga și în dreapta.

Jet Mode (3 s)

Apăsați și mențineți apăsat butonul  timp de aproximativ 3 secunde pentru a modifica rapid temperatura din încăpere.



Mute (3 s)

(Control consum de energie)

Scădeți consumul de energie. Puteți controla consumul de energie.

Mute (3 s)

Apăsați lung butonul  timp de aproximativ 3 secunde pentru a dezactiva semnalul sonor.



OK

Funcție

Selectează funcția dorită.



Light Off (3 s)

(Reducere nivel de zgomot)

Oprește automat aparatul la o oră dorită. Utilizați-l înainte de a dormi.

Light Off (3 s)

Apăsați și mențineți apăsat butonul  timp de aproximativ 3 secunde pentru a seta funcția de stingere a luminii.

Utilizarea modurilor de operare

Funcționarea cu telecomanda fără fir

Îndreptați telecomanda fără fir spre receptorul de semnal din partea dreaptă a aparatului, pentru a-l acționa.

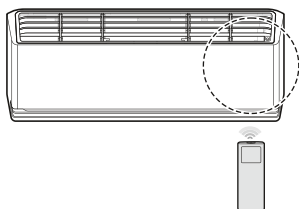

NOTĂ

- Telecomanda fără fir poate acționa și alte dispozitive electronice dacă este îndreptată spre acestea. Asigurați-vă că îndreptați telecomanda fără fir spre receptorul de semnal al aparatului.
- Pentru funcționare corespunzătoare, utilizați o lavetă moale pentru a curăța transmițătorul și receptorul de semnal.
- Dacă o funcție inclusă pe telecomandă nu este acceptată de aparat, este posibil ca aparatul să nu indice acest lucru printr-un bâzâit.

Modurile Răcire, Automat, Dezumidificare, Încălzire, Ventilator

Puteți schimba modul de funcționare atunci când aparatul este pornit.

1 Porniți aparatul.

2 Apăsați în mod repetat butonul **Mode** pentru a modifica modul de operare.

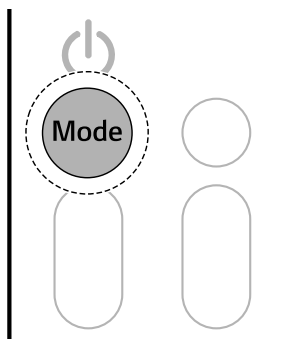

Modul **Răcire**



Modul **Regim automat** / modul **Comutare automată**

*1 Acesta automatizează procesul de alegere a setărilor potrivite pentru spațiul dumneavoastră.



Modul **Dezumidificare**



Modul **Încălzire**



Modul **Ventilator**

3 Apăsați butonul **▲** sau **▼** pentru a seta temperatura dorită.

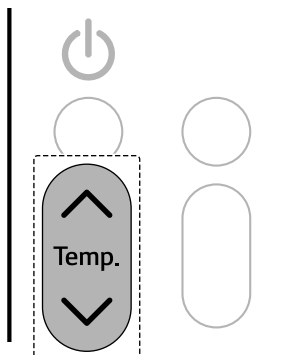

Note pentru fiecare mod de operare

Modul Dezumidificare

- Nu puteți regla turația ventilatorului.
- În modul **Dezumidificare**, este posibil ca ventilatorul interior și compresorul să nu funcționeze, pentru a preveni răcirea excesivă.

Modul Ventilator

- \square n este afișat pe unitatea interioară.
- Nu puteți regla temperatura.

Modul Comutare instantanee

Puteți modifica rapid temperatura din încăpere.

- Modul **Comutare instantanee** este disponibil împreună cu modulele **Răcire** și **Încălzire**.

1 Porniți aparatul.

2 Apăsați în mod repetat butonul **Mode** pentru a selecta modul dorit.

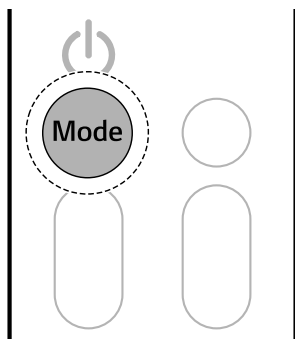

3 Apăsați butonul  și mențineți-l apăsat timp de aproximativ 3 secunde.

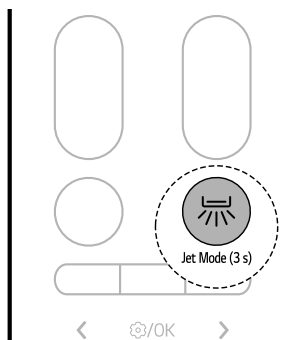

NOTĂ

- **Modul Răcire cu comutare instantanee**
Aerul rece suflă cu putere timp de 30 de minute.
- **Modul Încălzire cu comutare instantanee**
Aerul cald suflă cu putere timp de 30 de minute.
 - Modul **Încălzire cu comutare instantanee** nu este disponibil la anumite modele.
- Modul **Jet** durează 30 de minute, după care revine la setarea anterioară.
- Modul **Comutare instantanee** poate funcționa diferit de la afișajul telecomenzii fără fir.

Reglarea turației ventilatorului

Puteți regla viteza ventilatorului apăsând în mod repetat butonul + sau -.

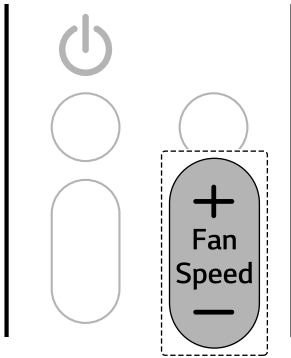

Turație	Pictograma telecomenzii fără fir	Pictograma unității interioare
Vânt natural		-
Ridicată		F5
Medie - Ridicată		F4
Medie		F3
Medie - Scăzută		F2
Scăzută		F1

NOTĂ

- Turația Vânt natural a ventilatorului se reglează automat.
- Pictogramele unității interioare sunt afișate pe anumite unități interioare.
- Afișajul unității interioare prezintă pictogramele turației ventilatorului timp de doar 5 secunde, iar apoi revine la temperatura setată.

Reglarea direcției fluxului de aer

Puteți regla direcția fluxului de aer pe verticală sau orizontală.

Reglarea direcției în sus și în jos

- Apăsați în mod repetat butonul pentru a regla direcția fluxului de aer.

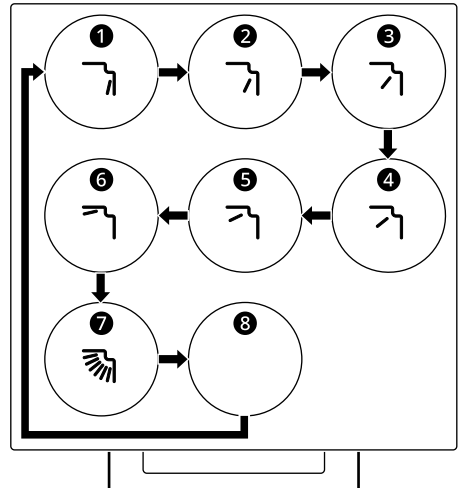

- Selectați pentru a regla automat direcția fluxului de aer în sus și în jos.

Reglarea direcției spre stânga și spre dreapta (la anumite modele)

- Apăsați în mod repetat butonul  pentru a regla direcția fluxului de aer.

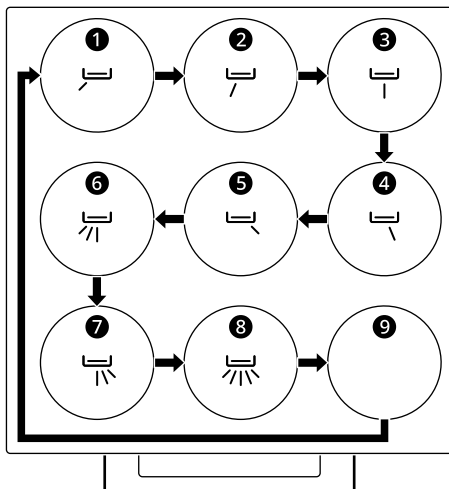

- Selectați  pentru a regla automat direcția fluxului de aer spre stânga și spre dreapta.

NOTĂ

- Reglarea arbitrară a deflectorului de aer poate cauza defectarea aparatului.
- Atunci când este repornit, aparatul folosește ultima direcție setată a fluxului de aer. Este posibil ca poziția deflectorului de aer să nu se potrivească cu pictograma afișată pe telecomanda fără fir. Când se întâmplă acest lucru, reglați din nou direcția fluxului de aer.
- Este posibil ca această funcție să se manifeste diferit față de reprezentarea acesteia pe afișajul telecomenzii fără fir.
- În funcție de model, este posibil ca funcția de Reglare a direcției spre stânga și spre dreapta să nu fie acceptată.

Operarea manuală

Dacă telecomanda dvs. fără fir este indisponibilă, puteți porni și opri aparatul apăsând pe butonul **PORNIRE/OPRIRE**  de pe unitatea interioară.

- Apăsați butonul **PORNIRE/OPRIRE** .

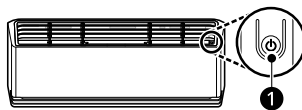

NOTĂ



- Turația ventilatorului este setată în mod implicit la o valoare ridicată.
- Funcțiile ar putea să difere, în funcție de tipul modelului.
- Temperatura nu poate fi modificată atunci când utilizați butonul **PORNIRE/OPRIRE** .
- Temperatura este setată în mod implicit la valori cuprinse între 22 °C și 24 °C.

Restabilirea setărilor anterioare

Atunci când aparatul de aer condiționat este repornit după o pană de curent, funcția **Repornire automată** restabilește setările anterioare.

Când utilizați aparatul pentru prima dată, funcția **Repornire automată** este setată. Puteți anula și seta această funcție apăsând butonul **PORNIRE/OPRIRE**  pe unitatea interioară.

Anularea funcției Repornire automată

- 1 Apăsați butonul **PORNIRE/OPRIRE**  și mențineți-l apăsat timp de 6 secunde.
- 2 Dacă aparatul emite două semnale sonore, eliberați butonul **PORNIRE/OPRIRE** . Becul se va aprinde intermitent de două ori. Acest lucru se repetă de 4 ori.

Setarea funcției Repornire automată

- 1 Apăsați butonul **PORNIRE/OPRIRE** ❶ și mențineți-l apăsat timp de 6 secunde.
- 2 Dacă aparatul emite două semnale sonore, eliberați butonul **PORNIRE/OPRIRE** ❶. Becul se va aprinde intermitent. Acest lucru se repetă de 4 ori.

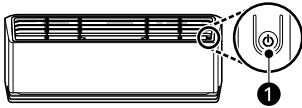

NOTĂ

- Funcția ar putea să difere, în funcție de tipul modelului.
- Dacă apăsați butonul **PORNIRE/OPRIRE** ❶ și-l mențineți apăsat timp de 3 - 5 secunde, în loc de 6 secunde, aparatul va comuta la operațiunea de testare. În timpul operațiunii de testare, aparatul suflă cu putere aer rece timp de 18 minute, iar apoi revine la setările implicite.

Utilizarea funcțiilor speciale

Funcția de purificare a aerului (la anumite modele)

Puteți beneficia de un aer curat și proaspăt utilizând particule de ioni și filtrul.

- Apăsăți butonul **Mode** și mențineți-l apăsat timp de aproximativ 3 secunde.

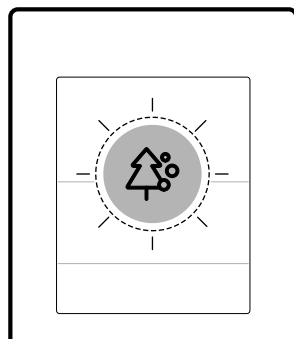
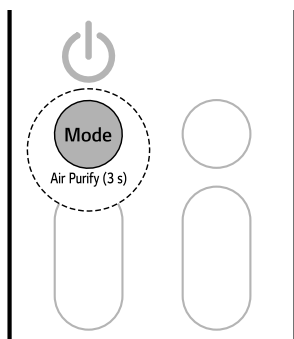

⚠️ AVERTISMENT

- Nu atingeți ionizatorul în timpul funcționării acestuia.

NOTĂ

- Puteți utiliza această funcție fără a porni aparatul.

Funcția Control consum de energie (la anumite modele)

Puteți reduce puterea de intrare.

- 1 Porniți aparatul.



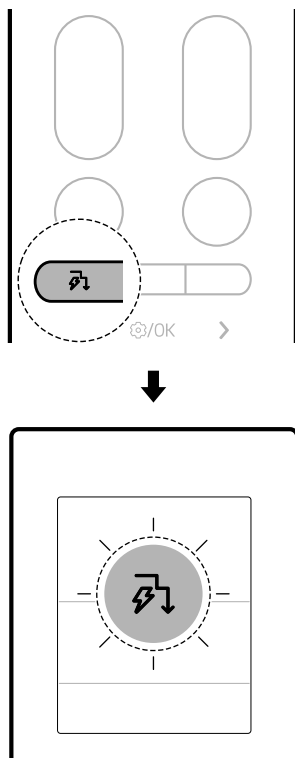

Funcție	Descriere
Ionizator	Particulele de ioni de la ionizator reduc bacteriile de suprafață și alte substanțe nocive.



- 2 Apăsați în mod repetat butonul  pentru a selecta pasul dorit.



Etapă	Ecran de afișare	Descriere
3 (la anumite modele)	 40%	Consumul de energie scade cu 60% față de valoarea nominală a consumului de energie.

NOTĂ

- 80, 60, 40 sau L (etapa 1), LL (etapa 2) este afișat pe anumite unități interioare.
- Această funcție este disponibilă cu modul **Răcire**.
- Capacitatea poate fi redusă atunci când este selectată funcția **Control consum de energie**.
- Temperatura dorită este afișată timp de aproximativ 5 secunde dacă apăsați butonul  sau .
- Turația ventilatorului este afișată timp de aproximativ 5 secunde dacă apăsați butonul  sau .
- Când este conectată la unitatea exterioară multiplă, este posibil ca aceste funcții să nu fie acceptate.

Etapă	Ecran de afișare	Descriere
1	 80%	Consumul de energie scade cu 20% față de valoarea nominală a consumului de energie.
2	 60%	Consumul de energie scade cu 40% față de valoarea nominală a consumului de energie.

Modul Aer AI

Viteza ventilatorului și direcția fluxului de aer se modifică automat, pe baza tiparelor de utilizare învățate și a modificărilor temperaturii ambiante. Dacă selectați modul **Aer AI**, aparatul de aer condiționat analizează mediul din jur pentru a atinge rapid temperatura dorită. Direcția fluxului de aer și viteza ventilatorului se reglează automat pentru a atinge setările de confort.

- 1 Porniți aparatul.

- 2 Apăsați butonul **Soft Air** și mențineți-l apăsat timp de aproximativ 3 secunde.

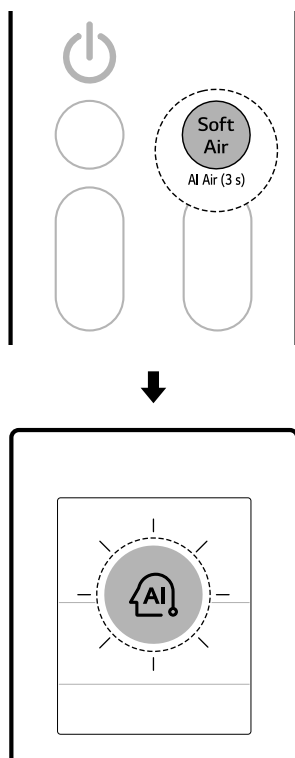

Putere de suflare redusă

Această funcție direcționează fluxul de aer cu putere redusă în sus pentru a menține starea de răcoare, fără a se resimți un curent de aer.

Folosind aplicația **LG ThinQ**, puteți regla cu precizie temperatura și puterea fluxului de aer.

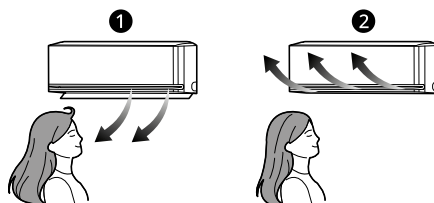

- ❶ Normal
- ❷ Putere de suflare redusă

- 1 Porniți aparatul.

NOTĂ

- Această funcție este disponibilă cu modurile **Răcire** și **Încălzire**.
- FI este afișat pe ecran.
- Pentru a modifica temperatura dorită, apăsați butonul **Temperatură** **▲** or **▼** de pe telecomandă.
- Dacă se apasă butoanele **Mode** sau **Jet Mode** în timp ce aparatul este în modul **Aer AI** rulează funcția selectată.
- Această funcție se poate manifesta diferit, în funcție de model.

2 Apăsați butonul **Soft Air**.

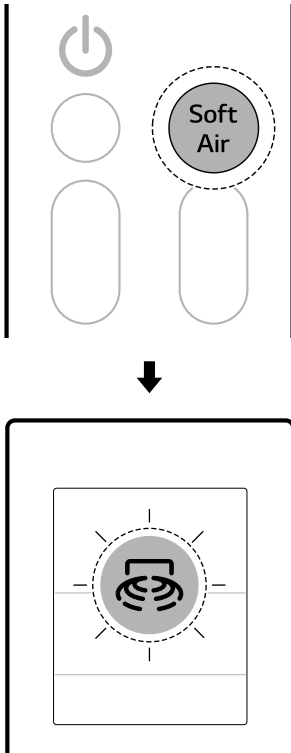

- Este posibil ca temperatura fluxului de aer să nu crească sau să nu scadă, în funcție de temperaturile unității interioare și unității exterioare.
- În momentul conectării la unitatea exterioară multiplă, puteți regla temperatura fluxului de aer.

Senzorul de detectare a persoanelor (la anumite modele)

Flux de aer direct și indirect

Această caracteristică detectează prezența persoanelor și setează un flux de aer **Direct** sau **Indirect**, în conformitate cu preferințele dumneavoastră.

• Flux de aer direct





După detectarea unei zone ocupate, direcționează fluxul de aer către zona ocupată.

• Flux de aer indirect

După detectarea unei zone ocupate, direcționează fluxul de aer către zona neocupată.

- Apăsați și mențineți apăsat butonul  timp de aproximativ 3 secunde pentru a seta funcția directă și indirectă.

NOTĂ

- Atunci când este activată funcția **Putere de suflare redusă**, temperatura aerului care iese din aparat este modificată și fluxul de aer este orientat în sus.
- Funcția **Putere de suflare redusă** poate fi utilizată cu modurile **Răcire** și **Ventilator**.
-  este afișat pe ecran.
- Pentru a modifica temperatura dorită, apăsați butonul **Temperatură**  or  de pe telecomandă.
 - Intervalul de reglare a temperaturii poate fi limitat în timpul utilizării funcției **Funcție de redirecționare a fluxului de aer**.
- Apăsați butonul  sau  pentru a regla turația ventilatorului.

- De fiecare dată când este apăsat butonul, funcția se modifică în această ordine: Direct → Indirect → Oprit

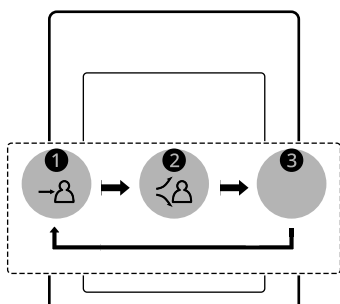
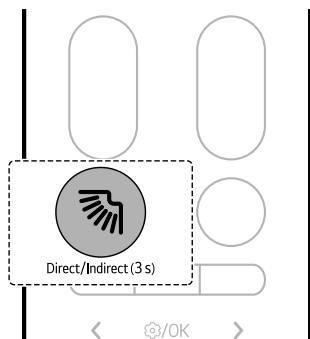

- 1 Direct
- 2 Indirect
- 3 Oprit

- Conectați aparatul la aplicația **LG ThinQ** pentru a seta timpul de detectare a absenței și modul de detectare a absenței.

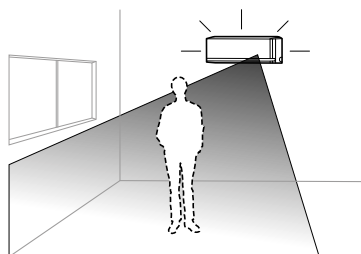

- 1 Apăsați butonul **Funcție**.

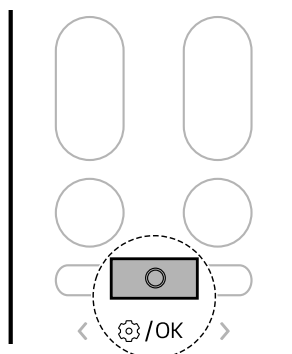

- 2 Apăsați butonul < sau > pentru setare, pictograma de mai jos se aprinde intermitent

Detectarea absenței

Comută automat în funcționarea de economisire a energiei atunci când nu se detectează nicio persoană prezentă.

- Dacă lăsați aparatul pornit în timp ce lipsiți de la domiciliu, aparatul efectuează automat operațiunea de răcire în mod economic sau oprește alimentarea când se scurge timpul de detectare a absenței, înregistrând economii pe facturile pentru energie electrică.

În partea inferioară a ecranului de afișare.
Apăsați apoi butonul **Funcție**.

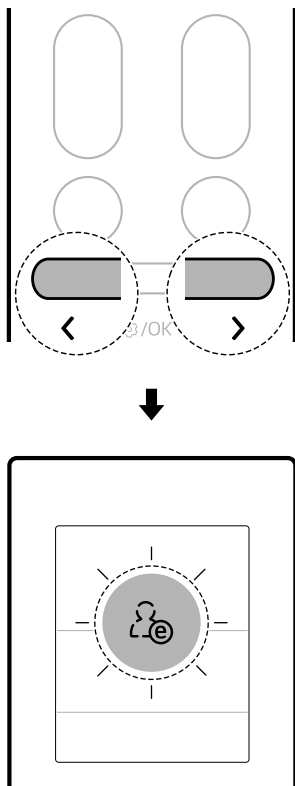

3 Pentru a seta funcția de detectare a absenței, apăsați butonul **<** sau **>**.

- Fiecare apăsare se modifică în această ordine: PORNIT ↔ OPRIT

4 Apăsați apoi butonul **Funcție**.

NOTĂ

- Operațiunea **Flux de aer direct și indirect** este disponibilă cu modul **Răcire, Încălzire**.
- Sensibilitatea senzorului radar poate varia în funcție de mediul și condițiile spațiului interior, inclusiv:

- Dacă se detectează puțină mișcare, de exemplu, în timp ce vă uitați la televizor sau în timpul orelor de somn
 - Dacă stați pe pardoseală, în apropierea aparatului
 - Dacă vă aflați într-un loc la o distanță de aproximativ 5 m (16 ft) sau mai mult față de aparat
- Obiectele aflate în mișcare, de exemplu, ventilatoare, roboți de aspirare, sau animalele de companie se pot confunda cu persoane.

Temporizator Reducere nivel de zgomot

Puteți seta aparatul să se oprească automat după o durată setată. Aparatul va modifica automat temperatura, turația ventilatorului și direcția fluxului de aer. Există două moduri de setare a temporizatorului pentru reducerea nivelului de zgomot.

Această funcție poate fi setată atunci când aparatul este pornit.

Metoda 1

1 Porniți aparatul.

2 Apăsați butonul **Funcție**.

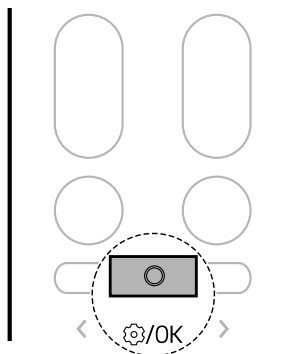

- 3** Apăsați butonul < sau > până când pictograma de mai jos se aprinde intermitent în partea inferioară a ecranului de afișare. Apăsați apoi butonul **Funcție**.

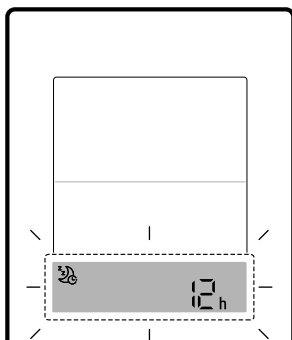
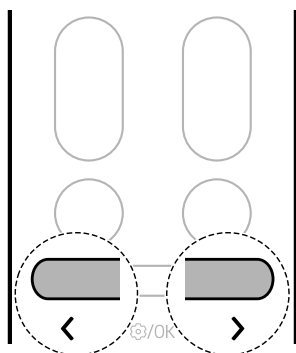

- 4** Pentru a seta durata dorită, apăsați butonul < sau >. Apoi apăsați butonul **Funcție**.
- Începând de la 30 de minute, Temporizatorul Reducere nivel de zgomot poate fi setat în trepte orare de până la 12 ore

Metoda 2

- 1** Porniți aparatul.

- 2** Apăsați butonul

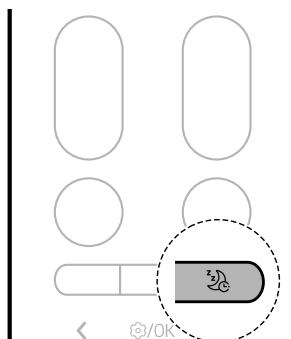

- 3** Pentru a seta durata dorită, apăsați butonul < sau >. Apoi apăsați butonul **Funcție**.
- Începând de la 30 de minute, Temporizatorul Reducere nivel de zgomot poate fi setat în trepte orare de până la 12 ore

NOTĂ

- Afișajul unității interioare prezintă durata setată între 1Hr și 12Hr timp de doar 5 secunde, iar apoi dispare la anumite modele.
- În modurile **Răcire** și **Dezumidificare**, temperatura crește cu 1 °C după 30 de minute și cu încă 1 °C după încă 30 de minute pentru a se asigura un somn mai confortabil. Temperatura crește cu până la 2 °C față de temperatura presetată și cu până la 30 °C.
- Deși observația de pe ecranul de afișare privind turația ventilatorului poate fi modificată, turația ventilatorului este reglată automat.
- În modul **Încălzire**, temperatura scade cu 1 °C după 1 oră și cu încă 1 °C după încă 1 oră pentru a se asigura un somn mai confortabil. Temperatura scade cu până la 2 °C față de temperatura presetată.
- Când este conectată la unitatea exterioară multiplă, este posibil ca temperatura să nu fie modificată automat.

Funcțiile Temporizator de pornire și Temporizator de oprire

Puteți stabili ca aparatul să pornească și să se oprească automat la o oră dorită.

Funcțiile **Temporizator de pornire** și **Temporizator de oprire** pot fi setate împreună.

Setarea funcției Temporizator de pornire

Puteți seta sau anula funcția indiferent dacă aparatul este pornit sau oprit.

- 1 Apăsați butonul **Funcție**.

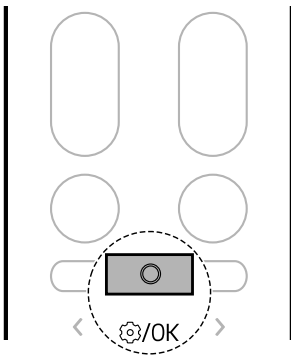

În partea inferioară a ecranului de afișare. Apăsați apoi butonul **Funcție**.

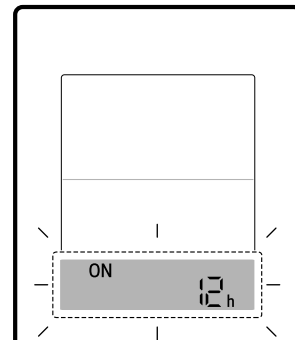
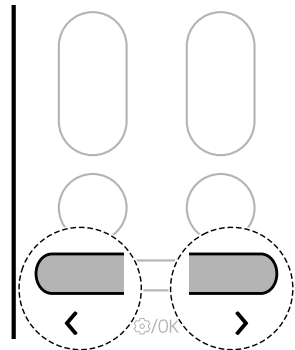

- 2 Apăsați butonul **<** sau **>** până când pictograma de mai jos se aprinde intermitent

- 3 Pentru a seta durata dorită, apăsați butonul **<** sau **>**. Apoi apăsați butonul **Funcție**.

- Durata poate fi setată la un interval de până la 24 ore.

Setarea funcției Temporizator de oprire

Puteți seta sau anula funcția indiferent dacă aparatul este pornit sau oprit.

- 1 Apăsați butonul **Funcție**.

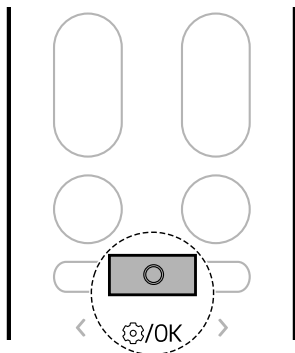

- 2 Apăsați butonul < sau > până când pictograma de mai jos se aprinde intermitent în partea inferioară a ecranului de afișare. Apăsați apoi butonul **Funcție**.

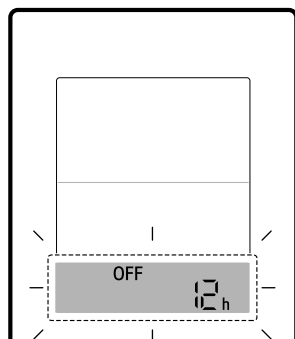
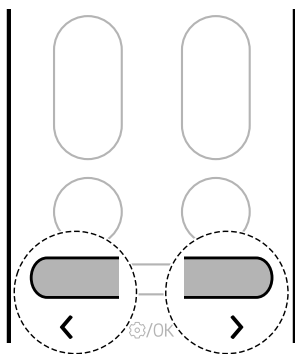

- 3 Pentru a seta durata dorită, apăsați butonul < sau >. Apoi apăsați butonul **Funcție**.
- Durata poate fi setată la un interval de până la 24 ore.

Anularea funcției Setare temporizator

Puteți anula toate setările temporizatorului.

- 1 Apăsați butonul **Funcție**.

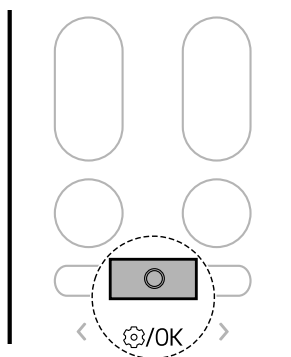

- 2 Apăsați butonul < sau > până când pictograma de mai jos se aprinde intermitent

În partea inferioară a ecranului de afișare. Apăsați apoi butonul **Funcție**.

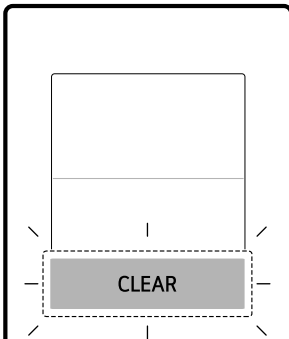
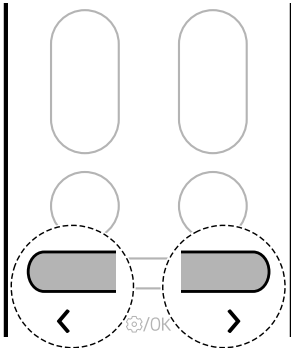

- Apăsați lung butonul  timp de aproximativ 3 secunde pentru a seta funcția **Dezactivare sunet**.

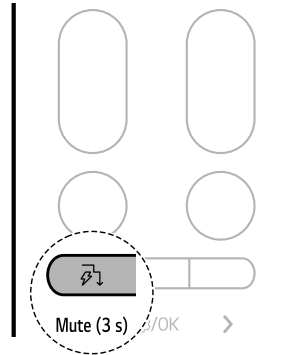

NOTĂ

- Setată funcția de fiecare dată, funcția se modifică de la pornit la oprit.
- Când este setată opțiunea Dezactivare sunet, pentru o clipă apare textul  pe afișajul unității interioare, iar sunetul soneriei este dezactivat.
- Această funcție se poate manifesta diferit, în funcție de model.

Funcția de stingere a luminii

Puteți seta luminozitatea ecranului de afișare al unității interioare.

Funcția Dezactivare sunet

Puteți activa sau dezactiva sunetul soneriei pentru a vă notifica atunci când setați sau modificați funcția aparatului de aer condiționat.

34 OPERARE

- Apăsați și mențineți apăsat butonul  timp de aproximativ 3 secunde pentru a seta funcția de stingere a luminii.

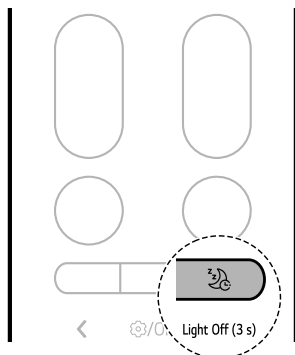

NOTĂ

- Butonul activează sau dezactivează ecranul de afișare.
- Dacă luminozitatea afișajului unității interioare este setată pe starea dezactivată, apăsarea unui buton de pe telecomanda fără fir activează automat afișajul pentru scurt timp.
- Această funcție se poate manifesta diferit, în funcție de model.

Funcția Silențios (la anumite modele)

Puteți reduce nivelul de zgomot al unităților exterioare astfel încât să nu deranjeze vecinii.

- 1 Porniți aparatul.

- 2 Apăsați butonul **Funcție**.

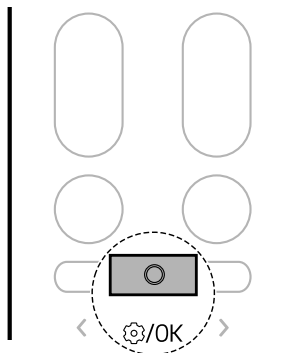

- 3 Apăsați butonul < sau > până când pictograma de mai jos se aprinde intermitent în partea inferioară a ecranului de afișare. Apăsați apoi butonul **Funcție**.

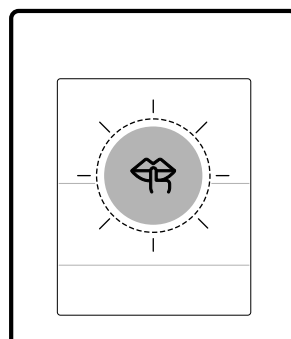
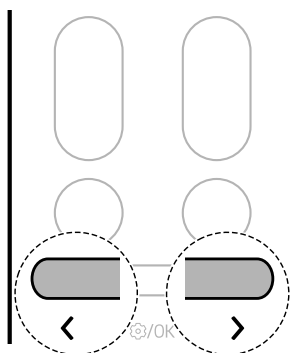

- 4 Apăsați butonul < sau > pentru a seta funcția Silențios.
- Fiecare apăsare se modifică în această ordine: PORNIT ↔ OPRIT

- 5 Apăsați apoi butonul **Funcție**.

NOTĂ

- Această funcție este dezactivată atunci când apăsați butonul **Mode** sau **Jet Mode**.
- Această funcție este disponibilă cu modurile **Răcire**, **Încălzire** și **Comutare automată**.
- Când este conectată la unitatea exterioară multiplă, este posibil ca aceste funcții să nu fie acceptate.

Funcția Nivel minim de încălzire (la anumite modele)

Puteți opera sistemul de încălzire pentru a menține o temperatură minimă în încăpere și pentru a preveni înghețarea obiectelor din încăpere atunci când lipșiți de la domiciliu pentru perioade lungi de timp.

- 1 Porniți aparatul.

- 2 Apăsați butonul **Funcție**.

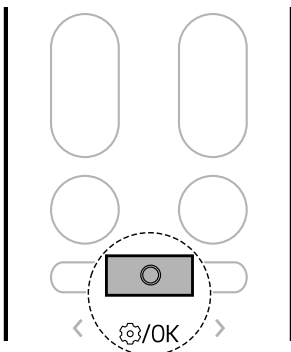

- 3 Apăsați butonul < sau > până când pictograma de mai jos se aprinde intermitent în partea inferioară a ecranului de afișare. Apăsați apoi butonul **Funcție**.

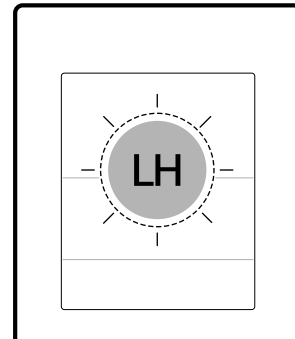
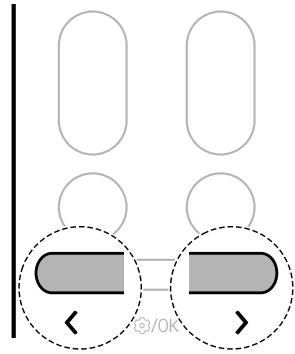

- 4 Pentru a seta funcția nivelului minim de încălzire, apăsați butonul < sau >.
- Fiecare apăsare se modifică în această ordine: PORNIT ↔ OPRIT

- 5 Apăsați apoi butonul **Funcție**.

NOTĂ

- Această funcție este disponibilă cu modul **Încălzire**.

NOTĂ

- Pentru a reveni la modul **Încălzire**, apăsați butonul **Temperatură** **▲**, **▼**, **Fan Speed** **+**, **-** sau **Mode**.
- Dacă butonul **Jet Mode** este apăsat în timp ce funcția **Nivel minim de încălzire** este în funcțiune, funcția este dezactivată, iar modul **Încălzire cu comutare instantanee** este activat imediat (la modelele prevăzute cu modul **Încălzire cu comutare instantanee**).
- Dacă apare o eroare, funcționarea ar putea fi întreruptă pentru a se evita deteriorarea aparatului.
- Butoanele **Soft Air** și  nu pot fi folosite în timpul operării funcției **Nivel minim de încălzire**.
- LH este afișat pe unitatea interioară.
- Temperatura din încăpere este controlată la aproximativ 10 °C. Temperatura este modificată în funcție de aparat.
- Când este conectată la unitatea exterioară multiplă, este posibil ca aceste funcții să nu fie acceptate.

Verificarea temperaturii din încăpere

Puteți verifica temperatura actuală din încăpere.

- 1 Porniți aparatul.

- 2 Apăsați butonul **Funcție**.

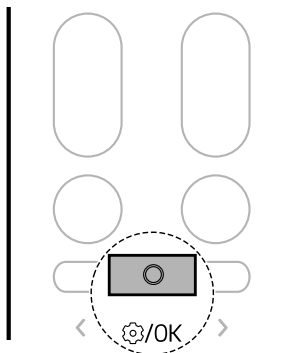

- 3 Apăsați butonul **<** sau **>** până când pictograma de mai jos se aprinde intermitent în partea inferioară a ecranului de afișare. Apăsați apoi butonul **Funcție**.

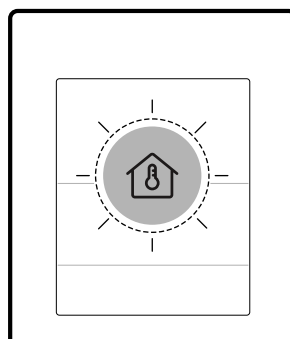
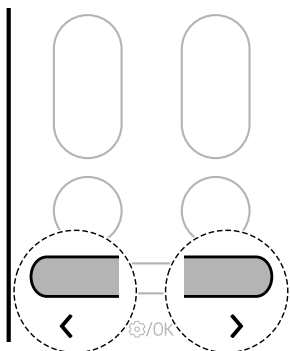

NOTĂ

- Temperatura din încăperea afișată timp de 5 secunde înainte de a reveni la afișarea anterioară.
 - Această funcție se poate manifesta diferit, în funcție de model.
-

FUNȚII INTELIGENTE

Aplicația LG ThinQ

Această funcție este disponibilă numai la modelele cu Wi-Fi.

Aplicația **LG ThinQ** vă permite să comunicați cu aparatul prin intermediul unui smartphone.

Funcțiile aplicației LG ThinQ

Funcții comune

Comunicați cu aparatul de pe smartphone folosind aplicația **LG ThinQ**.

- **Smart Diagnosis**

- Dacă întâmpinați o problemă în timpul utilizării aparatului, această funcție de diagnosticare inteligentă vă va ajuta să diagnosticați problema.

Funcții suplimentare

Mai multe funcții sunt disponibile dacă aparatul este conectat la Wi-Fi.

- Setări
 - Vă permit să setați diverse opțiuni de pe aparatul și din aplicație.

NOTĂ

- În următoarele cazuri, trebuie să actualizați informațiile de rețea pentru fiecare aparat din aplicația **LG ThinQ** din dreptul **Carduri dispozitiv** → **Setări** → **Schimbare rețea**.
 - routerul wireless este modificat
 - parola routerului wireless este modificată
 - Furnizorul de servicii de internet este modificat
- Aplicația este supusă modificărilor fără notificare prealabilă, în scopul îmbunătățirii aparatului.
- Funcțiile pot varia în funcție de model.

Instalarea aplicației LG ThinQ și conectarea unui aparat LG

Modele cu cod QR

Scanați codul QR atașat pe produs cu ajutorul camerei sau al unei aplicații de citire a codurilor QR de pe smartphone.



Modele fără cod QR

- 1 Căutați și instalați aplicația **LG ThinQ** în magazinul Google Play sau în Apple App Store de pe un smartphone.
- 2 Rulați aplicația **LG ThinQ** și conectați-vă cu contul dumneavoastră existent sau creați un cont LG pentru a vă conecta.
- 3 Atingeți butonul de adăugare (+) din aplicația **LG ThinQ** pentru a conecta aparatul dumneavoastră LG. Pentru a finaliza procesul, urmați instrucțiunile din aplicație.

NOTĂ

- Pentru a verifica conexiunea Wi-Fi, asigurați-vă că indicatorul Wi-Fi de pe panoul de comandă este aprins.
- Aparatul acceptă exclusiv rețele Wi-Fi de 2,4 GHz. Pentru a verifica frecvența rețelei dumneavoastră, contactați furnizorul local de servicii internet sau consultați manualul routerului dumneavoastră fără fir.

- **LG ThinQ** nu este responsabilă pentru problemele legate de conexiunea la rețea sau pentru orice defecțiuni, daune sau erori cauzate de conexiunea la rețea.
- Mediul înconjurător al rețelei fără fir poate determina serviciul de rețea fără fir să funcționeze lent.
- Dacă distanța dintre aparat și routerul fără fir este prea mare, puterea semnalului scade. Conectarea poate dura mai mult timp sau instalarea poate eșua.
- Dacă aparatul nu reușește să se conecteze la rețeaua Wi-Fi, este posibil ca acesta să se afle la o distanță prea mare față de router. Achiziționați un repetor Wi-Fi (pentru extinderea razei de acțiune) pentru a îmbunătăți intensitatea semnalului Wi-Fi.
- În funcție de furnizorul de servicii internet, este posibil ca conexiunea la rețea să nu funcționeze corect.
- Este posibil ca conexiunea Wi-Fi să nu se poată realiza sau să se întrerupă din cauza mediului rețelei de domiciliu.
- Aparatul nu poate fi conectat din cauza unor probleme legate de transmisia semnalului fără fir. Deconectați aparatul și așteptați aproximativ un minut înainte de a încerca din nou.
- Dacă firewall-ul routerului fără fir este activat, dezactivați-l sau adăugați o excepție în acest sens.
- Denumirea rețelei fără fir (SSID) trebuie să fie o combinație de litere și numere. (Nu utilizați caractere speciale.)
- Interfața de utilizare a smartphone-ului (IU) poate varia în funcție de sistemul de operare al telefonului mobil (SO) și de producător.
- Dacă protocolul de securitate al routerului este setat pe **WEP**, este posibil ca configurarea rețelei să eșueze. Vă rugăm să alegeți alte protocoale de securitate (se recomandă **WPA2**) și să conectați produsul din nou.

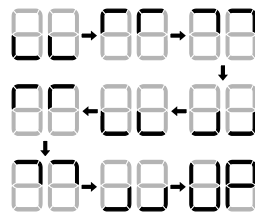
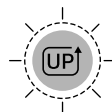

- Când sunt disponibile funcții noi, pe afișaj apare o notificare de actualizare, așa cum se indică mai jos, atunci când porniți aparatul.

- După actualizare, este posibil ca funcția aparatului să fie diferită de cea indicată în manualul de utilizare.

- 1 După ce primiți o notificare de actualizare, veți primi și pe telefon o notificare de actualizare.
- 2 Atingeți notificarea de actualizare de pe telefonul inteligent pentru a accesa ecranul **Actualizări funcții** din aplicația **LG ThinQ**.
- 3 După ce accesați ecranul **Actualizări funcții**, selectați noile funcții și atingeți butonul **actualizare**.
 - Progresul actualizării poate fi văzut pe panoul de comandă al aparatului.
 - Nu deconectați fișa de alimentare a aparatului în timpul actualizării, deoarece astfel se întrerupe procesul.
- 4 După actualizare, pentru a modifica setările funcțiilor actualizate, consultați ghidul din aplicația **LG ThinQ**.

Actualizarea aparatului

Vă puteți actualiza aparatul cu noile funcții cu ajutorul aplicației **LG ThinQ**.

Detectarea deschiderii ferestrei (la anumite modele/LG ThinQ)

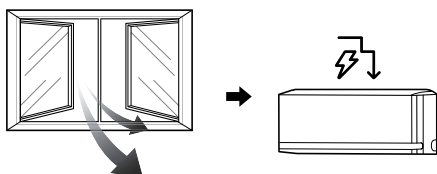

Atunci când o fereastră este deschisă sau dacă pătrunde aer din exterior, se poate detecta modificarea temperaturii și modul **Control consum de energie** este pornit.

Pentru a utiliza funcția **Detectare ferestre deschise** sau pentru a seta **Timp de oprire control consum de energie**, conectați aparatul la aplicația **LG ThinQ**.

- Dacă este deschisă o fereastră, pe afișajul unității interioare apare 80, 60 sau 40.

NOTĂ

- Funcția **Detectare ferestre deschise** poate fi utilizată cu modurile **Răcire** și **Încălzire**.
- Funcția **Detectare ferestre deschise** este anulată în următoarele situații.
 - Dacă aparatul recunoaște faptul că fereastra este închisă
 - Dacă a trecut **Timp de oprire control consum de energie**
 - Dacă modul de funcționare este modificat
- Funcția **Detectare ferestre deschise** nu rulează în următoarele cazuri.
 - Dacă operațiunea de **Răcire** și **Încălzire** este realizată prea devreme după pornirea aparatului
 - Dacă diferența de temperatură dintre interior și exterior nu este mare
 - Dacă ventilația prin intermediul ferestrelor este insuficientă
- Când este conectată la unitatea exterioară multiplă, este posibil ca aceste funcții să nu fie acceptate.

Curățare integrală (la anumite modele/LG ThinQ)

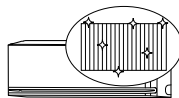

Prin congelarea și decongelarea repetată a schimbătorului de căldură al aparatului de aer condiționat, factorii contaminanți precum praful sunt îndepărtați și aparatul este menținut curat. După curățare, reduce umiditatea din interiorul unității interioare.

La unele unități interioare, RL apare pe afișajul unității interioare.

NOTĂ

- Funcția **Curățare integrală** se va încheia după uscarea aparatului.
- Dacă umiditatea din încăpere este ridicată când rulează funcția **Curățare integrală**, în zona din apropierea unității interioare se pot forma aburi.
- Funcția **Curățare integrală** poate fi utilizată în interior de la 21 °C la 32 °C și în exterior de la 21 °C la 37 °C. Funcția **Curățare integrală** este o funcție de gestionare a stării de igienă, nu este o funcție de răcire; prin urmare, condițiile de utilizare pot varia față de temperatura de răcire garantată a aparatului.
- Dacă funcția **Curățare integrală** este acționată la o temperatură în afara intervalului permis, se emite alarma în aplicația **LG ThinQ**, iar funcția nu va rula.
- Funcția **Curățare integrală** este disponibilă chiar și atunci când funcționează aparatul.
- Dacă apăsați butonul  de pe aparat sau de pe telecomandă în timpul funcției **Curățare integrală**, este declanșată funcția **Curățare integrală**.
- În timpul funcției **Curățare integrală**, se poate auzi un sunet precum „tic-tic” sau „tac-tac” pe măsură ce aparatul se dilată sau se contractă.
- După funcția **Curățare integrală**, aparatul se oprește automat. Când alimentarea este repornită, acesta va funcționa în modul **Răcire**.

- Dacă este setată funcția **Temporizator**, este posibil ca funcția **Curățare integrală** să nu funcționeze corespunzător.
- Aerul rece iese prin orificiul de evacuare atunci când este activată funcția **Curățare integrală**.

- Atunci când se setează durata de utilizare, aparatul nu pornește și nu se oprește automat.
- Chiar și în timpul rulării funcției **kW Manager**, funcția setată cu telecomanda este afișată prima.
- Energia utilizată efectiv poate diferi.

Manager kW (la anumite modele/LG ThinQ)

Consumul de energie al aparatului de aer condiționat este reglat automat în baza unui program și al consumului de energie țintă setat de utilizator.

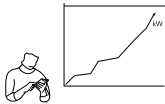

Reducere nivel de zgomot+ (la anumite modele/LG ThinQ)



Utilizați înainte de a merge la culcare. Aparatul va învăța și regla automat temperatura și turația ventilatorului pentru a crea un mediu de somn mai personalizat.

☐ apare pe afișajul unității interioare în cazul anumitor modele.

NOTĂ

- Atunci când utilizați funcția **kW Manager**, cantitatea de aer rece emisă poate fi redusă, în funcție de cantitatea de energie țintă rămasă.
- Atunci când consumul de electricitate țintă este depășit, funcția **kW Manager** este dezactivată.
- Atunci când utilizați modurile **Încălzire** și **Automat**, funcția **kW Manager** este dezactivată.
- Când este conectată la unitatea exterioară multiplă, este posibil ca aceste funcții să nu fie acceptate.
- Nivelul de energie utilizat afișat prin intermediul aplicației **LG ThinQ** poate diferi de nivelul de energie efectiv, indicat pe factura pentru utilități.
- Informațiile privind consumul de energie pot varia în funcție de aparat.
- Consumul de energie poate diferi de rezultatele măsurate folosind dispozitive de măsurare.
- În funcție de mediul în care este instalat dispozitivul, consumul de energie măsurat poate varia.
- Consumul de energie măsurat poate varia în funcție de mediul de utilizare sau de metoda de utilizare a aparatului electrocasnic.

NOTĂ

- Această funcție poate fi setată atunci când aparatul este pornit.
- Această funcție este disponibilă cu modul **Răcire**.
- Când este conectată la unitatea exterioară multiplă, este posibil ca aceste funcții să nu fie acceptate.

Informații de notificare privind software-ul open source

Pentru a obține codul sursă din GPL, LGPL, MPL și alte licențe open source care au obligația de a divulga codul sursă conținut în acest produs, precum și pentru a accesa toți termenii licențelor numite mai sus, notificările privind drepturile de autor și alte documente relevante, vă rugăm să vizitați <https://opensource.lge.com>.

LG Electronics va oferi și codul sursă pe CD-ROM în schimbul unei sume care să acopere costurile unei

asemenea distribuții (cum ar fi costurile suporturilor media, de transport și de procesare), în urma unei solicitări prin e-mail la opensource@lge.com.

Această ofertă este valabilă pentru oricine primește aceste informații, pentru o perioadă de trei ani de la ultima expediere a acestui produs.

Specificații echipamente radio

Nume modul	LCWB-001
Interval frecvență LAN wireless	2412 MHz - 2472 MHz
Putere de ieșire (max.) LAN wireless	18,14 dBm
Interval frecvență Bluetooth	2402 MHz - 2480 MHz
Putere ieșire Bluetooth (max.)	7,03 dBm

Funcția wireless S/W versiunea: V 1.0

Utilizatorul trebuie să țină cont de faptul că acest dispozitiv trebuie instalat și utilizat cu o distanță minimă de 20 cm între dispozitiv și corp.

Specificații modul radar

Această funcție este disponibilă numai la modelele cu senzor radar.

Den umir e mod el	Interval de frecvență	Putere de ieșire (max.)
RSM V2	61,0 GHz ~ 61,5 GHz	6,27 dBm

Diagnoza cu ajutorul LG ThinQ

Utilizați această funcție pentru a diagnostica și remedia problemele aparatului.

NOTĂ

- Din motive care nu pot fi atribuite neglijenței din partea companiei LGE, este posibil ca serviciul să nu funcționeze din cauza unor factori externi precum, dar fără a se limita la, indisponibilitatea rețelei Wi-Fi, deconectarea de la rețeaua Wi-Fi, politica magazinului local de aplicații sau indisponibilitatea aplicației.
- Funcția poate fi supusă modificărilor, fără notificare prealabilă, și ar putea avea o formă diferită, în funcție de locația dumneavoastră.

Utilizarea aplicației LG ThinQ în vederea diagnosticării problemelor

Dacă întâmpinați o problemă la aparatul dumneavoastră dotat cu funcție Wi-Fi, acesta poate transmite date necesare pentru remediarea defecțiunilor către un smartphone folosind aplicația **LG ThinQ**.

- Lansați aplicația **LG ThinQ** și selectați funcția **Smart Diagnosis** din meniu. Urmați instrucțiunile furnizate în aplicația **LG ThinQ**.

Utilizarea diagnozei sonore în vederea diagnosticării problemelor

Pentru a utiliza metoda diagnozei sonore, urmați instrucțiunile de mai jos.

- Lansați aplicația **LG ThinQ** și selectați funcția **Smart Diagnosis** din meniu. Urmați instrucțiunile pentru diagnoza sonoră furnizate în aplicația **LG ThinQ**.

1 Conectați ștecherul la priză în mod corespunzător.

2 Amplasați microfonul smartphone-ului în apropierea aparatului.

3 Apăsați butonul **Funcție**.

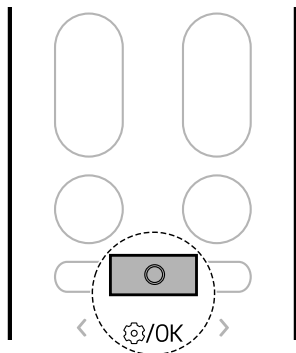

- Mențineți smartphone-ul în poziție până când este finalizat transferul de date.

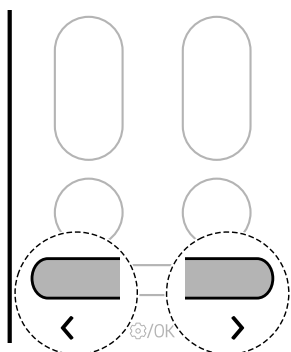

4 Apăsați butonul < sau > până când pictograma de mai jos se aprinde intermitent în partea inferioară a ecranului de afișare. Apăsați apoi butonul **Funcție**.

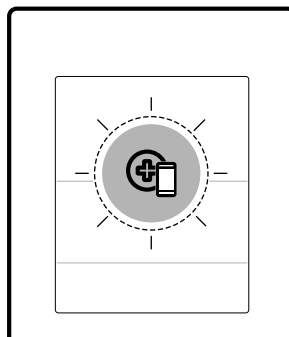

5 După finalizarea transferului de date, diagnoza va fi afișată în aplicație.

NOTĂ

- Pentru rezultate optime, nu mișcați telefonul în timp ce sunt transmise tonuri.
- Aveți grijă ca zgomotele ambientale să fie menținute la un nivel minim; în caz contrar, este posibil ca telefonul să nu recepționeze corect semnalele sonore provenite de la unitatea interioară.

ÎNȚREȚINEREA

Curățarea

⚠ AVERTISMENT

- Înainte de a curăța sau efectua întreținerea, deconectați sursa de alimentare electrică și așteptați oprirea ventilatorului.

Intervalul de curățare

Curățarea aparatului

Dacă aparatul urmează să nu fie utilizat pentru o perioadă îndelungată de timp, uscați aparatul pentru a-l menține în stare optimă. Curățați cu regularitate aparatul pentru a menține o performanță optimă a acestuia și pentru a preveni posibilele defectiuni.

- Uscați aparatul în modul **Ventilator** timp de 3 până la 4 ore și deconectați sursa de alimentare electrică. Umiditatea rămasă în componentele aparatului poate provoca deteriorări interne.
- Înainte de a utiliza din nou aparatul, uscați componentele interioare ale acestuia în modul **Ventilator** timp de 3 până la 4 ore. Acest lucru contribuie la reducerea mirosului generat de umiditate.

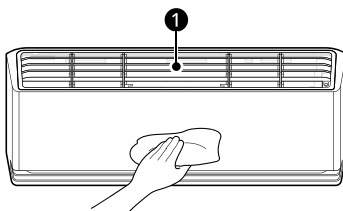

- 1 Filtru de aer

NOTĂ

- Funcția poate varia în funcție de tipul modelului.

Tip	Descriere	Interval
Unitate interioară	Curățați suprafața unității interioare utilizând o lavetă moale și uscată.	Cu regularitate
	Solicitați unui profesionist să curețe tava de colectare a condensului.	O dată pe an
	Solicitați unui profesionist să curețe conducta de scurgere a condensului.	La fiecare 4 luni
	Înlocuiți bateriile telecomenzii fără fir.	O dată pe an

Tip	Descriere	Interval
Unitate exterioară	Solicitați unui profesionist să curețe bobinele schimbătorului de căldură și grilajele de ventilație ale panoului. (Consultați-vă cu tehnicianul.)	O dată pe an
	Solicitați unui profesionist să curețe ventilatorul.	O dată pe an
	Solicitați unui profesionist să curețe tava de colectare a condensului.	O dată pe an
	Solicitați unui profesionist să verifice dacă întregul ansamblu al ventilatorului este strâns bine.	O dată pe an
	Curățați cu aer comprimat componentele electrice.	O dată pe an

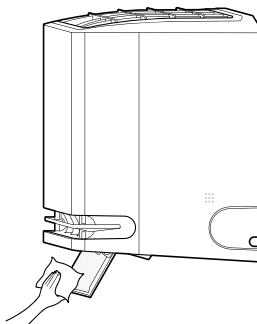

Curățarea deflectorului de aer

- 1 Opriți aparatul.
- 2 Apăsați și mențineți apăsat butonul  timp de aproximativ 5 secunde pentru a deschide deflectorul de aer pentru curățarea ușoară a acestuia.
- 3 Curățați deflectorul de aer utilizând o lavetă moale și uscată.



- 4 Apăsați și mențineți apăsat butonul  timp de aproximativ 5 secunde pentru a închide deflectorul de aer.

NOTĂ

- Când apăsați butonul  în timp ce această funcție este pornită, aceasta nu poate porni aparatul.
 - Dacă apăsați butonul  în mod repetat, puteți porni aparatul.

Curățarea filtrului și a altor piese

Tip	Descriere	Interval
Filtru de aer	Curățați utilizând un aspirator sau prin spălare manuală.	2 săptămâni
Filtru antialergen	Curățați cu un aspirator sau cu o perie.	La fiecare 6 luni
Ionizator (la anumite modele)	Utilizați un tampon de vată uscată pentru a curăța praful.	La fiecare 6 luni

NOTĂ

- Nu folosiți niciodată apă care depășește 40 °C când curățați filtrele. Poate provoca deformare sau decolorare.
 - Nu folosiți niciodată substanțe volatile când curățați filtrele. Acestea pot deteriora suprafața aparatului.
 - Nu spălați filtrul antialergic cu apă, deoarece filtrul se poate deteriora (la anumite modele).
-

Utilizarea funcției Curățare automată+

În modurile **Răcire** și **Dezumidificare**, în interiorul unității interioare este generată umiditate. Aveți posibilitatea de a reduce această umiditate.

1 Apăsați butonul **Funcție**.

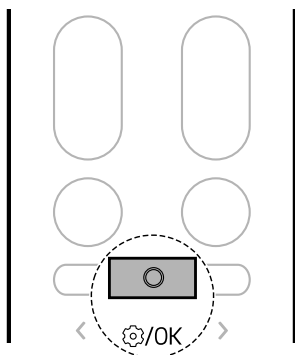

2 Apăsați butonul **<** sau **>** până când pictograma de mai jos se aprinde intermitent

În partea inferioară a ecranului de afișare. Apăsați apoi butonul **Funcție**.

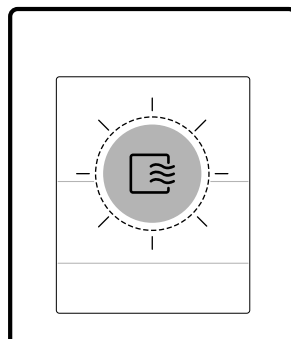
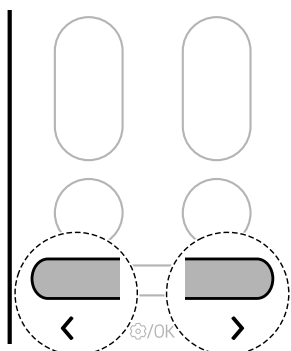

3 Pentru a seta starea dorită a funcției de **Curățare automată+**, apăsați butonul **<** sau **>**.

- Fiecare apăsare se modifică în această ordine: Sto ↔ PORNIT ↔ OPRIT

4 Apăsați apoi butonul **Funcție**.

NOTĂ

- Funcția **Curățare automată+** este configurată când achiziționați aparatul. Dacă nu doriți să utilizați această funcție, opriți-o.
- Durata **Curățare automată+** este setată automat în funcție de condițiile de utilizare ale aparatului, iar starea evoluției este afișată sub

forma minutelor rămase pe afișajul unității interioare.

- Durata **Curățare automată+** este de până la 20 de minute.
- Starea de uscare din interiorul aparatului poate fi diferită, în funcție de temperatura sau de umiditatea aerului din interior.
 - Pentru uscarea suficientă în interiorul aparatului, utilizați aparatul în modul **Ventilator** timp de peste 1 oră.
- După ce este setată funcția **Curățare automată+**, funcția **Curățare automată+** setată anterior va fi menținută când aparatul este utilizat din nou.
- Dacă aparatul nu va fi utilizat pentru o perioadă de timp îndelungată, rulați modul **Ventilator** timp de peste 1 oră pentru uscarea completă a interiorului aparatului înainte de depozitarea acestuia.
- Puteți să setați funcția **Curățare automată+** chiar și atunci când aparatul nu mai funcționează.

1 Apăsăți butonul **Funcție**.

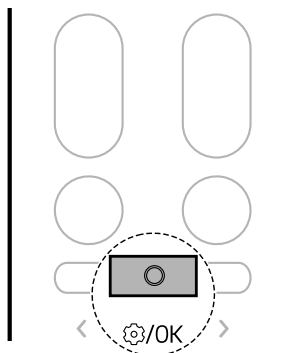

2 Apăsăți butonul < sau > până când pictograma de mai jos se aprinde intermitent pe ecranul de afișare. Apăsăți apoi butonul **Funcție**.

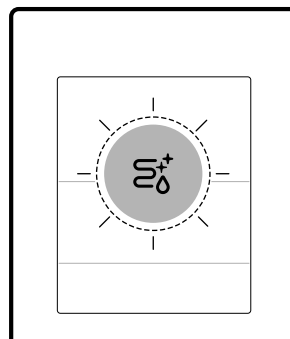
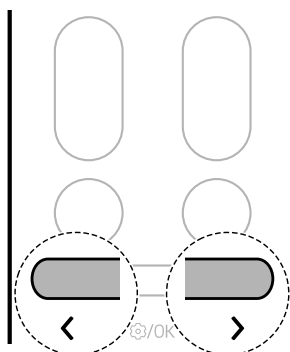

Curățarea schimbătorului (la anumite modele)

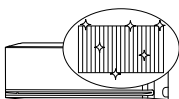

Prin congelarea și decongelarea repetată a schimbătorului de căldură al aparatului de aer condiționat, factorii contaminanți precum praful sunt îndepărtați și aparatul este menținut curat.

FC apare pe afișajul unității interioare și este indicat progresul procesului de curățare de la 0 la 99.

NOTĂ

- Funcția de **Curățare a schimbătorului** se va încheia după uscarea aparatului.
- Dacă umiditatea din încăperea este ridicată când rulează funcția de **Curățare a schimbătorului**, în zona din apropierea unității interioare se pot forma aburi.
- Funcția de **Curățare a schimbătorului** poate fi utilizată în interior de la 21 °C la 32 °C și în exterior de la 21 °C la 37 °C. Funcția de **Curățare a schimbătorului** este o funcție de gestionare a stării de igienă, nu este o funcție de răcire; prin urmare, condițiile de utilizare pot varia față de temperatura de răcire garantată a aparatului.
- Dacă funcția de **Curățare a schimbătorului** este acționată la o temperatură în afara intervalului permis, se vor emite 5 semnale sonore, iar funcția nu va rula.
 - Codul din imaginea de mai jos va fi afișat pe anumite unități exterioare.



- Funcția de **Curățare a schimbătorului** este disponibilă chiar și atunci când aparatul este pus în funcțiune.
- Dacă apăsați butonul  de pe aparat sau de pe telecomandă în timpul **curățării schimbătorului**, este declanșată funcția de **Curățare a schimbătorului**.
- În timpul **curățării schimbătorului**, se poate auzi un sunet precum „tic-tic” sau „tac-tac” pe măsură ce aparatul se dilată sau se contractă.
- După **curățarea schimbătorului**, aparatul se oprește automat. Când alimentarea este repornită, acesta va funcționa în modul **Răcire**.
- Dacă este setată funcția **Temporizator**, este posibil ca funcția de **Curățare a schimbătorului** să nu funcționeze corespunzător.
- Aerul rece iese prin orificiul de evacuare atunci când este activată funcția de **Curățare a schimbătorului**.
- Când este conectată la unitatea exterioară multiplă, este posibil ca aceste funcții să nu fie acceptate.

Îndepărtarea și înlocuirea filtrului de aer

NOTĂ

- Nu îndoiiți filtrul de aer, deoarece se poate rupe.
- Asamblați corect filtrul de aer pentru a preveni pătrunderea prafului și a altor substanțe în aparat.
- Numărul și amplasarea cârligele pot varia în funcție de modelul aparatului.

- 1 Opriți alimentarea aparatului.
- 2 Localizați butoanele filtrului de aer în partea din față sus a aparatului.

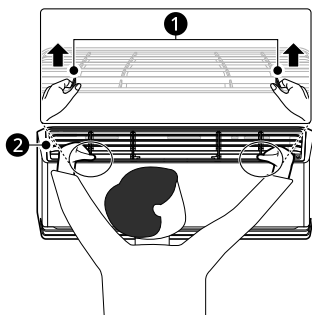

- 1 Butoane
- 2 Filtru de aer

- 3 Trageți butoanele ușor în sus, apoi ridicați întregul filtru pentru a-l demonta.

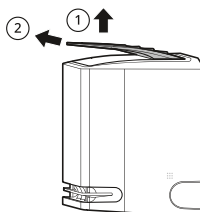

- 4 Introduceți cârligele filtrului de aer în fantele din partea din spate a panoului frontal.

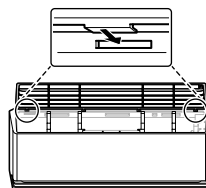

- 5 Împingeți cârligele în jos până când se fixează sonor în poziție.

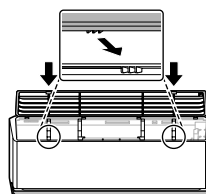

- 6 Pentru a vă asigura că filtrul este asamblat corect, apăsați pe întreaga lungime frontală a filtrului.

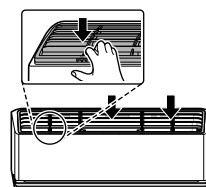

Curățarea filtrului de aer

Curățați filtrul de aer o dată la fiecare 2 săptămâni, sau mai des dacă este necesar.

- 1 Scoateți filtrul de aer din aparat.

- 2** Curățați filtrul de aer cu un aspirator sau spălați-l cu apă caldă și un detergent neutru.

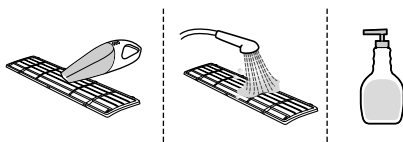

- 3** Uscați filtrul într-un loc umbrat.

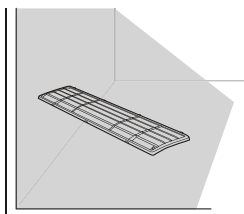

NOTĂ

- Nu utilizați aparatul fără filtrul de aer în poziție.

Curățarea filtrului antialergic (la anumite modele)

NOTĂ

- Numărul și amplasarea pieselor pot varia în funcție de modelul aparatului.
- Funcțiile ar putea să difere, în funcție de tipul modelului.

- 1** Opriți alimentarea aparatului.

- 2** Scoateți filtrul de aer din unitatea interioară.

- 3** Scoateți filtrul alergic din unitatea interioară.

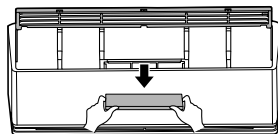

- 4** Curățați filtrul folosind un aspirator.
- Nu spălați filtrul antialergic cu apă.

- 5** Introduceți filtrul antialergic.

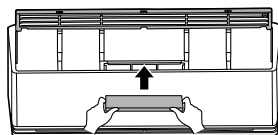

- 6** Asamblați filtrul pentru aer.

- 7** Verificați partea laterală a capacului frontal pentru a vă asigura că filtrul de aer este asamblat corect.

Îndepărtarea și înlocuirea ghidajului de aer

NOTĂ

- Numărul și amplasarea cârligele pot varia în funcție de modelul aparatului.

- 1** Opriți alimentarea aparatului.

- 2 Scoateți ghidajul de aer prin partea din față a unității interioare.

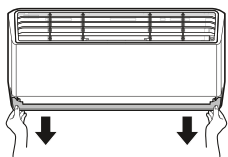

- 3 Introduceți în fante cârligele de pe ghidajul de aer.

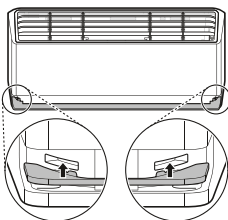

- 4 Împingeți cârligele până când se fixează sonor în poziție.

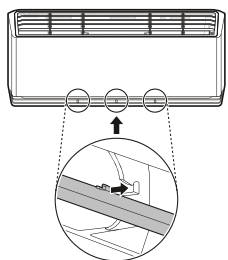

Curățarea ghidajului de aer

- 1 Scoateți ghidajul de aer din aparat.

- 2 Curățați ghidajul de aer utilizând o lavetă moale sau uscată.

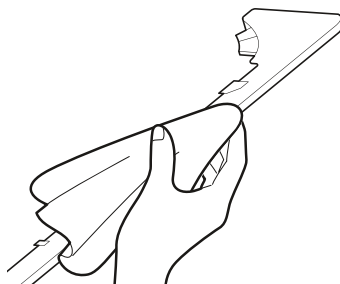

Curățarea ionizatorului (la anumite modele)

- 1 Opriți aparatul.

- 2 Apăsăți și mențineți apăsat butonul  timp de aproximativ 5 secunde pentru a deschide deflectorul de aer.

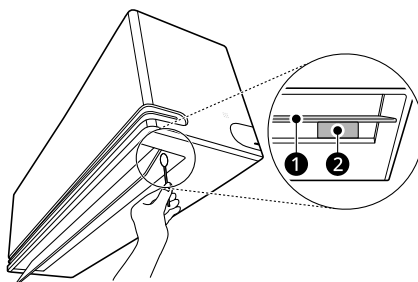

- 3 Curățați ionizatorul cu ajutorul unui tampon de vată uscată.



- 1 Deflector de aer
- 2 Ionizator

- 4 Apăsăți și mențineți apăsat butonul  timp de aproximativ 5 secunde pentru a închide deflectorul de aer.

NOTĂ

- Când apăsați butonul  în timp ce această funcție este pornită, aceasta nu poate porni aparatul.
 - Dacă apăsați butonul  în mod repetat, puteți porni aparatul.
-

DEPANARE

Înainte de a apela unitatea de service

Vă rugăm să verificați următoarele aspecte înainte de a contacta centrul de service. Dacă problema persistă, contactați centrul de service local.

NOTĂ

- În funcție de model, este posibil ca anumite funcții să nu fie acceptate.

Funcția Autodiagnoză

Acest aparat are o funcție de **autodiagnoză** încorporată. Dacă apare o eroare, lampa unității interioare se aprinde intermitent la intervale de câte 2 secunde. În acest caz, contactați reprezentanța locală sau centrul de service.

Funcționarea

Simptome	Cauze posibile & Soluție
Aparatul nu funcționează normal.	Aparatul emite miros de ars și sunete neobișnuite. <ul style="list-style-type: none"> • Opriți aparatul, întrerupeți sau deconectați sursa de alimentare cu energie electrică și contactați centrul de service.
	Sunt prezente scurgeri de apă de la unitatea interioară chiar și atunci când nivelul de umiditate este scăzut. <ul style="list-style-type: none"> • Opriți aparatul, întrerupeți sau deconectați sursa de alimentare cu energie electrică și contactați centrul de service.
	Cablul de alimentare este deteriorat sau generează căldură excesivă. <ul style="list-style-type: none"> • Opriți aparatul, întrerupeți sau deconectați sursa de alimentare cu energie electrică și contactați centrul de service.
	Un comutator, un disjunctori (de siguranță, împământare) sau o siguranță nu funcționează corect. <ul style="list-style-type: none"> • Opriți aparatul, întrerupeți sau deconectați sursa de alimentare cu energie electrică și contactați centrul de service.
	Aparatul generează un cod de eroare în urma autodiagnozei. <ul style="list-style-type: none"> • Opriți aparatul, întrerupeți sau deconectați sursa de alimentare cu energie electrică și contactați centrul de service.
Turația ventilatorului nu poate fi reglată.	Este selectat modul Comutare instantanee sau modul Regim automat. <ul style="list-style-type: none"> • În anumite moduri de funcționare, nu puteți regla turația ventilatorului. Selectați un mod de funcționare în care să puteți regla turația ventilatorului.

Simptome	Cauze posibile & Soluție
Temperatura nu poate fi reglată.	<p>Este selectat modul Ventilator sau modul Comutare instantanee.</p> <ul style="list-style-type: none"> În anumite moduri de funcționare, nu puteți regla temperatura. Selectați un mod de funcționare în care să puteți regla temperatura.
Aparatul se oprește din funcțiune.	<p>Aparatul se oprește brusc.</p> <ul style="list-style-type: none"> Este posibil ca rularea funcției Temporizator de oprire să se fi întrerupt, ceea ce oprește aparatul. Verificați setările temporizatorului.
	<p>S-a produs o pană de curent în timpul funcționării.</p> <ul style="list-style-type: none"> Așteptați până la restabilirea alimentării cu energie. Dacă funcția Repornire automată este activată, aparatul va relua ultima operațiune la câteva minute după restabilirea alimentării cu energie.
Aparatul nu funcționează.	<p>Aparatul este scos din priză.</p> <ul style="list-style-type: none"> Verificați cablul de alimentare, acesta trebuie să fie conectat la priză, sau dacă izolatoarele de alimentare sunt pornite.
	<p>S-a ars o siguranță sau alimentarea cu energie este blocată.</p> <ul style="list-style-type: none"> Înlocuiți siguranța sau verificați dacă disjunctorul a fost declanșat.
	<p>S-a produs o pană de curent.</p> <ul style="list-style-type: none"> Dacă are loc o pană de curent, opriți aparatul. Când alimentarea cu energie electrică este restabilă, așteptați 3 minute, apoi porniți aparatul.
	<p>Tensiunea este prea ridicată sau prea scăzută.</p> <ul style="list-style-type: none"> Verificați dacă disjunctorul a fost declanșat.
	<p>Aparatul s-a oprit automat la o oră presetată.</p> <ul style="list-style-type: none"> Porniți aparatul.
	<p>Setarea bateriei de pe telecomanda fără fir este incorectă.</p> <ul style="list-style-type: none"> Asigurați-vă că bateriile sunt introduse corect în telecomanda fără fir. Dacă bateriile sunt amplasate corect, însă aparatul tot nu funcționează, înlocuiți bateriile și încercați din nou.
Aparatul nu produce aer rece.	<p>Aerul nu circulă corespunzător.</p> <ul style="list-style-type: none"> Asigurați-vă că nu există perdele, jaluzele sau piese de mobilier care să blocheze partea frontală a aparatului.
	<p>Filtrul de aer este murdar.</p> <ul style="list-style-type: none"> Curățați filtrul de aer o dată la fiecare 2 săptămâni. Pentru informații suplimentare, consultați secțiunea „Curățarea filtrului de aer”.
	<p>Temperatura din încăperea este prea ridicată.</p> <ul style="list-style-type: none"> Pe timp de vară, răcirea completă a aerului din interior poate dura mai mult. În acest caz, selectați modul Comutare instantanee pentru a răci rapid aerul din interior.

Simptome	Cauze posibile & Soluție
Aparatul nu produce aer rece.	Aerul rece iese din încăpere. <ul style="list-style-type: none"> Asigurați-vă că aerul rece nu iese prin punctele de ventilare din încăpere.
	Temperatura dorită este mai ridicată decât temperatura actuală. <ul style="list-style-type: none"> Setați temperatura dorită la un nivel mai scăzut decât temperatura actuală.
	Există o sursă de încălzire în apropiere. <ul style="list-style-type: none"> Evitați utilizarea de aparate care generează căldură, precum cuptoare electrice sau plite pe gaz, în timp ce aparatul de aer condiționat este în funcțiune.
	Modul Ventilator este selectat. <ul style="list-style-type: none"> În timpul rulării modului Ventilator, de la aparat este generat aer, însă aerul din interior nu este răcit sau încălzit. Comutați modul de operare la operarea de răcire.
	Temperatura exterioară este prea ridicată. <ul style="list-style-type: none"> Efectul de răcire ar putea fi insuficient.

Performanța

Simptome	Cauze posibile & Soluție
Unitatea interioară este încă în funcțiune, chiar dacă aparatul s-a oprit.	Funcția Curățare automată+ este în curs de rulare. <ul style="list-style-type: none"> Lăsați funcția Curățare automată+ să continue să ruleze, deoarece va reduce gradul de umiditate reziduală din unitatea interioară. Dacă nu doriți să utilizați această funcție, puteți opri unitatea interioară.
Orificiul de evacuare a aerului de la unitatea interioară produce ceață.	Aerul răcit de aparat produce ceață. <ul style="list-style-type: none"> Când temperatura din încăpere scade, acest fenomen va înceta.
Scurgeri de apă de la unitatea exterioară.	În cazul operațiunilor de încălzire, din schimbătorul de căldură picură condens. <ul style="list-style-type: none"> Acest lucru necesită instalarea unui furtun de scurgere sub tava de bază. Contactați instalatorul.
Se produc zgomote sau vibrații.	Atunci când aparatul pornește sau se oprește, se aude un clic din cauza mișcării ventilului de inversare. Scârțâit: Piese din plastic ale unității interioare scârțâie atunci când se contractă sau atunci când se extind din cauza schimbărilor bruște de temperatură. Sunet de curgere sau suflare: Acesta este fluxul de refrigerent care circulă prin aparat. <ul style="list-style-type: none"> Zgomotul este normal în timpul funcționării sau ulterior. Nu este un semn de defecțiune.

Simptome	Cauze posibile & Soluție
Unitatea interioară emite un miros neplăcut.	<p>Mirosul (precum fumul de țigară) poate fi absorbit în unitatea interioară și emis împreună cu fluxul de aer.</p> <ul style="list-style-type: none"> Dacă mirosul nu dispare, trebuie să spălați filtrul. Dacă această măsură nu remediază problema, contactați centrul de service și solicitați curățarea schimbătorului de căldură.
Aparatul nu emite aer cald.	<p>Atunci când pornește modul Încălzire, vana este aproape închisă și nu iese aer, chiar dacă unitatea exterioară este în funcțiune.</p> <ul style="list-style-type: none"> Acest lucru este normal. Așteptați până când aparatul a generat suficient aer cald pentru a fi suflat prin unitatea interioară.
	<p>Unitatea exterioară este în modul Dejivrare.</p> <ul style="list-style-type: none"> În modul Încălzire, gheața se acumulează pe bobine atunci când temperatura exterioară scade. Modul Dejivrare elimină un strat de gheață de pe bobină și trebuie să se oprească din funcțiune în aproximativ 15 minute.
	<p>Temperatura exterioară este prea scăzută.</p> <ul style="list-style-type: none"> Efectul de încălzire ar putea fi insuficient.

Wi-Fi

Simptome	Cauze posibile & Soluție
Aparatul electrocasnic și smartphone-ul nu sunt conectate la rețeaua Wi-Fi.	<p>Parola pentru rețeaua Wi-Fi la care încercați să vă conectați este incorectă.</p> <ul style="list-style-type: none"> Identificați rețeaua Wi-Fi conectată la smartphone-ul dumneavoastră și eliminați-o, apoi înregistrați aparatul în aplicația LG ThinQ.
	<p>Datele mobile ale smartphone-ului dumneavoastră sunt activate.</p> <ul style="list-style-type: none"> Dezactivați datele mobile ale smartphone-ului dumneavoastră și înregistrați aparatul utilizând rețeaua Wi-Fi.
	<p>Denumirea rețelei fără fir (SSID) este setată incorect.</p> <ul style="list-style-type: none"> Denumirea rețelei fără fir (SSID) trebuie să fie o combinație de litere și numere. (Nu utilizați caractere speciale.)
	<p>Frecvența routerului nu este de 2,4 GHz.</p> <ul style="list-style-type: none"> Este acceptată numai o frecvență de 2,4 GHz a routerului. Setați routerul fără fir la o frecvență de 2,4 GHz și conectați aparatul la routerul fără fir. Pentru a verifica frecvența routerului, consultați furnizorul local de servicii de internet sau producătorul routerului.
	<p>Distanța dintre aparat și router este prea mare.</p> <ul style="list-style-type: none"> Dacă distanța dintre aparat și router este prea mare, este posibil ca semnalul să fie slab și conexiunea să nu fie configurată corect. Mutați routerul astfel încât să fie amplasat mai aproape de aparat.





Ak si chcete pozrieť príručku,
naskenujte QR kód.



NÁVOD NA POUŽÍVANIE

KLIMATIZÁCIA



Aby ste mohli výrobok používať bezpečne a pohodlne, skôr ako ho začnete používať, si prečítajte používateľskú príručku.

SLOVENČINA

TYP: NÁSTENNÁ



MFL72096416
Rev.01_110124

www.lg.com

Copyright © 2017-2024 LG Electronics. Všetky práva vyhradené

OBSAH

Tento návod na používanie môže obsahovať obrazový materiál a obsah, ktoré sa líšia od modelu, ktorý ste si zakúpili.

Tento návod podlieha revízií vykonanej výrobcom.

BEZPEČNOSTNÉ POKYNY

PRED POUŽITÍM SI PREČÍTAJTE VŠETKY POKYNY	3
POKYNY: VÝSTRAHA	4
POKYNY: VAROVANIE	9

PREVÁDZKA

Pred použitím	11
Prehľad produktov	12
Príprava pred prevádzkou	13
Prehľad bezdrôtového diaľkového ovládania	15
Používanie prevádzkových režimov	18
Používanie špeciálnych funkcií	23

INTELIGENTNÉ FUNKCIE

Aplikácia LG ThinQ	36
Diagnostika pomocou aplikácie LG ThinQ	40

ÚDRŽBA

Čistenie	42
----------------	----

RIEŠENIE PROBLÉMOV

Kým zavoláte servis	53
---------------------------	----

BEZPEČNOSTNÉ POKYNY

PRED POUŽITÍM SI PREČÍTAJTE VŠETKY POKYNY

Nasledujúce bezpečnostné pokyny majú zabrániť neočakávaným rizikám alebo poškodeniu spôsobeným nebezpečnou alebo nesprávnou prevádzkou zariadenia.

Pokyny sú rozdelené na skupiny „VÝSTRAHA“ a „VAROVANIE“, ako je opísané nižšie.

Bezpečnostné správy



Tento symbol sa zobrazuje na označenie záležitostí a prevádzok, ktoré môžu spôsobiť riziko. Pozorne si prečítajte časť s týmto symbolom a postupujte podľa pokynov, aby ste sa vyhli riziku.



VÝSTRAHA

Znamená to, že nedodržanie pokynov môže spôsobiť vážne zranenie alebo smrť.



VAROVANIE

Znamená to, že nedodržanie pokynov môže spôsobiť ľahké zranenie alebo poškodenie výrobku.

Poznámky týkajúce sa horľavého chladiva

Na jednotkách sú zobrazené nasledujúce symboly.



Tento symbol označuje, že zariadenie používa horľavé chladivo. Ak chladivo vytečie a je vystavené vonkajšiemu zdroju vznietenia, hrozí nebezpečenstvo požiaru.



Tento symbol označuje, že si treba pozorne prečítať používateľskú príručku.



Tento symbol označuje, že s týmto zariadením by mal zaobchádzať servisný personál podľa inštalačnej príručky.



Tento symbol označuje, že informácie sú dostupné v používateľskej príručke alebo inštalačnej príručke.

POKYNY: VÝSTRAHA

VAROVANIE

- Na zníženie rizika výbuchu, požiaru, smrti, úrazu elektrickým prúdom, poranenia alebo obarenia osôb pri používaní tohto výrobku, dodržujte základné preventívne opatrenia vrátane nasledujúcich:

Technická bezpečnosť

- Toto zariadenie môžu používať deti vo veku 8 rokov a staršie a osoby so zníženými fyzickými, zmyslovými alebo duševnými schopnosťami alebo nedostatkom skúseností a znalostí, ak sú pod dohľadom alebo sú poučené o bezpečnom používaní zariadenia a rozumejú súvisiacim nebezpečenstvám. Deti sa so zariadením nesmú hrať. Čistenie a údržbu vykonávané užívateľom nesmú vykonávať deti bez dozoru.
- Toto zariadenie nie je určené na to, aby ho používali osoby (vrátane detí) so zníženými fyzickými, zmyslovými alebo duševnými schopnosťami alebo nedostatkom skúseností a znalostí, pokiaľ nie sú pod dozorom alebo nie sú poučené o používaní zariadenia osobou zodpovednou za ich bezpečnosť. Deti by mali byť pod dozorom, aby sa zabezpečilo, že sa so zariadením nebudú hrať.

- Inštalácia alebo opravy vykonané neoprávnenými osobami môžu predstavovať nebezpečenstvo pre vás a ostatných.
- Informácie obsiahnuté v príručke sú určené na použitie kvalifikovaným servisným technikom, ktorý je oboznámený s bezpečnostnými postupmi a vybavený správnymi nástrojmi a testovacími prístrojmi.
- Ak si neprečítate všetky pokyny v tejto príručke a nedodržíte ich, môže dôjsť k poruche zariadenia, poškodeniu majetku, zraneniu osôb a/alebo smrti.
- Chladivo a izolačný plyn používaný v zariadení vyžadujú špeciálne postupy likvidácie. Pred ich likvidáciou sa poraďte so servisným zástupcom alebo s podobne kvalifikovanou osobou.
- Keď sa má vymeniť napájací kábel, výmena by mala byť vykonaná oprávneným personálom s použitím iba originálnych náhradných dielov.
- Ak je napájací kábel poškodený, musí ho vymeniť výrobca, jeho servisný zástupca alebo podobne kvalifikovaná osoba, aby sa predišlo nebezpečenstvu.
- Zariadenie musí byť inštalované v súlade s národnými predpismi pre domovú elektroinštaláciu.
- Prostriedky na odpojenie musia byť súčasťou pevného vedenia v súlade s predpismi pre domovú elektroinštaláciu.
- Toto zariadenie musí byť správne uzemnené, aby sa minimalizovalo riziko úrazu elektrickým prúdom.
- Nestrihajte ani neodstraňujte uzemňovací kolík zo zástrčky.
- Pripojenie uzemňovacieho vodiča ku skrutke krytu elektrickej zásuvky zariadenie neuzemní, pokiaľ skrutka krytu nie je kovová, neizolovaná a elektrická zásuvka nie je uzemnená cez domovú elektroinštaláciu.
- Ak máte akékoľvek pochybnosti o tom, či je klimatizácia správne uzemnená, dajte skontrolovať elektrickú zásuvku a obvod kvalifikovaným elektrikárom.

Inštalácia

- V súvislosti s montážou či premiestnením klimatizácie sa obráťte na autorizované servisné centrum.
- Neinštalujte klimatizáciu na nestabilný povrch alebo na miesto, kde hrozí jej pád.
- Jednotku neinštalujte v potenciálne výbušných prostrediach.
- Klimatizáciu neinštalujte na miesto, kde sa skladujú horľavé kvapaliny alebo plyny, ako je benzín, propán, riedidlo atď.
- Bezpečne nainštalujte panel a kryt riadiacej skrinky.
- Pred používaním klimatizácie namontujte vyhradenú elektrickú zástrčku a istič.
- Použite štandardný istič a poistku, ktoré vyhovujú charakteristikám klimatizácie.
- Dbajte na to, aby počas montáže nedošlo k prílišnému napnutiu potrubia a napájacieho kábla pripájajúceho vnútorné a vonkajšie jednotky.
- Vonkajšie/vnútorné pripojenia sa musia upevniť. Káble je potrebné viesť spôsobom, aby ich žiadna sila nevytláčala zo svorkovnic. Nesprávne pripojené alebo uvoľnené pripojenia môžu spôsobiť teplo, prípadne zapríčiniť požiar.
- Nepripájajte uzemňovací vodič k plynovému potrubiu, bleskozvodu ani telefónnemu uzemňovaciemu vodiču.
- Na kontrolu netesností a na vypustenie vzduchu použite nehorľavý plyn (dusík). Použitie stlačeného vzduchu alebo horľavého plynu môže spôsobiť požiar alebo výbuch.

Prevádzka

- Napájací kábel neupravujte ani nepredlžujte. Odery či odizolovanie napájacích káblov môže viesť k vzniku požiaru alebo zásahu elektrickým prúdom. V takomto prípade je kábel potrebné vymeniť.
- Skontrolujte, či napájací kábel nie je znečistený, uvoľnený či zalomený.
- Na napájací kábel nekladte žiadne predmety.

- Do blízkosti napájacieho kábla neumiestňujte ohrievač ani iné vykurovacie zariadenia.
- Zabezpečte, aby sa počas prevádzky za napájací kábel nedalo ťahať, ani ho poškodiť.
- Klimatizácie sa nikdy nedotýkajte, nepoužívajte ani ju neopravujte mokrými rukami.
- Do prívodu alebo výstupu vzduchu počas prevádzky klimatizácie nekladajte ruky ani iné predmety.
- Uistite sa, aby deti neliezli na vonkajšiu jednotku ani do nej nebúchali.
- Používajte výlučne diely uvedené v nižšie uvedenom zozname servisných dielov. Zariadenie sa nikdy nepokúšajte upravovať.
- Počas prevádzky jednotky alebo bezprostredne po jej prevádzke sa nedotýkajte potrubia s chladivom, vodovodného potrubia ani žiadnych vnútorných dielov.
- V blízkosti klimatizácie nenechávajte horľavé látky, akými sú benzín, benzén či riedidlo.
- Nepoužívajte klimatizáciu dlhšiu dobu v malých miestach bez správneho odvetrávania.
- Ak súčasne používate klimatizáciu aj vykurovacie zariadenie, zabezpečte dostatočné vetranie priestorov.
- Neblokujte vstup ani výstup prúdu vzduchu.
- Ak si všimnete akýkoľvek hluk, zápach či dym vychádzajúci z klimatizácie, odpojte napájanie.
- Ak dôjde k zaplaveniu klimatizácie pri povodniach, obráťte sa na autorizované servisné centrum.
- Ak dôjde k úniku plynu (napr. freón, propán, skvapalnený plyn atď.), pred opätovným používaním klimatizácie oblasť dostatočne vyvetrajte.
- V prípade výpadku prúdu alebo búrky okamžite vypnite napájanie.

Dialkové ovládanie

- Ak diaľkový ovládač neplánujete dlhšiu dobu používať, vyberte z neho batérie.

- V diaľkovom ovládači nikdy nemiešajte rôzne druhy batérií, ani nové a staré batérie.
- Batérie nenabíjajte ani nerozoberajte.
- Ak z batérie uniká kvapalina, prestaňte diaľkový ovládač používať. Po kontakte odevu či pokožky s batériovou kvapalinou použite na opláchnutie vodu.
- Ak dôjde k prehltnutiu vytečenej tekutiny z batérie, dôkladne si vypláchnite vnútro úst a kontaktujte lekára.
- Batérie zlikvidujte na mieste, kde nehrozí nebezpečenstvo požiaru.

Údržba

- Pred čistením alebo vykonaním údržby odpojte napájanie a počkajte, kým sa ventilátor nezastaví.
- Nečistite zariadenie nastriekaním vody priamo na výrobok.

Chladivo

Všeobecné informácie

- Používajte iba chladivo uvedené na etikete klimatizácie.
- Do systému nevpušťajte vzduch ani plyn okrem špecifikovaného chladiva.
- Počas inštalácie alebo opravy sa nedotýkajte unikajúceho chladiva.
- Po montáži alebo oprave klimatizácie nezabudnite skontrolovať, či nedochádza k úniku chladiva.
- Zariadenie sa musí skladovať tak, aby sa zabránilo mechanickému poškodeniu.

Len R32



- Akákoľvek osoba, ktorá je zapojená do práce na chladiacom okruhu alebo do neho siaha, by mala byť držiteľom aktuálne platného certifikátu od priemyselného akreditovaného hodnotiaceho orgánu, ktorý oprávňuje jej spôsobilosť bezpečne manipulovať s chladivami v súlade s priemyselne uznávanou špecifikáciou hodnotenia.
- Servis sa musí vykonávať iba podľa odporúčania výrobcu zariadenia. Údržba a opravy vyžadujúce si asistenciu iného kvalifikovaného personálu sa musia vykonávať pod dohľadom osoby kompetentnej na používanie horľavých chladív.
- Zariadenie sa musí skladovať na dobre vetranom mieste, kde veľkosť miestnosti zodpovedá ploche miestnosti určenej na prevádzku.
- Udržujte všetky požadované vetracie otvory bez prekážok.
- Zariadenie sa musí skladovať v miestnosti, kde nie je nepretržite využívaný otvorený oheň (napríklad zapnutý plynový spotrebič) ani zdroje vznietenia (napríklad zapnutý elektrický ohrievač).

POKYNY: VAROVANIE

UPOZORNENIE

- Na zníženie rizika ľahkého poranenia osôb, poruchy alebo poškodenia výrobku alebo majetku pri používaní tohto výrobku, dodržujte základné preventívne opatrenia vrátane nasledujúcich:

Inštalácia

- Klimatizáciu prepravujte dve alebo viaceré osoby alebo použite vysokozdvihný vozík.
- Vonkajšiu jednotku nainštalujte tak, aby bola chránená pred priamym slnečným žiarením. Vnútorňú jednotku neumiestňujte na miesto, kde je priamo vystavená slnečnému žiareniu cez okná.
- Klimatizáciu nemontujte na miesta, kde by bola priamo vystavená morskému vetru (slaný postrek).
- Správne nainštalujte odtokovú hadicu, aby ste mohli hladko odvádzať kondenzovanú vodu.

- Klimatizáciu nainštalujte na miesto, kde hluk z vonkajšej jednotky ani výfukové plyny nebudú obťažovať susedov. Ak tak neurobíte, môže dôjsť ku konfliktu so susedmi.
- Po montáži či oprave bezpečným spôsobom zlikvidujte obalové materiály, akými sú skrutky, klince, plastové vrecká či batérie.
- Pri vybalovaní a montáži klimatizácie postupujte opatrne.

Prevádzka

- Pred používaním klimatizácie sa uistite, či je v nej namontovaný filter.
- Nepite vodu, ktorá pochádza z klimatizácie.
- Na klimatizáciu nekladte žiadne predmety.
- Nenechávajte klimatizáciu v prevádzke dlhší čas, keď je vlhkosť veľmi vysoká alebo keď sú dvere alebo okno otvorené.
- Nevystavujte ľudí, zvieratá ani rastliny dlho studenému alebo horúcemu vetru z klimatizácie.
- Produkt nepoužívajte na špeciálne účely, akým je napríklad konzervácia potravín, umelecké postupy atď. Klimatizácia je určená na spotrebné účely, pričom nejde o presný systém chladenia. Hrozí riziko materiálnych škôd.

Údržba

- Pri čistení, údržbe alebo oprave klimatizácie vo výške používajte pevnú stoličku alebo rebrík.
- Pri čistení klimatizácie nikdy nepoužívajte silné čistiace prostriedky alebo roztoky, ani nesprejujte vodu. Používajte mäkkú handričku.
- Pri vyberaní vzduchového filtra sa nikdy nedotýkajte kovových dielov klimatizácie.
- Ak chcete vyčistiť vnútro, kontaktujte autorizované servisné centrum alebo predajcu. Použitie drsných čistiacich prostriedkov môže spôsobiť koróziu alebo poškodenie jednotky.

PREVÁDZKA

Pred použitím

Poznámky k prevádzke

- Nastavte smer prúdenia vzduchu vertikálne alebo horizontálne, aby cirkuloval vzduch v interiéri.
- Zrýchlite ventilátor, aby sa vzduch v interiéri rýchlo ochladil alebo zohrial v krátkom čase.
- Zariadenie pravidelne vypínajte a otvorením okien miestnosti vetrajte. Ak necháte spotrebič bežať dlhšiu dobu, môže dôjsť k zníženiu kvality vnútorného vzduchu.
- Vzduchový filter vyčistite raz za 2 týždne. Prach a nečistoty nahromadené vo vzduchovom filtri môžu blokovat' prúdenie vzduchu alebo znižovat' výkon zariadenia.

Návrhy na úsporu energie

- Priestory nadmerne neschladzujte. Môže to škodiť vášmu zdraviu a navyše sa tak spotrebuje viac elektriny.
- Počas prevádzky zariadenia zatiahnite slnečné svetlo žalúziami alebo závesmi.
- Počas prevádzky zariadenia majte dvere alebo okná pevne zatvorené.

Prehľad produktu

Nástenná

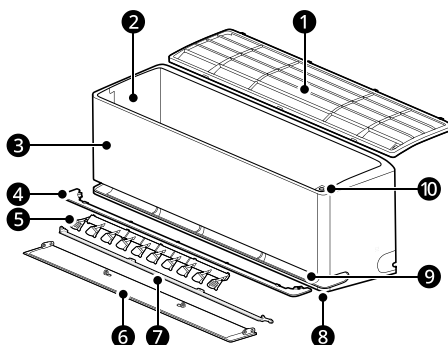

- | | |
|--|---|
| ① Vzduchový filter | ⑥ Vzduchový deflektor (lopatka v smere nahor/nadol) |
| ② Otvory na prívod vzduchu | ⑦ Vzduchový deflektor (vnútorná lopatka) |
| ③ Predný kryt | ⑧ Hlavné vzduchové výduchy |
| ④ Vodiaci prvok vzduchu | ⑨ Mäkké vzduchové výduchy |
| ⑤ Vzduchový deflektor (lopatka v smere vľavo/vpravo) | ⑩ Tlačidlo napájania |

POZNÁMKA

- Dvojitá lopatka: ⑥ + ⑦
- Počet a umiestnenie dielov sa môže líšiť v závislosti od modelu zariadenia.
- Funkcie sa môžu meniť v závislosti od typu modelu.

Príprava pred prevádzkou

Vloženie batérií do bezdrôtového diaľkového ovládania

Do bezdrôtového diaľkového ovládania vložte batérie typu AAA (1,5 V).

- 1 Zložte kryt batérie.

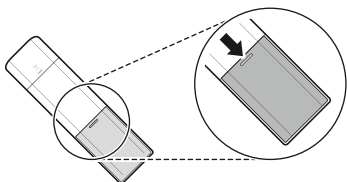

- 2 Vložte nové batérie, pričom dbajte na správne umiestnenie pólov + a - batérií.

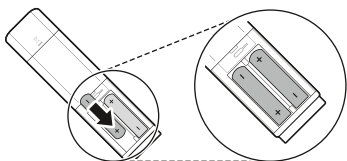

- 3 Znova nasadte kryt zasunutím späť na miesto.

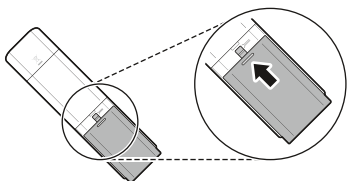

POZNÁMKA

- Keď začne displej bezdrôtového diaľkového ovládača blednúť, vymeňte AAA batérie (1,5 V).
- Nepoužívajte zároveň staré a nové batérie.

Vyberanie jednotiek Fahrenheita alebo Celzia

Nastavte zobrazenie teploty tak, aby ukazovalo jednotky Fahrenheita (°F) alebo Celzia (°C).

- 1 Zapnite zariadenie.
- 2 Stlačte tlačidlo **Funkcia**.

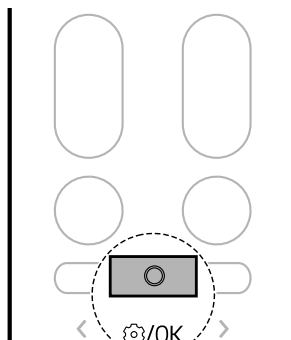

- 3 Podržte stlačené tlačidlo < alebo >, kým na obrazovke nezačne blikať nižšie uvedená ikona. Potom stlačte tlačidlo **Funkcia**.

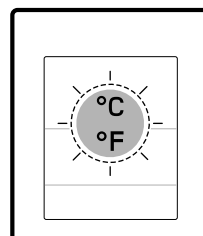
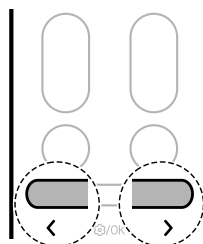

- 4** Stlačením tlačidla **<** alebo **>** nastavte jednotky Fahrenheita (°F) alebo Celzia (°C).
- Každým stlačením tlačidla sa funkcia mení v tomto poradí: °C ↔ °F







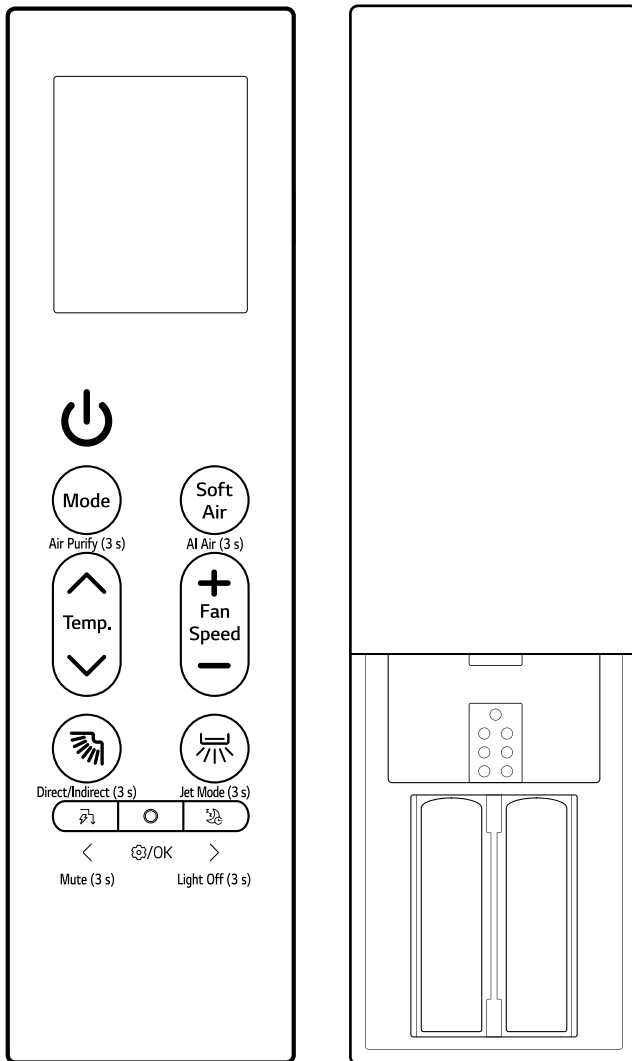

- 5** Potom stlačte tlačidlo **Funkcia**.

Prehľad bezdrôtového diaľkového ovládania

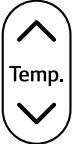
Bezdrôtové diaľkové ovládanie

Zariadenie možno pohodlnejšie ovládať cez bezdrôtový diaľkový ovládač.



Obrázok	Opis
	<p>Napájanie Slúži na zapnutie alebo vypnutie spotrebiča.</p> <hr/> <p>Pripojenie k LG ThinQ Stlačte a približne 3 sekundy podržte tlačidlo Napájanie na prípravu stavu na pripojenie zariadenia k Wi-Fi.</p>
 <p>Air Purify (3 s)</p>	<p>Mode Slúži na výber požadovaného režimu prevádzky.</p> <ul style="list-style-type: none"> • Každé stlačenie zmení režimy v tomto poradí: Chladenie → Automaticky → Odvlhčovanie → Vykurovanie → Ventilátor <hr/> <p>Air Purify (3 s) Stlačte a približne 3 sekundy podržte tlačidlo Mode na privádzanie čistého, čerstvého vzduchu pomocou iónových častíc a filtra.</p>
 <p>AI Air (3 s)</p>	<p>Soft Air Udržiavajte si chlad bez pocitu prievanu.</p> <hr/> <p>AI Air (3 s) Stlačte a približne 3 sekundy podržte tlačidlo Soft Air, aby bola činnosť automatická na základe detekcie okolitého prostredia a charakteristík používateľa.</p>
 <p>Temp.</p>	<p>Temp. ▲, ▼ Slúži na nastavenie požadovanej izbovej teploty.</p>
 <p>Fan Speed</p>	<p>Fan Speed +, - Slúži na nastavenie rýchlosti ventilátora.</p>
 <p>Direct/Indirect (3 s)</p>	<p> (otáčanie zhora nadol) Slúži na úpravu smeru prúdenia vzduchu nahor a nadol.</p> <hr/> <p>Direct/Indirect (3 s) Stlačte a približne 3 sekundy podržte tlačidlo  na nastavenie priameho alebo nepriameho prúdenia vzduchu podľa vašich preferencií.</p> <hr/> <p>Režim čistenia Keď sú diaľkové ovládanie a zariadenie vypnuté, približne 5 sekúnd podržte stlačené tlačidlo , čím si lopatku upevníte na ľahké čistenie.</p>

Obrázok

Opis



Jet Mode (3 s)

↻ (otáčanie zľava doprava)

Slúži na nastavenie smeru prúdenia vzduchu doľava a doprava.

Jet Mode (3 s)

Stlačte a približne 3 sekundy podržte tlačidlo ↻, aby sa rýchlo zmenila teplota miestnosti.



Mute (3 s)

🔇 (regulácia energie)

Znížte príkon. Môžete regulovať spotrebu energie.

Mute (3 s)

Stlačte a približne 3 sekundy podržte tlačidlo 🔇, aby sa vypol zvukový signál.



⊙/OK

Funkcia

Slúži na výber požadovanej funkcie.



Light Off (3 s)

💡 (Spánok)

Slúži na automatické vypnutie zariadenia v želanom čase. Používajte ho pred spaním.

Light Off (3 s)

Približne 3 sekundy podržte stlačené tlačidlo 💡, čím nastavíte funkciu Zhasnúť svetlá.

Používanie prevádzkových režimov

Ovládanie pomocou bezdrôtového diaľkového ovládania

Nasmerujte bezdrôtové diaľkové ovládanie na prijímač signálu na pravej strane zariadenia, aby ste ho mohli ovládať.

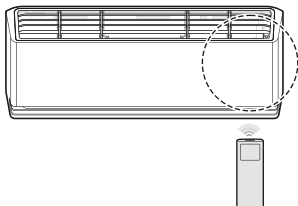

POZNÁMKA

- Bezdrôtové diaľkové ovládanie môže ovládať iné elektronické zariadenia, ak je na ne nasmerované. Bezdrôtové diaľkové ovládanie nasmerujte na prijímač signálu zariadenia.
- Na čistenie vysielачa a prijímača signálu použite mäkkú handričku, aby správne fungovali.
- Ak funkcia uvedená na diaľkovom ovládaní nie je v zariadení podporovaná, zariadenie to nemusí signalizovať bzučaním.

Režim Chladenie, Automatický režim, režim Odvlhčovanie, režim Vykurovanie, režim Ventilátor

Prevádzkový režim môžete zmeniť, keď je zariadenie zapnuté.

- 1 Zapnite zariadenie.

- 2 Prevádzkový režim možno meniť opakovaným stláčaním tlačidla **Mode**.

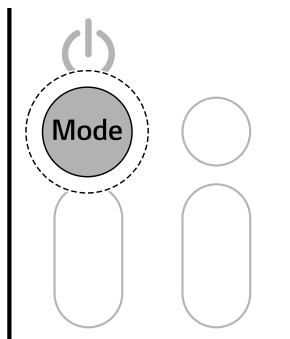

Režim **Chladenie**



Režim **Automatická prevádzka/**
režim **Automatické prepínanie**

*1 Automatizuje proces výberu správnych nastavení pre váš priestor.



Režim **Odvlhčovanie**



Režim **Vykurovanie**



Režim **Ventilátor**

- 3 Stlačením tlačidla **▲** alebo **▼** nastavte želanú teplotu.

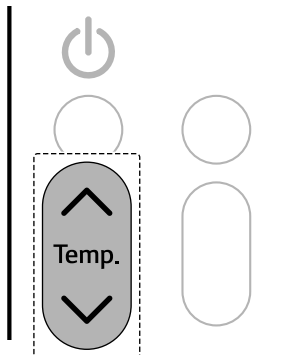

Poznámky k jednotlivým prevádzkovým režimom

Režim Odvlhčovanie

- Nemôžete nastaviť rýchlosť ventilátora.
- V režime **Odvlhčovanie** nemusí kompresor ani vnútorný ventilátor fungovať, čím sa zamedzí nadmernému chladeniu.

Režim Ventilátor

- Na vnútornej jednotke sa zobrazuje symbol .
- Teplota sa nedá upraviť.

Režim Prúdenie vzduchu

Slúži na rýchlu zmenu izbovej teploty.

- Režim **Prúd** je k dispozícii v režimoch **Chladenie** a **Vykurovanie**.

1 Zapnite zariadenie.

2 Opakovaným stláčaním tlačidla **Mode** vyberte želaný režim.

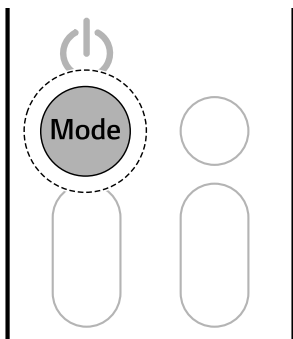

3 Stlačte a podržte tlačidlo  asi na 3 sekundy.

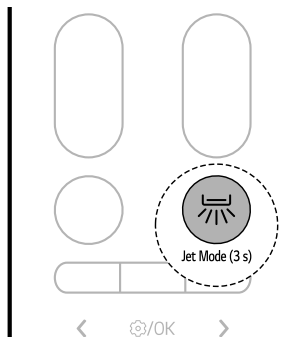

POZNÁMKA

- **Režim Rýchle chladenie**
Z výduchov pôjde 30 minút silný chladný vzduch.
- **Režim Rýchle vykurovanie**
Z výduchov pôjde 30 minút silný teplý vzduch.
 - Režim **Rýchle vykurovanie** nie je dostupný na všetkých modeloch.
- Režim **Prúd** trvá 30 minút, potom sa vráti na predchádzajúce nastavenie.
- Režim **Prúd** sa môže cez displej bezdrôtového diaľkového ovládania ovládať inak.

Nastavenie rýchlosti ventilátora

Rýchlosť ventilátora možno nastaviť opakovaným stláčaním tlačidla **+** alebo **-**.

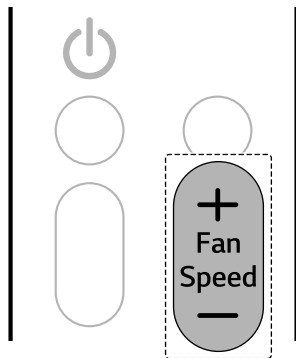

Rýchlosť	Ikona bezdrôtového ovládania	Ikona vnútornej jednotky
Prirodzený vietor		-
Vysoká		F5
Stredná – Vysoká		F4
Stredná		F3
Stredná – Nízka		F2
Nízka		F1

POZNÁMKA

- Rýchlosť ventilátora Prirodzeného vetra sa upravuje automaticky.
- Na niektorých vnútorných jednotkách sa zobrazujú ikony vnútorných jednotiek.

- Obrazovka vnútornej jednotky zobrazí ikony rýchlosti ventilátora iba na 5 sekúnd a vráti sa na nastavenú teplotu.

Nastavenie smeru prúdenia vzduchu

Smer prúdenia vzduchu môžete nastaviť vertikálne alebo horizontálne.

Nastavenie smeru otáčania zhora nadol

- Opakovaným stláčaním tlačidla upravte smer prúdenia vzduchu.

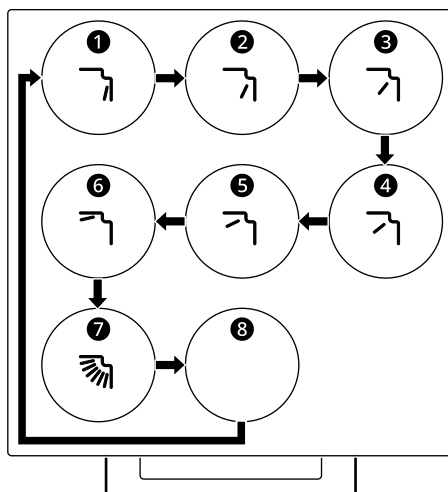

- Ak chcete automaticky nastaviť smer prúdenia vzduchu zhora nadol, vyberte tlačidlo .

Nastavenie smeru otáčania zľava doprava (na niektorých modeloch)

- Opakovaným stláčaním tlačidla  upravte smer prúdenia vzduchu.

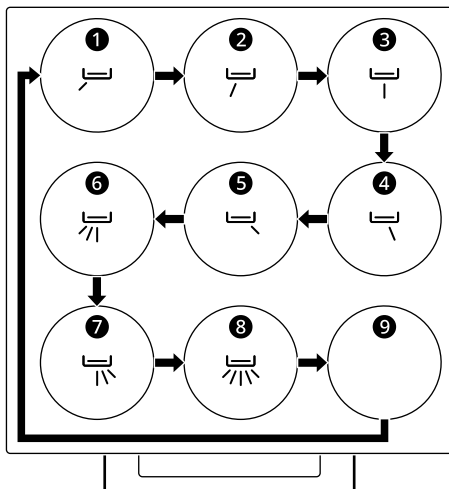

- Ak chcete automaticky nastaviť smer prúdenia vzduchu zľava doprava, vyberte tlačidlo .

POZNÁMKA

- Svojpóľné nastavenie vzduchového deflektora môže spôsobiť poruchu zariadenia.
- Po reštartovaní zariadenie použije naposledy nastavený smer prúdenia vzduchu. Poloha vzduchového deflektora sa nemusí zhodovať s ikonou zobrazenou na bezdrôtovom diaľkovom ovládaní. Keď sa tak stane, znova upravte smer prúdenia vzduchu.
- Táto funkcia môže fungovať inak na obrazovke bezdrôtového diaľkového ovládania.
- Nastavenie smeru otáčania zľava doprava nemusí byť podporované, závisí to od modelu.

Manuálna prevádzka

Ak bezdrôtové diaľkové ovládanie nemáte k dispozícii, zariadenie môžete zapnúť a vypnúť

stlačením tlačidla **NAPÁJANIE 1** na vnútornej jednotke.

- Stlačte tlačidlo **NAPÁJANIE 1**.

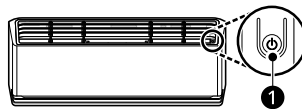

POZNÁMKA

- Rýchlosť ventilátora je štandardne nastavená na vysokú.
- Funkcie sa môžu meniť v závislosti od typu modelu.
- Teplotu nie je možné zmeniť použitím tlačidla **NAPÁJANIE 1**.
- Teplota je predvolene nastavená medzi 22 °C a 24 °C.

Obnovenie predchádzajúcich nastavení

Po opätovnom zapnutí klimatizácie po výpadku napájania funkcia **Automatický reštart** obnoví predchádzajúce nastavenia.

Pri prvom použití zariadenia je nastavená funkcia **Automatický reštart**. Túto funkciu môžete zrušiť a nastaviť stlačením tlačidla the **NAPÁJANIE 1** na vnútornej jednotke.

Zrušenie automatického reštartu

- 1 Stlačte a podržte tlačidlo **NAPÁJANIE 1** na 6 sekúnd.
- 2 Keď zariadenie dvakrát pípne, uvoľnite tlačidlo **NAPÁJANIE 1**. Kontrolka dvakrát zabliká. Toto sa opakuje 4-krát.

Nastavenie automatického reštartu

- 1 Stlačte a podržte tlačidlo **NAPÁJANIE 1** na 6 sekúnd.

2 Keď zariadenie dvakrát pípne, uvoľnite tlačidlo

NAPÁJANIE 1. Kontrolka zabliká. Toto sa opakuje 4-krát.

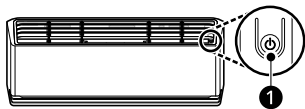

POZNÁMKA

- Funkcia sa môže meniť v závislosti od typu modelu.
 - Ak namiesto 6 sekúnd stlačíte a podržíte tlačidlo **NAPÁJANIE 1** na 3 – 5 sekúnd, zariadenie sa prepne do testovacej prevádzky. V testovacej prevádzke zariadenie vyfukuje silný chladiaci vzduch počas 18 minút a potom sa vráti na štandardné výrobné nastavenia.
-

Používanie špeciálnych funkcií

Funkcia Čistenie vzduchu (na niektorých modeloch)

Pomocou iónových častíc a filtra môžete privádzať čistý a čerstvý vzduch.

- Stlačte a podržte tlačidlo **Mode** asi na 3 sekundy.

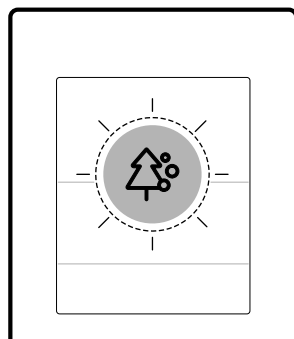
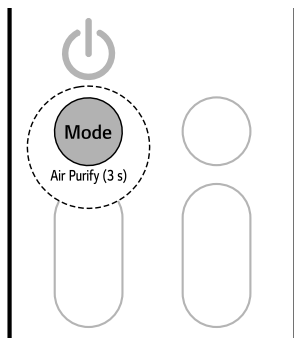

VAROVANIE

- Počas prevádzky sa ionizátora nedotýkajte.

POZNÁMKA

- Túto funkciu môžete použiť bez zapnutia zariadenia.

Funkcia Regulácia energie (na niektorých modeloch)

Môžete znížiť príkon.



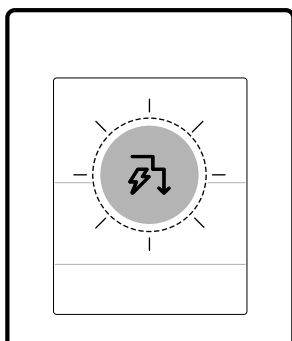
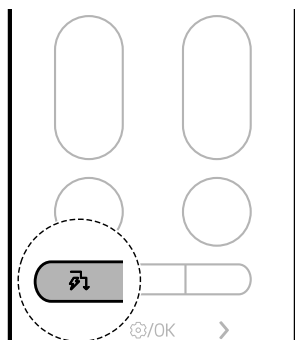

- 1 Zapnite zariadenie.

Funkcia	Opis
Ionizátor	Iónové častice z ionizátora redukujú povrchové baktérie a iné škodlivé látky.

- 2 Opakovane stláčajte tlačidlo , čím si zvolíte požadovaný krok.



POZNÁMKA



- Na niektorých vnútorných jednotkách sa zobrazuje symbol 80, 60, 40 alebo L (krok 1), LL (krok 2).
- Táto funkcia je dostupná v režime **Chladienie**.
- Kapacita sa môže znížiť, keď je zvolená funkcia **Regulácia energie**.
- Želaná teplota sa zobrazí približne na 5 sekúnd, ak stlačíte tlačidlo  alebo .
- Rýchlosť ventilátora sa zobrazí približne na 5 sekúnd, ak stlačíte tlačidlo  alebo .
- Po pripojení k vonkajšej jednotke Multi nemusia byť tieto funkcie podporované.

Režim Vzduch s AI

Rýchlosť ventilátora a smer prúdenia vzduchu sa menia automaticky na základe naučených vzorcov používania a zmien okolitej teploty.

Ak vyberiete režim **Vzduch s AI**, klimatizácia analyzuje okolité prostredie, aby rýchlo dosiahla želanú teplotu. Smer prúdenia vzduchu a rýchlosť ventilátora sa automaticky upravujú tak, aby sa dosiahli komfortné nastavenia.

- 1 Zapnite zariadenie.

Krok	Obrazovka	Opis
1	 80%	Príkonnosť je v porovnaní s menovitým príkonom znížená o 20 %.
2	 60%	Príkonnosť je v porovnaní s menovitým príkonom znížená o 40 %.
3 (na niektorých modeloch)	 40%	Príkonnosť je v porovnaní s menovitým príkonom znížená o 60 %.

- 2 Stlačte a podržte tlačidlo **Soft Air** asi na 3 sekundy.

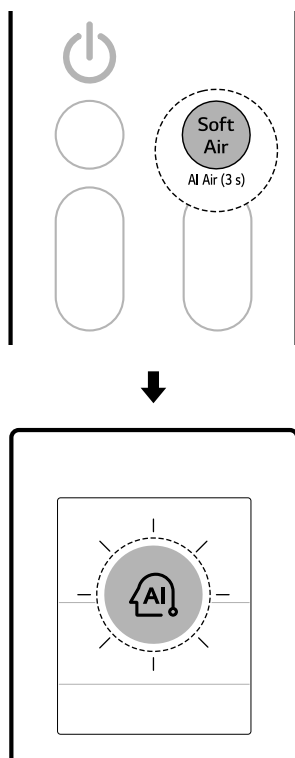

Jemný vzduch

Táto funkcia usmerňuje vzduch jemným prúdom smerom nahor a ochladí vás bez toho, aby ste pociťovali prieván.

Teplotu a silu prúdenia vzduchu môžete jemne nastaviť pomocou aplikácie **LG ThinQ**.

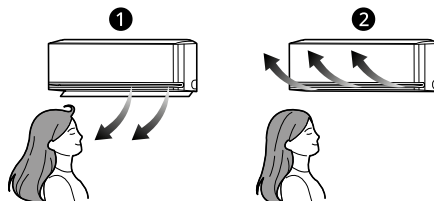

- 1 Normálne
- 2 Jemný vzduch

- 1 Zapnite zariadenie.

POZNÁMKA

- Táto funkcia je dostupná v režimoch **Chladenie** a **Vykurovanie**.
- Na displeji sa zobrazí symbol **AI**.
- Ak chcete zmeniť želanú teplotu, stlačte tlačidlo **Teplota** **▲** alebo **▼** na diaľkovom ovládaní.
- Stlačením tlačidiel **Mode** alebo **Jet Mode** v režime **Vzduch s AI** ovládate vybrať funkciu.
- V závislosti od modelu môže táto funkcia fungovať odlišne.

2 Stlačte tlačidlo **Soft Air**.

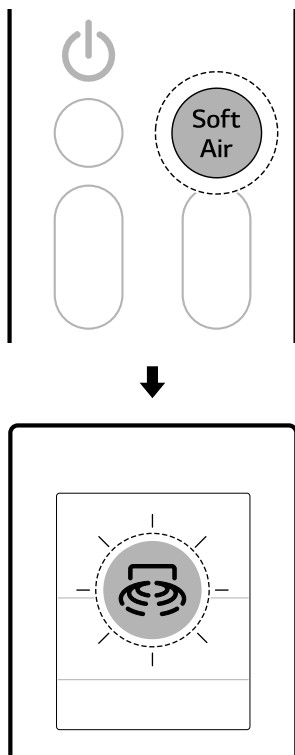

- Po pripojení k vonkajšej jednotke Multi nemôžete upraviť teplotu prúdiaceho vzduchu.

Senzor na detekciu osôb (na niektorých modeloch)

Priame a nepriame prúdenie vzduchu

Táto funkcia rozpoznáva osoby a podľa vašich preferencií nastavuje **priame** alebo **nepriame** prúdenie vzduchu.

- **Priame prúdenie vzduchu**





Po zistení obsadeného priestoru nasmeruje prúd vzduchu do obsadeného priestoru.

- **Nepriame prúdenie vzduchu**

Po zistení obsadeného priestoru nasmeruje prúd vzduchu do neobsadeného priestoru.

- Približne 3 sekundy podržte stlačené tlačidlo , čím nastavíte funkciu Priame a Nepriame.

POZNÁMKA

- Keď je aktivovaná funkcia **Jemný vzduch**, teplota vzduchu vychádzajúceho zo zariadenia sa zmení a prúdenie vzduchu sa nasmeruje nahor.
- Funkciu **Jemný vzduch** možno používať v režimoch **Chladenie** a **Ventilátor**.
- Na displeji sa zobrazí symbol .
- Ak chcete zmeniť želanú teplotu, stlačte tlačidlo **Teplota**  alebo  na diaľkovom ovládaní.
 - Pri používaní funkcie **Jemný vzduch** môže byť rozsah nastavenia teploty obmedzený.
- Stlačením tlačidla  alebo  upravíte rýchlosť ventilátora.
- V závislosti od vnútornej a vonkajšej teploty sa môže stať, že sa teplota prúdiaceho vzduchu nezvýši, resp. nezníži.

- Každým stlačením tlačidla sa funkcia mení v tomto poradí: Priame → Nepriame → Vyp

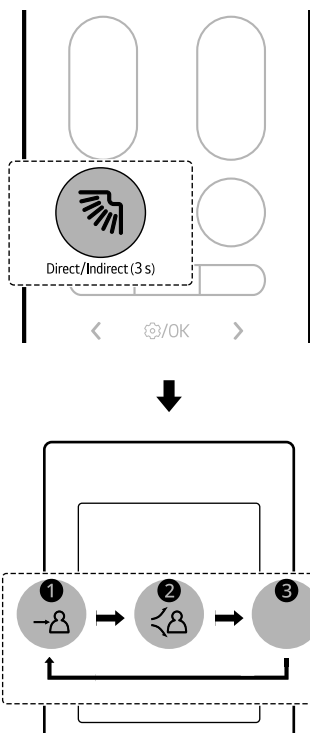

- ❶ Priame
- ❷ Nepriame
- ❸ Vyp

Zisťovanie neprítomnosti

Keď nie je v miestnosti nikto prítomný, zariadenie sa automaticky prepne do úspornej prevádzky.

- Ak necháte zariadenia zapnuté, keď ste mimo domu, zariadenie po uplynutí času detekcie neprítomnosti automaticky prejde na úspornú prevádzku chladenia, alebo vypne napájanie, čím vám ušetrí účty za elektrinu.

- Čas detekcie neprítomnosti a režim detekcie neprítomnosti môžete nastaviť po pripojení zariadenia k aplikácii **LG ThinQ**.

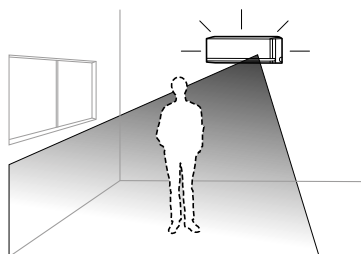

- 1 Stlačte tlačidlo **Funkcia**.

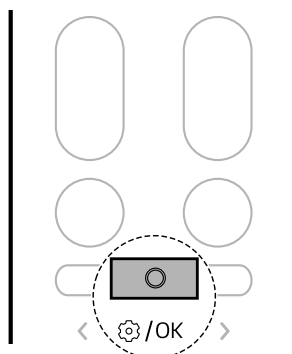

- 2 Stlačte tlačidlo **<** alebo **>**, čím nastavíte, aby nižšie uvedená ikona začala blikať v spodnej

časti obrazovky. Potom stlačte tlačidlo **Funkcia**.

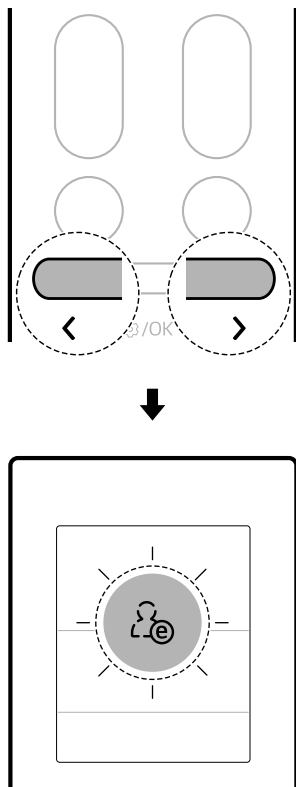

3 Stlačením tlačidla **<** alebo **>** nastavte funkciu Detekcia neprítomnosti.

- Každým stlačením tlačidla sa funkcia mení v tomto poradí: ZAP ↔ VYP

4 Potom stlačte tlačidlo **Funkcia**.

POZNÁMKA

- Prevádzka **Priame a nepriame prúdenie vzduchu** je dostupná s režimom **Chladenie a Vykurovanie**.
- Citlivosť radarového senzora sa môže líšiť v závislosti od vnútorného prostredia a podmienok, ako napríklad:

- ak je pohyb osôb len malý, napríklad počas sledovania televízie alebo spánku,
 - ak sedíte na podlahe v blízkosti zariadenia,
 - ak sa nachádzate na mieste, ktoré je vzdialené od zariadenia približne 5 m (16 ft) alebo viac.
- Za osoby sa môžu omylom považovať aj domáce zvieratá alebo pohybujúce sa predmety, ako sú ventilátory či robotické vysávače.

Časovač spánku

Zariadenie môžete nastaviť tak, aby sa po uplynutí nastaveného času automaticky vyplo. Zariadenie automaticky zmení teplotu, rýchlosť ventilátora a smer prúdenia vzduchu. Časovač spánku sa dá nastaviť dvoma spôsobmi.

Túto funkciu je možné nastaviť, keď je zariadenie zapnuté.

1. spôsob

1 Zapnite zariadenie.

2 Stlačte tlačidlo **Funkcia**.

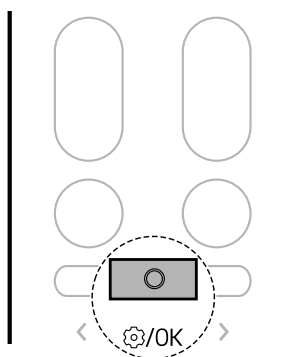

3 Podržte stlačené tlačidlo **<** alebo **>**, kým nižšie uvedená ikona nezačne blikať v spodnej

časti obrazovky. Potom stlačte tlačidlo **Funkcia**.

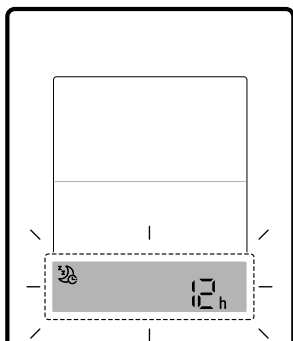
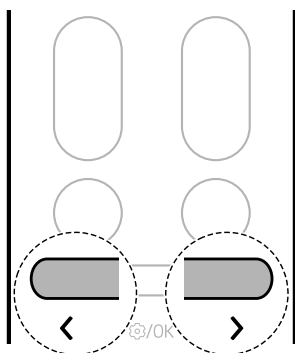

4 Pomocou tlačidla < alebo > nastavte požadovaný čas. Potom stlačte tlačidlo **Funkcia**.

- Časovač spánku začína od 30 minút a môže sa nastaviť v hodinových prírastkoch až na 12 hodín.

2. spôsob

1 Zapnite zariadenie.

2 Stlačte tlačidlo .

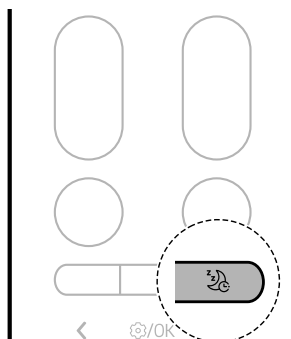

3 Pomocou tlačidla < alebo > nastavte požadovaný čas. Potom stlačte tlačidlo **Funkcia**.

- Časovač spánku začína od 30 minút a môže sa nastaviť v hodinových prírastkoch až na 12 hodín.

POZNÁMKA

- Displej vnútornej jednotky zobrazuje nastavený čas od 1 hod. do 12 hod. iba na 5 sekúnd a potom na niektorých modeloch zmizne.
- V režime **Chladenie** a **Odvlhčovanie** sa teplota zvýši o 1 °C po 30 minútach a o ďalší 1 °C po ďalších 30 minútach pre príjemnejší spánok. Teplota sa zvýši až o 2 °C od prednastavenej teploty a až o 30 °C.
- Hoci sa poznámka o rýchlosti ventilátora na obrazovke môže zmeniť, rýchlosť ventilátora sa nastaví automaticky.
- V režime **Vykurovanie** sa teplota zníži o 1 °C po 1 hodine a o ďalší 1 °C po ďalšej 1 hodine pre príjemnejší spánok. Teplota sa zníži až o 2 °C od prednastavenej teploty.
 - Po pripojení k vonkajšej jednotke Multi sa teplota nemusí meniť automaticky.

Časovač zapnutia a vypnutia

Zariadenie môžete nastaviť tak, aby sa v želanom čase automaticky zaplo a vyplo.

Časovač zapnutia a **časovač vypnutia** je možné nastaviť spoločne.

Nastavenie časovača zapnutia

Funkciu môžete nastaviť alebo zrušiť bez ohľadu na to, či je zariadenie zapnuté alebo vypnuté.

- 1 Stlačte tlačidlo **Funkcia**.

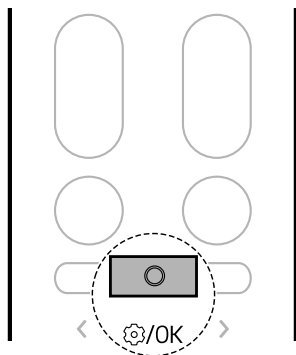

- 2 Podržte stlačené tlačidlo **<** alebo **>**, kým nižšie uvedená ikona nezačne blikat' v spodnej

časti obrazovky. Potom stlačte tlačidlo **Funkcia**.

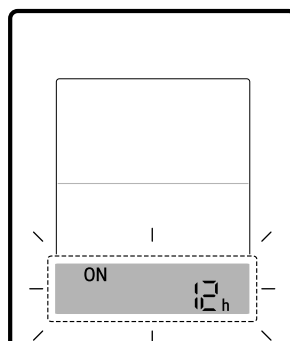
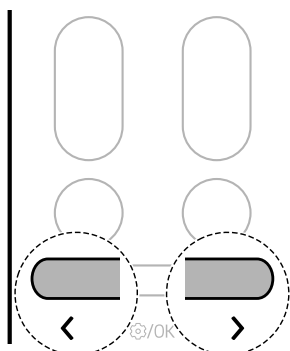

- 3 Pomocou tlačidla **<** alebo **>** nastavte požadovaný čas. Potom stlačte tlačidlo **Funkcia**.
 - Čas je možné nastaviť až na 24 hodín.

Nastavenie časovača vypnutia

Funkciu môžete nastaviť alebo zrušiť bez ohľadu na to, či je zariadenie zapnuté alebo vypnuté.

- 1 Stlačte tlačidlo **Funkcia**.

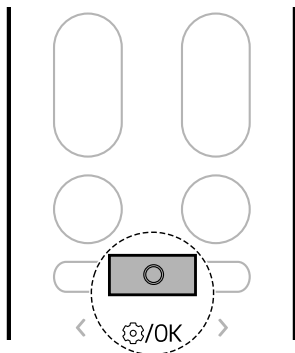

- 2 Podržte stlačené tlačidlo **< alebo >**, kým nižšie uvedená ikona nezačne blikať v spodnej časti obrazovky. Potom stlačte tlačidlo **Funkcia**.

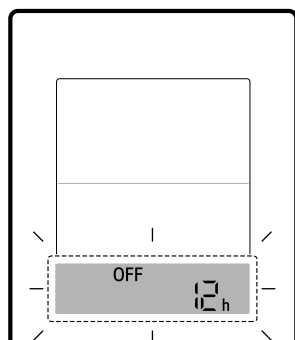
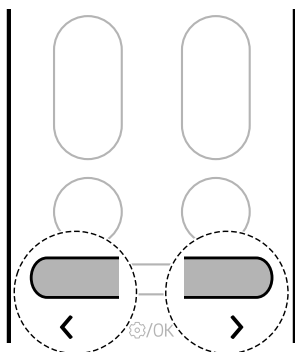

- 3 Pomocou tlačidla **< alebo >** nastavte požadovaný čas. Potom stlačte tlačidlo **Funkcia**.
- Čas je možné nastaviť až na 24 hodín.

Zrušenie nastavenia časovača

Môžete zrušiť všetky nastavenia časovačov.

- 1 Stlačte tlačidlo **Funkcia**.

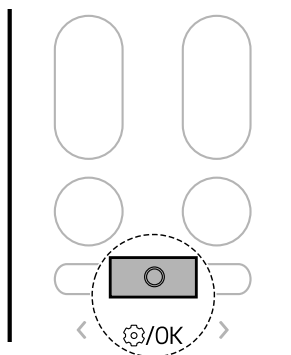

- 2 Podržte stlačené tlačidlo **< alebo >**, kým nižšie uvedená ikona nezačne blikať v spodnej

časti obrazovky. Potom stlačte tlačidlo **Funkcia**.

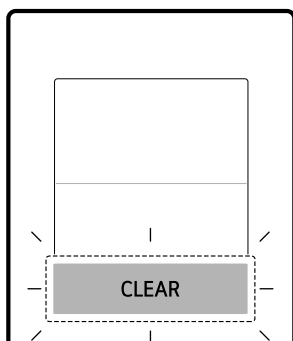
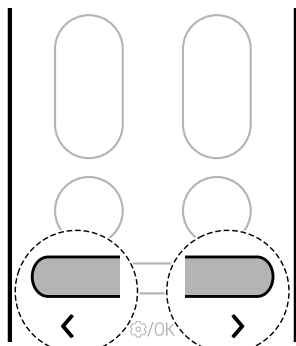

Funkcia Stlmiť

Môžete zapnúť alebo vypnúť zvuk bzučiaka, ktorý vás upozorní, keď nastavíte alebo zmeníte funkciu klimatizácie.

- Približne 3 sekundy podržte stlačené tlačidlo , čím nastavíte funkciu **Stlmiť**.

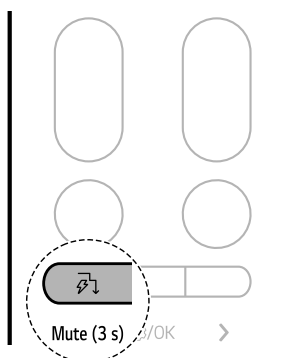

POZNÁMKA

- Pri každom nastavení funkcie sa funkcia zmení na zapnutú a vypnutú.
- Keď sa nastaví funkcia Stlmiť, na displeji vnútornej jednotky sa na chvíľu zobrazí  a zvuk bzučiaka sa vypne.
- V závislosti od modelu môže táto funkcia fungovať odlišne.

Funkcia Zhasnúť svetlá

Môžete nastaviť jas obrazovky vnútornej jednotky.

- Približne 3 sekundy podržte stlačené tlačidlo , čím nastavíte funkciu Zhasnúť svetlá.

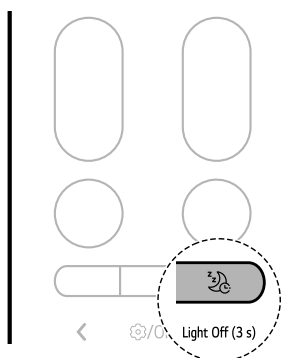

POZNÁMKA

- Tlačidlo zapína alebo vypína obrazovku.
- Ak je jas obrazovky vnútornej jednotky vypnutý, stlačením tlačidla na bezdrôtovom diaľkovom ovládaní sa obrazovka na chvíľu automaticky zapne.
- V závislosti od modelu môže táto funkcia fungovať odlišne.

Tichá funkcia (na niektorých modeloch)

Môžete znížiť hlučnosť vonkajších jednotiek tak, aby neobťažovali susedov.

1 Zapnite zariadenie.

2 Stlačte tlačidlo **Funkcia**.

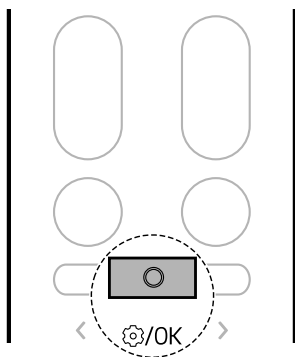

3 Podržte stlačené tlačidlo **<** alebo **>**, kým nižšie uvedená ikona nezačne blikať v spodnej

časti obrazovky. Potom stlačte tlačidlo **Funkcia**.

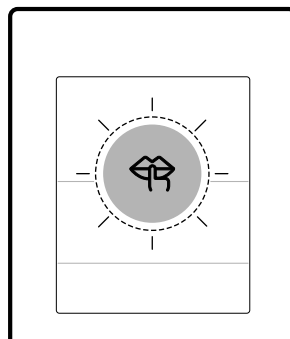
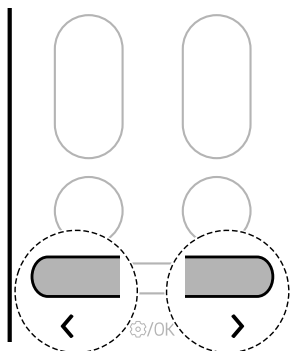

4 Stlačením tlačidla **<** alebo **>** nastavte funkciu Tichý.

- Každým stlačením tlačidla sa funkcia mení v tomto poradí: ZAP ↔ VYP

5 Potom stlačte tlačidlo **Funkcia**.

POZNÁMKA

- Po stlačení tlačidla **Mode** alebo **Jet Mode** sa táto funkcia vypne.
- Táto funkcia je dostupná v režimoch **Chladenie**, **Vykurovanie** a **Automatické prepínanie**.
- Po pripojení k vonkajšej jednotke Multi nemusia byť tieto funkcie podporované.

Funkcia Temperovanie (na niektorých modeloch)

Systém vykurovania môžete ovládať tak, aby udržal minimálnu teplotu miestnosti a zabránil zamrznutiu predmetov v miestnosti, keď ste dlhší čas mimo domova.

1 Zapnite zariadenie.

2 Stlačte tlačidlo **Funkcia**.

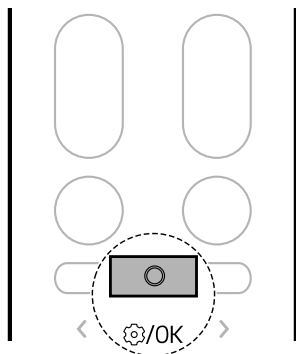

3 Podržte stlačené tlačidlo **<** alebo **>**, kým nižšie uvedená ikona nezačne blikáť v spodnej

časti obrazovky. Potom stlačte tlačidlo **Funkcia**.

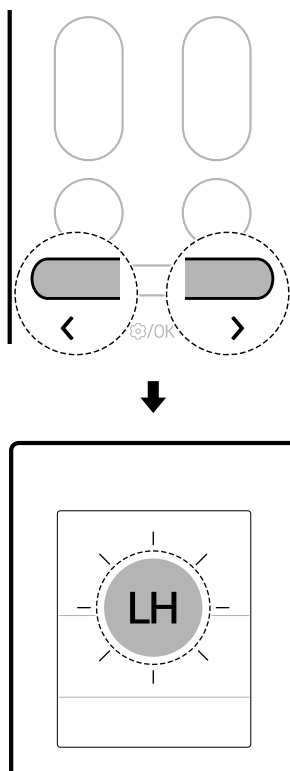

4 Stlačením tlačidla **<** alebo **>** nastavte funkciu Temperovanie.

- Každým stlačením tlačidla sa funkcia mení v tomto poradí: ZAP ↔ VYP

5 Potom stlačte tlačidlo **Funkcia**.

POZNÁMKA

- Táto funkcia je dostupná v režime **Vykurovanie**.
- Ak sa chcete vrátiť do režimu **Vykurovanie**, stlačte tlačidlo **Teplota** **▲**, **▼**, **Fan Speed** **+**, **-** alebo **Mode**.
- Ak stlačíte tlačidlo **Jet Mode**, keď je spustená funkcia **Temperovanie**, funkcia sa vypne a režim

Rýchle vykurovanie sa okamžite zapne (na modeloch s funkciou **Rýchle vykurovanie**).

- Ak sa vyskytne chyba, prevádzka sa môže prerušiť, aby sa predišlo poškodeniu zariadenia.
- Tlačidlá **Soft Air** a  nie je možné použiť, keď je spustená funkcia **Temperovanie**.
- Na vnútornej jednotke sa zobrazuje symbol LH.
- Teplota miestnosti je ovládaná približne na 10 °C. Teplota sa mení podľa zariadenia.
- Po pripojení k vonkajšej jednotke Multi nemusia byť tieto funkcie podporované.

časti obrazovky. Potom stlačte tlačidlo **Funkcia**.

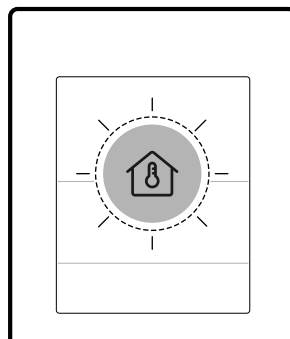
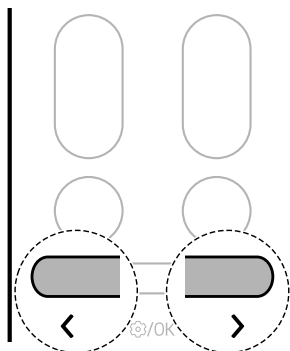

Kontrola teploty miestnosti

Môžete skontrolovať aktuálnu teplotu miestnosti.

- 1 Zapnite zariadenie.
- 2 Stlačte tlačidlo **Funkcia**.

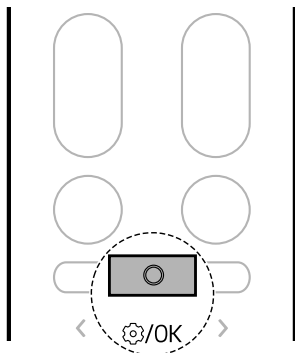

- 3 Podržte stlačené tlačidlo **<** alebo **>**, kým nižšie uvedená ikona nezačne blikať v spodnej

POZNÁMKA

- Teplota miestnosti sa zobrazí na 5 sekúnd, potom sa obnoví predchádzajúce zobrazenie.
- V závislosti od modelu môže táto funkcia fungovať odlišne.

INTELIGENTNÉ FUNKCIE

Aplikácia LG ThinQ

Táto funkcia je dostupná len na modeloch s Wi-Fi. Aplikácia **LG ThinQ** vám umožňuje komunikáciu so zariadením pomocou smartfónu.

Funkcie aplikácie LG ThinQ

Spoločné funkcie

Komunikujte so zariadením zo smartfónu pomocou aplikácie **LG ThinQ**.

• Smart Diagnosis

- Ak sa pri používaní zariadenia vyskytne problém, táto funkcia Smart Diagnosis vám pomôže problém diagnostikovať.

Doplňkové funkcie

Ďalšie funkcie budete mať k dispozícii, keď zariadenie pripojíte k Wi-Fi.

• Nastavenia

- Umožňujú nastaviť rôzne možnosti na zariadení a v aplikácii.

POZNÁMKA

- V nasledujúcich prípadoch musíte aktualizovať sieťové informácie pre každý spotrebič v aplikácii **LG ThinQ** pod **Karty zariadení** → **Nastavenia** → **Zmeniť sieť**.
 - zmení sa bezdrôtový smerovač
 - zmení sa heslo bezdrôtového smerovača
 - zmení sa poskytovateľ internetových služieb
- Aplikácia sa môže zmeniť na účely zlepšenia zariadenia bez upozornenia používateľov.
- Funkcie sa môžu líšiť v závislosti od modelu.

Inštalácia aplikácie LG ThinQ a pripojenie zariadenia LG

Modely s QR kódom

Pomocou fotoaparátu alebo aplikácie na čítanie QR kódov na smartfóne naskenujte QR kód prilepený k výrobku.



Modely bez QR kódu

- 1 Vyhľadajte a nainštalujte aplikáciu **LG ThinQ** v obchode Google Play alebo Apple App Store na smartfóne.
- 2 Spustíte aplikáciu **LG ThinQ** a prihláste sa so svojim existujúcim účtom alebo si na prihlásenie vytvorte účet LG.
- 3 Dotknite sa tlačidla na pridanie (+) v aplikácii **LG ThinQ**, aby ste mohli pripojiť svoje zariadenie LG. Proces dokončíte podľa pokynov v aplikácii.

POZNÁMKA

- Ak chcete overiť pripojenie Wi-Fi, skontrolujte, či na ovládacom paneli svieti indikátor Wi-Fi.
- Zariadenie podporuje iba 2,4 GHz sieť Wi-Fi. Ak chcete skontrolovať frekvenciu siete, kontaktujte svojho poskytovateľa internetových služieb alebo si pozrite príručku k bezdrôtovému smerovaču.

- Aplikácia **LG ThinQ** nezodpovedá za žiadne problémy so sieťovým pripojením ani žiadne poruchy, zlé fungovanie ani chyby spôsobené sieťovým pripojením.
- Okolité bezdrôtové prostredie môže spôsobiť, že služba bezdrôtovej siete bude fungovať pomaly.
- Ak je vzdialenosť medzi zariadením a bezdrôtovým smerovačom príliš veľká, sila signálu bude slabá. Pripojenie môže trvať dlho alebo môže dôjsť k zlyhaniu inštalácie.
- Ak má zariadenie problémy s pripojením k sieti Wi-Fi, môže byť príliš ďaleko od smerovača. Zakúpte si opakovač Wi-Fi (rozširovač dosahu), aby ste zlepšili silu signálu siete Wi-Fi.
- Sieťové pripojenie nemusí fungovať správne v závislosti od poskytovateľa internetových služieb.
- Pripojenie Wi-Fi sa nemusí pripojiť alebo môže byť prerušené z dôvodu prostredia domácej siete.
- Zariadenie sa nedá pripojiť z dôvodu problémov s bezdrôtovým prenosom signálu. Zariadenie odpojte a počkajte asi minútu, než to skúsíte znova.
- Ak je na vašom bezdrôtovom smerovači povolená brána firewall, vypnite ju alebo do nej pridajte výnimku.
- Názov bezdrôtovej siete (SSID) by mal byť kombináciou slovenských písmen a číslíc. (Nepoužívajte špeciálne znaky.)
- Používateľské rozhranie (UI) smartfónu sa môže líšiť v závislosti od mobilného operačného systému (OS) a výrobcu.
- Ak je bezpečnostný protokol smerovača nastavený na **WEP**, nastavenie siete môže zlyhať. Zmeňte ho na iné bezpečnostné protokoly (odporúča sa **WPA2**) a výrobok znova pripojte.

- Keď sú k dispozícii nové funkcie, po zapnutí zariadenia sa na displeji zobrazí upozornenie na aktualizáciu, ako je zobrazené nižšie.

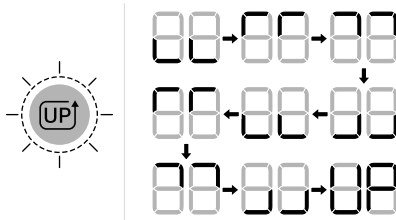

- Po aktualizácii sa môže funkcia zariadenia zmeniť v porovnaní s tým, čo je uvedené v návode na použitie.

- 1 Keď dostanete upozornenie na aktualizáciu, dostanete upozornenie na aktualizáciu aj na smartfóne.
- 2 Ťuknutím na upozornenie na aktualizáciu na smartfóne prejdete na obrazovku **Aktualizácie funkcií** v aplikácii **LG ThinQ**.
- 3 Keď prejdete na obrazovku **Aktualizácie funkcií**, vyberte si nové funkcie a ťuknite na tlačidlo **aktualizovať**.
 - Priebeh aktualizácie môžete kontrolovať na ovládacom paneli zariadenia.
 - Počas aktualizácie nevyťahujte sieťovú zástrčku spotrebiča zo zásuvky, pretože sa tým tento proces preruší.
- 4 Ak chcete po aktualizácii zmeniť podrobné nastavenia aktualizovaných funkcií, pozrite si návod v aplikácii **LG ThinQ**.

Aktualizácia zariadenia

Prostredníctvom aplikácie **LG ThinQ** môžete zariadenie aktualizovať a získať nové funkcie.

Detekcia otvoreného okna (na niektorých modeloch/LG ThinQ)

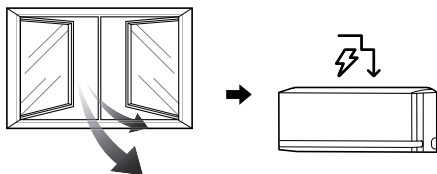

Keď sa otvorí okno alebo do miestnosti vnikne vonkajší vzduch, možno zistiť zmenu teploty a zapne sa režim **Regulácia energie**.

Ak chcete použiť funkciu **Detekcia otvoreného okna** alebo nastaviť **Čas vypnutia regulácie energie**, pripojte zariadenie k aplikácii **LG ThinQ**.

- Ak je otvorené okno, na displeji vnútornej jednotky sa zobrazí 80, 60 alebo 40.

POZNÁMKA

- Funkciu **Detekcia otvoreného okna** je možné používať v režimoch **Chladenie** a **Vykurovanie**.
- Funkcia **Detekcia otvoreného okna** sa zruší v nasledujúcich situáciách:
 - ak zariadenie rozpozná, že je okno zatvorené,
 - ak uplynul **Čas vypnutia regulácie energie**,
 - ak sa zmení prevádzkový režim.
- Funkcia **Detekcia otvoreného okna** nefunguje v nasledujúcich prípadoch:
 - ak sa prevádzka **chladenia** a **vykurovania** spustí príliš skoro po zapnutí zariadenia,
 - ak medzi vnútorným a vonkajším prostredím nie je veľký rozdiel v teplote,
 - ak je vetranie oknami nedostatočné.
- Po pripojení k vonkajšej jednotke Multi nemusia byť tieto funkcie podporované.

Celé čistenie (na niektorých modeloch/LG ThinQ)

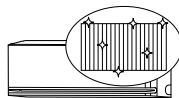

Opakovaným zmrazovaním a rozmrazovaním výmenníka tepla klimatizačného zariadenia sa nečistoty, ako napríklad prach, odplavujú a zariadenie sa udržiava čisté.

Po vyčistení znižuje vlhkosť vo vnútornej jednotke.

Na niektorých vnútorných jednotkách sa na displeji vnútornej jednotky zobrazí symbol RL.

POZNÁMKA

- Po vysušení zariadenia sa funkcia **Celé čistenie** ukončí.
- Ak je počas činnosti funkcie **Celé čistenie** v miestnosti vysoká vlhkosť, môže sa oblasť v blízkosti vnútornej jednotky zahmlieť.
- Funkciu **Celé čistenie** možno používať v interiéri pri teplote 21 °C až 32 °C a v exteriéri pri teplote 21 °C až 37 °C. Funkcia **Celé čistenie** je hygienická funkcia, nie funkcia chladenia, preto sa podmienky používania môžu líšiť od teploty chladenia garantovanej pre zariadenie.
- Ak funkciu **Celé čistenie** spustíte pri teplote mimo povoleného rozsahu, zaznie alarm v aplikácii **LG ThinQ** a funkcia nebude aktívna.
- Funkcia **Celé čistenie** je k dispozícii aj vtedy, keď je zariadenie v prevádzke.
- Ak počas funkcie **Celé čistenie** stlačíte na zariadení alebo na diaľkovom ovládaní tlačidlo , funkcia **Celé čistenie** sa deaktivuje.
- Počas funkcie **Celé čistenie** môže byť pri roztahovaní alebo zmršťovaní zariadenia počuť tikanie alebo cvakanie.
- Po funkcii **Celé čistenie** sa zariadenie automaticky vypne. Po opätovnom zapnutí bude fungovať v režime **Chladenie**.
- Ak je nastavená funkcia **Časovač**, funkcia **Celé čistenie** nemusí fungovať správne.

- Keď je aktivovaná funkcia **Celé čistenie**, z výstupu vychádza chladný vzduch.

Správca kW (na niektorých modeloch/LG ThinQ)

Energetická spotreba klimatizácie sa automaticky upravuje na základe plánu a cieľovej spotreby energie nastavenej používateľom.

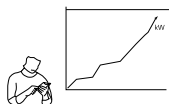

Na niektorých modeloch sa na displeji vnútornej jednotky zobrazí symbol E .

POZNÁMKA

- Pri použití funkcie **kW Manager** sa môže v závislosti od zostávajúceho cieľového výkonu zmenšiť výstup studeného vzduchu.
- Keď spotreba elektrickej energie presiahne stanovenú cieľovú hodnotu, funkcia **kW Manager** sa vypne.
- Pri používaní režimov **Vykurovanie** a **Automaticky** je funkcia **Správca kW** deaktivovaná.
- Po pripojení k vonkajšej jednotke Multi nemusia byť tieto funkcie podporované.
- Spotreba energie zobrazená v aplikácii **LG ThinQ** sa môže líšiť od skutočnej spotreby energie uvedenej na účte za energie.
- Údaje o spotrebe energie sa môžu líšiť v závislosti od zariadenia.
- Spotreba energie sa môže líšiť od výsledkov nameraných pomocou iných meracích zariadení.
- V závislosti od prostredia, v ktorom je zariadenie nainštalované, sa nameraná spotreba energie môže líšiť.
- Nameraná spotreba energie sa môže líšiť v závislosti od prostredia alebo spôsobu používania domáceho spotrebiteľa.
- Keď je nastavený čas používania, zariadenie sa nezapína ani nevypína automaticky.

- Aj počas prevádzky funkcie **kW Manager** sa najprv prejaví funkcia nastavená pomocou diaľkového ovládania.
- Skutočné používanie sa môže líšiť.

Spánok+ (na niektorých modeloch/LG ThinQ)



Použite pred spaním. Zariadenie sa automaticky naučí a upraví teplotu a rýchlosť ventilátora, aby vytvorilo ešte personalizovanejšie prostredie na spánok.

POZNÁMKA

- Túto funkciu je možné nastaviť, keď je zariadenie zapnuté.
- Táto funkcia je dostupná v režime **Chladenie**.
- Po pripojení k vonkajšej jednotke Multi nemusia byť tieto funkcie podporované.

Informácie o softvéri typu Open Source

Ak chcete získať zdrojový kód, ktorý sa poskytuje na základe licencie GPL, LGPL, MPL a ďalších licencií typu Open Source (s otvoreným zdrojovým kódom), ktoré majú povinnosť zverejniť zdrojový kód, a ktorý je obsiahnutý v tomto produkte, a ak chcete získať prístup ku všetkým uvedeným licenčným podmienkam, oznámeniam o autorských právach a ďalším relevantným dokumentom, navštívte webovú lokalitu <https://opensource.lge.com>.

Spoločnosť LG Electronics vám tiež poskytne kód otvoreného zdroja na disku CD-ROM za poplatok, ktorý bude pokrývať náklady na takúto distribúciu (ako sú náklady na médiá, doručenie

a manipuláciu), a to na základe e-mailovej žiadosti odoslanej na opensource@lge.com.

Táto ponuka platí pre každého, komu bola táto informácia doručená, po dobu troch rokov od posledného odoslania tohto produktu.

Špecifikácie rádiového zariadenia

Názov modulu	LCWB-001
Frekvenčný rozsah bezdrôtovej LAN siete	2412 MHz - 2472 MHz
Výstupný výkon (maximálny) bezdrôtovej LAN siete	18,14 dBm
Rozsah frekvencie Bluetooth	2402 MHz - 2480 MHz
Výstupný výkon (maximálny) Bluetooth	7,03 dBm

Funkcia wireless S/W verzia: V 1.0

Poznámka pre používateľa: toto zariadenie by sa malo montovať a využívať v minimálnej vzdialenosti 20 cm medzi zariadením a telom.

Špecifikácie radarového modulu

Táto funkcia je dostupná len na modeloch s radarovým senzorom.

Názo v mod elu	Frekvenčný rozsah	Výstupný výkon (max.)
RSM V2	61,0 GHz - 61,5 GHz	6,27 dBm

Diagnostika pomocou aplikácie LG ThinQ

Používanie tejto funkcie vám pomôže diagnostikovať a vyriešiť problémy so zariadením.

POZNÁMKA

- Z dôvodov, ktoré nemožno pripísať nedbanlivosti spoločnosti LGE, služba nemusí fungovať v dôsledku externých faktorov, ako sú okrem iného napríklad nedostupnosť siete Wi-Fi, odpojenie siete Wi-Fi, zásady miestneho obchodu s aplikáciami alebo nedostupnosť aplikácie.
- Táto funkcia sa môže zmeniť bez predchádzajúceho upozornenia a môže mať inú formu v závislosti od toho, kde sa nachádzate.

Používanie aplikácie LG ThinQ na diagnostiku problémov

Ak narazíte na problém so zariadením vybaveným Wi-Fi, môže preniesť údaje o riešení problémov do smartfónu pomocou aplikácie **LG ThinQ**.

- Spustíte aplikáciu **LG ThinQ** a v ponuke vyberte funkciu **Smart Diagnosis**. Postupujte podľa pokynov uvedených v aplikácii **LG ThinQ**.

Používanie zvukovej diagnostiky na diagnostiku problémov

Ak chcete použiť metódu zvukovej diagnostiky, postupujte podľa pokynov nižšie.

- Spustíte aplikáciu **LG ThinQ** a v ponuke vyberte funkciu **Smart Diagnosis**. Postupujte podľa pokynov týkajúcich sa zvukovej diagnostiky uvedených v aplikácii **LG ThinQ**.

1 Správne zapojte napájanie do zásuvky.

2 Umiestnite mikrofón smartfónu blízko zariadenia.

3 Stlačte tlačidlo **Funkcia**.

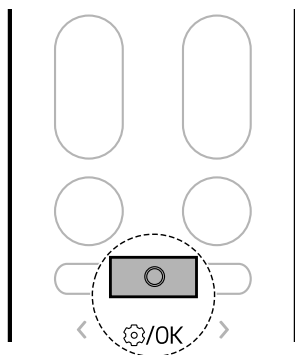

- Smartfón ponechajte na mieste, kým sa nedokončí prenos údajov.

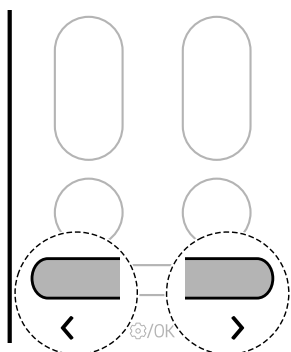

4 Podržte stlačené tlačidlo **<** alebo **>**, kým nižšie uvedená ikona nezačne blikáť v spodnej časti obrazovky. Potom stlačte tlačidlo **Funkcia**.

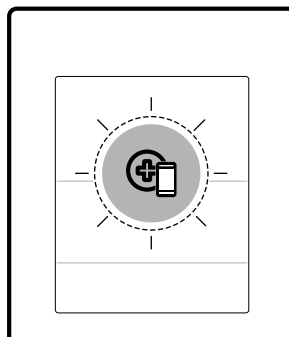

5 Po dokončení prenosu údajov sa v aplikácii zobrazí diagnostika.

POZNÁMKA

- Najlepšie výsledky dosiahnete, ak nebudete telefónom počas vysielania tónov hýbať.
- Uistite sa, že okolitý hluk je minimálny, inak telefón nemusí správne prijímať pípanie bzučiaka z vnútornej jednotky.

ÚDRŽBA

Čistenie

VAROVANIE

- Pred čistením alebo vykonaním údržby odpojte napájanie a počkajte, kým sa ventilátor nezastaví.

Interval čistenia

Čistenie zariadenia

Ak sa zariadenie nebude dlhší čas používať, vysušte ho, aby sa zachovalo v čo najlepšom stave. Zariadenie pravidelne čistite, aby ste udržali optimálny výkon a predišli možnému poškodeniu.

- Vysušte zariadenie v režime **Ventilátor** 3 až 4 hodiny a odpojte napájanie. Ak v komponentoch zariadenia zostane vlhkosť, môže dôjsť k vnútornému poškodeniu.
- Pred opätovným použitím zariadenia nechajte v režime **Ventilátor** vysychať jeho vnútorné súčasti po dobu 3 až 4 hodín. Pomôže to znížiť zápach spôsobený vlhkosťou.

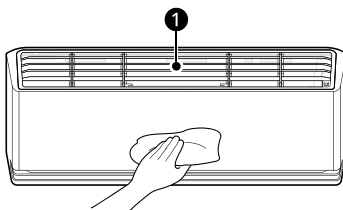

- ① Vzduchový filter

POZNÁMKA

- Funkcia sa môže líšiť v závislosti od typu modelu.

Typ	Opis	Interval
Vnútorná jednotka	Vyčistite povrch vnútornej jednotky mäkkou suchou handričkou.	Pravidelne
	Nechajte, nech odborník vyčistí odtokovú misku kondenzátu.	Raz za rok
	Nechajte, nech odborník vyčistí odtokové potrubie kondenzátu.	Každých 4 mesiacov
	Vymeňte batérie v bezdrôtovom diaľkovom ovládaní.	Raz za rok

Typ	Opis	Interval
Vonkajšia jednotka	Nechajte, nech odborník vyčistí cievky výmenníka tepla a vetracie otvory panela. (Poradte sa s technikom.)	Raz za rok
	Nechajte, nech odborník vyčistí ventilátor.	Raz za rok
	Nechajte, nech odborník vyčistí odtokovú misku kondenzátu.	Raz za rok
	Nechajte, nech odborník skontroluje, či je celá zostava ventilátora pevne utiahnutá.	Raz za rok
	Vyčistite elektrické komponenty stlačeným vzduchom.	Raz za rok

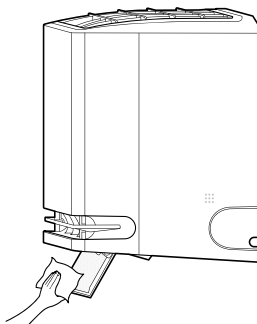

Čistenie vzduchového deflektora

- 1 Vypnite zariadenie.
- 2 Približne 5 sekúnd podržte stlačené tlačidlo , čím si vzduchový deflektor otvoríte na ľahké čistenie.
- 3 Vzduchový deflektor vyčistíte mäkkou suchou handričkou.



- 4 Približne 5 sekúnd podržte stlačené tlačidlo , čím vzduchový deflektor zatvoríte.

POZNÁMKA

- Keď je táto funkcia zapnutá a stlačíte tlačidlo , nedokáže zapnúť zariadenie.
- Ak opakovane stlačíte tlačidlo , môžete zapnúť zariadenie.

Čistenie filtra a iných súčastí

Typ	Opis	Interval
Vzduchový filter	Vyčistite vysávačom alebo umyte ručne.	2 týždne
Protialergický filter	Čistite vysávačom alebo kefou.	Každých 6 mesiacov
Ionizátor (na niektorých modeloch)	Na odstránenie prachu použite suchú vatovú tyčinku.	Každých 6 mesiacov

POZNÁMKA

- Pri čistení filtrov nikdy nepoužívajte vodu teplejšiu než 40 °C. Mohlo by dôjsť k ich deformácii alebo zmene farby.

-
- Pri čistení filtrov nikdy nepoužívajte prchavé látky. Môže dôjsť k poškodeniu povrchu spotrebiča.
 - Protialergický filter nečistite vodou, pretože by mohlo dôjsť k jeho poškodeniu (na niektorých modeloch).
-

Používanie funkcie Automatické čistenie+

V režimoch **Chladenie** a **Odvlhčovanie** sa vo vnútornej jednotke vytvára vlhkosť. Môžete ju znížiť.

1 Stlačte tlačidlo **Funkcia**.

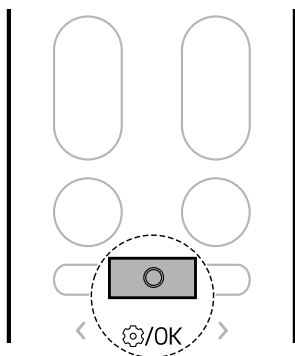

2 Podržte stlačené tlačidlo **<** alebo **>**, kým nižšie uvedená ikona nezačne blikať v spodnej

časti obrazovky. Potom stlačte tlačidlo **Funkcia**.

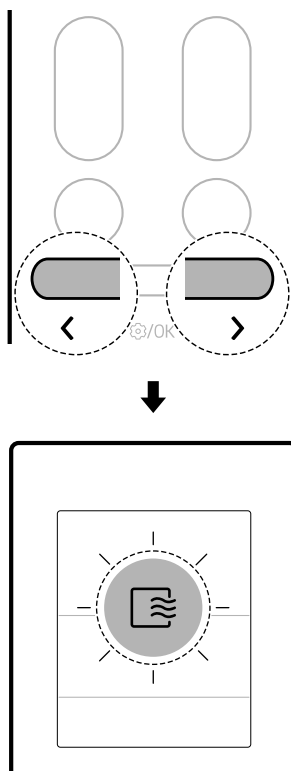

3 Pomocou tlačidla **<** alebo **>** nastavte požadovaný stav funkcie **Automatické čistenie+**.

- Každým stlačením tlačidla sa funkcia mení v tomto poradí: Sto ↔ ZAP ↔ VYP

4 Potom stlačte tlačidlo **Funkcia**.

POZNÁMKA

- Pri zakúpení zariadenia je funkcia **Automatické čistenie+** nastavená. Ak túto funkciu nechcete používať, vypnite ju.
- Čas funkcie **Automatické čistenie+** sa automaticky nastaví podľa podmienok používania zariadenia a stav priebehu sa zobrazí

vo forme zostávajúcich minút na displeji vnútornej jednotky.

- Čas funkcie **Automatické čistenie+** je až 20 minút.
- Podmienky sušenia vo vnútri zariadenia sa môžu líšiť v závislosti od teploty alebo vlhkosti vzduchu v interiéri.
 - Na dostatočné vysušenie vo vnútri zariadenia nechajte zariadenie v režime **Ventilátor** dlhšie ako 1 hodinu.
- Po nastavení funkcie **Automatické čistenie+** sa pri opakovanom používaní zariadenia zachová predchádzajúce nastavenie funkcie **Automatické čistenie+**.
- Ak sa zariadenie nebude dlhší čas používať, spustíte režim **Ventilátor** na viac ako 1 hodinu, aby sa vnútro zariadenia pred uskladnením úplne vysušilo.
- Funkciu **Automatické čistenie+** môžete nastaviť, aj keď je prevádzka zariadenia zastavená.

1 Stlačte tlačidlo **Funkcia**.

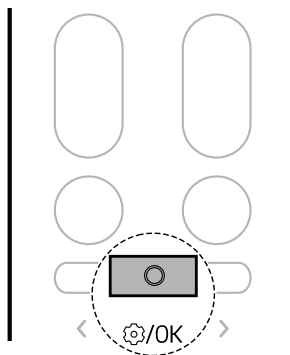

2 Podržte stlačené tlačidlo **<** alebo **>**, kým na obrazovke nezačne blikať nižšie uvedená ikona. Potom stlačte tlačidlo **Funkcia**.

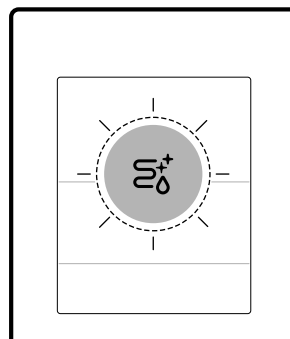
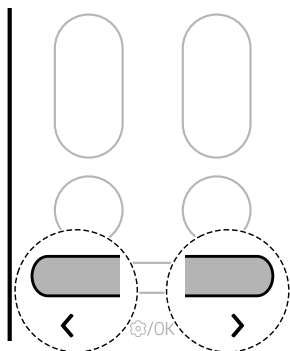

Čistiaci výmenník (na niektorých modeloch)

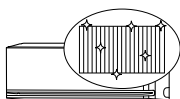

Opakovaným zmrazovaním a rozmrazovaním výmenníka tepla klimatizačného zariadenia sa nečistoty, ako napríklad prach, odplavujú a zariadenie sa udržiava čisté.

Na displeji vnútornej jednotky sa zobrazí symbol FC a údaj o priebehu čistenia od 0 do 99.

POZNÁMKA

- Po vysušení zariadenia sa funkcia **Čistiaci výmenník** ukončí.
- Ak je počas činnosti funkcie **Čistiaci výmenník** v miestnosti vysoká vlhkosť, môže sa oblasť v blízkosti vnútornej jednotky zahmlieť.
- Funkciu **Čistiaci výmenník** možno používať v interiéri pri teplote 21 °C až 32 °C a v exteriéri pri teplote 21 °C až 37 °C. Funkcia **Čistiaci výmenník** je hygienická funkcia, nie funkcia chladenia, preto sa podmienky používania môžu líšiť od teploty chladenia garantovanej pre zariadenie.
- Ak funkciu **Čistiaci výmenník** spustíte pri teplote mimo povoleného rozsahu, zaznie 5-krát zvukový signál a funkcia nebude aktívna.
 - Kód na obrázku nižšie sa zobrazí na niektorých vnútorných jednotkách.



- Funkcia **Čistiaci výmenník** je k dispozícii aj vtedy, keď je zariadenie v prevádzke.
- Ak počas funkcie **Čistiaci výmenník** stlačíte na zariadení alebo na diaľkovom ovládaní tlačidlo , funkcia **Čistiaci výmenník** sa deaktivuje.
- Počas funkcie **Čistiaci výmenník** môže byť pri roztáňovaní alebo zmršťovaní zariadenia počuť tikanie alebo cvakanie.
- Po funkcii **Čistiaci výmenník** sa zariadenie automaticky vypne. Po opätovnom zapnutí bude fungovať v režime **Chladenie**.
- Ak je nastavená funkcia **Časovač**, funkcia **Čistiaci výmenník** nemusí fungovať správne.
- Keď je aktivovaná funkcia **Čistiaci výmenník**, z výstupu vychádza chladný vzduch.
- Po pripojení k vonkajšej jednotke Multi musia byť tieto funkcie podporované.

Odstránenie a výmena vzduchového filtra

POZNÁMKA

- Vzduchový filter neohýbajte, pretože by sa mohol zlomiť.
- Vzduchový filter zostavte správne tak, aby ste zabránili vniknutiu prachu a iných látok do zariadenia.
- Počet a umiestnenie háčikov sa môže líšiť v závislosti od modelu zariadenia.

- 1 Vypnite napájanie zariadenia.
- 2 Nájdite gombíky vzduchového filtra na hornej prednej strane zariadenia.

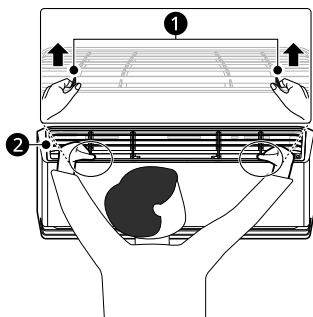

- ① Gombíky
- ② Vzduchový filter

- 3 Mierne potiahnite gombíky nahor, potom zdvihnite celý filter a vyberte ho.

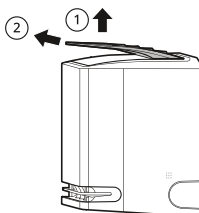

- 4 Zasuňte háčiky na vzduchovom filteri do otvorov na zadnej strane predného panela.

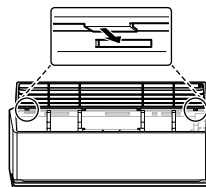

- 5 Zatlačte háčiky nadol, kým nezacvaknú na miesto.

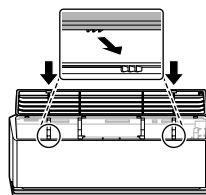

- 6 Aby ste sa uistili, že je filter správne zostavený, zatlačte ho po celej prednej dĺžke filtra.

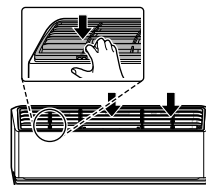

Čistenie vzduchového filtra

Vzduchový filter čistite raz za 2 týždne – v prípade potreby častejšie.

- 1 Vyberte vzduchový filter zo zariadenia.

- 2** Vzduchový filter vyčistíte vysávačom alebo ho umyte vlažnou vodou a jemným čistiacim prostriedkom.

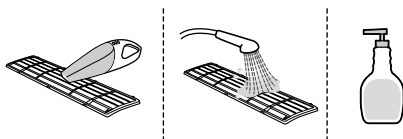

- 3** Vysušte filter v tieni.

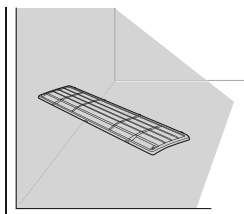

POZNÁMKA

- Zariadenie nepoužívajte bez vloženého filtra.

Čistenie protialergického filtra (na niektorých modeloch)

POZNÁMKA

- Počet a umiestnenie dielov sa môže líšiť v závislosti od modelu zariadenia.
- Funkcie sa môžu meniť v závislosti od typu modelu.

- 1** Vypnite napájanie zariadenia.

- 2** Vyberte vzduchový filter z vnútornej jednotky.

- 3** Vyberte protialergický filter z vnútornej jednotky.

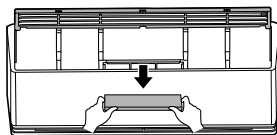

- 4** Filter vyčistíte pomocou vysávača.
• Protialergický filter neumývajte vodou.

- 5** Vložte protialergický filter.

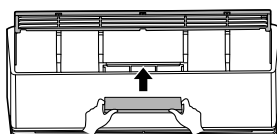

- 6** Založte vzduchový filter.

- 7** Kontrolou cez bočnú časť predného krytu zistíte, či je vzduchový filter správne založený.

Odstránenie a výmena vodiaceho prvku vzduchu

POZNÁMKA

- Počet a umiestnenie háčikov sa môže líšiť v závislosti od modelu zariadenia.

- 1** Vypnite napájanie zariadenia.

- 2** Vytiahnite vodiaci prvok vzduchu na prednej časti vnútornej jednotky.

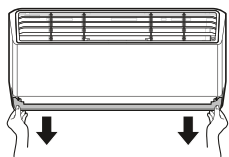

- 3** Zasuňte háčiky vodiacom prvku vzduchu do otvorov.

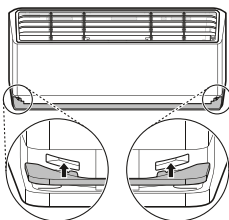

- 4** Zatlačte háčiky, kým nezacvaknú na miesto.

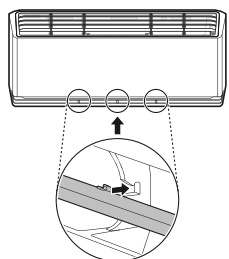

Čistenie vodiaceho prvku vzduchu

- 1** Vyberte vodiaci prvok vzduchu zo spotrebiča.

- 2** Vodiaci prvok vzduchu vyčistíte mäkkou alebo suchou handričkou.

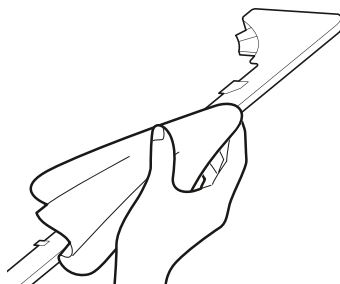

Čistenie ionizátora (na niektorých modeloch)

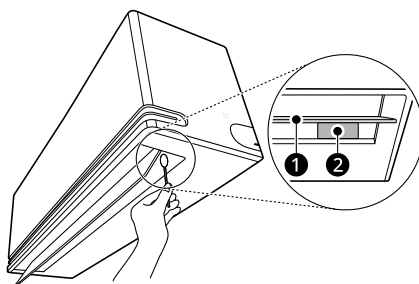

- 1** Vypnite zariadenie.
- 2** Stlačte a približne 5 sekúnd podržte tlačidlo , čím otvoríte vzduchový deflektor.
- 3** Ionizátor vyčistíte suchou vatovou tyčinkou.



- 1** Vzduchový deflektor
- 2** Ionizátor

- 4** Približne 5 sekúnd podržte stlačené tlačidlo , čím vzduchový deflektor zatvoríte.

POZNÁMKA

- Keď je táto funkcia zapnutá a stlačíte tlačidlo , nedokáže zapnúť zariadenie.
 - Ak opakovane stlačíte tlačidlo , môžete zapnúť zariadenie.
-

RIEŠENIE PROBLÉMOV

Kým zavoláte servis

Pred kontaktovaním servisného centra skontrolujte tieto položky. Ak problém pretrváva, kontaktujte miestne servisné centrum.

POZNÁMKA

- V závislosti od modelu nemusia byť niektoré funkcie podporované.

Funkcia autodiagnostiky

Toto zariadenie má zabudovanú funkciu **autodiagnostiky**. Ak sa vyskytne chyba, kontrolka na vnútornej jednotke bude blikať v 2-sekundových intervaloch. Ak k tomu dôjde, obráťte sa na miestneho predajcu alebo servisné centrum.

Prevádzka

Prejavy problému	Možné príčiny a riešenie
Zariadenie nefunguje normálne.	Zo zariadenia vychádza zápach spáleniny a zvláštne zvuky. <ul style="list-style-type: none"> • Vypnite zariadenie, vypnite alebo odpojte napájanie a kontaktujte servisné centrum.
	Voda vyteká z vnútornej jednotky aj pri nízkej úrovni vlhkosti. <ul style="list-style-type: none"> • Vypnite zariadenie, vypnite alebo odpojte napájanie a kontaktujte servisné centrum.
	Napájací kábel je poškodený alebo vytvára nadmerné teplo. <ul style="list-style-type: none"> • Vypnite zariadenie, vypnite alebo odpojte napájanie a kontaktujte servisné centrum.
	Vypínač, istič (bezpečnostný, zemný) alebo poistka nefungujú správne. <ul style="list-style-type: none"> • Vypnite zariadenie, vypnite alebo odpojte napájanie a kontaktujte servisné centrum.
	Zariadenie generuje chybový kód z autodiagnostiky. <ul style="list-style-type: none"> • Vypnite zariadenie, vypnite alebo odpojte napájanie a kontaktujte servisné centrum.
Rýchlosť ventilátora sa nedá nastaviť.	Je zvolený režim Prúdenie vzduchu alebo Automatická prevádzka. <ul style="list-style-type: none"> • V niektorých prevádzkových režimoch nie je možné nastaviť rýchlosť ventilátora. Vyberte prevádzkový režim, v ktorom môžete nastaviť rýchlosť ventilátora.
Teplota sa nedá nastaviť.	Je zvolený režim Ventilátora alebo Prúdenie vzduchu. <ul style="list-style-type: none"> • V niektorých prevádzkových režimoch nie je možné nastaviť teplotu. Vyberte prevádzkový režim, v ktorom môžete nastaviť teplotu.

Prejavy problému	Možné príčiny a riešenie
Zariadenie sa počas prevádzky zastaví.	Zariadenie sa náhle vypne. <ul style="list-style-type: none"> Funkcia Časovač vypnutia mohla vypršať, čo znamená vypnutie zariadenia. Skontrolujte nastavenia časovača.
	Počas prevádzky došlo k výpadku napájania. <ul style="list-style-type: none"> Počkajte, kým sa napájanie opäť zapne. Ak máte povolenú funkciu Automatický reštart, vaše zariadenie obnoví svoju poslednú prevádzku niekoľko minút po obnovení napájania.
Zariadenie nefunguje.	Spotrebič nie je pripojený. <ul style="list-style-type: none"> Skontrolujte, či máte do zásuvky zapojený napájací kábel, prípadne či sú aktivované vypínače napájania.
	Vybuchla poistka alebo je zablokovaný zdroj napájania. <ul style="list-style-type: none"> Vymeňte poistku alebo skontrolujte, či sa nevyopol istič.
	Došlo k výpadku napájania. <ul style="list-style-type: none"> Vypnite zariadenie, keď dôjde k výpadku napájania. Po obnovení napájania počkajte 3 minúty a potom zariadenie zapnite.
	Napätie je príliš vysoké alebo príliš nízke. <ul style="list-style-type: none"> Skontrolujte, či sa nevyopol istič.
	Zariadenie sa automaticky vyplo v prednastavenom čase. <ul style="list-style-type: none"> Zapnite zariadenie.
	Nesprávne vložené batérie v bezdrôtovom diaľkovom ovládači. <ul style="list-style-type: none"> Uistite sa, že sú batérie v bezdrôtovom diaľkovom ovládaní správne vložené. Ak sú batérie vložené správne, ale zariadenie stále nefunguje, vymeňte batérie a skúste to znova.
	Zariadenie nevypúšťa studený vzduch.
Vzduch necirkuluje správne. <ul style="list-style-type: none"> Uistite sa, že prednú časť zariadenia neblokujú žiadne závesy, žalúzie ani kusy nábytku. 	
Vzduchový filter je znečistený. <ul style="list-style-type: none"> Vzduchový filter vyčistite raz za 2 týždne. Ďalšie informácie nájdete v časti „Čistenie vzduchového filtra“. 	
Teplota miestnosti je príliš vysoká. <ul style="list-style-type: none"> V lete môže úplné ochladenie vzduchu v interiéri chvíľu trvať. V takom prípade zvolte režim Prúdenie vzduchu na rýchle ochladenie vzduchu v interiéri. 	
Z miestnosti uniká studený vzduch. <ul style="list-style-type: none"> Uistite sa, že cez vetracie body v miestnosti neuniká studený vzduch. 	

Prejavy problému	Možné príčiny a riešenie
Zariadenie nevypúšťa studený vzduch.	Želaná teplota je vyššia ako aktuálna teplota. <ul style="list-style-type: none"> Nastavte želanú teplotu na úroveň nižšiu, ako je aktuálna teplota.
	V blízkosti sa nachádza zdroj vykurovania. <ul style="list-style-type: none"> Vyhnite sa používaniu generátorov tepla, ako sú elektrické rúry alebo plynové sporáky, keď je klimatizácia v prevádzke.
	Je zvolený režim Ventilátor. <ul style="list-style-type: none"> Počas režimu Ventilátor prúdi vzduch zo zariadenia bez ochladzovania alebo ohrievania vzduchu v interiéri. Prepnite prevádzkový režim na chladenie.
	Vonkajšia teplota je príliš vysoká. <ul style="list-style-type: none"> Chladiaci účinok nemusí byť dostatočný.

Výkon

Prejavy problému	Možné príčiny a riešenie
Vnútrná jednotka je stále v prevádzke, aj keď je zariadenie vypnuté.	Prebieha funkcia Automatické čistenie+. <ul style="list-style-type: none"> Nechajte, nech funkcia Automatické čistenie+ pokračuje. Znižuje totiž všetku zostávajúcu vlhkosť vo vnútornej jednotke. Ak si funkciu neželáte, môžete vnútrnú jednotku vypnúť.
Výstup vzduchu na vnútornej jednotke vypúšťa hmlu.	Ochladený vzduch zo zariadenia vytvára hmlu. <ul style="list-style-type: none"> Keď sa teplota miestnosti zníži, tento jav zmizne.
Z vonkajšej jednotky vyteká voda.	Pri vykurovacích prevádzkach kondenzovaná voda kvapká z výmenníka tepla. <ul style="list-style-type: none"> Z tohto dôvodu je pod základnú nádobu potrebné namontovať odtokovú hadicu. Kontaktujte montéra.
Vytvára hluk alebo vibrácie.	Keď sa zariadenie spustí alebo zastaví v dôsledku pohybu spätného ventilu, môžete počuť kliknutie. Vrzgajúci zvuk: Plastové diely vnútornej jednotky vrzgajú, keď sa zmršťujú alebo roztahujú v dôsledku náhlych zmien teploty. Zvuk prúdenia alebo fúkania: Ide o prúdenie chladiva cez zariadenie. <ul style="list-style-type: none"> Počas prevádzky alebo po nej je hluk normálny. Nie je to známka poruchy.
Vnútrná jednotka vydáva zápach.	Zápach (ako cigaretový dym) môže byť absorbovaný do vnútornej jednotky a vypustený s prúdom vzduchu. <ul style="list-style-type: none"> Ak zápach nezmlzne, musíte umyť filter. Ak to nepomôže, obráťte sa na servisné centrum, ktoré zaistí vyčistenie výmenníka tepla.

Prejavy problému	Možné príčiny a riešenie
Zariadenie nevypúšťa teplý vzduch.	<p>Keď sa spustí režim Vykurovanie, lopatka je takmer zatvorená a nevychádza žiadny vzduch, aj keď je vonkajšia jednotka v prevádzke.</p> <ul style="list-style-type: none"> Je to normálne. Počkajte, kým zariadenie nevygeneruje dostatok teplého vzduchu na prefúknutie cez vnútornú jednotku.
	<p>Vonkajšia jednotka je v režime Rozmrazovanie.</p> <ul style="list-style-type: none"> V režime Vykurovanie sa pri poklese vonkajšej teploty na cievkach vytvára ľad a námraza. Režim Rozmrazovanie redukuje vrstvu námrazy na cievke a mal by skončiť približne za 15 minút.
	<p>Vonkajšia teplota je príliš nízka.</p> <ul style="list-style-type: none"> Účinnosť vykurovania nemusí byť dostatočná.

Wi-Fi

Prejavy problému	Možné príčiny a riešenie
Váš domáci spotrebič a smartfón nie sú pripojené k sieti Wi-Fi.	<p>Heslo na sieť Wi-Fi, ku ktorej sa pokúšate pripojiť, je nesprávne.</p> <ul style="list-style-type: none"> Nájdite sieť Wi-Fi pripojenú k smartfónu a odstráňte ju, potom zaregistrujte svoje zariadenie do aplikácie LG ThinQ.
	<p>Mobilné dáta pre váš smartfón sú zapnuté.</p> <ul style="list-style-type: none"> Vypnite mobilné dáta svojho smartfónu a zaregistrujte zariadenie pomocou siete Wi-Fi.
	<p>Názov bezdrôtovej siete (SSID) je nastavený nesprávne.</p> <ul style="list-style-type: none"> Názov bezdrôtovej siete (SSID) by mal byť kombináciou slovenských písmen a čísiel. (Nepoužívajte špeciálne znaky.)
	<p>Frekvencia smerovača nie je 2,4 GHz.</p> <ul style="list-style-type: none"> Podporovaná je iba frekvencia smerovača 2,4 GHz. Nastavte bezdrôtový smerovač na 2,4 GHz a pripojte zariadenie k bezdrôtovému smerovaču. Ak chcete skontrolovať frekvenciu smerovača, obráťte sa na svojho poskytovateľa internetových služieb alebo výrobcu smerovača.
	<p>Vzdialenosť medzi zariadením a smerovačom je príliš veľká.</p> <ul style="list-style-type: none"> Ak je vzdialenosť medzi zariadením a smerovačom príliš veľká, signál môže byť slabý a pripojenie nemusí byť správne nakonfigurované. Presuňte umiestnenie smerovača tak, aby bol bližšie k zariadeniu.





Za ogled priročnika
skenirajte kodo QR.



UPORABNIŠKI PRIROČNIK

KLIMATSKA

NAPRAVA



Za varno in priročno uporabo pred začetkom uporabe
preberite uporabniški priročnik.

SLOVENŠČINA

VRSTA: STENSKA NAMESTITEV



MFL72096416
Rev.01_110124

www.lg.com

Copyright © 2017-2024 LG Electronics. All Rights Reserved

VSEBINSKO KAZALO

Ta priročnik lahko vsebuje slike ali vsebino, ki se razlikuje od modela, ki ste ga kupili.

Ta priročnik lahko proizvajalec dopolnjuje.

VARNOSTNA NAVODILA

PRED UPORABO PREBERITE VSA NAVODILA	3
NAVODILA GLEDE OPOZORIL	4
NAVODILA GLEDE SVARIL	9

DELOVANJE

Pred uporabo.....	11
Pregledi izdelka	12
Priprava pred delovanjem	13
Pregled brezžičnega daljinskega upravljalnika	15
Uporaba načinov delovanja.....	18
Uporaba posebnih funkcij.....	23

PAMETNE FUNKCIJE

Aplikacija LG ThinQ	36
Diagnostika z uporabo aplikacije LG ThinQ	40

VZDRŽEVANJE

Čiščenje	42
----------------	----

ODPRAVLJANJE TEŽAV

Preden pokličete servis	53
-------------------------------	----

VARNOSTNA NAVODILA

PRED UPORABO PREBERITE VSA NAVODILA

Naslednja varnostna navodila so namenjena preprečevanju nepredvidenih tveganj ali škode zaradi nevarnega ali nepravilnega delovanja naprave.

Navodila so ločena na oznaki 'OPOZORILO' in 'POZOR', kot je opisano v nadaljevanju.

Varnostna sporočila



Ta simbol označuje zadeve in postopke, ki lahko povzročijo nevarnost.

Del besedila, ki je označen s tem simbolom, pozorno preberite in sledite navodilom, da se izognete nevarnosti.



OPOZORILO

To pomeni, da neupoštevanje navodil lahko vodi do resnih poškodb ali smrti.



POZOR

To pomeni, da neupoštevanje navodil lahko vodi do lažje telesne poškodbe ali poškodbe izdelka.

Opombe za vnetljivo hladilno sredstvo

Na enotah so prikazani naslednji simboli.



Ta simbol pomeni, da naprava uporablja vnetljivo hladilno sredstvo. Če hladilno sredstvo začne uhajati in je izpostavljeno zunanjemu viru vžiga, obstaja nevarnost za požar.



Ta simbol pomeni, da morate natančno prebrati uporabniški priročnik.



Ta simbol pomeni, da mora serviser ravnati s to opremo v skladu z uporabniškim priročnikom.



Ta simbol pomeni, da je informacija na voljo v uporabniškem priročniku ali priročniku za namestitev.

NAVODILA GLEDE OPOZORIL

OPOZORILO

- Da bi pri uporabi naprave zmanjšali nevarnost eksplozije, požara, električnega udara ali opeklin, upoštevajte osnovne varnostne ukrepe, vključno z naslednjimi:
-

Tehnična varnost

- Napravo lahko uporabljajo otroci od 8. leta starosti naprej in osebe z zmanjšanimi fizičnimi, senzoričnimi ali mentalnimi sposobnostmi oz. pomanjkljivimi izkušnjami in znanjem, če so pod nadzorom oz. so bili poučeni glede varne uporabe naprave in razumejo njene nevarnosti. Otroci se ne smejo igrati z napravo. Čiščenje in vzdrževanje ne smejo izvajati otroci brez nadzora.
- Naprave ne smejo uporabljati osebe (vključno z otroki) z zmanjšanimi telesnimi, čutnimi ali duševnimi sposobnostmi ali osebe s pomanjkanjem izkušenj in znanja, razen če jih pri uporabi nadzoruje ali jim svetuje oseba, odgovorna za njihovo varnost. Nadzorujte otroke in poskrbite, da se z napravo ne bodo igrali.

- Namestitev ali popravila, ki jih opravijo nepooblašcene osebe, lahko za vas in druge osebe predstavljajo nevarnost.
- Informacije v priročniku so namenjene usposobljenemu servisnemu tehniku, ki je seznanjen z varnostnimi postopki ter opremljen z ustreznimi orodji in testnimi instrumenti.
- Če ne preberete in ne upoštevate vseh navodil v tem priročniku, lahko pride do nepravilnega delovanja opreme, materialne škode, telesnih poškodb in/ali smrti.
- Hladilno sredstvo in sredstvo za pihanje izolacijskega plina, uporabljena v napravi, je potrebno zavreči v skladu s posebnim postopkom. Preden ju zavržete, se posvetujte s serviserjem ali podobno usposobljeno osebo.
- Kadar je treba zamenjati napajalni kabel, mora zamenjavo opraviti pooblaščen osebje, ki uporablja samo originalne nadomestne dele.
- Če je napajalni kabel poškodovan, ga mora zamenjati proizvajalec, njegov servisni agent ali podobno usposobljena oseba, da preprečite nevarnost.
- Naprava mora biti nameščena v skladu z državnimi predpisi o električni napeljavi.
- Sredstva za odklop morajo biti vgrajena v fiksno napeljavo v skladu s pravili za električno napeljavo.
- Naprava mora biti ustrezno ozemljena za zmanjšanje tveganja električnega udara.
- Z napajalnega kabla ne odrežite ali odstranite ozemljitvenega pina.
- Pritrditev ozemljitvene žice na vijak pokrova električne vtičnice ne ozemlji naprave, razen če je vijak pokrova kovinski in ni izoliran, električna vtičnica pa je ozemljena v sklopu hišne napeljave.
- Če ste v dvomih, ali je vaša klimatska naprava ustrezno ozemljena, naj vtičnico in tokokrog preveri usposobljen električar.

Namestitev

- Za namestitev ali premestitev klimatske naprave se obrnite na pooblaščen servisni center.

- Klimatske naprave ne namestite na nestabilno površino ali na mesto, kjer obstaja nevarnost, da pade.
- Enote ne nameščajte v potencialno eksplozivne atmosfere.
- Klimatske naprave ne nameščajte na mesto, kjer so shranjene vnetljive tekočine ali plini, kot so bencin, propan, razredčilo itd.
- Ploščo in pokrov krmilne omarice varno namestite.
- Pred uporabo klimatske naprave namestite namensko električno vtičnico in prekinjevalec električnega tokokroga.
- Uporabite standardni prekinjevalec električnega tokokroga in varovalko, ki sta skladna z oznako na klimatski napravi.
- Pri nameščanju klimatske naprave zagotovite, da cevi in napajalnega kabla, ki povezujeta notranjo in zunanjo enoto, ne povlečete preveč na tesno.
- Priključki notranje/zunanje napeljave morajo biti trdno pritrjeni, kabel pa mora biti pravilno speljan, tako da ga ne vleče nobena sila iz priključnih sponk. Nepravilni ali ohlapni priključki lahko povzročijo segrevanje ali požar.
- Ozemljitvene žice ne priključite na plinsko cev, strelovod ali ozemljitveno žico telefona.
- Za preverjanje puščanja in čiščenje zraka uporabite nevnetljiv plin (dušik). Uporaba stisnjene zraka ali vnetljivega plina lahko povzroči požar ali eksplozijo.

Delovanje

- Napajalnega kabla ne spreminjajte ali podaljšujte. Praske ali olupljena izolacija na napajalnih kablích lahko povzročijo požar ali električni udar in jih je treba zamenjati.
- Zagotovite, da napajalni kabel ni umazan, ohlapen ali počen.
- Na napajalni kabel ne postavljajte predmetov.
- V bližino napajalnega kabla ne postavljajte grelnika ali druge ogrevalne naprave.
- Zagotovite, da napajalnega kabla med delovanjem naprave ni mogoče izvleči ali poškodovati.

- Klimatske naprave se nikoli ne dotikajte ali je popravljajte z mokrimi rokami.
- Kadar klimatska naprava deluje, v vstopno ali izhodno odprtino za zrak ne segajte z rokami ali drugimi predmeti.
- Zagotovite, da otroci ne plezajo na ali udarjajo ob zunanjo enoto.
- Uporabljajte le tiste dele, ki so navedeni na seznamu servisnih delov. Opreme nikoli ne poskušajte spreminjati.
- Ne dotikajte se cevi hladilnega sredstva, cevi za vodo ali katerih koli notranjih delov, medtem ko enota deluje ali takoj po prenehanju njenega delovanja.
- V bližini klimatske naprave ne puščajte vnetljivih snovi, kot so bencin, benzen ali razredčilo.
- V majhnem prostoru brez ustreznega prezračevanja klimatske naprave ne uporabljajte dlje časa.
- Kadar istočasno uporabljate klimatsko in ogrevalno napravo, poskrbite za zadostno prezračevanje.
- Ne blokirajte vstopne ali izhodne odprtine za zrak.
- Če iz klimatske naprave izhaja hrup, neprijeten vonj ali dim, izključite električno napajanje.
- Če je klimatska naprava bila potopljena v poplavnih vodah, se obrnite na pooblaščen servisni center.
- V primeru puščanja plina (kot so freon, propan, LP itd.) prostor dobro prezračite, preden boste klimatsko napravo ponovno uporabili.
- V primeru izpada električne energije ali nevihte nemudoma izključite električno napajanje.

Daljinski upravljalnik

- Če daljinskega upravljalnika dlje časa ne boste uporabljali, odstranite baterije.
- V daljinskem upravljalniku nikoli ne uporabljajte različnih vrst baterij oziroma novih in starih baterij.
- Baterij ne polnite ali razstavljajte.

- Daljinski upravljalnik prenehajte uporabljati, če iz baterije izteka tekočina. Če so vaša oblačila ali koža izpostavljeni tekočini iz baterije, prizadeta mesta sperite s čisto vodo.
- Če ste tekočino iz baterije zaužili, notranjost ust temeljito sperite in se posvetujte z zdravnikom.
- Baterije zavržite na mesto, kjer ni nevarnosti za požar.

Vzdrževanje

- Pred čiščenjem ali vzdrževanjem izklopite napajanje in počakajte, da se ventilator ustavi.
- Naprave ne čistite s pršenjem vode neposredno na izdelek.

Hladilno sredstvo

Splošno

- Uporabljajte le hladilno sredstvo, navedeno na nalepki klimatske naprave.
- V sistem ne vnašajte zraka ali plina, razen določenega hladilnega sredstva.
- Med nameščanjem ali popravilom se ne dotikajte hladilnega sredstva, ki pušča.
- Po namestitvi ali popraviljanju klimatske naprave preverite, ali morda prihaja do puščanja hladilnega sredstva.
- Naprava mora biti shranjena tako, da ne pride do mehanskih poškodb.

Samo za R32



- Vsaka oseba, ki se ukvarja z delom na ali posega v hladilni krogotok, mora imeti trenutno veljavno potrdilo akreditiranega organa, ki

dokazuje njihovo usposobljenost za varno ravnanje s hladilnimi sredstvi v skladu z industrijsko priznano specifikacijo ocenjevanja.

- Servisiranje se izvaja le tako, kot je priporočeno s strani proizvajalca opreme. Vzdrževanje in popravila, ki zahtevajo pomoč drugih kvalificiranih delavcev, se izvaja pod nadzorom osebe, pristojne za uporabo vnetljivih hladilnih sredstev
- Naprava mora biti shranjena v dobro prezračenem prostoru, kjer velikost prostora ustreza velikosti prostora, ki je določena za delovanje.
- Poskrbite, da bodo vse prezračevalne odprtine pretočne in čiste.
- Naprava mora biti shranjena v prostoru brez neprekinjeno delujočih odprtih plamenov (na primer delujoči plinski aparat) in virov vžiga (na primer delujoči električni grelnik).

NAVODILA GLEDE SVARIL

POZOR

- Da pri uporabi tega izdelka zmanjšate tveganje za lažje telesne poškodbe, okvare ali poškodbe izdelka ali lastnine, upoštevajte osnovna navodila, vključno z naslednjim:

Namestitev

- Klimatsko napravo naj prenašata dve ali več oseb oziroma uporabite viličar.
- Zunanjo enoto namestite tako, da je zaščiten pred neposredno sončno svetlobo. Notranje enote ne nameščajte na mesto, ki je neposredno izpostavljen sončni svetlobi, ki prihaja skozi okna.
- Klimatske naprave ne namestite na območje, ki je neposredno izpostavljenorskemu vetru (slanemu pršenju).
- Odtočno cev ustrezno namestite, da bo omogočeno nemoteno odtekanje vodne kondenzacije.
- Klimatsko napravo namestite na mesto, kjer hrup zunanje enote ali izpušni plini ne bodo motili sosedov. V nasprotnem primeru lahko uporaba enote privede do konfliktov s sosedi.

- Embalažni material, kot so vijaki, žebliji, plastične vrečke ali baterije, po namestitvi ali popravilu varno zavržite, pri tem pa uporabite ustrezno embalažo.
- Pri odstranjevanju klimatske naprave iz embalaže ali njenem nameščanju bodite previdni.

Delovanje

- Pred uporabo klimatske naprave se prepričajte, da je filter nameščen.
- Ne pijte vode, ki izhaja iz klimatske naprave.
- Na klimatsko napravo ne postavljajte predmetov.
- Kadar je vlažnost zelo visoka oziroma kadar so vrata ali okno odprta, naj klimatska naprava ne deluje dlje časa.
- Ljudi, živali ali rastlin ne izpostavljajte hladnemu ali vročemu zraku iz klimatske naprave dlje časa.
- Izdelka ne uporabljajte za posebne namene, kot je shranjevanje hrane, umetniških del itd. Klimatska naprava je zasnovana za potrošniško uporabo in ni natančen hladilni sistem. Obstaja tveganje za poškodbe ali izgubo lastnine.

Vzdrževanje

- Pri čiščenju, vzdrževanju ali popravilu klimatske naprave na višini uporabite robusten stol ali lestev.
- Za čiščenje klimatske naprave nikoli ne uporabljajte močnih čistilnih sredstev ali topil oziroma ne pršite vode po napravi. Uporabite mehko krpo.
- Pri odstranjevanju zračnega filtra se nikoli ne dotikajte kovinskih delov klimatske naprave.
- Za čiščenje notranjosti se obrnite na pooblaščen servisni center ali trgovca. Uporaba močnih detergentov lahko povzroči korozijo ali poškodbo enote.

DELOVANJE

Pred uporabo

Opombe za delovanje

- Za kroženje zraka v prostoru nastavite smer pretoka zraka navpično ali vodoravno.
- Povečajte hitrost ventilatorja, če želite zrak v prostoru hitro in v kratkem času ohladiti ali segreti.
- Izklopite napravo in periodično odpirajte okna, da prezračite prostor. Če napravo uporabljate dlje časa, se lahko kakovost zraka v zaprtem prostoru poslabša.
- Zračni filter očistite vsaka 2 tedna. Prah in nečistoče, ki se naberejo v zračnem filtru, lahko blokirajo pretok zraka ali zmanjšajo zmogljivost naprave.

Predlogi za varčevanje z energijo

- Prostora ne ohladite preveč. To je lahko škodljivo za vaše zdravje in lahko povzroči večjo porabo energije.
- S pomočjo senčil ali zaves blokirajte vstop sončne svetlobe v prostor, medtem ko uporabljate napravo.
- Medtem ko naprava deluje, naj bodo vrata ali okna popolnoma zaprta.

Pregledi izdelka

Pritrditev na steno

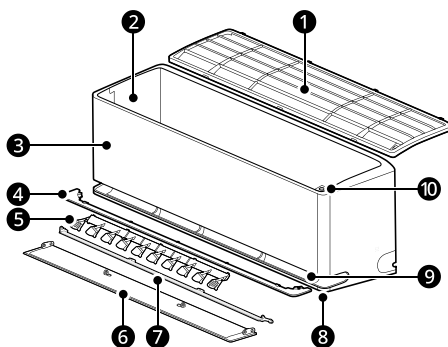

- | | |
|--|---|
| ❶ Zračni filter | ❹ Deflektor za zrak (zgornja in spodnja loputa) |
| ❷ Odprtine za dovod zraka | ❺ Usmerjevalnik zraka (notranja lamela) |
| ❸ Sprednji pokrov | ❻ Glavne odprtine za odvod zraka |
| ❹ Vodilo zraka | ❼ Mehke odprtine za odvod zraka |
| ❺ Deflektor za zrak (leva in desna loputa) | ❽ Gumb za vklop/izklop |

OPOMBA

- Dvojna lamela: ❹ + ❺
 - Število in lokacija delov se lahko razlikujeta glede na model naprave.
 - Funkcije se lahko razlikujejo glede na tip modela.
-

Priprava pred delovanjem

Vstavljanje baterij v brezžični daljinski upravljalnik

V brezžični daljinski upravljalnik vstavite baterije AAA (1,5 V).

- 1 Odstranite pokrov za baterije.

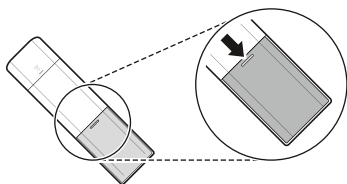

- 2 Nato vstavite nove baterije in se prepričajte, da sta pola + in - baterij pravilno vstavljena.

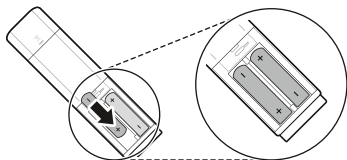

- 3 Pokrov pritrdite nazaj, tako da ga potisnete nazaj na svoje mesto.

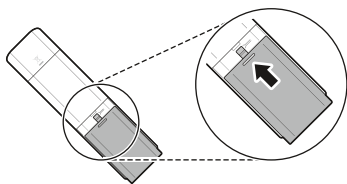

OPOMBA

- Ko začne prikaz na zaslonu brezžičnega daljinskega upravljalnika bledeti, zamenjajte baterije AAA (1,5 V).
- Starih in novih baterij ne uporabljajte skupaj.

Izbira Fahrenheitov ali Celzijev

Prikaz temperature nastavite na stopinje Fahrenheit (°F) ali Celzija (°C).

- 1 Vključite napravo.
- 2 Pritisnite gumb **Funkcija**.

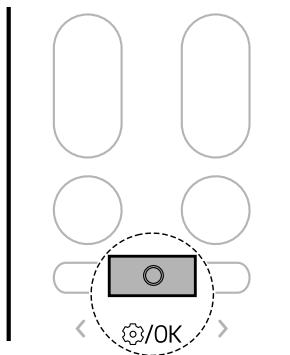

- 3 Pritisnite gumb < ali >, da na zaslonu začne utripati ikona. Nato pritisnite gumb **Funkcija**.

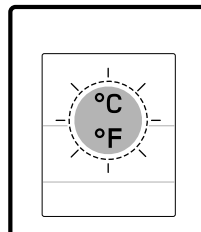
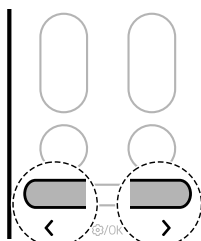

14 DELOVANJE

4 Pritisnite gumb **<** ali **>**, da nastavite stopinje Fahrenheita (°F) ali Celzija (°C).

- Vsakič ko pritisnete gumb, se funkcija spremeni v naslednjem vrstnem redu: °C ↔ °F







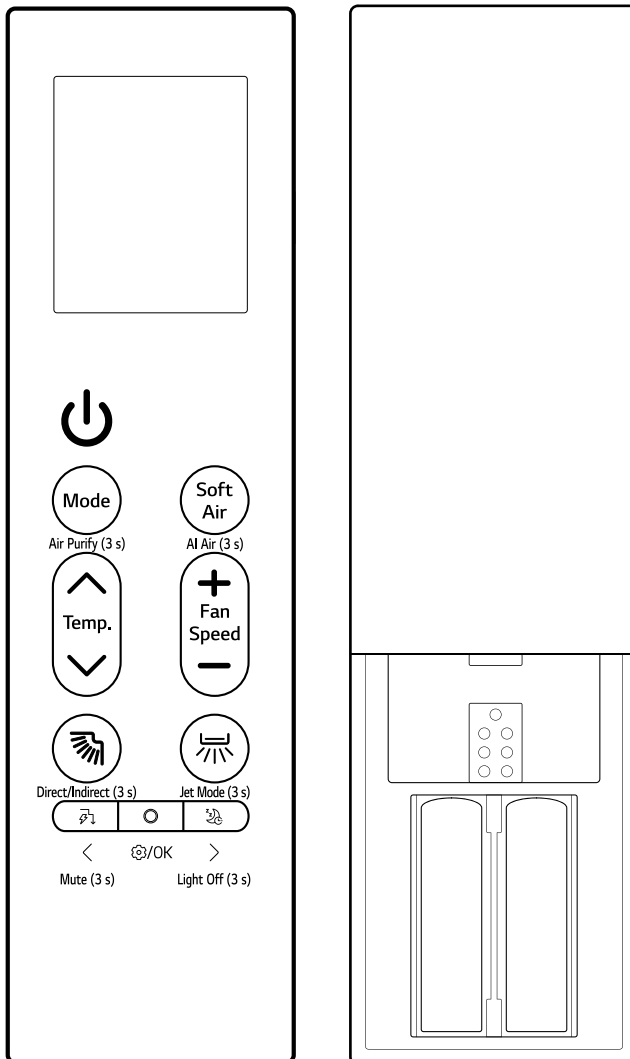

5 Nato pritisnite gumb **Funkcija**.



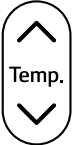

Pregled brezžičnega daljinskega upravljalnika

Brezžični daljinski upravljalnik

Napravo lahko priročneje upravljate z brezžičnim daljinskim upravljalnikom.



Slika	Opis
	<p>Vklop/izklop Vklopi ali izklopi napravo.</p> <hr/> <p>Povezovanje z aplikacijo LG ThinQ Pritisnite in približno 3 sekunde držite gumb za vklop/izklop, da aktivirate povezovanje naprave in omrežja Wi-Fi.</p>
 <p data-bbox="107 437 182 456">Air Purify (3 s)</p>	<p>Mode Izbere želeni način delovanja.</p> <ul style="list-style-type: none"> Vsak pritisk na gumb nastavi drug način delovanja v naslednjem vrstnem redu: Hlajenje → Samodejno → Razvlaževanje → Gretje → Ventilator <hr/> <p>Air Purify (3 s) Pritisnite in približno 3 sekunde držite gumb Mode, da s pomočjo ionskih delcev in filtra začne pihati svež in čist zrak.</p>
 <p data-bbox="107 683 171 702">AI Air (3 s)</p>	<p>Soft Air Prostor ohrani hladen brez občutka prepaha.</p> <hr/> <p>AI Air (3 s) Pritisnite in približno 3 sekunde pridržite gumb Soft Air za samodejno upravljanje z zaznavanjem značilnosti okolice in uporabnika.</p>
	<p>Temp. ▲, ▼ Nastavi želeno temperaturo prostora.</p>
	<p>Fan Speed +, - Nastavi hitrost ventilatorja.</p>
 <p data-bbox="92 1235 193 1254">Direct/Indirect (3 s)</p>	<p> (Nihanje gor-dol) Prilagodi smer pretoka zraka navzgor in navzdol.</p> <hr/> <p>Direct/Indirect (3 s) Pritisnite in približno 3 sekunde držite gumb  za vklop neposrednega ali posrednega pretoka zraka na podlagi svojih želja.</p> <hr/> <p>Način Čiščenje Ko sta daljinski upravljalnik in naprava izklopljena, pritisnite in približno 5 sekund držite gumb , da lamelo fiksirate in enostavno očistite.</p>

Slika	Opis
 <p data-bbox="109 252 176 268">Jet Mode (3 s)</p>	<p data-bbox="239 169 481 194">☰ (Nihanje levo-desno)</p> <p data-bbox="239 201 649 226">Prilagodi smer pretoka zraka levo in desno.</p> <hr/> <p data-bbox="239 248 376 274">Jet Mode (3 s)</p> <p data-bbox="239 280 1041 331">Pritisnite gumb ☰ in ga držite približno 3 sekunde, da hitro spremenite temperaturo prostora.</p>
 <p data-bbox="109 430 176 446">Mute (3 s)</p>	<p data-bbox="239 357 490 383">🔇 (Upravljanje energije)</p> <p data-bbox="239 389 819 414">Zmanjša vhodno moč. Omogoča upravljanje porabe energije.</p> <hr/> <p data-bbox="239 437 340 462">Mute (3 s)</p> <p data-bbox="239 469 952 494">Pritisnite gumb 🔇 in ga pridržite približno 3 sekunde, da izklopite piskanje.</p>
 <p data-bbox="109 577 176 593">OK</p>	<p data-bbox="239 517 324 542">Funkcija</p> <p data-bbox="239 549 454 574">Izbere želeno funkcijo.</p>
 <p data-bbox="109 705 176 721">Light Off (3 s)</p>	<p data-bbox="239 632 351 657">💡 (Spanje)</p> <p data-bbox="239 663 1037 689">Samodejno izklopi napravo ob želenem času. Nastavite jo, preden se odpravite spat.</p> <hr/> <p data-bbox="239 711 376 737">Light Off (3 s)</p> <p data-bbox="239 743 1028 769">Pritisnite gumb 💡 in ga držite približno 3 sekunde, da nastavite funkcije Izklop luči.</p>

Uporaba načinov delovanja

Upravljanje brezžičnega daljinskega upravljalnika

Brezžični daljinski upravljalnik usmerite proti sprejemniku signala na desni strani naprave, da jo boste lahko upravljali.

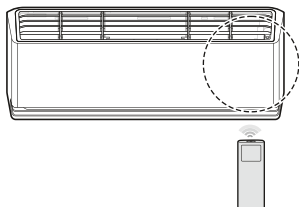

OPOMBA

- Z brezžičnim daljinskim upravljalnikom je mogoče upravljati druge elektronske naprave, če ga usmerite proti njim. Brezžični daljinski upravljalnik usmerite proti sprejemniku signala na napravi.
- Za ustrezno delovanje z mehko krpo obrišite oddajnik in sprejemnik signala.
- Če funkcije, vključene na daljinski upravljalnik, naprava ne podpira, naprava tega morda ne bo nakazala s piskanjem.

Način delovanja Hlajenje, Samodejno, Razvlaževanje, Gretje, Ventilator

Način delovanja lahko spremenite, ko je naprava vklopljena.

- 1 Vključite napravo.

- 2 Večkrat pritisnite gumb **Mode**, da spremenite način delovanja.

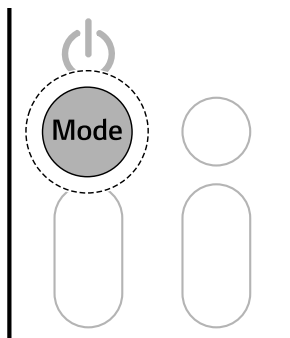

Način **Hlajenje**



Način **Samodejno delovanje** / način **Samodejni preklop načina**

*1 Avtomatizira proces izbire ustreznih nastavitev za vaš prostor.



Način **Razvlaževanje**



Način **Gretje**



Način **Ventilator**

- 3 Pritisnite gumb **▲** ali **▼** za nastavev želene temperature.

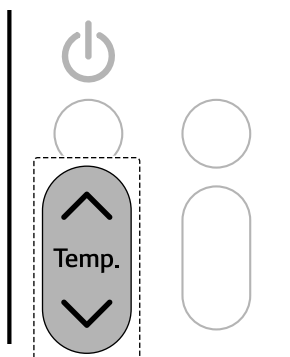

Opombe za vsak način delovanja

Način razvlaževanja

- Hitrosti ventilatorja ni mogoče nastaviti.
- V načinu **Razvlaževanje** kompresor in notranji ventilator morda ne bosta delovala, kar prepreči pretirano ohlajanje.

Način ventilatorja

- Na notranji enoti se prikaže □n.
- Temperature ne morete prilagoditi.

Način curka

Temperaturo prostora lahko hitro spremenite.

- Način **Hitro delovanje** je na voljo skupaj z načinoma **Hlajenje** in **Gretje**.

1 Vključite napravo.

2 Večkrat pritisnite gumb **Mode**, da izberete želeni način.

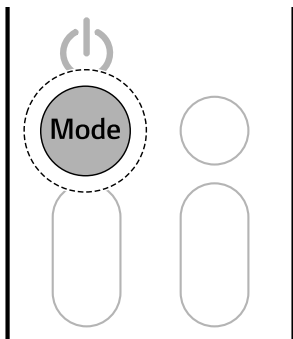

3 Pritisnite in 3 sekund držite gumb .

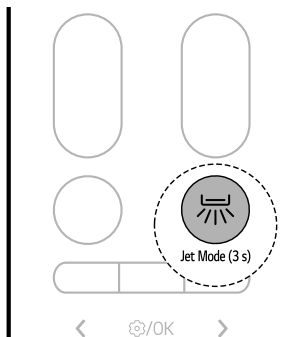

OPOMBA

• Način Hitro hlajenje

Iz klimatske naprave 30 minut močno piha hladen zrak.

• Način Hitro ogrevanje

Iz klimatske naprave 30 minut močno piha topel zrak.

- Način **Hitro ogrevanje** na nekaterih modelih ni na voljo.

• Način **Hitro delovanje** traja 30 minut, potem pa se naprava vrne na prejšnjo nastavitvev.

• Način **Hitro delovanje** lahko deluje drugače od prikaza na zaslonu brezžičnega daljinskega upravljalnika.

Nastavitev hitrosti ventilatorja

Hitrost ventilatorja lahko nastavite tako, da večkrat pritisnete gumb **+** ali **-**.

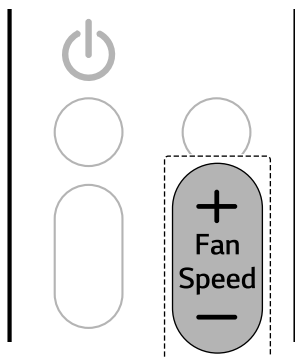

Hitrost	Ikona brezžičnega daljinskega upravljalnika	Ikona notranje enote
Naravni veter		-
Visoka		F5
Srednje visoka		F4
Srednja		F3
Srednje nizka		F2
Nizka		F1

OPOMBA

- Hitrost ventilatorja v načinu Naravni veter se prilagaja samodejno.
- Na nekaterih notranjih enotah so prikazane ikone notranje enote.

- Na zaslonu notranje enote so ikone za hitrost ventilatorja prikazane le 5 sekund, nato pa se spet prikaže nastavljena temperatura.

Prilagajanje smeri pretoka zraka

Smer pretoka zraka lahko prilagodite navpično ali vodoravno.

Prilagajanje smeri pretoka navzgor in navzdol

- Večkrat pritisnete gumb , da prilagodite smer pretoka zraka.

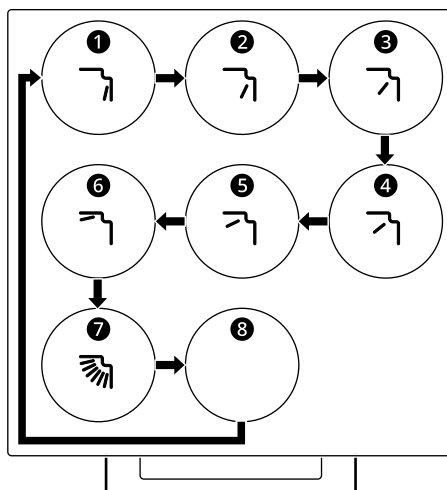

- Izberite za samodejno prilagoditev smeri pretoka zraka navzgor in navzdol.

Prilaganje smeri pretoka levo in desno (pri nekaterih modelih)

- Večkrat pritisnite gumb , da prilagodite smer pretoka zraka.

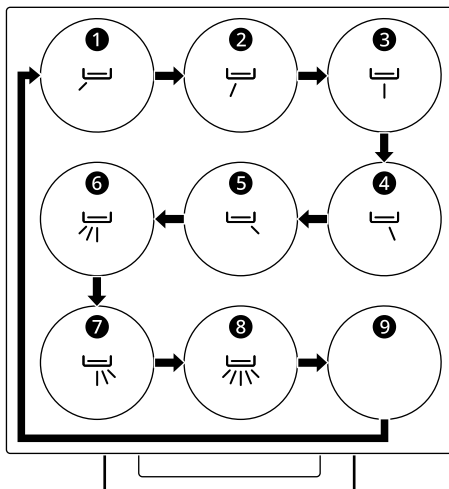

- Izberite  za samodejno prilagoditev smeri pretoka zraka levo in desno.

OPOMBA

- Naključno prilaganje deflektorja lahko povzroči okvaro naprave.
- Ob ponovnem zagonu naprava uporabi zadnjo nastavev smeri pretoka zraka. Položaj usmerjevalnika zraka se morda ne ujema z ikono, prikazano na brezžičnem daljinskem upravljalniku. Kadar se to zgodi, ponovno prilagodite smer pretoka zraka.
- Ta funkcija lahko deluje drugače od prikaza na zaslonu brezžičnega daljinskega upravljalnika.
- Prilaganje smeri pretoka levo in desno morda ni podprto, odvisno od modela.

Ročno delovanje

Če vaš brezžični daljinski upravljalnik ni na voljo, lahko napravo vklopite in izklopite s pritiskom na gumb za **VKLOP/IZKLOP 1** na notranji enoti.

- Pritisnite gumb za **VKLOP/IZKLOP 1**.

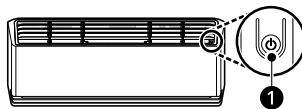

OPOMBA

- Hitrost ventilatorja je privzeto nastavljena na visoko.
- Funkcije se lahko razlikujejo glede na tip modela.
- Kadar uporabljate gumb za **VKLOP/IZKLOP 1**, temperature ni mogoče spreminjati.
- Temperatura je privzeto nastavljena med 22 °C in 24 °C.

Obnovitev prejšnjih nastavitvev

Ko klimatsko napravo znova vklopite po izpadu električnega napajanja, funkcija **Samodejni ponovni zagon** obnovi prejšnje nastavitve.

Funkcija **Samodejni ponovni zagon** je nastavljena ob prvi uporabi naprave. To funkcijo lahko preključite in nastavite s pritiskom gumba za **VKLOP/IZKLOP 1** na notranji enoti.

Preklic samodejnega ponovnega zagona

- 1 Pritisnite in za 6 sekund držite gumb za **VKLOP/IZKLOP 1**.
- 2 Ko naprava dvakrat zapiska, spustite gumb za **VKLOP/IZKLOP 1**. Lučka bo utripnila dvakrat. To se ponovi štirikrat.

Nastavitev samodejnega ponovnega zagona

- 1 Pritisnite in za 6 sekund držite gumb za **VKLOP/IZKLOP 1**.

- 2** Ko naprava dvakrat zapiska, spustite gumb **VKLOP/IZKLOP 1**. Lučka bo utripala. To se ponovi štirikrat.

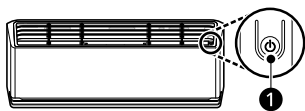

OPOMBA

- Funkcija se lahko razlikuje glede na tip modela.
 - Če pritisnete in pridržite gumb za **VKLOP/IZKLOP 1** za 3-5 sekund namesto 6 sekund, bo naprava preklopila na testno delovanje. Pri testnem delovanju naprava 18 minut oddaja močan tok hladnega zraka in se nato vrne na tovarniško privzete nastavitve.
-

Uporaba posebnih funkcij

Funkcija Čiščenja zraka (pri nekaterih modelih)

Čist in svež zrak lahko dovajate s pomočjo ionskih delcev in filtra.

- Pritisnite in 3 sekund držite gumb **Mode**.

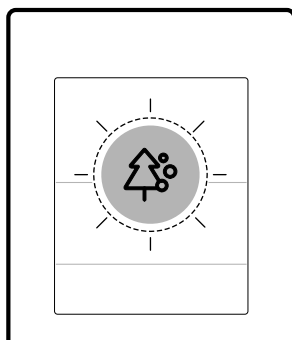
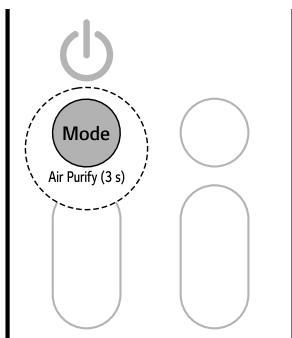

⚠ OPOZORILO

- Ionizatorja se ne dotikajte, medtem ko deluje.

OPOMBA

- To funkcijo lahko uporabite, ne da bi vklopili napravo.

Funkcija nadzora porabe energije (pri nekaterih modelih)

Zmanjšate lahko vhodno moč.

- 1 Vključite napravo.

Funkcija





Opis

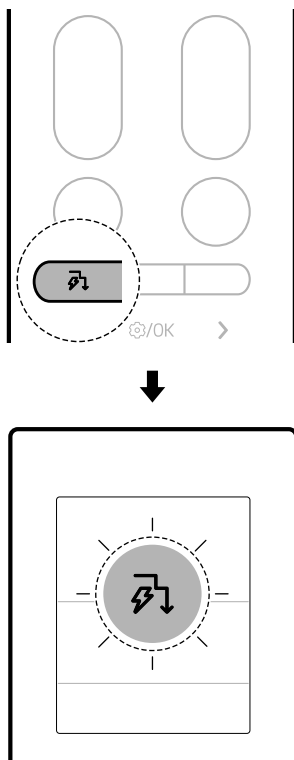

Ionizator

Ionski delci iz ionizatorja zmanjšujejo število bakterij na površinah in drugih škodljivih snovi.







- 2 Večkrat pritisnite gumb , da izberete zeleni korak.



Korak	Prikazni zaslon	Opis
1	 	Vhodna moč se zmanjša za 20 % v primerjavi z nazivno vhodno močjo.
2	 	Vhodna moč se zmanjša za 40 % v primerjavi z nazivno vhodno močjo.

Korak	Prikazni zaslon	Opis
3 (pri nekaterih modelih)	 	Vhodna moč se zmanjša za 60 % v primerjavi z nazivno vhodno močjo.

OPOMBA

- Na nekaterih notranjih enotah je prikazano , , 40 ali L (1. korak), LL (2. korak).
- Ta funkcija je na voljo v načinu **Hlajenje**.
- Kadar je izbrana funkcija **Upravljanje energije**, se lahko zmogljivost zmanjša.
- Zelena temperatura je prikazana približno 5 sekund, če pritisnete gumb  ali .
- Hitrost ventilatorja je prikazana približno 5 sekund, če pritisnete gumb  ali .
- Če je povezanih več zunanjih enot, ta funkcija morda ni podprta.

Način zraka UI

Hitrost ventilatorja in smer pretoka zraka se samodejno spremenita na podlagi naučenih vzorcev uporabe in sprememb temperature v prostoru.

Če izberete način **Zrak UI**, klimatska naprava analizira okolico, da hitro doseže želeno temperaturo. Smer pretoka zraka in hitrost ventilatorja se samodejno prilagodita, da dosežeta nastavitve udobja.

- 1 Vključite napravo.

2 Pritisnite in 3 sekund držite gumb **Soft Air**.

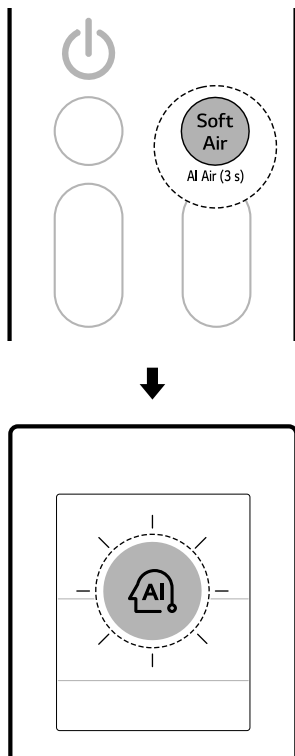

Način blagega dovajanja zraka

Ta funkcija usmerja blag pretok zraka navzgor, da vas hladi brez občutka prepiha.

Z aplikacijo **LG ThinQ** lahko natančno nastavite temperaturo in moč pretoka zraka.

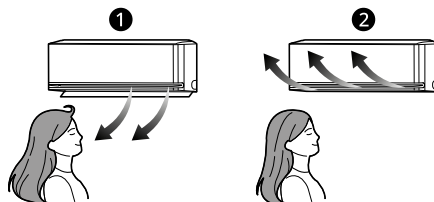

- 1 Običajno
- 2 Način blagega dovajanja zraka

1 Vključite napravo.

OPOMBA

- Ta funkcija je na voljo v načinih **Hlajenje** in **Gretje**.
- Na prikaznem zaslonu je prikazana ikona AI .
- Če želite spremeniti zeleno temperaturo, pritisnite gumb **Temperature** **▲** ali **▼** na daljinskem upravljalniku.
- Če pritisnete gumb **Mode** ali **Jet Mode**, medtem ko je enota v načinu **Zrak UI**, se izvede izbrana funkcija.
- Ta funkcija lahko deluje različno, kar je odvisno od modela.

2 Pritisnite gumb **Soft Air**.

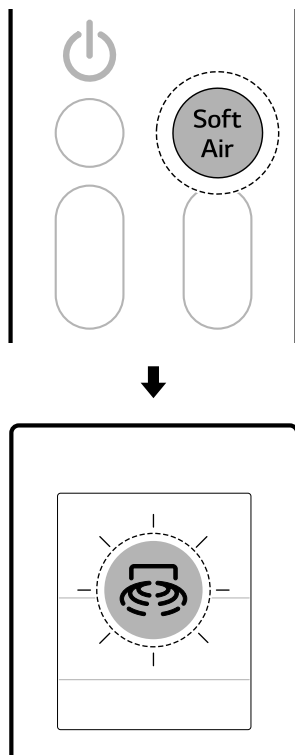

- Temperaturo pretoka zraka lahko povečate ali zmanjšate glede na notranjo in zunanjo temperaturo.
- Če je povezanih več zunanjih enot, temperature pretoka zraka ni mogoče prilagoditi.

Senzor prisotnosti oseb (pri nekaterih modelih)

Neposredni in posredni pretok zraka

Ta funkcija zazna prisotnost oseb in skladno z uporabniškimi nastavitvami vklopi **neposredni** ali **posredni** pretok zraka.

• **Neposredni pretok zraka**





Ko naprava zazna prisotnost oseb v prostoru, usmeri pretok zraka v zasedeni prostor.

• **Posredni pretok zraka**

Ko naprava zazna prisotnost oseb v prostoru, usmeri pretok zraka v nezasedeni prostor.

- Pritisnite gumb  in ga držite približno 3 sekunde, da nastavite neposrednega ali posrednega pretoka zraka.
 - Vsakič ko pritisnete gumb, se funkcija spremeni v naslednjem vrstnem redu:

OPOMBA

- Kadar je aktiviran **način blagega dovajanja zraka**, se temperatura zraka, ki prihaja iz naprave, spremeni, pretok zraka pa je usmerjen navzgor.
- Funkcijo **blago dovajanje zraka** lahko uporabljate skupaj z načinoma **hlajenje** in **ventilator**.
- Na prikaznem zaslonu je prikazana ikona .
- Če želite spremeniti želeno temperaturo, pritisnite gumb **Temperature**  ali  na daljinskem upravljalniku.
 - Razpon nastavitve temperature je pri uporabi funkcije **blago dovajanje zraka** morda omejen.
- Pritisnite gumb  ali , da nastavite hitrost ventilatorja.

Neposredni pretok zraka → Posredni pretok zraka → Izklop

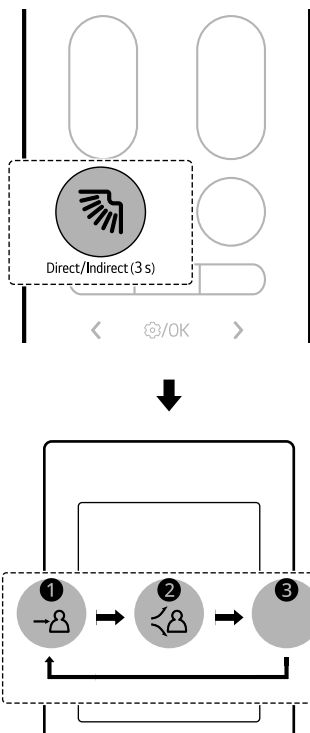

- ❶ Neposredni pretok zraka
- ❷ Posredni pretok zraka
- ❸ Izklop

- Če želite nastaviti čas zaznavanja odsotnosti in način zaznavanja odsotnosti, napravo povežite z aplikacijo **LG ThinQ**.

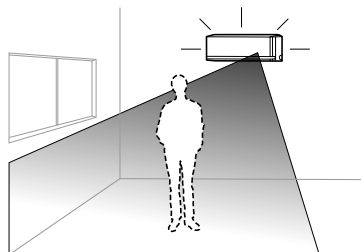

- 1 Pritisnite gumb **Funkcija**.

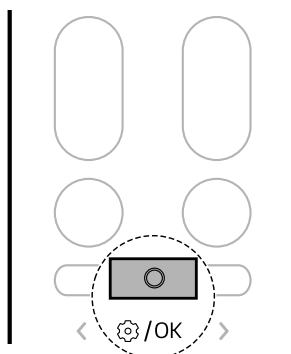

Zaznavanje odsotnosti oseb

Kadar ni nikogar, naprava samodejno preklopi v način varčevanja z energijo.

- Če napravo pustite vklopljeno, medtem ko vas ni doma, naprava samodejno vklopi varčno hlajenje oz. se izklopi, ko preteče časovna omejitev zaznavanja odsotnosti oseb, in vam tako pomaga znižati račun za elektriko.

- 2 Pritisnite gumb < ali >, da začne utripati ikona na dnu zaslona. Nato pritisnite gumb **Funkcija**.

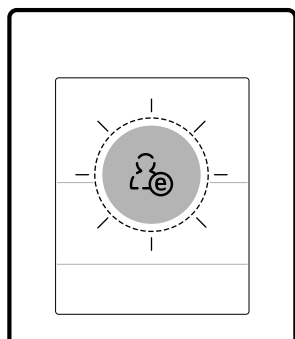
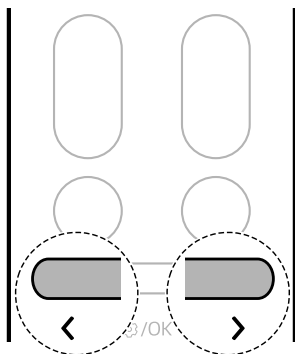

- 3 Pritisnite gumb < ali > za nastavev funkcije Zaznavanje odsotnosti oseb.
- Vsakič ko pritisnete gumb, se funkcija spremeni v naslednjem vrstnem redu:
VKLOP ↔ IZKLOP

- 4 Nato pritisnite gumb **Funkcija**.

OPOMBA

- Funkcijo **Posredni in neposredni pretok zraka** lahko uporabljate tako v načinu **Hlajenje** kot tudi v načinu **Gretje**.

- Na občutljivost radarskega senzorja lahko vplivajo vrsta zaprtega prostora in okoljski pogoji v njem, med drugim:
 - manj gibanja, kot na primer med gledanjem televizije ali spanjem,
 - če sedite na tleh blizu naprave,
 - če ste od naprave oddaljeni približno 5 m (16 ft) ali več.
- Premikanje predmetov, kot so ventilatorji ali robotski sesalniki, in hišnih ljubljencev, lahko naprava napačno zazna kot prisotnost oseb.

Časovnik spanja

Napravo lahko nastavite, da se po nastavljenem času samodejno izklopi. Naprava bo samodejno spremenila temperaturo, hitrost ventilatorja in smer pretoka zraka. Obstajata dve metodi za nastavev Časovnika spanja.

To funkcijo je mogoče nastaviti, kadar je naprava vklopljena.

1. metoda

- 1 Vključite napravo.

- 2 Pritisnite gumb **Funkcija**.

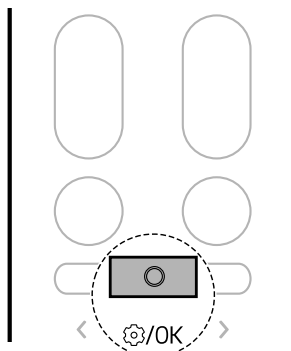

- 3 Pritisnite gumb < ali >, da začne utripati ikona na dnu zaslona. Nato pritisnite gumb **Funkcija**.

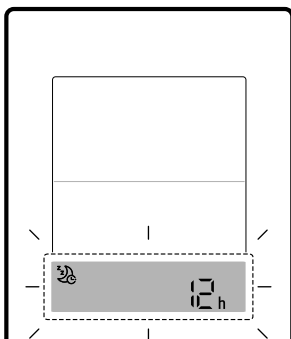
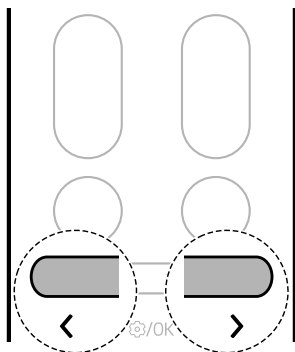

- 4 Pritisnite gumb < ali > za nastavev želenega časa. Nato pritisnite gumb **Funkcija**.
- Časovne rezervacije za način Spanje so na voljo od 30 minut naprej in jih lahko nastavite v enournih razmakih za do 12 ur.

2. metoda

- 1 Vklopite napravo.

- 2 Pritisnite gumb .

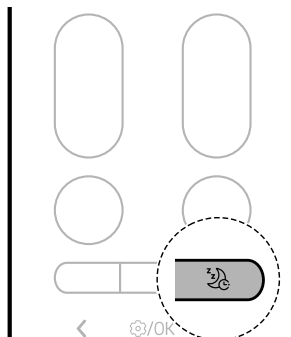

- 3 Pritisnite gumb < ali > za nastavev želenega časa. Nato pritisnite gumb **Funkcija**.
- Časovne rezervacije za način Spanje so na voljo od 30 minut naprej in jih lahko nastavite v enournih razmakih za do 12 ur.

OPOMBA

- Na zaslonu notranje enote je le 5 sekund prikazan nastavljen čas od 1 ure do 12 ur, nato pa pri nekaterih modelih izgine.
- V načinu **Hlajenje** in **Razvlaževanje** se temperatura zviša za 1 °C po 30 minutah in za dodatnih 1 °C po naslednjih 30 minutah za udobnejše spanje. Temperatura se zviša za do 2 °C od prednastavljene temperature in do 0 °C.
- Čeprav se opomba za hitrost ventilatorja na zaslonu spremeni, se hitrost ventilatorja prilagodi samodejno.
- V načinu **Gretje** se temperatura zniža za 1 °C po eni uri in za dodatnih 1 °C po naslednji uri za udobnejše spanje. Temperatura se zniža za do 2 °C od prednastavljene temperature.
 - Če je povezanih več zunanjih enot, temperatura morda ni spremenjena samodejno.

Vklop in izklop časovnika

Napravo lahko nastavite, da se samodejno vklopi in izklopi ob želenem času.

Časovnik vklopa in **Časovnik izklopa** lahko nastavite skupaj.

Nastavitev vklopa časovnika

Funkcijo lahko nastavite ne glede na to, ali je naprava vklopljena ali izklopljena.

- 1 Pritisnite gumb **Funkcija**.

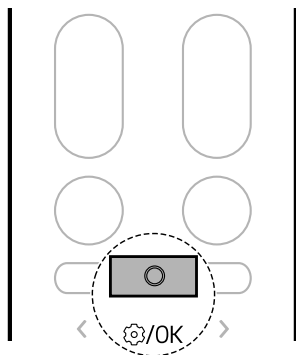

- 2 Pritisnite gumb **< ali >**, da začne utripati ikona na dnu zaslona. Nato pritisnite gumb **Funkcija**.

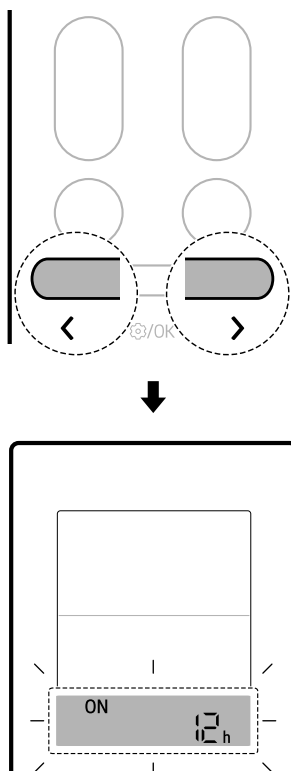

- 3 Pritisnite gumb **< ali >** za nastavitev želenega časa. Nato pritisnite gumb **Funkcija**.
 - Čas lahko nastavite na do 24 ur.

Nastavitev izklopa časovnika

Funkcijo lahko nastavite ne glede na to, ali je naprava vklopljena ali izklopljena.

- 1 Pritisnite gumb **Funkcija**.

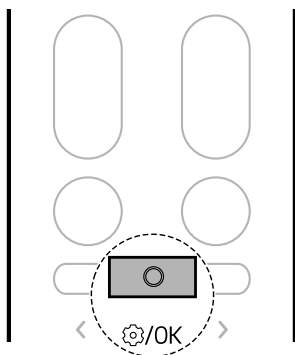

- 2 Pritisnite gumb < ali >, da začne utripati ikona na dnu zaslona. Nato pritisnite gumb **Funkcija**.

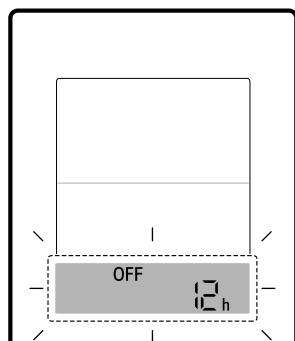
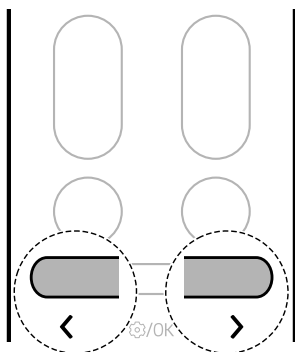

- 3 Pritisnite gumb < ali > za nastavev zelenega časa. Nato pritisnite gumb **Funkcija**.
- Čas lahko nastavite na do 24 ur.

Preklic nastavev časovnika

Prekličete lahko vse nastavljene časovnike.

- 1 Pritisnite gumb **Funkcija**.

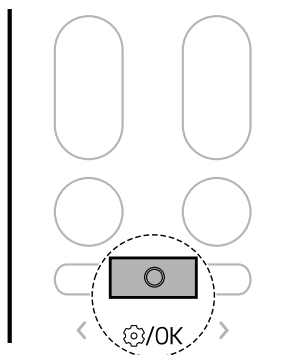

- 2 Pritisnite gumb < ali >, da začne utripati ikona na dnu zaslona. Nato pritisnite gumb **Funkcija**.

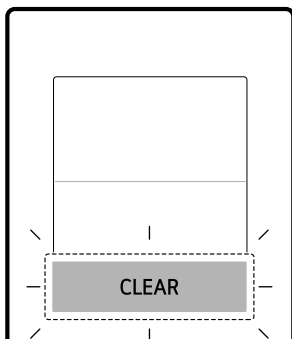
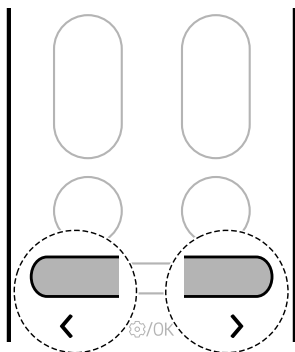

Funkcija Nemo

Zvočni signal, ki vas obvesti, kdaj ste nastavili ali spremenili funkcijo klimatske naprave, lahko vklopite ali izklopite.

- Pritisnite gumb  in ga držite približno 3 sekunde, da nastavite funkcijo **utišanja**.

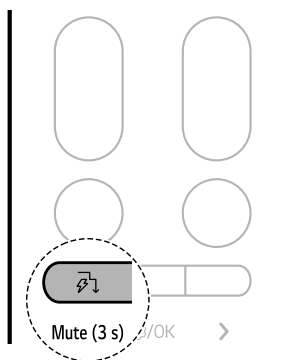

OPOMBA

- Funkcijo morate nastaviti vsakič znova. Funkcijo izklopite ali vklopite.
- Ko vklopite funkcijo Nemo, se na zaslonu notranje enote za trenutek prikaže , zvočni signal pa je izklopljen.
- Ta funkcija lahko deluje različno, kar je odvisno od modela.

Funkcija Izklop luči

Nastavite lahko osvetlitev prikaznega zaslona notranje enote.

- Pritisnite gumb  in ga držite približno 3 sekunde, da nastavite funkcije Izklop luči.

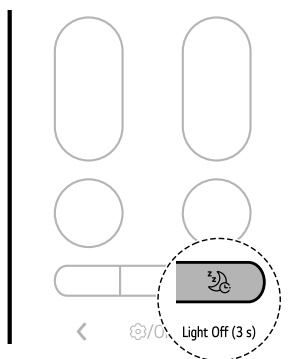

OPOMBA

- Z gumbom zaslon vklopite ali izklopite.
- Če je osvetlitev zaslona notranje enote izklopljena, s pritiskom gumba na brezžičnem daljinskem upravljalniku zaslon samodejno vklopite za nekaj časa.
- Ta funkcija lahko deluje različno, kar je odvisno od modela.

Funkcija tihega delovanja (pri nekaterih modelih)

Zmanjšate lahko glasnost zunanjih enot, da ne motijo sosedov.

1 Vključite napravo.

2 Pritisnite gumb **Funkcija**.

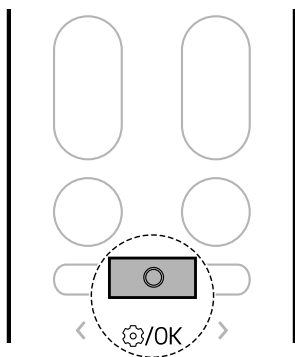

3 Pritisnite gumb < ali >, da začne utripati ikona na dnu zaslona. Nato pritisnite gumb **Funkcija**.

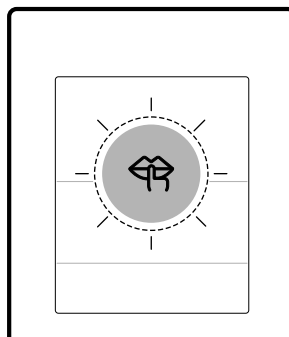
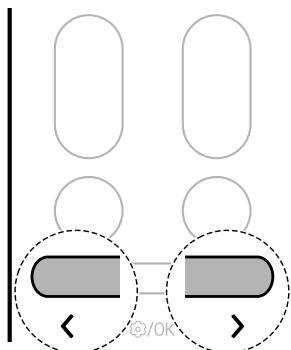

4 Pritisnite gumb < ali > za nastavev funkcije Tiho delovanje.

- Vsakič ko pritisnete gumb, se funkcija spremeni v naslednjem vrstnem redu: VKLOP ↔ IZKLOP

5 Nato pritisnite gumb **Funkcija**.

OPOMBA

- Ta funkcija je onemogočena, ko pritisnete gumb **Mode** ali **Jet Mode**.
- Funkcija je na voljo pri načinih delovanja **Hlajenje**, **Gretje** in **Samodejni preklop načina**.

OPOMBA

- Če je povezanih več zunanjih enot, ta funkcija morda ni podprta.

Funkcija nizkega ogrevanja (pri nekaterih modelih)

Ogrevalni sistem lahko upravljate tako, da vzdržuje minimalno temperaturo prostora in preprečuje zmrzovanje predmetov v prostoru, kadar ste dlje časa zdoma.

1 Vključite napravo.

2 Pritisnite gumb **Funkcija**.

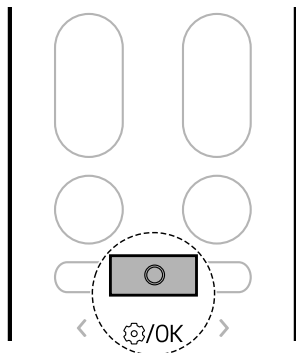

3 Pritisnite gumb **<** ali **>**, da začne utripati ikona na dnu zaslona. Nato pritisnite gumb **Funkcija**.

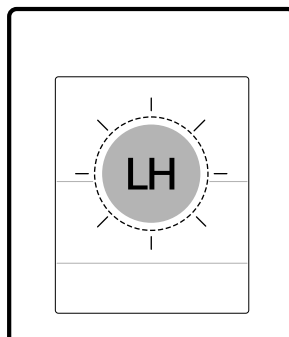
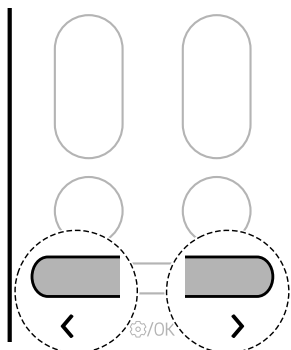

4 Pritisnite gumb **<** ali **>** za nastavev načina Rahlo ogrevanje.

- Vsakič ko pritisnete gumb, se funkcija spremeni v naslednjem vrstnem redu: VKLOP ↔ IZKLOP

5 Nato pritisnite gumb **Funkcija**.

OPOMBA

- Ta funkcija je na voljo v načinu **Gretje**.
- Da ponovno nastavite način **Gretje**, pritisnite gumb **Temperatura** **▲**, **▼**, **Fan Speed** **+**, **-** ali **Mode**.

- Če pritisnete gumb **Jet Mode**, medtem ko deluje funkcija **Rahlo ogrevanje**, je funkcija onemogočena in nemudoma se vklopi način **Hitro ogrevanje** (pri modelih z načinom **Hitro ogrevanje**).
- Če se pojavi napaka, je mogoče delovanje prekiniti, da preprečite poškodbo naprave.
- Gumbov **Soft Air** in  ni mogoče uporabljati, medtem ko deluje funkcija **Rahlo ogrevanje**.
- Na notranji enoti se prikaže L.H.
- Sobna temperatura je upravljana na okoli 10 °C. Temperatura se spremeni glede na napravo.
- Če je povezanih več zunanjih enot, ta funkcija morda ni podprta.

- 3 Pritisnite gumb < ali >, da začne utripati ikona na dnu zaslona. Nato pritisnite gumb **Funkcija**.

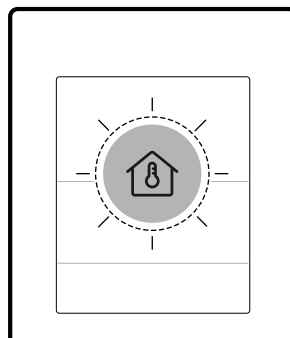
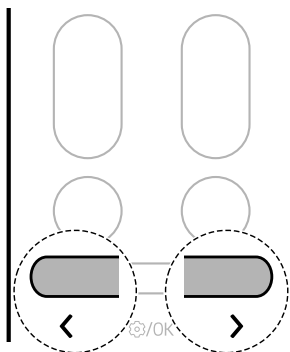

Preverjanje sobne temperature

Preverite lahko trenutno temperaturo v prostoru.

- 1 Vklopite napravo.

- 2 Pritisnite gumb **Funkcija**.

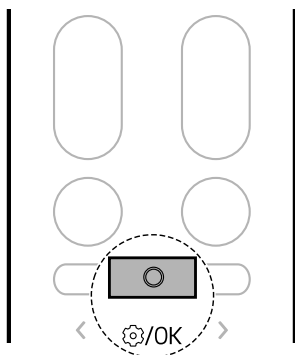

OPOMBA

- Sobna temperatura bo prikazana 5 sekund, nato pa bo prikaz vrnjen na prejšnji zaslon.
- Ta funkcija lahko deluje različno, kar je odvisno od modela.

PAMETNE FUNKCIJE

Aplikacija LG ThinQ

Ta funkcija je na voljo le na modelih z Wi-Fi povezavo.

Aplikacija **LG ThinQ** vam omogoča, da z napravo komunicirate prek pametnega telefona.

Funkcije aplikacije LG ThinQ

Običajne funkcije

Z napravo lahko komunicirate iz pametnega telefona preko aplikacije **LG ThinQ**.

• Smart Diagnosis

- Če med uporabo naprave naletite na težavo, vam bo funkcija Smart Diagnosis pomagala diagnosticirati težavo.

Dodatne funkcije

Če napravo povežete z omrežjem Wi-Fi, vam bo na voljo še več funkcij.

- Nastavitve
 - Omogočajo vam, da v aplikaciji nastavite različne možnosti delovanja naprave.

OPOMBA

- V naslednjih primerih morate posodobiti podatke o omrežju za vsako napravo v aplikaciji **LG ThinQ**, in sicer v zavihku **Kartice naprav** →

Nastavitve → Spremeni omrežje.

- brezžični usmerjevalnik je spremenjen.
- geslo brezžičnega usmerjevalnika je spremenjeno.
- ponudnik internetne storitve je spremenjen.
- Aplikacija je predmet sprememb in izboljšav o katerih vas ne bomo v naprej obveščali.
- Funkcije se pri različnih modelih razlikujejo.

Namestitev aplikacije LG ThinQ in povezovanje naprave LG

Modeli s QR kodo

Skenirajte QR kodo na izdelku s kamero ali aplikacijo za branje QR kod na pametnem telefonu.

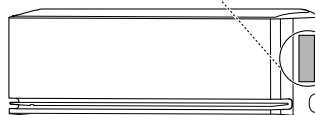

Modeli brez QR kode

- 1 Aplikacijo **LG ThinQ** poiščite v trgovini Google Play ali Apple App Store in jo namestite na pametni telefon.
- 2 Zaženite aplikacijo **LG ThinQ** in se prijavite z obstoječim računom ali pa za prijavo ustvarite račun LG.
- 3 Pritisnite gumb (+) na aplikaciji **LG ThinQ**, da povežete svojo napravo LG. Sledite navodilom iz aplikacije, da dokončate postopek.

OPOMBA

- Za potrditev povezave Wi-Fi preverite, ali na nadzorni plošči sveti indikator za Wi-Fi.
- Naprava podpira samo omrežje 2,4 GHz Wi-Fi. Da preverite frekvenco vašega omrežja, kontaktirajte dobavitelja vaše internetne storitve ali se sklicujte na priročnik o vašem brezžičnem rutarju.
- **LG ThinQ** ne odgovarja za napake v delovanju omrežja, niti za ostale okvare ali težave glede omrežne povezave.

- Stanje brezžičnega omrežja lahko tudi upočasnjuje delovanje storitve.
- Če se naprava nahaja predaleč stran od brezžičnega usmerjevalnika, je moč signala prešibka. Morda bo trajalo dolgo časa, da se povežete oz. namestitvev ne bo uspešna.
- Če se naprava s težavo poveže z omrežjem Wi-Fi, je mogoče preveč oddaljena od usmerjevalnika. Kupite brezžični Wi-Fi repetitor za podaljšanje dometa in izboljšanje moči signala Wi-Fi.
- Odvisno od parametrov, ki jih določa ponudnik internetnih storitev, omrežna povezava morda ne bo pravilno delovala.
- Povezave z omrežjem Wi-Fi morda ni mogoče vzpostaviti ali pa je ta morda zaradi domačega omrežnega okolja prekinjena.
- Naprava ne more biti povezana zaradi težav s prenosom brezžičnega signala. Izklopite napravo in počakajte približno minuto, preden poskusite znova.
- Če je omogočen požarni zid na vašem brezžičnem rutarju, ga onemogočite ali k njemu dodajte izjemo.
- Ime brezžičnega omrežja (SSID) mora biti kombinacija angleških črk in števil. (Ne uporabljajte posebnih znakov)
- Vmesnik za uporabnika pametnega telefona (UI) se lahko razlikuje glede na mobilni operacijski sistem (OS) in izdelovalca.
- Če je varnostni protokol usmerjevalnika nastavljen na **WEP**, morda ne bo mogoče vzpostaviti omrežja. Prosimo, da ga spremenite v drug varnosti protokol (priporčen je **WPA2**) in izdelek ponovno povežite.

- Kadar so na voljo nove funkcije, se bo ob vklopu naprave na zaslonu prikazalo obvestilo o posodobitvi, kot je prikazano v nadaljevanju.

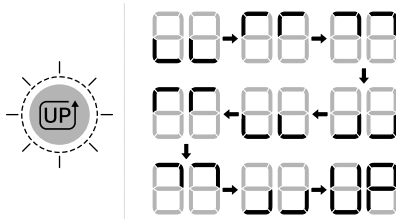

- Po posodobitvi se funkcija naprave lahko razlikuje od funkcije, predstavljene v uporabniškem priročniku.

- 1 Ko prejmete obvestilo o posodobitvi, boste obvestilo o posodobitvi prejeli tudi na svoj pameten telefon.
- 2 Na svojem pametnem telefonu tapnite obvestilo o posodobitvi za vstop na zaslon **Posodobitve funkcije** v aplikaciji **LG ThinQ**.
- 3 Ko vstopite na zaslon **Posodobitve funkcije**, izberite nove funkcije in tapnite gumb za **posodobitev**.
 - Napredek posodobitve je mogoče preveriti na nadzorni plošči naprave.
 - Napajalnega vtiča naprave med posodobitvijo ne izključite, saj boste s tem prekinili proces.
- 4 Če želite po posodobitvi spremeniti podrobne nastavitve posodobljenih funkcij, glejte vodnik v aplikaciji **LG ThinQ**.

Posodobitev naprave

Prek aplikacije **LG ThinQ** lahko svojo napravo posodobite z novimi funkcijami.

Zaznavanje odprtega okna (pri nekaterih modelih/LG ThinQ)

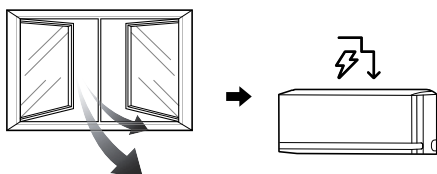

Naprava lahko zazna spremembo temperature, če je odprto okno ali v prostor priteka zrak od zunaj ter vklopi način **Upravljanje energije**.

Če želite uporabiti funkcijo **Zaznavanja odprtega okna** ali nastaviti **čas izklopa Upravljanje energije**, napravo povežite z aplikacijo **LG ThinQ**.

- Če je okno odprto, se na zaslonu notranje enote prikaže 80, 60 ali 40

OPOMBA

- Funkcijo **Zaznavanje odprtega okna** lahko uporabljate tako v načinu **Hlajenja** kot tudi **Gretje**.
- Funkcija **Zaznavanje odprtega okna** se izklopi v spodnjih primerih.
 - Če naprava zazna, da je okno zaprto.
 - Če poteče **čas izklopa Upravljanja energije**.
 - Če spremenite način delovanja naprave.
- Funkcija **Zaznavanje odprtega okna** ne deluje v spodnjih primerih.
 - Če način **Hlajenje** in **Gretje** zaženete prehitro po vklopu naprave.
 - Če temperaturna razlika med notranjim in zunanjim prostorom ni dovolj velika.
 - Če je prezračevanje skozi okna nezadostno.
- Če je povezanih več zunanjih enot, ta funkcija morda ni podprta.

Celostno čiščenje (pri nekaterih modelih/LG ThinQ)

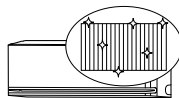

Z večkratnim zamrzovanjem in odtajevanjem toplotnega izmenjevalnika klimatske naprave sperete nečistoče, kot je prah, naprava pa ostane čista.

Po čiščenju zmanjša vlago v notranji enoti.

Pri nekaterih notranjih enotah se RL prikaže na zaslonu notranje enote.

OPOMBA

- Funkcija **Celostno čiščenje** se bo zaključila, ko se naprava posuši.
- Če je med delovanjem funkcije **Celostno čiščenje** v prostoru visoka vlažnost, se lahko območje v bližini notranje enote zamegli.
- Funkcijo **Celostno čiščenje** lahko v zaprtem prostoru uporabljate pri temperaturi od 21 °C do 32 °C in zunanji temperaturi od 21 °C do 37 °C. Funkcija **Celostno čiščenje** je higienska funkcija in ni namenjena hlajenju, zato se lahko pogoji uporabe razlikujejo od zagotovljene temperature hlajenja naprave.
- Če funkcijo **Celostno čiščenje** uporabljate pri temperaturi zunaj dovoljenega območja, alarmi v aplikaciji **LG ThinQ** in funkcija ne delujejo.
- Funkcija **Celostno čiščenje** je na voljo tudi med delovanjem naprave.
- Če med izvajanjem funkcije **Celostno čiščenje** pritisnete gumb  na napravi ali daljinskem upravljalniku, se funkcija **Celostno čiščenje** izklopi.
- Med izvajanjem funkcije **Celostno čiščenje** se lahko pri širjenju ali krčenju naprave sliši zvok pokanja ali prasketanja.
- Po koncu delovanja funkcije **Celostno čiščenje** se bo naprava samodejno izklopila. Ko boste napravo ponovno vklopili, bo delovala v načinu **Hlajenje**.

- Če je nastavljena funkcija **Časovnik**, funkcija **Celostno čiščenje** morda ne bo pravilno delovala.
- Ko je vklopljena funkcija **Celostno čiščenje**, iz izhodne odprtine piha hladen zrak.

- Tudi med delovanjem funkcije **kW Manager** ima prednost funkcija, nastavljena z daljinskim upravljalnikom.
- Dejanska poraba je lahko drugačna.

Upravljanje kW (pri nekaterih modelih/LG ThinQ)

Poraba energije klimatske naprave se samodejno prilagodi na podlagi urnika in ciljne porabe energije, ki jo določi uporabnik.

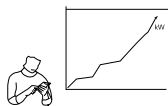

Pri nekaterih modelih se na zaslonu notranje enote prikaže $\text{E}\square$.

OPOMBA

- Če uporabljate funkcijo **kW Manager**, se lahko pretok hladnega zraka zmanjša, kar je odvisno od preostale ciljne moči.
- Ko je ciljna poraba električne energije presežena, se funkcija **kW Manager** onemogoči.
- Kadar uporabljate načina **Gretje** in **Samodejno**, je funkcija **kW Manager** onemogočena.
- Če je povezanih več zunanjih enot, ta funkcija morda ni podprta.
- Poraba energije, prikazana v aplikaciji **LG ThinQ**, se lahko razlikuje od dejanske porabe energije, prikazane na računu za električno energijo.
- Podatki o porabi energije se lahko razlikujejo, odvisno od naprave.
- Poraba energije se lahko razlikuje od rezultatov, izmerjenih z drugimi merilnimi napravami.
- Poraba energije je odvisna od okolja, v katerem je naprava nameščena.
- Izmerjena poraba energije je odvisna tudi od okolja in načina uporabe naprave.
- Ko nastavite čas uporabe, se naprava ne vklopi ali izklopi samodejno.

Spanje+ (pri nekaterih modelih/LG ThinQ)



To funkcijo uporabite pred spanjem. Naprava se bo samodejno naučila in prilagodila temperaturo in hitrost ventilatorja, da bo ustvarila se bolj prilagojeno okolje za spanje.

OPOMBA

- To funkcijo je mogoče nastaviti, kadar je naprava vklopljena.
- Ta funkcija je na voljo v načinu **Hlajenje**.
- Če je povezanih več zunanjih enot, ta funkcija morda ni podprta.

Informacije o obvestilu o odprtokodni programski opremi

Za pridobitev izvorne kode v skladu z GPL, LGPL, MPL in drugimi odprtokodnimi licencami, ki so obvezane razkriti izvorno kodo, ki jo vsebuje ta izdelek, ter za dostop do vseh navedenih licenčnih pogojev, obvestil o avtorskih pravicah in drugih veljavnih dokumentov obiščite spletno mesto <https://opensource.lge.com>.

LG Electronics vam odprto kodo zagotovi tudi na CD-ROM-u na zahtevo preko elektronske pošte na naslov opensource@lge.com ob plačilu zneska, ki pokriva stroške tovrstne distribucije (kot so stroški nosilca, pošiljanja in obdelave).

Ta ponudba je veljavna za vsakega prejemnika teh informacij za obdobje treh let od zadnjega pošiljanja tega izdelka.

Specifikacije radijske opreme

Ime modula	LCWB-001
Frekvenčni razpon brezžičnega modula LAN	2412 MHz - 2472 MHz
Izhodna moč (maks.) brezžičnega modula LAN	18,14 dBm
Frekvenčni razpon modula Bluetooth	2402 MHz - 2480 MHz
Izhodna moč (maks.) modula Bluetooth	7,03 dBm

Različica programske opreme za brezžično funkcijo: V1.0

Ob upoštevanju varnosti uporabnika je napravo treba namestiti in upravljati tako, da je med napravo ter telesom najmanj 20 cm.

Specifikacije radarskega modula

Ta funkcija je na voljo le na modelih z radarskim senzorjem.

Naziv modula	Frekvenčni obseg	Izhodna moč (maks.)
RSM V2	61,0 GHz ~ 61,5 GHz	6,27 dBm

Diagnostika z uporabo aplikacije LG ThinQ

To funkcijo uporabite za pomoč pri diagnosticiranju in reševanju težav z vašo napravo.

OPOMBA

- Zaradi razlogov, ki jih ni mogoče pripisati malomarnosti družbe LGE, storitev morda ne bo delovala zaradi zunanjih dejavnikov, kot so, vendar niso omejeni na nerazpoložljivost omrežja Wi-Fi, prekinitve povezave Wi-Fi, politiko lokalne trgovine z aplikacijami ali nerazpoložljivost aplikacije.
- Funkcija je lahko predmet sprememb brez predhodnega obvestila in ima lahko drugačno obliko v odvisnosti od vaše lokacije.

Uporaba aplikacije LG ThinQ za diagnosticiranje težav

Če pri uporabi naprave, opremljene z Wi-Fi, naletite na težavo, lahko s pomočjo aplikacije **LG ThinQ** prenesete podatke za odpravljanje težav na pametni telefon.

- Zaženite aplikacijo **LG ThinQ** in v meniju izberite funkcijo **Smart Diagnosis**. Sledite navodilom, navedenim v aplikaciji **LG ThinQ**.

Uporaba zvočnega diagnosticiranja za diagnosticiranje težav

Za uporabo metode zvočne diagnostike upoštevajte spodnja navodila.

- Zaženite aplikacijo **LG ThinQ** in v meniju izberite funkcijo **Smart Diagnosis**. Sledite navodilom za zvočno diagnosticiranje, navedenim v aplikaciji **LG ThinQ**.

- Napajalni kabel pravilno priključite v vtičnico.
- Mikrofon svojega pametnega telefona približajte napravi.

3 Pritisnite gumb **Funkcija**.

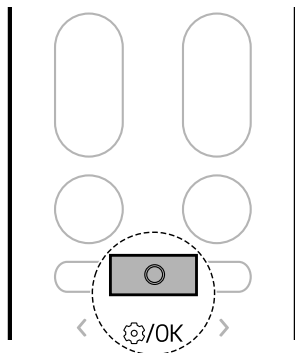

4 Pritisnite gumb < ali >, da začne utripati ikona na dnu zaslona. Nato pritisnite gumb **Funkcija**.

- Pametni telefon pustite na mestu, dokler prenos podatkov ni končan.

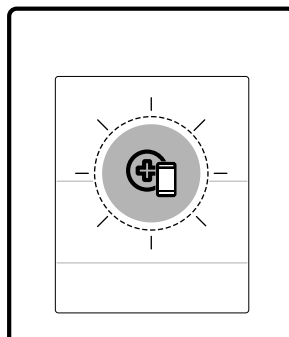
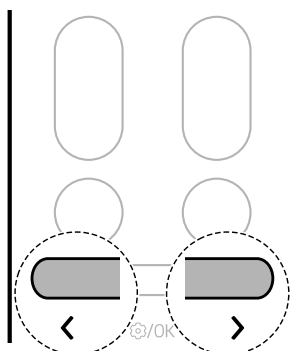

5 Ko je prenos podatkov zaključen, bo diagnoza prikazana v aplikaciji.

OPOMBA

- Za najboljše rezultate med prenosom zvoka ne premikajte telefona.
- Poskrbite, da bo hrup okolice čim manjši, sicer telefon ne bo pravilno sprejemal zvočnih signalov iz notranje enote.

VZDRŽEVANJE

Čiščenje

⚠ OPOZORILO

- Pred čiščenjem ali vzdrževanjem izklopite napajanje in počakajte, da se ventilator ustavi.

Interval čiščenja

Čiščenje naprave

Če naprave dlje časa ne boste uporabljali, jo osušite, da jo ohranite v najboljšem stanju. Napravo redno čistite, da boste ohranili optimalno zmogljivost in preprečili morebitno okvaro.

- Napravo sušite v načinu **Ventilator** 3 do 4 ure in izklopite napajanje. Če v komponentah naprave ostane vlaga, lahko pride do notranje poškodbe naprave.
- Pred ponovno uporabo notranje komponente naprave sušite v načinu **Ventilator** 3 do 4 ure. To bo pomagalo zmanjšati neprijetni vonj, ki nastane zaradi vlage.

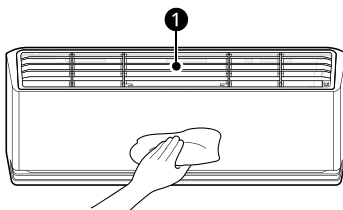

① Zračni filter

OPOMBA

- Funkcija se lahko razlikuje glede na tip modela.

Vrsta	Opis	Interval
Notranja enota	Površino notranje enote očistite z mehko in suho krpo.	Redno
	Poskrbite za profesionalno čiščenje odtočnega pladnja za kondenzat.	Enkrat letno
	Poskrbite za profesionalno čiščenje odtočne cevi za kondenzat.	Vsakih 4 mesecev
	Zamenjajte baterije brezžičnega daljinskega upravljalnika.	Enkrat letno

Vrsta	Opis	Interval
Zunanja enota	Poskrbite za profesionalno čiščenje tuljave toplotnega izmenjevalnika in prezračevalnih odprtih na plošči (posvetujte se s tehnikom).	Enkrat letno
	Poskrbite za profesionalno čiščenje ventilatorja.	Enkrat letno
	Poskrbite za profesionalno čiščenje odtočnega pladnja za kondenzat.	Enkrat letno
	Strokovnjak naj preveri, ali je celoten sklop ventilatorja čvrsto pravit.	Enkrat letno
	Električne komponente očistite s stisnjenim zrakom.	Enkrat letno

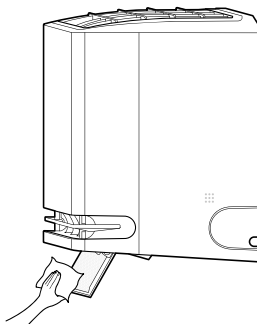

Čiščenje usmerjevalnika zraka

- 1 Izklopite napravo
- 2 Pritisnite gumb  in ga držite približno 5 sekund, da odprete usmerjevalnik zraka za enostavno čiščenje.
- 3 Usmerjevalnik zraka očistite z mehko in suho krpo.



- 4 Pritisnite gumb  in ga držite približno 5 sekund, da zaprete usmerjevalnik zraka.

OPOMBA

- Ko pritisnete gumb , medtem ko je funkcija vklopljena, vklop naprave ni mogoč.
 - Če gumb  pritisnete večkrat, lahko napravo vklopite.

Čiščenje filtra in drugih delov

Vrsta	Opis	Interval
Zračni filter	Očistite s sesalnikom ali ročno operite.	2 tedna
Protialergijski filter	Očistite s sesalnikom ali krtačo.	Vsaki 6 mesecev
Ionizator (pri nekaterih modelih)	Prah očistite s suho vatrano palčko.	Vsaki 6 mesecev

OPOMBA

- Za čiščenje filtrov nikoli ne uporabljajte vode s temperaturo, višjo od 40 °C, saj lahko povzroči deformacije ali razbarvanje.
 - Pri čiščenju filtrov nikoli ne uporabljajte hlapljivih snovi, saj lahko poškodujejo površino naprave.
 - Protialergijskega filtra ne perite z vodo, saj ga lahko poškodujete (pri nekaterih modelih).
-

Uporaba funkcije Samodejno čiščenje+

Med delovanje v načinu **Hlajenje** in **Razvlaževanje** v notranji enoti nastaja vlaga. Količino te vlage lahko zmanjšate.

- 1 Pritisnite gumb **Funkcija**.

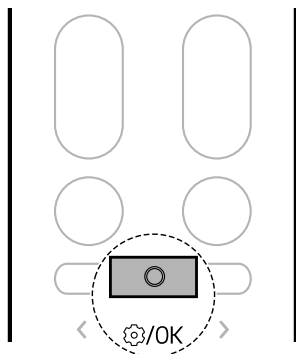

- 2 Pritisnite gumb < ali >, da začne utripati ikona na dnu zaslona. Nato pritisnite gumb **Funkcija**.

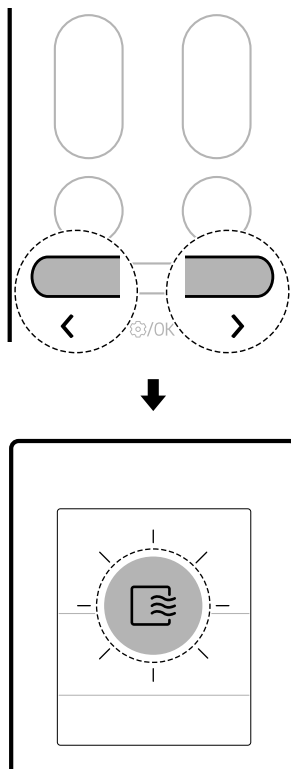

- 3 Pritisnite gumb < ali >, da nastavite zeleno stanje funkcije **Samodejno čiščenje+**
 - Vsakič ko pritisnete gumb, se funkcija spremeni v naslednjem vrstnem redu: Sto ↔ VKLOP ↔ IZKLOP

- 4 Nato pritisnite gumb **Funkcija**.

OPOMBA

- Funkcija **Samodejno čiščenje+** je nastavljena ob nakupu naprave. Če funkcije ne želite uporabljati, jo izklopite.
- Čas delovanja funkcije **Samodejno čiščenje+** je nastavljen samodejno glede na pogoje uporabe naprave, na zaslonu notranje enote pa je

prikazana vrstica napredka in ostal čas delovanja.

- Funkcija **Samodejno čiščenje+** deluje do 20 minut.
- Pogoji za sušenje znotraj naprave so morda različni, odvisno od temperature in vlažnosti zraka v prostoru.
 - Da je sušenje notranjosti izdelka zadostno, naj naprava deluje v načinu **Ventilator** več kot 1 uro.
- Ko nastavite funkcijo **Samodejno čiščenje+**, bo uporabljena predhodno nastavljena funkcija **Samodejno čiščenje+**, ko ponovno uporabite izdelek.
- Če izdelka ne boste uporabljali dalj časa, pustite, da način **Ventilator** deluje več kot 1 uro in se notranjost naprave povsem posuši, preden jo shranite.
- Funkcijo **Samodejno čiščenje+** lahko uporabite tudi, ko naprava ne deluje.

Čistilni izmenjevalnik (pri nekaterih modelih)

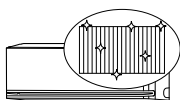

Z večkratnim zamrzovanjem in odtajevanjem toplotnega izmenjevalnika klimatske naprave sperete nečistoče, kot je prah, naprava pa ostane čista.

Na zaslonu notranje enote se prikaže FC in napredek čiščenja od 0 do 99.

1 Pritisnite gumb **Funkcija**.

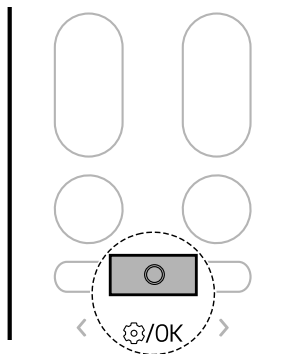

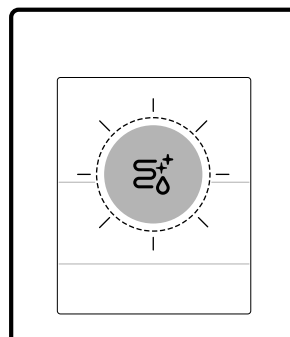
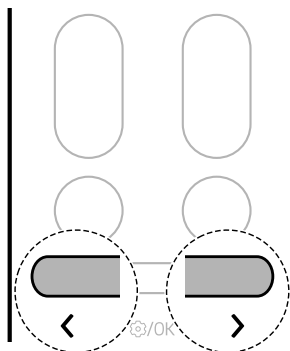

2 Pritisnite gumb **< ali >**, da na zaslonu začne utripati ikona. Nato pritisnite gumb **Funkcija**.

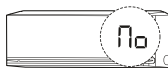

OPOMBA

- Funkcija **Čistilni izmenjevalnik** se bo zaključila, ko se naprava posuši.
- Če je med delovanjem funkcije **Čistilni izmenjevalnik** v prostoru visoka vlažnost, se lahko območje v bližini notranje enote zamegli.
- Funkcijo **Čistilni izmenjevalnik** lahko v zaprtem prostoru uporabljate pri temperaturi od 21 °C to 32 °C in zunanji temperaturi od 21 °C do 37 °C. Funkcija **Čistilni izmenjevalnik** je higienska funkcija in ni namenjena hlajenju, zato se lahko pogoji uporabe razlikujejo od zagotovljene temperature hlajenja izdelka.
- Če funkcijo **Čistilni izmenjevalnik** uporabljate pri temperaturi zunaj dovoljenega območja, petkrat zapiska zvočni signal in funkcija ne deluje.
 - Na nekaterih notranjih enotah bo prikazana koda s slike spodaj.



- Funkcija **Čistilni izmenjevalnik** je na voljo tudi med delovanjem naprave.
 - Če med **Čistilni izmenjevalnik** pritisnete gumb  na napravi ali daljinskem upravljalniku, se funkcija **Čistilni izmenjevalnik** izklopi.
 - Med izvajanjem funkcije **Čistilni izmenjevalnik**, se lahko pri širjenju ali krčenju naprave sliši zvok pokanja ali prasketanja.
 - Po koncu delovanja funkcije **Čistilni izmenjevalnik**, se bo naprava samodejno izklopila. Ko boste napravo ponovno vklopili, bo delovala v načinu **Hlajenje**.
 - Če je nastavljena funkcija **Časovnik**, funkcija **Čistilni izmenjevalnik** morda ne bo pravilno delovala.
 - Ko je vklopljena funkcija **Čistilni izmenjevalnik**, iz izhodne odprtine piha hladen zrak.
 - Če je povezanih več zunanjih enot, ta funkcija morda ni podprta.
-

Odstranitev in menjava zračnega filtra

OPOMBA

- Zračnega filtra ne upogibajte, saj se lahko zlomi.
- Zračni filter vstavite pravilno, da preprečite vdor prahu in drugih snovi v napravo.
- Število in lokacija kavljev se lahko razlikujeta glede na model naprave.

- 1 Izključite napajanje naprave.
- 2 Poiščite okrogla ročaja zračnega filtra na zgornjem sprednjem delu naprave.

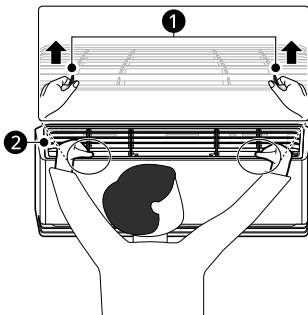

- 1 Okrogli ročaji
- 2 Zračni filter

- 3 Okrogla ročaja povlecite rahlo navzgor in dvignite celoten filter, da ga odstranite.

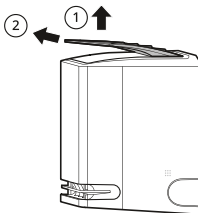

- 4 Kavlje zračnega filtra vstavite v odprtine na zadnji strani sprednje plošče.

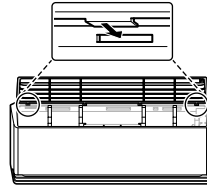

- 5 Pritisnite na kavlje, da se zaskočijo na mesto.

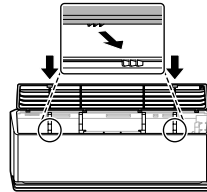

- 6 Prepričajte se, da je filter pravilno sestavljen, tako da ga potisnete navzdol po celotni sprednji dolžini.

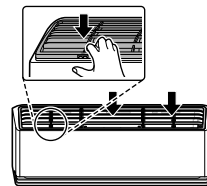

Čiščenje zračnega filtra

Zračni filter očistite vsaka 2 tedna ali po potrebi pogosteje.

- 1 Zračne filtre odstranite z naprave.

- 2** Zračni filter očistite s sesalnikom ali mlačno vodo in blagim čistilom.

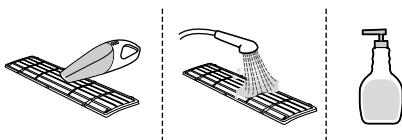

- 3** Filter posušite v senci.

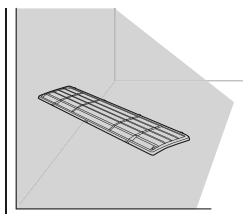

OPOMBA

- Naprave brez filtra ne vklaplajte.
-

Čiščenje protialergijskega filtra (pri nekaterih modelih)

OPOMBA

- Število in lokacija delov se lahko razlikujeta glede na model naprave.
 - Funkcije se lahko razlikujejo glede na tip modela.
-

- 1** Izključite napajanje naprave.

- 2** Zračni filter odstranite iz notranje enote.

- 3** Protialergijske filtre odstranite iz notranje enote.

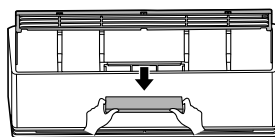

- 4** Filter očistite s pomočjo sesalnika.
- Protialergijskega filtra ne čistite z vodo.

- 5** Vstavite protialergijski filter.

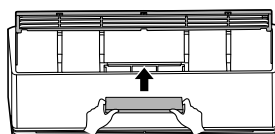

- 6** Sestavite zračni filter.

- 7** Na stranici sprednjega pokrova preverite, ali je zračni filter pravilno sestavljen.

Odstranitev in menjava vodila zraka

OPOMBA

- Število in lokacija kavljev se lahko razlikujeta glede na model naprave.
-

- 1** Izključite napajanje naprave.

- 2 Izvlecite vodilo zraka na sprednji strani notranje enote.

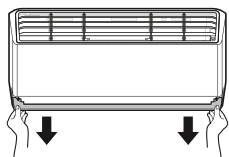

- 3 Kavlje na vodilu zraka vstavite v odprtine.

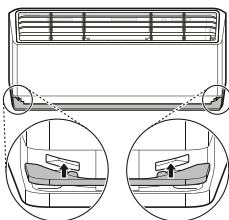

- 4 Potisnite kavlje, da se zaskočijo na mesto.

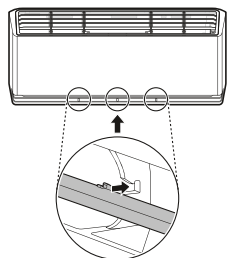

Čiščenje vodila zraka

- 1 Vodilo zraka snemite z naprave.

- 2 Vodilo zraka očistite z mehko in suho krpo.

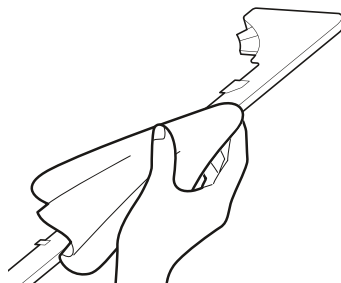

Čiščenje ionizatorja (pri nekaterih modelih)

- 1 Izklopite napravo

- 2 Pritisnite gumb  in ga držite približno 5 sekund, da odprete usmerjevalnik zraka.

- 3 Ionizator očistite s suho vatrano palčko.

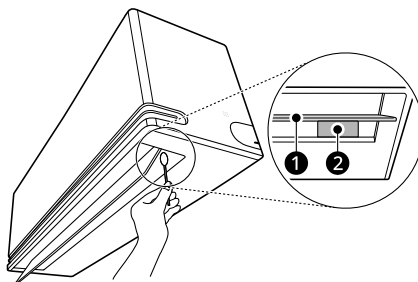

- ① Usmerjevalnik zraka
② Ionizator

- 4 Pritisnite gumb  in ga držite približno 5 sekund, da zaprete usmerjevalnik zraka.

OPOMBA

- Ko pritisnete gumb , medtem ko je funkcija vklopljena, vklop naprave ni mogoč.

OPOMBA

- Če gumb  pritisnete večkrat, lahko napravo vklopite.
-

ODPRAVLJANJE TEŽAV

Preden pokličete servis

Preden se obrnete na servisni center, preverite naslednje informacije. Če težave ni mogoče odpraviti, se obrnite na lokalni servisni center.

OPOMBA

- Nekatere funkcije morda niso na voljo, kar je odvisno od modela.

Funkcija samodiagnostike

Ta naprava ima vgrajeno funkcijo **samodejna diagnostika**. Če se pojavi napaka, bo lučka notranje enote utripala v 2-sekundnih intervalih. Če se to zgodi, se obrnite na lokalnega trgovca ali servisni center.

Delovanje

Stanje	Možni vzrok in rešitev
Naprava ne deluje normalno.	Naprava oddaja vonj po zažganem in čudne zvoke. <ul style="list-style-type: none"> • Napravo izklopite, izključite ali izklopite napajanje in se obrnite na servisni center.
	Iz notranje enote pušča voda, tudi kadar je stopnja vlažnosti nizka. <ul style="list-style-type: none"> • Napravo izklopite, izključite ali izklopite napajanje in se obrnite na servisni center.
	Napajalni kabel je poškodovan oziroma ustvarja preveliko toploto. <ul style="list-style-type: none"> • Napravo izklopite, izključite ali izklopite napajanje in se obrnite na servisni center.
	Stikalo, prekinjevalec električnega tokokroga (varnostni, ozemljitveni) ali varovalka ne deluje pravilno. <ul style="list-style-type: none"> • Napravo izklopite, izključite ali izklopite napajanje in se obrnite na servisni center.
	Naprava na podlagi samodiagnostike sproži kodo o napaki. <ul style="list-style-type: none"> • Napravo izklopite, izključite ali izklopite napajanje in se obrnite na servisni center.
Hitrosti ventilatorja ni mogoče nastaviti.	Izbran je način delovanja Hitro delovanje ali Samodejno delovanje. <ul style="list-style-type: none"> • V nekaterih načinih delovanja hitrosti ventilatorja ni mogoče nastaviti. Izberite način delovanja, v katerem lahko nastavite hitrost ventilatorja.
Temperature ni mogoče nastaviti.	Izbran je način Ventilator ali Hitro delovanje. <ul style="list-style-type: none"> • V nekaterih načinih delovanja temperature ni mogoče nastaviti. Izberite način delovanja, v katerem lahko nastavite temperaturo.

Stanje	Možni vzrok in rešitev
Naprava se med delovanjem ustavi.	Naprava se nenadoma izklopi. <ul style="list-style-type: none"> Morda se je iztekel čas funkcije Časovnik izklopa, zato se je naprava izklopila. Preverite nastavitve časovnika.
	Med delovanjem je prišlo do izpada električnega napajanja. <ul style="list-style-type: none"> Počakajte, da bo električno napajanje spet na voljo. Če imate omogočeno funkcijo Samodejni ponovni zagon bo vaša naprava nadaljevala z delovanjem nekaj minut potem, ko bo napajanje spet na voljo.
Naprava ne deluje.	Naprava je izključena iz omrežja. <ul style="list-style-type: none"> Preverite, ali je napajalni kabel priključen v vtičnico oziroma ali so močnostni izolatorji vklopljeni.
	Varovalka je pregorela oziroma je napajanje blokirano. <ul style="list-style-type: none"> Zamenjajte varovalko oziroma preverite, ali se je sprožil prekinjevalec električnega tokokroga.
	Prišlo je do izpada električnega napajanja. <ul style="list-style-type: none"> V primeru izpada električnega napajanja izklopite napravo. Ko je napajanje povrnjeno, počakajte 3 minute in nato vklopite napravo.
	Napetost je previsoka ali prenizka. <ul style="list-style-type: none"> Preverite, ali se je sprožil prekinjevalec električnega tokokroga.
	Naprava se je ob prednastavljenem času samodejno izklopila. <ul style="list-style-type: none"> Vklopite napravo.
	Nastavitev baterije v brezžičnem daljinskem upravljalniku je napačna. <ul style="list-style-type: none"> Prepričajte se, ali so baterije v vašem brezžičnem daljinskem upravljalniku pravilno vstavljene. Če so baterije pravilno nameščene, vendar naprava še vedno ne deluje, zamenjajte baterije in poskusite znova.
Naprava ne oddaja hladnega zraka.	Zrak ne kroži ustrezno. <ul style="list-style-type: none"> Zagotovite, da sprednje strani naprave ne blokirajo zavese, senčila ali kosi pohištva.
	Zračni filter je umazan. <ul style="list-style-type: none"> Zračni filter očistite vsaka 2 tedna. Za več informacij glejte poglavje »Čiščenje zračnega filtra«.
	Temperatura prostora je previsoka. <ul style="list-style-type: none"> Poleti lahko popolno ohlajanje zraka v zaprtem prostoru traja nekaj časa. V tem primeru izberite način Hitro delovanje, s katerim boste zrak v zaprtem prostoru hitro ohladili.
	Iz prostora uhaja hladen zrak. <ul style="list-style-type: none"> Zagotovite, da hladen zrak ne izhaja skozi prezračevalne točke v prostoru.

Stanje	Možni vzrok in rešitev
Naprava ne oddaja hladnega zraka.	Želena temperatura je višja od trenutne temperature. <ul style="list-style-type: none"> • Želena temperaturo nastavite na nižjo vrednost od trenutne temperature.
	V bližini se nahaja vir ogrevanja. <ul style="list-style-type: none"> • Medtem ko klimatska naprava deluje, se izogibajte uporabi naprav, ki oddajajo toploto, kot so električne peči ali plinski štedilniki.
	Izbran je način Ventilator. <ul style="list-style-type: none"> • Pri uporabi načina Ventilator iz naprave pihava zrak, ki zraka v prostoru ne hladi ali ogreva. • Način delovanja preklopite v hlajenje.
	Zunanja temperatura je previsoka. <ul style="list-style-type: none"> • Učinek hlajenja morda ni zadosten.

Zmogljivost

Stanje	Možni vzrok in rešitev
Notranja enota še vedno deluje, tudi če je naprava izklopljena.	Deluje funkcija Samodejno čiščenje+. <ul style="list-style-type: none"> • Funkciji Samodejno čiščenje+ omogočite delovanje, saj zmanjšuje količino preostale vlage v notranjosti notranje enote. Če ne želite uporabljati te funkcije, lahko notranjo enoto izklopite.
Iz izhodne odprtine za zrak v notranji enoti izhaja meglica.	Ohlajen zrak, ki izhaja iz naprave, ustvarja meglico. <ul style="list-style-type: none"> • Ko temperatura v prostoru pade, bo ta pojav izginil.
Iz zunanje enote uhaja voda.	Pri segrevanju kondenzirana voda kaplja iz toplotnega izmenjevalnika. <ul style="list-style-type: none"> • Zato morate pod podnožni pladenj namestiti odtočno cev. Obrnite se na monterja.
Slišati je hrup ali tresljaje.	Klikajoč zvok je mogoče slišati ob zagonu ali zaustavitvi naprave, kar je posledica premikanja vzratnega ventila. Škripajoč zvok: plastični deli notranje enote škripajo, ko se zaradi nenadnih temperaturnih sprememb skrčijo ali razširijo. Tekoč ali pihajoč zvok: to pomeni pretakanje hladilnega sredstva skozi napravo. <ul style="list-style-type: none"> • Med delovanjem ali po njem je hrup normalen in ni znak okvare.
Notranja enota oddaja neprijeten vonj.	Notranja enota lahko absorbira neprijeten vonj (kot je cigaretni dim), ki nato izhaja skupaj s pretokom zraka. <ul style="list-style-type: none"> • Če neprijeten vonj ne izgine, morate oprati filter. Če to ne pomaga, se obrnite na servisni center, da vam očistijo toplotni izmenjevalnik.

Stanje	Možni vzrok in rešitev
Naprava ne oddaja toplega zraka.	<p>Ko se sproži način Gretje je loputa skoraj zaprta in zrak ne izhaja, čeprav zunanja enota deluje.</p> <ul style="list-style-type: none"> To je normalno. Počakajte, da naprava ustvari dovolj toplega zraka, da ga bo začela oddajati skozi notranjo enoto.
	<p>Zunanja enota je v načinu odmrzovanja.</p> <ul style="list-style-type: none"> V načinu Gretje se na tuljavah nabirata led in zmrzal, ko se zunanja temperatura zniža. Način Odmrzovanje zmanjšuje plast zmrzali na tuljavi in bi se moral izklopiti v približno 15 minutah.
	<p>Zunanja temperatura je prenizka.</p> <ul style="list-style-type: none"> Učinek segrevanja morda ni zadosten.

Wi-Fi

Stanje	Možni vzrok in rešitev
Vaša naprava in pametni telefon nista povezana z omrežjem Wi-Fi.	<p>Geslo za omrežje Wi-Fi, s katerim se želite povezati, ni pravilno.</p> <ul style="list-style-type: none"> Poiščite omrežje Wi-Fi, s katerim je povezan vaš pametni telefon, in ga odstranite, nato pa registrirajte svojo napravo na aplikaciji LG ThinQ.
	<p>Mobilni podatki za vaš pametni telefon so vklopljeni.</p> <ul style="list-style-type: none"> Izklopite mobilne podatke na svojem pametnem telefonu in registrirajte napravo, ko je pametni telefon povezan z omrežjem Wi-Fi.
	<p>Ime brezžičnega omrežja (SSID) je nepravilno nastavljeno.</p> <ul style="list-style-type: none"> Ime brezžičnega omrežja (SSID) mora biti kombinacija angleških črk in števil. (Ne uporabljajte posebnih znakov)
	<p>Frekvenca rutarja ni 2,4 GHz.</p> <ul style="list-style-type: none"> Samo frekvenca rutarja 2,4 GHz je podprta. Nastavite rutar na 2,4 GHz in povežite napravo z brezžičnim rutarjem. Da preverite frekvenco rutarja, preverite pri dobavitelju vašega interneta ali izdelovalcu rutarja.
	<p>Razdalja med napravo in rutarjem je prevelika.</p> <ul style="list-style-type: none"> Če je razdalja med napravo in rutarjem prevelika, je signal morda prešibek in povezave ni mogoče nastaviti pravilno. Ruter prestavite bližje napravi.





Shkruani kodin QR
për të parë manualin.



MANUALI I PËRDORIMIT

KONDITIONER



Për të përdorur produktin në mënyrë të sigurt dhe siç duhet, lexoni manualin e përdoruesit përpara se të përdorni produktin.

SHQIP

LLOJI: FIKSUAR NË MUR



MFL72096416
Rev.01_110124

www.lg.com

Copyright © 2017-2024 LG Electronics. All Rights Reserved

TABELA E PËRMBAJTJES

Ky manual mund të përmbajë figura ose materiale të ndryshme nga modeli që keni blerë.

Ky manual mund të rishikohet nga prodhuesi.

UDHËZIME SIGURIE

LEXONI TË GJITHA UDHËZIMET PËRPARA PËRDORIMIT	3
UDHËZIMET E PARALAJMËRIMIT	4
UDHËZIMET E KUJDESIT	9

PËRDORIMI

Përpara përdorimit	12
Përmbledhjet e produktit.....	13
Përgatitja përpara funksionimit.....	14
Përmbledhje e kontrollit në distancë me valë.....	16
Përdorimi i modaliteteve të funksionimit	19
Përdorimi i funksioneve të veçanta	24

FUNKSIONET INTELIGJENTE

Aplikacioni LG ThinQ.....	37
Diagnostikimi duke përdorur LG ThinQ.....	41

MIRËMBAJTJA

Pastrimi	43
----------------	----

ZGJIDHJA E PROBLEMEVE

Para se të telefononi për servis.....	54
---------------------------------------	----

UDHËZIME SIGURIE

LEXONI TË GJITHA UDHËZIMET PËRPARA PËRDORIMIT

Direktivat e mëposhtme të sigurisë janë bërë për të parandaluar rreziqet e paparashikueshme nga përdorimi i pasigurt ose i gabuar i produktit.

Direktivat janë ndarë në 'PARALAJMËRIM' dhe 'KUJDES' siç tregohet më poshtë.

Mesazhe Sigurie



Ky simbol shfaqet për të treguar çështjet dhe operacionet që mund të shkaktojnë rrezik.
Lexoni pjesën me këtë simbol me kujdes dhe ndiqni udhëzimet në mënyrë që të shmangni rrezikun.



PARALAJMËRIM

Kjo tregon se mosndjekja e udhëzimeve mund të shkaktojë lëndime serioze ose vdekjen



KUJDES

Kjo tregon se mosndjekja e udhëzimeve mund të shkaktojë lëndime të vogla ose dëmtim të produktit.

Shënime për agjentët ftohëse të ndezshme

Simbolet e mëposhtme shfaqen në njësi.



Ky simbol tregon se kjo pajisje përdor një agjent ftohës të ndezshëm. Nëse lëngu ftohës ka rrjedhje dhe ekspozohet ndaj një burimi të jashtëm ndezës, ka rrezik zjarri.



Ky simbol tregon se Manuali i Përdorimit duhet të lexohet me kujdes.



Ky simbol tregon se një personel i shërbimit duhet të trajtojë këtë pajisje duke iu referuar Manualit të Instalimit.



Ky simbol tregon se informacioni është i disponueshëm në Manualin e Përdorimit ose Instalimit.

UDHËZIMET E PARALAJMËRIMIT

⚠ PARALAJMËRIM

- Për të reduktuar rrezikun e zjarrit, goditjeve elektrike ose dëmtimeve të personave kur përdorni produktin, duhet të ndiqen masat bazë të sigurisë, përfshirë të mëposhtmet.

Siguria teknike

- Kjo pajisje mund të përdoret nga fëmijët e moshës 8 vjeç e lart dhe personat me aftësi të kufizuara fizike, shqisore ose mendore ose me mungesë përvojë dhe njohurie, nëse atyre u është dhënë mbikëqyrje ose udhëzime në lidhje me përdorimin e pajisjes në mënyrë të sigurt dhe që ata të kuptojnë rreziqet e përfshira. Fëmijët nuk duhet të luajnë me pajisjen. Pastrimi dhe mirëmbajtja nga përdoruesi nuk duhet të bëhet nga fëmijët pa mbikëqyrje.
- Pajisja nuk është bërë për t'u përdorur nga persona (përfshirë fëmijët) me aftësi të kufizuara fizike, ndijore ose mendore, ose me mungesë përvojë dhe njohurie, përveç nëse mbikëqyren ose udhëzohen në lidhje me përdorimin e pajisjes nga një person përgjegjës për sigurinë e tyre. Fëmijët duhet të mbikëqyren për t'u siguruar që të mos luajnë me pajisjen.

- Instalimi ose riparimet e bëra nga persona të paautorizuar mund të përbëjnë rreziqe për ju dhe të tjerët.
- Informacioni në manual ka për qëllim të përdoret nga një teknik i kualifikuar i shërbimit, i cili është i njohur me procedurat e sigurisë dhe i pajisur me mjetet dhe instrumentet e duhura të testimit.
- Mosleximi dhe mosndjekja e të gjitha udhëzimeve të këtij manuali mund të rezultojë në mosfunksionim të pajisjes, dëmtim të pronës, lëndime fizike dhe/ose vdekje.
- Agjenti ftohës dhe gazi izolues i përdorur në pajisje kërkojnë procedura të veçanta asgjësimi. Konsultohuni me një agjent shërbimi ose me një person të kualifikuar të ngjashëm përpara se t'i hidhni ato.
- Kur kordoni i energjisë do të ndërrohet, puna e zëvendësimit duhet të kryhet nga personeli i autorizuar duke përdorur vetëm pjesë këmbimi origjinale.
- Nëse kordoni i furnizim dëmtohet, ai duhet të zëvendësohet nga prodhuesi, agjenti i shërbimit ose persona të ngjashëm të kualifikuar në mënyrë që të shmangët rrezikun.
- Pajisja duhet të instalohet në përputhje me rregullat kombëtare për instalimet elektrike.
- Mjetet për shkëputje duhet të inkorporohen në instalimet elektrike fikse në përputhje me rregullat e instalimeve elektrike.
- Kjo pajisje duhet të tokëzohet siç duhet për të ulur rrezikun e goditjes elektrike.
- Mos e prisni dhe mos e hiqni telin e tokëzimit nga spina.
- Lidhja e telit të tokëzimit me vidën e kapakut të prizës nuk e tokëzon pajisjen, përveç rastit kur vida e kapakut është metalike, e paizoluar dhe priza është e tokëzuar përmes instalimeve elektrike të shtëpisë.
- Nëse keni ndonjë dyshim nëse kondicioneri është i tokëzuar siç duhet, kontrolloni prizën dhe qarkun nga një elektrikist i kualifikuar.

Instalimi

- Kontaktoni një qendër shërbimi të autorizuar kur instaloni ose zhvendosni kondicionerin.

- Mos e instaloni kondicionerin në një sipërfaqe të paqëndrueshme ose në një vend ku ekziston rreziku i rënies së saj.
- Mos e instaloni njësinë në ambiente potencialisht shpërthyes.
- Mos e instaloni kondicionerin në një vend ku ruhen lëngje ose gazra të djegshëm si benzina, propani, holluesi i bojës, etj.
- Instaloni panelin dhe kapakun e kutisë së kontrollit në mënyrë të sigurt.
- Instaloni një prizë elektrike dhe ndërprerës të veçantë përpara se të përdorni kondicionerin.
- Përdorni automatin standard të qarkut dhe siguresën që janë në përputhje me vlerësimin e kondicionerit.
- Sigurohuni që tubi dhe kabloja e energjisë që lidh njësitë e brendshme dhe të jashtme të mos tërhiqen shumë gjatë instalimit të kondicionerit.
- Lidhjet e kablove të brendshme/të jashtme duhet të fiksohen fort dhe kabloja duhet të shtrihet siç duhet në mënyrë që të mos ketë forcë që ta tërheqë kabllon nga terminalet e lidhjes. Lidhjet e gabuara ose të lirshme mund të krijojnë nxehtësi ose të shkaktojnë zjarr.
- Mos e lidhni telin e tokëzimit me një tub gazi, një rrufepritës ose një tel telefoni.
- Përdorni gaz (azot) jo të djegshëm për të kontrolluar për rrjedhje dhe për të pastruar ajrin; përdorimi i ajrit të kompresuar ose gazit të djegshëm mund të shkaktojë zjarr ose shpërthim.

Përdorimi

- Mos e modifikoni ose zgjatni kabllon e energjisë. Gërvishtjet ose izolimi i zhveshur në kabllot e energjisë mund të shkaktojë zjarr ose goditje elektrike dhe pastaj kabloja duhet të zëvendësohet.
- Sigurohuni që kabloja e energjisë të mos jetë e ndotur, e lirshme apo e thyer.
- Mos vendosni asnjë objekt mbi kabllon e energjisë.
- Mos vendosni ngrohës ose pajisje të tjera ngrohëse pranë kabllot së energjisë.

- Sigurohuni që kabloja e energjisë të mos tërhiqet ose të dëmtohet gjatë funksionimit.
- Asnjëherë mos e prekni, përdorni ose riparoni kondicionerin me duar të lagura.
- Mos i futni duart ose objektet e tjera përmes hyrjes ose daljes së ajrit gjatë kohës që kondicioneri është në funksion.
- Sigurohuni që fëmijët të mos ngjiten në ose godasin njësinë e jashtme.
- Sigurohuni që të përdorni vetëm ato pjesë që renditen në listën e pjesëve të shërbimit. Asnjëherë mos u përpiqni të modifikoni pajisjen.
- Mos prekni tubin e ftohësit, tubin e ujit ose ndonjë pjesë të brendshme gjatë kohës që njësia është në funksion ose menjëherë pas funksionimit.
- Mos lini substanca të djegshme si benzinë, benzinë ose hollues pranë kondicionerit.
- Mos e përdorni kondicionerin për një periudhë të gjatë kohore në një vend të vogël pa ventilim të duhur.
- Sigurohuni që të ajrosni mjaftueshëm ambientin kur kondicioneri dhe një pajisje ngrohëse si ngrohësi përdoren njëkohësisht.
- Mos bllokoni hyrjen ose daljen e qarkullimit të ajrit.
- Ndërpritni furnizimin me energji elektrike nëse ka ndonjë zhurmë, erë ose tym që vjen nga kondicioneri.
- Kontaktoni një qendër shërbimi të autorizuar kur kondicioneri zhytet në ujërat e përmytjeve.
- Në rast të rrjedhjes së gazit (si freoni, gaz propan, gaz LP, etj.) ajrosni ambientin mjaftueshëm përpara se të përdorni përsëri kondicionerin.
- Ndërpritni menjëherë furnizimin me energji elektrike në rast të ndërprerjes së energjisë ose stuhive.

Telekomanda

- Hiqni bateritë nëse telekomanda nuk do të përdoret për një periudhë të gjatë kohe.
- Asnjëherë mos përzieni lloje të ndryshme baterish, ose bateri të vjetra me të reja për telekomandën.
- Mos i rikarikoni dhe çmontoni bateritë.
- Mos e përdorni më telekomandën nëse ka rrjedhje lëngu në bateri. Nëse rrobat ose lëkura juaj ekspozohet ndaj lëngut të baterisë që rrjedh, lajini me ujë të pastër.
- Nëse lëngu i baterisë që rrjedh gëlltitet, shpërlajeni pjesën e brendshme të gojës tërësisht dhe konsultohuni me një mjek.
- Asgjësoni bateritë në një vend ku nuk ka rrezik zjarri.

Mirëmbajtja

- Përpara pastrimit ose mirëmbajtjes, shkëputni furnizimin me energji elektrike dhe prisni derisa ventilatori të ndalojë.
- Mos e pastroni pajisjen duke spërkatur ujë direkt mbi produkt.

Agjenti Ftohës

Të përgjithshme

- Përdorni vetëm ftohësin e specifikuar në etiketën e kondicionerit.
- Mos futni ajër ose gaz në sistem përveç ftohësit të specifikuar.
- Mos e prekni ftohësin që rrjedh gjatë instalimit ose riparimit.
- Sigurohuni që të kontrolloni nëse ka rrjedhje të ftohësit pas instalimit ose riparimit të kondicionerit.
- Pajisja duhet të ruhet në mënyrë që të parandalohen dëmtimet mekanike.

Vetëm R32



- Çdo person që është i përfshirë në punën me ose në hyrjen e qarkut të agjentit ftohës duhet të ketë një certifikatë aktuale të vlefshme nga një autoritet vlerësues i akredituar në industri, i cili autorizon kompetencën e personit për t'u marrë me agjentët ftohës në mënyrë të sigurtë në përputhje me specifikimet e vlerësimit të njohura nga industria.
- Procesi i shërbimit duhet të kryhet vetëm sipas rekomandimeve nga prodhuesi. Mirëmbajtja dhe riparimi që kërkon ndihmën e personelit tjetër të kualifikuar kryhet nën mbikëqyrjen e personit kompetent për përdorimin e agjentëve ftohës të ndezshëm.
- Pajisja duhet të ruhet në një zonë me ventilim të mirë ku madhësia e dhomës përkon me zonën e dhomës siç specifikohet për funksionim.
- Mbani të gjitha hapjet e nevojshme të ventilimit të pa bllokuara.
- Pajisja duhet të ruhet në një dhomë pa sende të ndezshme që funksionojnë vazhdimisht (për shembull një pajisje gazi që funksionon) ose burime ndezëse. (për shembull një ngrohës elektrik në gjendje pune).

UDHËZIMET E KUJDESIT

KUJDES

- Për të pakësuar rrezikun e lëndimeve të lehta të njerëzimit, defekteve ose dëmtimeve të produktit ose pronës kur e përdorni produktin, ndiqni masat paraprake bazë, përfshirë të mëposhtmet:

Instalimi

- Transportoni kondicionerin me dy ose më shumë persona ose përdorni një piru ngritës.

- Instaloni njësinë e jashtme në mënyrë që të mbrohet nga drita direkte e diellit. Mos e vendosni njësinë e brendshme në një vend ku është ekspozohet drejtpërdrejt ndaj dritës së diellit nëpërmjet dritareve.
- Mos e instaloni kondicionerin në një hapësirë ku është ekspozohet drejtpërdrejt ndaj erës së detit (spërkatje me kripë).
- Instaloni tubin e shkarkimit siç duhet për shkarkimin e lirë të kondensimit të ujit.
- Instaloni kondicionerin në një vend ku zhurma nga njësia e jashtme ose tymrat e shkarkimit nuk do të shqetësojnë fqinjët. Mosinstalimi në një vend të tillë mund të krijojë konflikte me fqinjët.
- Asgjësoni në mënyrë të sigurt materialet e paketimit si vidhat, gozhdat, qeset plastike ose bateritë duke përdorur paketimin e duhur pas instalimit ose riparimit.
- Kini kujdes kur hiqni paketimin ose instaloni kondicionerin.

Përdorimi

- Sigurohuni që filtri të jetë i instaluar përpara se të përdorni kondicionerin.
- Mos pini ujin që shkarkohet nga kondicioneri.
- Mos vendosni asnjë objekt mbi kondicioner.
- Mos e lini kondicionerin të punojë për një kohë të gjatë kur lagështia është shumë e lartë ose kur dera ose dritarja është lënë hapur.
- Mos i ekspozoni njerëzit, kafshët ose bimët ndaj erës së ftohtë ose të nxehtë të kondicionerit për periudha të gjata kohore.
- Mos e përdorni produktin për qëllime të veçanta, të tilla si ruajtja e ushqimeve, veprave të artit, etj. Kondicioneri është projektuar për qëllime të përdoruesit dhe nuk është një sistem i përcaktuar ftohjeje. Ekziston rreziku i dëmtimit ose humbjes së pronës.

Mirëmbajtja

- Përdorni një stol ose shkallë të fortë kur pastroni, mirëmbani ose riparoni kondicionerin në lartësi.

- Kurrë mos përdorni agjentë të fortë pastrimi ose tretës dhe mos spërkatni me ujë kur pastroni kondicionerin. Përdorni një leckë të butë.
- Kurrë mos i prekni pjesët metalike të kondicionerit kur hiqni filtrin e ajrit.
- Për të pastruar pjesën e brendshme, kontaktoni një qendër shërbimi ose një shitës të autorizuar. Përdorimi i detergjenteve gërryes mund të gërryjë ose të dëmtojë njësinë.

PËRDORIMI

Përpara përdorimit

Shënime për përdorimin

- Rregulloni drejtimin e qarkullimit të ajrit vertikalisht ose horizontalisht për të qarkulluar ajrin në ambiente të brendshme.
- Risni shpejtësinë e ventilatorit për të ftohur ose ngrohur shpejt ajrin në ambiente të brendshme brenda një periudhe të shkurtër kohe.
- Fikni pajisjen dhe hapni herë pas here dritaret për ajrosje. Cilësia e ajrit në ambiente të brendshme mund të përkeqësohet nëse pajisja përdoret për një kohë të gjatë.
- Pastroni filtrin e ajrit një herë në 2 javë. Pluhuri dhe papastërtitë e mbledhura në filtrin e ajrit mund të bllokojnë qarkullimin e ajrit ose të ulin performancën e pajisjes.

Sugjerime për kursimin e energjisë

- Mos e ftohi shumë ambientin. Kjo mund të jetë e dëmshme për shëndetin tuaj dhe mund të harxhojë më shumë energji elektrike.
- Bllokoni rrezet e diellit me anë të grilave ose perdeve gjatë kohës që përdorni pajisjen.
- Mbani dyert ose dritaret të mbyllura fort gjatë përdorimit të pajisjes.

Përmbledhjet e produktit

Montimi në mur

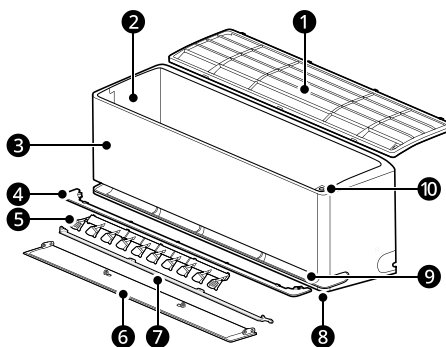

- | | |
|---|--|
| ① Filtri i ajrit | ⑥ Deflektor ajri (flet lart-poshtë) |
| ② Hapësirat e hyrjes së ajrit | ⑦ Deflektor ajri (fleta e brendshme) |
| ③ Kapaku i përparmë | ⑧ Hapësirat kryesore për daljen e ajrit |
| ④ Rregullatori i ajrit | ⑨ Hapësirat fleksibël për daljen e ajrit |
| ⑤ Deflektor ajri (ajrimi majtas-djathtas) | ⑩ Butoni Energji |

SHËNIM

- Fleta e dyfishtë: ⑥ + ⑦
- Numri dhe vendndodhja e pjesëve mund të ndryshojnë në varësi të modelit të pajisjes.
- Veçoritë mund të ndryshojnë në varësi të llojit të modelit.

Përgatitja përpara funksionimit

Vendosja e baterive në telekomandën me valë

Vendosni bateritë AAA (1,5 V) në telekomandën me valë.

1 Hiqni kapakun e baterisë.

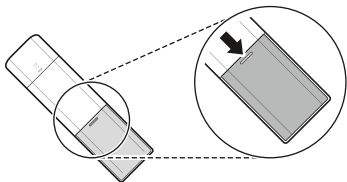

2 Vendosni bateritë e reja dhe sigurohuni që terminalet + dhe - të baterive të jenë instaluar siç duhet.

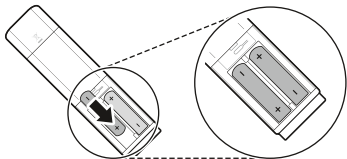

3 Rivendosni kapakun duke e rrëshqitur përsëri në vendin e saj.

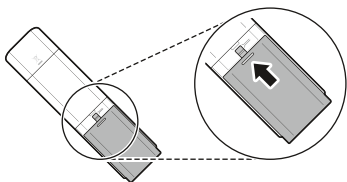

SHËNIM

- Kur ekrani i telekomandës me valë fillon të zbehet, zëvendësoni bateritë AAA (1,5 V).
- Mos përdorni bateritë e vjetra dhe të reja së bashku.

Përzgjedhja e Fahrenheit ose Celsius

Vendosni ekranin e temperaturës që të tregojë njësinë Fahrenheit (°F) ose Celsius (°C).

1 Ndizeni pajisjen.

2 Shtypni butonin **Funksioni**.

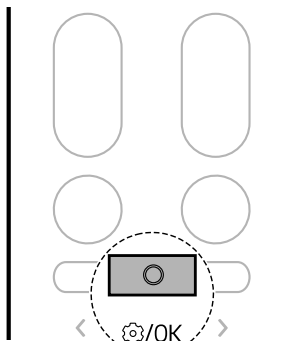

3 Shtypni butoni < ose > derisa ikona e poshtme të pulsojë në ekranin e shfaqjes. Pastaj shtypni butonin **Funksioni**.

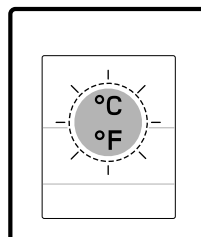
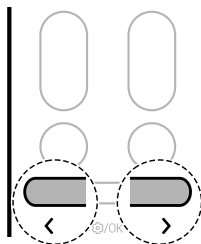

4 Shtypni butonin <ose> për të caktuar njësitë Fahrenheit (°F) ose Celsius(°C).

- Sa herë që shtypet butoni, funksioni ndryshon në këtë rend: °C ↔ °F

5 Pastaj shtypni butonin **Funksioni**.

Përmbledhje e kontrollit në distancë me valë

Kontrulli në distancë me valë

Mund ta përdorni pajisjen më mirë me telekomandën me valë.

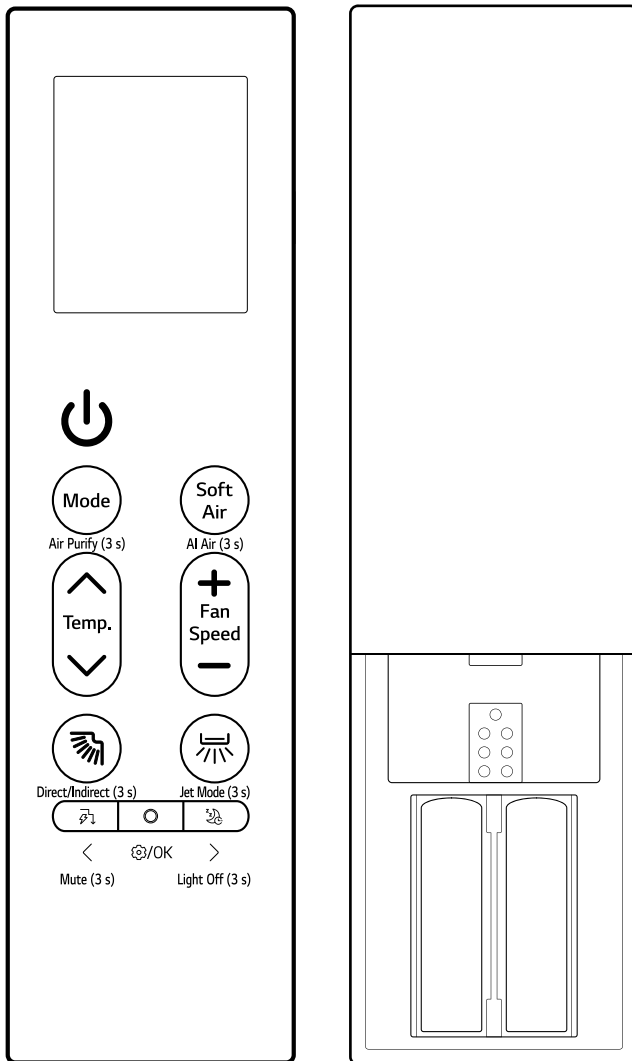

Imazhi

Përshkrimi

**Energji**

Fik ose ndez pajisjen.

Lidhur me LG ThinQ

Shtypni dhe mbani shtypur butonin **Energji** për 3 sekonda për të përgatitur statusin për lidhjen e pajisjes dhe wi-fi.



Air Purify (3 s)

Mode

Zgjidhni modalitetin e dëshiruar të funksionimit.

- Çdo shtypje butoni ndryshon modalitetet në këtë rend: **Ftohje** → **Auto** → **Tharje ajri** → **Ngrohje** → **Ventilator**

Air Purify (3 s)

Shtypni dhe mbani shtypur butonin **Mode** për 3 sekonda për të furnizuar ajër të pastër dhe të freskët duke përdorur grimcat jonike dhe filtrin.



AI Air (3 s)

Soft Air

Qëndroni të qetë pa e ndier rrymën.

AI Air (3 s)

Shtypni dhe mbani shtypur butonin **Soft Air** për rreth 3 sekonda për të funksionuar automatikisht duke zbuluar mjedisin përreth dhe karakteristikat e përdoruesit.

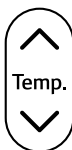

Temp.

Temp. ^, v

Rregullon temperaturën e dëshiruar të dhomës.



Fan Speed

Fan Speed +, -

Rregulloni shpejtësinë e ventilatorit.



Direct/Indirect (3 s)

(Lëvizje lart-poshtë)

Rregullon drejtimin e qarkullimit të ajrit lart dhe poshtë.

Direct/Indirect (3 s)

Shtypni dhe mbani shtypur butonin  për rreth 3 sekonda për të vendosur një qarkullim ajri të drejtpërdrejtë ose të tërthortë bazuar në preferencat tuaja.

Modaliteti i Pastrimit

Nëse telekomanda dhe pajisja janë të fikura, shtypni dhe mbani shtypur butonin  për rreth 5 sekonda për të rregulluar fletët për pastrimin e fletëve me lehtësi.

18 PËRDORIMI

Imazhi

Përshkrimi



Jet Mode (3 s)

Lëvizje majtas-djathtas

Rregullon drejtimin e qarkullimit të ajrit majtas dhe djathtas.

Jet Mode (3 s)

Shtypni dhe mbani shtypur butonin  për 3 sekonda për të ndryshuar shpejt temperaturën e dhomës.



Mute (3 s)

(Kontrolli i Energjisë)

Zvogëloni fuqinë në hyrje. Mund të kontrolloni konsumin e energjisë.

Mute (3 s)

Shtypni dhe mbani shtypur butonin  për rreth 3 sekonda për të fikur tingullin bip.



OK

Funksioni

Përzgjedh funksionin e dëshiruar.



Light Off (3 s)

(Gjumë)

Fik automatikisht pajisjen në kohën e dëshiruar. Përdoreni para gjumit.

Light Off (3 s)

Shtypni dhe mbani shtypur butonin  për rreth 3 sekonda për të caktuar funksionin e fikjes së dritës

Përdorimi i modaliteteve të funksionimit

Funksionimi me telekomandën me valë

Drejtojeni telekomandën me valë drejt marrësit të sinjalit në anën e djathtë të pajisjes për ta vënë në punë.

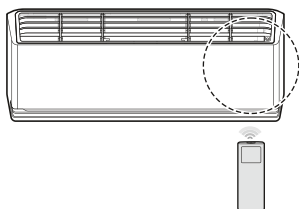

SHËNIM

- Telekomanda me valë mund të përdorë pajisje të tjera elektronike nëse drejtohet drejt tyre. Sigurohuni që ta drejtoni telekomandën me valë drejt marrësit të sinjalit të pajisjes.
- Në mënyrë që të funksionojë mirë, përdorni një leckë të butë për të pastruar transmetuesin dhe marrësin e sinjalit.
- Nëse një funksion i përfshirë në telekomandë nuk mbështetet në pajisje, pajisja mund të mos e tregojë këtë me anë të sinjalit.

Ftohje, Automatik, Tharje e ajrit, Ngrohje, Modaliteti i ventilatorit

Mund ta ndryshoni modalitetin e funksionimit kur pajisja është e ndezur.

- 1 Ndizeni pajisjen.

- 2 Shtypni butonin **Mode** vazhdimisht për të ndryshuar modalitetin e funksionimit.

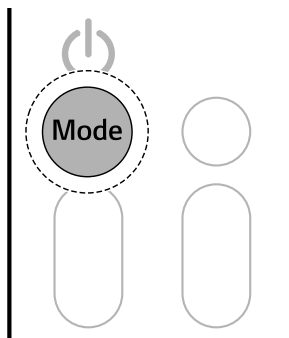

Modaliteti Ftohje



Modaliteti **Funksionim Automatik** / Modaliteti **Funksionim Automatik**

*1 Automatizon procesin e përzgjedhjes së cilësimeve të duhura për hapësirën tuaj.



Modaliteti i **tharjes së ajrit**



Modaliteti **Ngrohje**



Modaliteti i **ventilatorit**

- 3 Shtypni butonin **▲** ose **▼** për të zgjedhur temperaturën e dëshiruar.

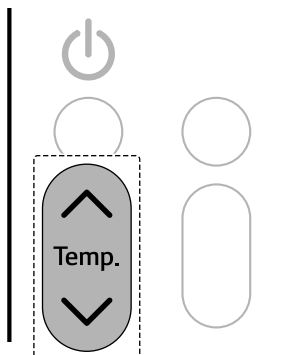

Shënime për çdo modalitet funksionimi

Modaliteti i tharjes së ajrit

- Nuk mund të rregulloni shpejtësinë e ventilatorit.
- Në modalitetin **Tharja e ajrit** kompresori dhe ventilatori i brendshëm mund të mos funksionojnë për të parandaluar ftohjen e tepërt.

Modaliteti i ventilatorit

- Në njësinë e brendshme shfaqet ikona .
- Nuk mund ta rregulloni dot temperaturën.

Modaliteti Jet

Mund ta ndryshoni shpejt temperaturën e dhomës.

- Modaliteti **Jet** është i disponueshëm me modalitetet **Ftohje** dhe **Ngrrohje**.

1 Ndizeni pajisjen.

2 Shtypni butonin **Mode** vazhdimisht për të zgjedhur modalitetin e dëshiruar.

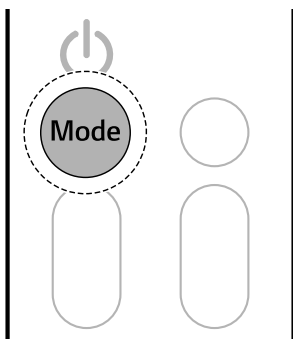

3 Shtypni dhe mbani shtypur butonin  për 3 sekonda.

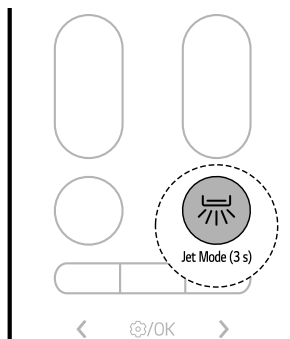

SHËNIM

• Modaliteti Ftohje Jet

Ajri i fortë i ftohtë fryn për 30 minuta.

• Modaliteti Ngrrohje Jet

Ajri i fortë i ngrohtë fryn për 30 minuta.

- Modaliteti **Ngrrohje Jet** nuk është i disponueshëm në disa modele.

• Modaliteti **Jet** zgjat 30 minuta, pas së cilës kthehet në cilësimet e mëparshme.

• Modaliteti **Jet** mund të funksionojë ndryshe nga ekrani i telekomandës me valë.

Rregullimi i shpejtësisë së ventilatorit

Mund të rregulloni shpejtësinë e ventilatorit duke shtypur butonin + or – vazhdimisht.

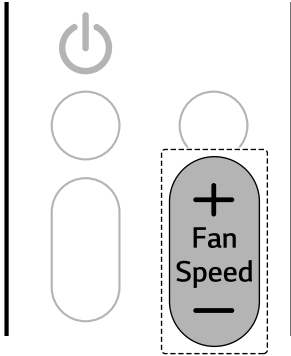

Shpejtësia	Ikona e telekomandës me valë	Ikona e njësisë së brendshme
Erë e zakonshme		-
E lartë		F5
Mesatarisht e lartë		F4
E mesme		F3
Mesatarisht e ulët		F2
E ulët		F1

SHËNIM

- Shpejtësia e ventilatorit të erës së zakonshme rregullohet automatikisht.
- Ikonat e njësisë së brendshme shfaqen në disa njësi të brendshme.

- Ekranin e njësisë së brendshme shfaq ikonat e shpejtësisë së ventilatorit për vetëm 5 sekonda dhe më pas kthehet në temperaturën e caktuar.

Rregullimi i drejtimit të qarkullimit të ajrit

Ju mund të rregulloni drejtimin nga fryn ajri vertikalisht ose horizontalisht.

Rregullimi i drejtimit lart-poshtë

- Shtypni butonin vazhdimisht për të rregulluar drejtimin e qarkullimit të ajrit.

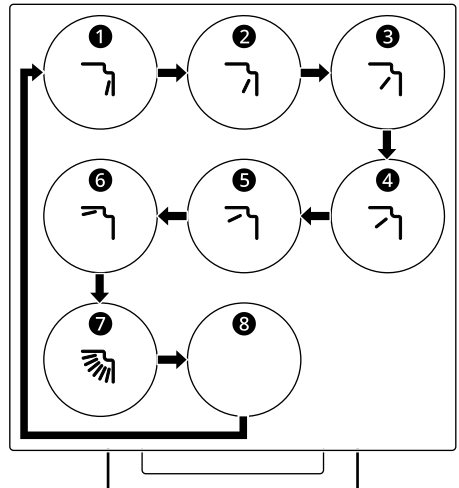

- Përzgjidhni për të rregulluar automatikisht drejtimin lart-poshtë të qarkullimit të ajrit.

Rregullimi i drejtimit majtas-djathtas (në disa modele)

- Shtypni butonin  vazhdimisht për të rregulluar drejtimin e qarkullimit të ajrit.

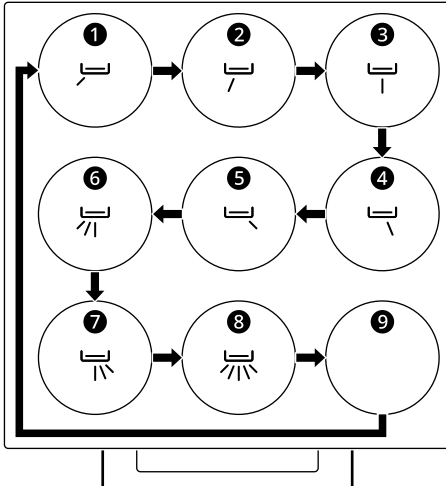

- Përzgjidhni  për të rregulluar automatikisht drejtimin majtas-djathtas të qarkullimit të ajrit.

SHËNIM

- Rregullimi në mënyrë arbitrare e deflektorit të ajrit mund të shkaktojë mosfunksionim të pajisjes.
- Kur pajisja rindizet, ajo përdor drejtimin e fundit të caktuar të qarkullimit të ajrit. Pozicioni i deflektorit të ajrit mund të mos përputhet me ikonën e shfaqur në telekomandën me valë. Kur ndodhë kjo, rregulloni sërish drejtimin e rrymës së ajrit.
- Ky funksion mund të funksionojë ndryshe nga ekrani i telekomandës me valë.
- Rregullimi i drejtimit majtas-djathtas mund të mos mbështetet, në varësi të modelit.

Funksionimi manual

Nëse telekomanda juaj me valë nuk është e disponueshme, mund ta ndizni dhe fikni pajisjen

duke shtypur butonin **ENERGJI**  në njësinë e brendshme.

- Shtypni butonin **ENERGJI** .

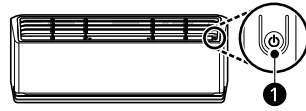

SHËNIM



- Shpejtësia e ventilatorit është caktuar automatikisht në lartë.
- Veçoritë mund të ndryshojnë në varësi të llojit të modelit.
- Temperatura nuk mund të ndryshohet kur përdorni butonin **ENERGJI** .
- Temperatura është përcaktuar si parazgjedhje midis 22 °C dhe 24 °C.

Rivendosja e cilësimeve të mëparshme

Kur kondicioneri ndizet sërish pas ndërprerjes së energjisë, funksioni **Rindezje automatike** rikthen cilësimet e mëparshme.

Kur përdorni pajisjen për herë të parë, është vendosur funksioni i **Rindezje automatike**. Mund ta anuloni dhe ta vendosni këtë funksion duke shtypur butonin **ENERGJI**  në njësinë e brendshme.

Anulimi i rindezjes automatike

- Shtypni dhe mbani shtypur butonin **ENERGJI**  për 6 sekonda.
- Kur pajisja lëshon dy herë sinjal, lironi butonin **ENERGJI** . Llamba do të pulsojë dy herë. Kjo procedurë përsëritet 4 herë.

Vendosja e rindezjes automatike

- 1 Shtypni dhe mbani shtypur butonin **ENERGJI** ❶ për 6 sekonda.
- 2 Kur pajisja lëshon dy herë sinjal, lironi butonin **ENERGJI** ❶. Llamba do të pulsojë. Kjo procedurë përsëritet 4 herë.



SHËNIM

- Kjo veçori mund të ndryshojë në varësi të llojit të modelit.
- Nëse shtypni dhe mbani shtypur butonin **ENERGJI** ❶ për 3 - 5 sekonda në vend të 6 sekonda, pajisja do të kalojë në funksionin e testimit. Në funksionin e testimit, pajisja nxjerr shumë ajër të ftohtë për 18 minuta dhe më pas kthehet në cilësimet e paracaktuara të fabrikës.

Përdorimi i funksioneve të veçanta

Funksioni i purifikimit të ajrit (në disa modele)

Ju mund të keni ajër të pastër dhe të freskët duke përdorur grimcat jonike dhe filtrin.

- Shtypni dhe mbani shtypur butonin **Mode** për 3 sekonda.

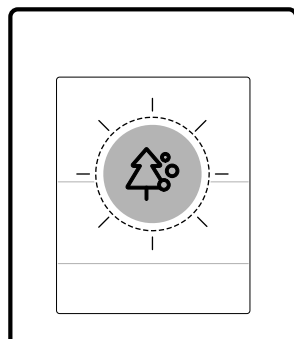
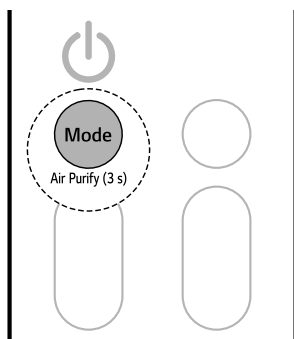

⚠ PARALAJMËRIM

- Mos e prekni jonizuesin gjatë funksionimit.

SHËNIM

- Mund ta përdorni këtë funksion pa e ndezur pajisjen.

Funksioni i kontrollit të energjisë (në disa modele)

Mund të reduktoni energjinë në hyrje.

- 1 Ndizeni pajisjen.

Funksioni



Përshkrimi

Jonizuesi

Grimcat e joneve nga jonizuesi zvogëlojnë bakteret në sipërfaqe dhe substancat e tjera të dëmshme.

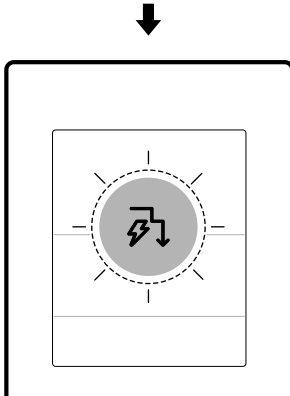
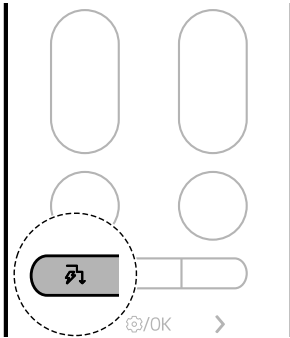



- 2 Shtypni butonin  vazhdimisht për të zgjedhur hapin e dëshiruar.



Hapi	Ekrani i shfaqjes	Përshkrimi
1	 80%	Energjia në hyrje është reduktuar me 20% në krahasim me energjinë në hyrje të vlerësuar.
2	 60%	Energjia në hyrje është reduktuar me 40% në krahasim me energjinë në hyrje të vlerësuar.

Hapi	Ekrani i shfaqjes	Përshkrimi
3 (në disa modele)	 40%	Energjia në hyrje është reduktuar me 60% në krahasim me energjinë në hyrje të vlerësuar.

SHËNIM

- 80, 60, 40 ose L (hapi 1), LL (hapi 2) shfaqet në disa njësi të brendshme.
- Ky funksion është i disponueshëm me modalitetin **Ftohje**.
- Kapaciteti mund të bjerë kur përzgjidhet funksioni **Kontrolli i Energjisë**.
- Temperatura e dëshiruar shfaqet për rreth 5 sekonda nëse shtypni butonin  ose .
- Shpejtësia e ventilatorit shfaqet për rreth 5 sekonda nëse shtypni butonin  ose .
- Kur lidhet me njësitë e shumta të jashtme, ky funksion mund të mos mbështetet.

Modaliteti i ajrit me AI

Shpejtësia e ventilatorit dhe drejtimi i qarkullimit të ajrit ndryshojnë automatikisht bazuar në modelet e mësuara të përdorimit dhe ndryshimet e temperaturës së ambientit.

Nëse zgjidhni modalitetin **AI Air** kondicioneri analizon mjedisin përreth për të arritur shpejt temperaturën e dëshiruar. Drejtimi i qarkullimit të ajrit dhe shpejtësia e ventilatorit rregullohen automatikisht për të arritur cilësimet e rehatisë.

- 1 Ndizeni pajisjen.

- 2 Shtypni dhe mbani shtypur butonin **Soft Air** për 3 sekonda.

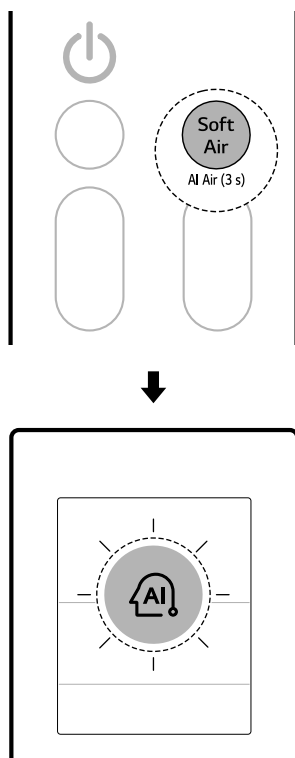

Rryma e lehtë e ajrit

Kjo veçori drejton një rrymë të lehtë ajri për lart për t'ju freskuar pa e ndier rrymën.

Me aplikacionin **LG ThinQ**, mund të rregulloni temperaturën dhe fuqinë e rrymës së ajrit.

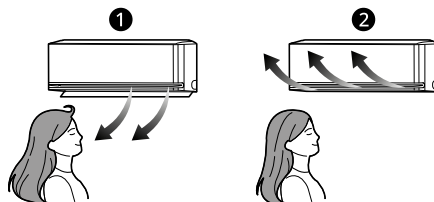

- 1 Normal
- 2 Rryma e lehtë e ajrit

1 Ndizeni pajisjen.

SHËNIM

- Ky funksion ofrohet në modalitetet **Ftohje** dhe **Ngrohje**.
- Në ekran shfaqet ikona **AI**.
- Për të ndryshuar temperaturën e dëshiruar, shtypni butonin **Temperatura** **▲** ose **▼** në telekomandë.
- Shtypja e butonave **Mode** or **Jet Mode** gjatë modalitetit **AI Air** vë në punë funksionin e zgjedhur.
- Ky funksion mund të funksionojë ndryshe në varësi të modelit.

2 Shtypni butonin **Soft Air**.

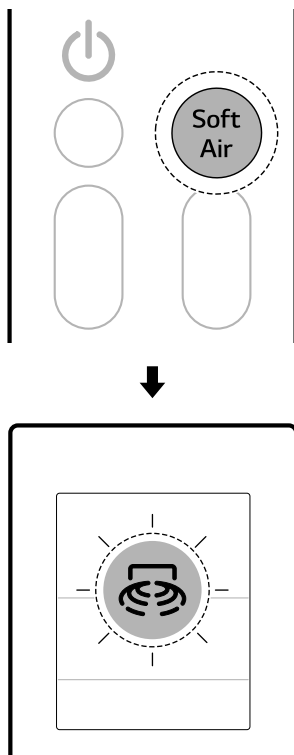

- Temperatura e rrymës së ajrit mund të mos rritet ose të mos ulet në varësi të temperaturave të brendshme dhe të jashtme.
- Kur lidheni me njësinë e jashtme të shumëfishtë, nuk mund të rregulloni temperaturën.

Sensori i lëvizjes së njerëzve (në disa modele)

Rryma e drejtpërdrejtë dhe e tërthortë e ajrit

Kjo veçori zbulon lëvizjen e njerëzve dhe vendos rrymën e **Drejtpërdrejtë** ose të **Tërthortë** të ajrit në bazë të preferencave tuaja.

- **Rryma e drejtpërdrejtë e ajrit**





Pasi zbulon zonën me lëvizje, e drejton rrymën e ajrit për tek ajo zonë.

- **Rryma e tërthortë e ajrit**

Pasi zbulon zonën me lëvizje, e drejton rrymën e ajrit për te zona ku nuk ka lëvizje.

- Shtypni dhe mbani shtypur butonin  për rreth 3 sekonda për të caktuar funksionin e drejtpërdrejtë dhe të tërthortë.

SHËNIM

- Kur aktivizohet funksioni **Rryma e lehtë e ajrit**, temperatura e ajrit që del nga pajisja ndryshon dhe rryma e ajrit drejtohet për lart.
- Funksioni **Rrymë e lehtë ajri** mund të përdoret me modalitetet **Ftohje** dhe **Ventilator**.
- Në ekran shfaqet ikona .
- Për të ndryshuar temperaturën e dëshiruar, shtypni butonin **Temperatura**  ose  në telekomandë.
 - Gama e rregullimit të temperaturës mund të jetë e kufizuar gjatë përdorimit të funksionit **Ajër i ngrohtë**.
- Shtypni butonin  ose  për të rregulluar shpejtësinë e ventilatorit.

28 PËRDORIMI

- Çdo shtypje butoni e ndryshon funksionin në këtë radhë: Direkt → Indirekt → Fikur

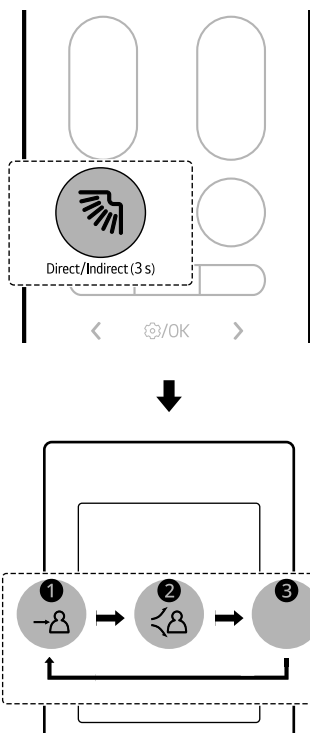

- 1 Drejtpërdrejtë
- 2 Tërthortë
- 3 Fikur

shtëpi dhe modalitetin e zbulimit kur nuk ndodheni në shtëpi.

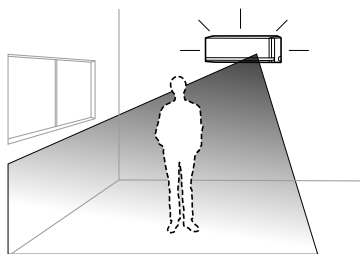

- 1 Shtypni butonin **Funksioni**.

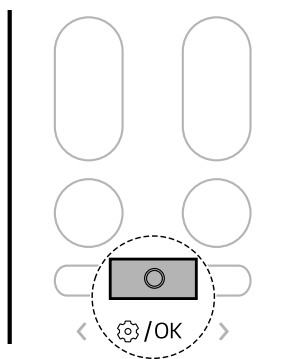

Zbulimi i mungesës së lëvizjeve

Pajisja kalon automatikisht në funksionin e kursimit të energjisë kur nuk ka lëvizje.

- Nëse e lini pajisjen të ndezur gjatë kohës që jeni jashtë, ajo kryen automatikisht funksionin e ftohjes me kursim të energjisë ose fiket kur kalon koha e zbulimit të mungesës së lëvizjeve, duke kursyer në faturat e energjisë elektrike.
- Lidheni pajisjen me aplikacionin **LG ThinQ** për të vendosur kohën e zbulimit kur nuk ndodheni në

- 2 Shtypni butonin < ose > derisa ikona e poshtme të pulsojë në fund të ekranit. Më pas shtypni butonin **Funksioni**.

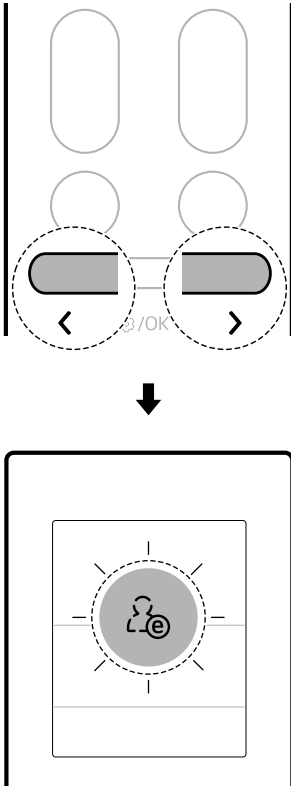

- Ndryshmëria e sensorit të radarit mund të ndryshojë në varësi të mjedisit dhe kushteve të brendshme, duke përfshirë rastet kur:
 - Ka lëvizje të pakta, si për shembull kur jeni duke parë televizor apo duke fjetur
 - Jeni të ulur në dyshe me pranë pajisjes
 - Noddhjeni afërsisht 5 m (16 ft) ose më shumë larg pajisjes
- Lëvizjet e objekteve si ventilatorët, fshesat robotike me vakum ose lëvizjet e kafshëve shtëpiake mund të ngatërrohen me lëvizjet e njerëzve.

Kohëmatësi i Gjumit

Mund të vendosni që pajisja të fiket automatikisht pas një kohe të caktuar. Pajisja do të ndryshojë automatikisht temperaturën, shpejtësinë e ventilatorit dhe drejtimin e qarkullimit të ajrit. Ka dy mënyra për të vendosur kohëmatësin e gjumit. Ky funksion mund të caktohet kur pajisja është e ndezur.

Metoda 1

- 1 Ndizeni pajisjen.
- 2 Shtypni butonin **Funksioni**.

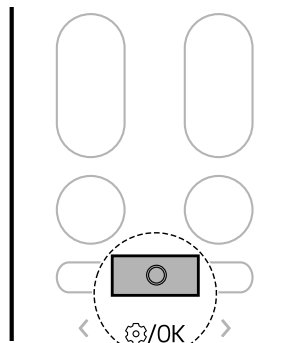

- 3 Shtypni butonin < ose > për të caktuar funksionin e zbulimit kur nuk ndodhjeni në shtëpi.
- Çdo shtypje butoni e ndryshon funksionin në këtë rend: ON ↔ OFF

- 4 Pastaj shtypni butonin **Funksioni**.

SHËNIM

- Funksionimi me **Rryma e drejtpërdrejtë dhe e tërthortë e ajrit** është i disponueshëm për modalitetin **Cooling, Heating**.

- 3** Shtypni butonin < or > derisa ikona e poshtme të pulsojë në fund të ekranit. Pastaj shtypni butonin **Funksioni**.

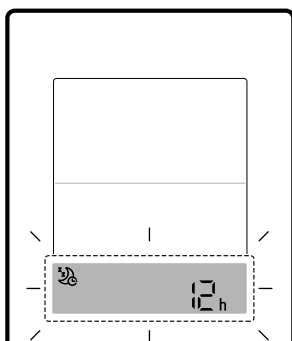
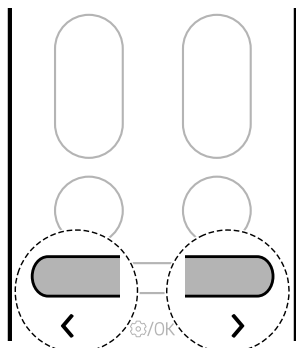

- 4** Shtypni butonin < ose > për të caktuar kohën e dëshiruar. Pastaj shtypni butonin **Funksioni**.
- Duke filluar nga 30 minuta, kohëmatësi i gjumit mund të vendoset për më shumë kohë deri në 12 orë.

Metoda 2

- 1** Ndizeni pajisjen.

- 2** Shtypni butonin .

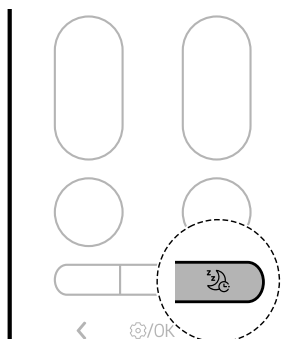

- 3** Shtypni butonin < ose > për të caktuar kohën e dëshiruar. Pastaj shtypni butonin **Funksioni**.
- Duke filluar nga 30 minuta, kohëmatësi i gjumit mund të vendoset për më shumë kohë deri në 12 orë.

SHËNIM

- Ekran i njësisë së brendshme tregon kohën e caktuar nga 1 orë në 12 orë për vetëm 5 sekonda dhe më pas zhduket në disa modele.
- Në modalitetet **Ftohje** dhe **Tharje e ajrit**, temperatura rritet me 1 °C pas 30 minutash dhe 1 °C pas 30 minutash të tjera për një gjumë më komod. Temperatura rritet deri në 2 °C nga temperatura e paracaktuar dhe deri në 30 °C.
- Megjithëse shënimi për shpejtësinë e ventilatorit në ekran mund të ndryshohet, shpejtësia e ventilatorit rregullohet automatikisht.
- Në modalitetin **Ngrohje** temperatura ulet me 1 °C pas 1 ore dhe 1 orë shtesë °C pas orësh të tjera për një gjumë më të rehatshëm. Temperatura ulet deri në 2 °C nga temperatura aktuale.
- Kur lidhet me njësitë e shumta të jashtme, temperatura mund të mos ndryshojë automatikisht.

On dhe Off Timer

Mund të vendosni që pajisja të ndizet dhe fiket automatikisht në kohën e dëshiruar.

Kohëmatësi i ndezjes dhe Kohëmatësi i fikjes mund të vendosen së bashku.

Vendosja e On Timer

Mund ta cilësoni ose anuloni funksionin nëse pajisja është e ndezur ose e fikur.

- 1 Shtypni butonin **Funksioni**.

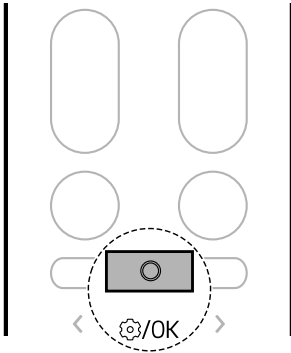

- 2 Shtypni butonin < or > derisa ikona e poshtme të pulsojë në fund të ekranit. Pastaj shtypni butonin **Funksioni**.

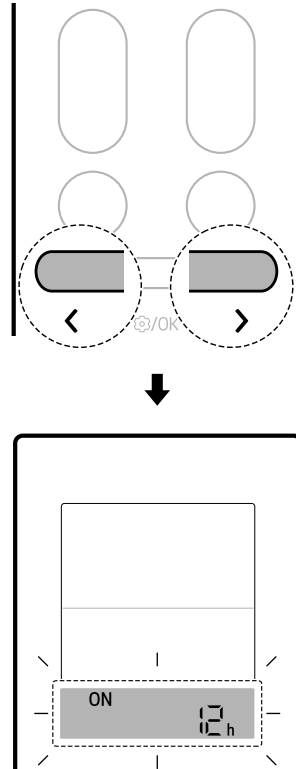

- 3 Shtypni butonin < ose > për të caktuar kohën e dëshiruar. Pastaj shtypni butonin **Funksioni**.
 - Koha mund të caktohet deri në 24 orë.

Vendosja e Off Timer

Mund ta cilësoni ose anuloni funksionin nëse pajisja është e ndezur ose e fikur.

- 1 Shtypni butonin **Funksioni** .

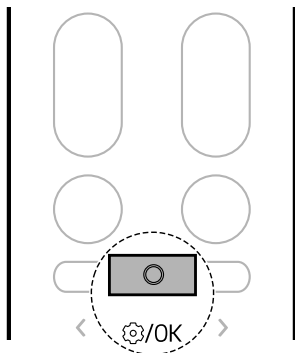

- 2 Shtypni butonin < or > derisa ikona e poshtme të pulsojë në fund të ekranit. Pastaj shtypni butonin **Funksioni**.

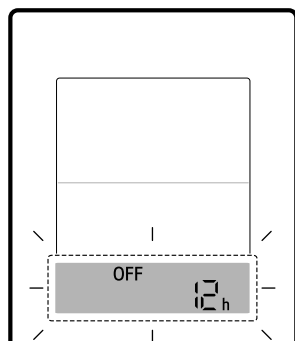
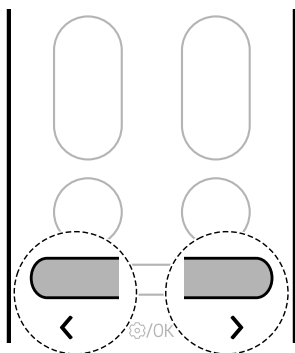

- 3 Shtypni butonin < ose > për të caktuar kohën e dëshiruar. Pastaj shtypni butonin **Funksioni**.
- Koha mund të caktohet deri në 24 orë.

Anulimi i cilësimeve të kohëmatësit

Mund të anuloni të gjitha cilësimet e kohëmatësit.

- 1 Shtypni butonin **Funksioni** .

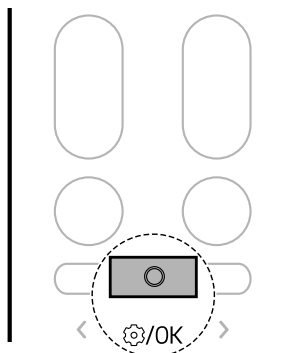

- 2 Shtypni butonin < or > derisa ikona e poshtme të pulsojë në fund të ekranit. Pastaj shtypni butonin **Funksioni**.

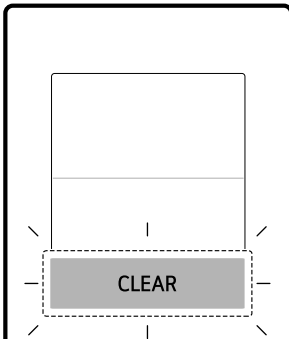
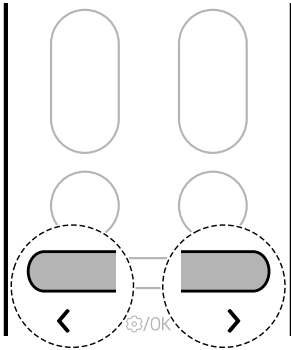

- Shtypni dhe mbani shtypur butonin  për rreth 3 sekonda për të vendosur funksionin **Çaktivizimi i zërit**.

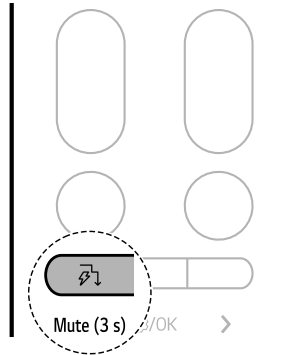

SHËNIM

- Përcaktoni funksionin çdo herë, funksioni ndryshon në Ndezur dhe Fikur.
- Kur përcaktohet funksioni në heshtje,  shfaqet për një moment në ekranin e njësisë së brendshme dhe sinjali fiket.
- Ky funksion mund të funksionojë ndryshe në varësi të modelit.

Funksioni i fikjes së dritës

Mund të caktoni ndriçimin e ekranit të njësisë së brendshme.

Funksioni në heshtje

Mund të aktivizoni ose çaktivizoni sinjalin për t'ju njoftuar kur vendosni ose ndryshoni funksionin e kondicionerit.

34 PËRDORIMI

- Shtypni dhe mbani shtypur butonin  për rreth 3 sekonda për të caktuar funksionin e fikjes së dritës

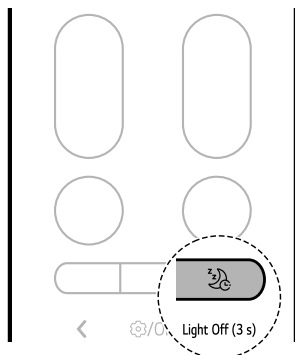

SHËNIM

- Butoni ndez ose fik ekranin.
- Nëse ndriçimi i ekranit të njësisë së brendshme është i fikur, kur shtypni butonin në telekomandën me valë për pak kohë ekрани ndizet automatikisht.
- Ky funksion mund të funksionojë ndryshe në varësi të modelit.

Funksioni pa zë (në disa modele)

Ju mund të reduktoni zhurmën e njësisve të jashtme në mënyrë që të mos shqetësojë fqinjët.

- 1 Ndizeni pajisjen.

- 2 Shtypni butonin **Funksioni**.

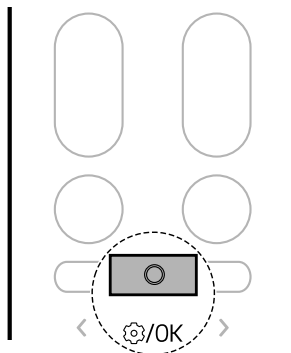

- 3 Shtypni butonin < or > derisa ikona e poshtme të pulsojë në fund të ekranit. Pastaj shtypni butonin **Funksioni**.

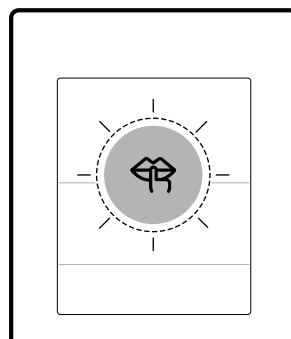
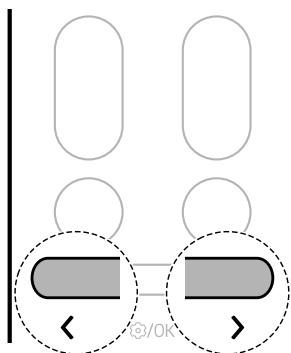

- 4 Shtypni butonin < ose > për të caktuar funksionin pa zhurmë.
- Çdo shtypje butoni e ndryshon funksionin në këtë rend: ON ↔ OFF

- 5 Pastaj shtypni butonin **Funksioni**.

SHËNIM

- Ky funksion çaktivizohet kur shtypni butonin **Mode** ose **Jet Mode**.
- Ky funksion është i disponueshëm me modalitetet **Ftohje**, **Ngrrohje** dhe **Kalimi automatik**.
- Kur lidhet me njësitë e shumta të jashtme, ky funksion mund të mos mbështetet.

Funksioni i Nivelit të Ulët të Ngrrohjes (në disa modele)

Ju mund ta përdorni sistemin e ngrohjes për të mbajtur një temperaturë minimale të dhomës dhe për të parandaluar ngrirjen e objekteve në dhomë kur nuk ndodheni në shtëpi për periudha të gjata kohore.

- 1 Ndizeni pajisjen.

- 2 Shtypni butonin **Funksioni**.

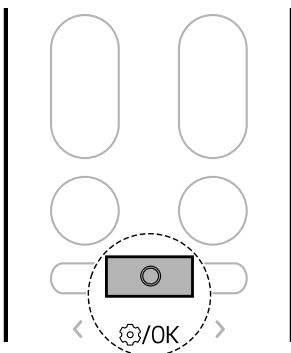

- 3 Shtypni butonin < or > derisa ikona e poshtme të pulsojë në fund të ekranit. Pastaj shtypni butonin **Funksioni**.

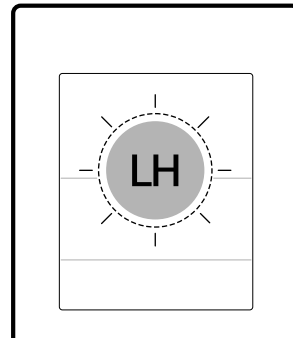
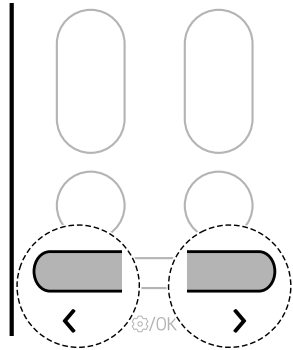

- 4 Shtypni butonin < or > për të caktuar funksionin e nivelit të ulët të ngrohjes.
- Çdo shtypje butoni e ndryshon funksionin në këtë rend: ON ↔ OFF

- 5 Pastaj shtypni butonin **Funksioni**.

SHËNIM

- Ky funksion është i disponueshëm me modalitetin **Ngrrohje**.
- Për t'u kthyer në modaliteti **Ngrrohje**, shtypni butoni **Temperatura** \wedge , \vee , **Fan Speed** $+$, $-$ ose **Mode**.

SHËNIM

- Nëse butoni **Jet Mode** shtypet ndërkohë që funksioni **Ngrohje e Ulët** është në punë, funksioni çaktivizohet dhe modaliteti **Ngrohje Jet** aktivizohet menjëherë (në modelet **Ngrohje Jet**).
- Nëse ndodh një gabim, funksionimi mund të ndërpritet për të shmangur dëmtimin e pajisjes.
- Butonat **Soft Air** dhe  nuk mund të përdoren ndërkohë që funksioni **Ngrohje e Ulët** është në punë.
- Në njësinë e brendshme shfaqet ikona L.H.
- Temperatura e dhomës kontrollohet rreth 10 °C. Temperatura ndryshon sipas pajisjes.
- Kur lidhet me njësitë e shumta të jashtme, ky funksion mund të mos mbështetet.

Kontrolli i temperaturës së dhomë

Mund të kontrolloni temperaturën aktuale të dhomës.

1 Ndizeni pajisjen.

2 Shtypni butonin **Funksioni**.

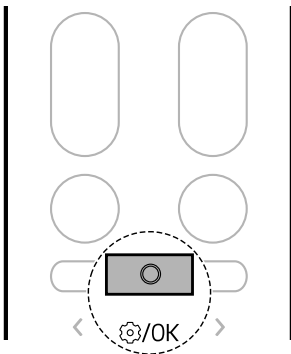

3 Shtypni butonin **<** or **>** derisa ikona e poshtme të pulsojë në fund të ekranit. Pastaj shtypni butonin **Funksioni**.

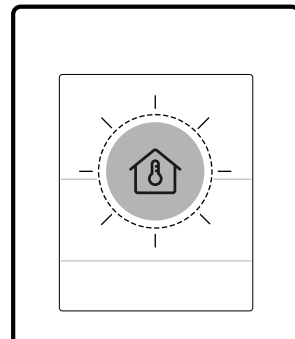
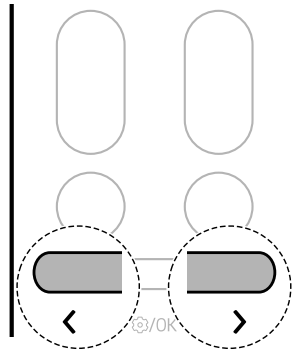

SHËNIM

- Temperatura e dhomës shfaqet për 5 sekonda përpara se të kthehet në ekranin e mëparshëm.
- Ky funksion mund të funksionojë ndryshe në varësi të modelit.

FUNKSIONET INTELIGJENTE

Aplikacioni LG ThinQ

Kjo veçori është e disponueshme vetëm në modelet me Wi-Fi.

Aplikacioni **LG ThinQ** bën të mundur që të komunikoni me pajisjen duke përdorur një telefon smart.

Veçoritë e aplikacionit LG ThinQ

Karakteristikat e përbashkëta

Komunikoni me pajisjen nga një telefon inteligjent duke përdorur aplikacionin **LG ThinQ**.

• Smart Diagnosis

- Nëse hasni ndonjë problem ndërkohë që përdorni këtë pajisje, kjo veçori e Diagnostikimit inteligjent do t'ju ndihmojë të diagnostikoni problemin.

Karakteristika shtesë

Më shumë karakteristika ofrohen nëse pajisja juaj është e lidhur me Wi-Fi.

- Cilësimet
 - Ju lejon të caktoni opsione të ndryshme në pajisje dhe në aplikacion.

SHËNIM

- Në rastet e mëposhtme, duhet të përditësoni informacionin e rrjetit për secilën pajisje në aplikacionin **LG ThinQ** te **Kartat e pajisjes** → **Cilësimet** → **Ndrysho rrjetin**.
 - routeri me valë është ndryshuar
 - fjalëkalimi i routerit me valë është ndryshuar
 - Ofruesi i shërbimit të internetit është ndryshuar
- Aplikacioni i nënshtrohet ndryshimit për qëllime të përmirësimit të pajisjes pa njoftuar përdoruesit.
- Funkcionet mund të ndryshojnë në varësi të modelit.

Instalimi i aplikacionit LG ThinQ dhe lidhja e pajisjes LG

Modelet me kod QR

Skanoni kodin QR që ndodhet në produkt duke përdorur kamerën ose një aplikacion lexues të kodit QR në telefonin tuaj inteligjent.



Modelet pa kod QR

- 1 Kërkoni dhe instaloni aplikacionin **LG ThinQ** nga Google Play Store ose Apple App Store në një telefon inteligjent.
- 2 Aktivizoni aplikacionin **LG ThinQ** dhe identifikohuni me llogarinë tuaj ekzistuese ose krijoni një llogari LG për t'u identifikuar.
- 3 Shtypni butonin shto (+) në aplikacionin **LG ThinQ** për të lidhur pajisjen LG. Ndiqni udhëzimet në aplikacion për të përfunduar procesin.

SHËNIM

- Për të verifikuar lidhjen Wi-Fi, kontrolloni që treguesi i Wi-Fi në panelin e kontrollit të jetë ndezur.
- Pajisja mbështet vetëm rrjete valësh 2.4 GHz. Për të kontrolluar frekuencën e rrjetit tuaj, kontaktoni ofruesin tuaj të shërbimit të internetit, ose shikoni manualin e ruterit me valë.

SHËNIM

- **LG ThinQ** nuk mban përgjegjësi për problemet e lidhjes me rrjetin apo çdo lloj problemi në lidhje me të, mosfunksionimi ose gabimi të shkaktuar nga lidhja me rrjetin.
- Mjedisi rrethues mund ta bëjë shërbimin e rrjetit pa fije të punojë ngadalë.
- Nëse distanca ndërmjet pajisjes dhe ruterit me valë është tepër e madhe, fuqia e sinjalit dobësohet. Mund të duhet një kohë e gjatë për të bërë lidhjen ose instalimi mund të dështojë.
- Nëse pajisja ka probleme për t'u lidhur me rrjetin Wi-Fi, mund të jetë shumë larg ruterit. Blini një përsëritës Wi-Fi (zgjatues i valës) për të përmirësuar fuqinë e sinjalit Wi-Fi.
- Lidhja me rrjetin mund të mos funksionojë siç duhet në varësi të ofruesit të shërbimit të internetit.
- Lidhja Wi-Fi mund të mos lidhet ose mund të ndërpritet për shkak të mjedisit të rrjetit të shtëpisë.
- Pajisja nuk mund të lidhet për shkak të problemeve me transmetimin e sinjalit me valë (në wireless). Shkëputni prizën e pajisjes dhe pritni një minutë përpara se ta provoni përsëri.
- Nëse firewall-i në ruterin tuaj me valë është i aktivizuar, çaktivizoni firewall-in ose shtoni një përjashtim për këtë rast.
- Emri i rrjetit me valë (SSID) duhet të jetë një kombinim i shkronjave dhe numrave anglisht. (Mos përdorni karaktere speciale)
- Ndërfaqja e përdoruesit të Telefonit Inteligjent (UI) mund të ndryshojë në varësi të sistemit operativ të celularit (OS) dhe prodhuesit.
- Nëse protokollin i sigurisë së ruterit është vendosur në **WEP**, mund të mos arrini të konfiguroni rrjetin. Ndryshojeni në protokolle të tjera sigurie (rekomandohet **WPA2**) dhe lidhni sërish produktin.

- Nëse funksionet e reja janë të disponueshme, kur ndizni pajisjen do të shfaqet në ekran një njoftim përditësimi siç tregohet në vijim.

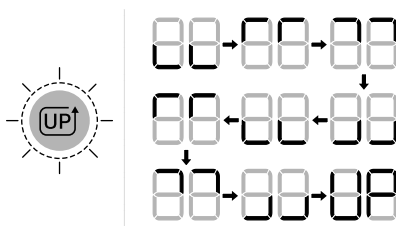

- Pas përditësimit, funksioni i pajisjes mund të ndryshojë nga ajo çfarë tregohet në manualin e përdorimit.

- 1 Pasi të merrni një njoftim përditësimi, do të merrni gjithashtu një njoftim përditësimi në telefonin tuaj inteligjent.
- 2 Prekni njoftimin e përditësimit në smartphone tuaj për të hyrë në ekranin e **Përditësimeve të Veçorive** në aplikacionin **LG ThinQ**.
- 3 Pasi të hyni në ekranin e **Përditësimeve të Veçorive** zgjidhni veçoritë e reja dhe trokitni lehtë mbi butonin e **përditësimit**.
 - Ecuria e përditësimit mund të kontrollohet në panelin e kontrollit të pajisjes.
 - Mos e e hiqni nga priza kabllon elektrike të pajisjes gjatë përditësimit, pasi kjo do të ndërpresë procesin.
- 4 Pas përditësimit, për të ndryshuar cilësimet e detajuara të veçorive të përditësuara, referojuani udhëzuesit brenda aplikacionit **LG ThinQ**.

Përditësoni pajisjen tuaj

Mund ta përditësoni pajisjen tuaj me veçori të reja nëpërmjet aplikacionit **LG ThinQ**.

Zbulimi i dritareve të hapura (në disa modele/LG ThinQ)

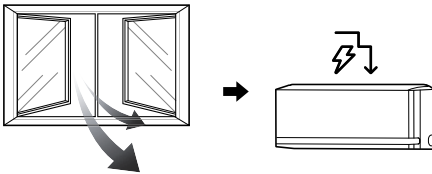

Kur ka dritare të hapura apo kur brenda futet ajër nga jashtë, mund të zbulohet ndryshimi i temperaturës dhe modaliteti i **Kontrollit të Energjisë** aktivizohet.

Për të përdorur funksionin **Zbulimi i dritareve të hapura** ose për të përcaktuar **Kohën e fikjes së kontrollit të energjisë**, lidhni pajisjen me aplikacionin **LG ThinQ**.

- Në ekran shfaqet ikona 80, 60 ose 40 nëse hapet një dritare.

SHËNIM

- Funksioni **Zbulimi i dritareve të hapura** mund të përdoret me modalitetet **Ftohje** dhe **Ngrrohje**.
- Funksioni **Zbulimi i dritareve të hapura** çaktivizohet në rastet e mëposhtme.
 - Nëse pajisja dallon që dritaret janë të mbyllura
 - Nëse **Koha e fikjes së kontrollit të energjisë** ka kaluar
 - Nëse ndryshohet modaliteti i funksionimit
- Funksioni **Zbulimi i dritareve të hapura** nuk punon në rastet e mëposhtme.
 - Nëse aktivizohen funksionet **Ftohje** dhe **Ngrrohje** menjëherë pas ndezjes së pajisjes
 - Nëse diferenca midis temperaturës së brendshme dhe të jashtme nuk është e madhe
 - Nëse nuk ka ventilim të mjaftueshëm përmes dritareve
- Kur lidhet me njësitë e shumta të jashtme, ky funksion mund të mos mbështetet.

Pastrimi gjeneral (në disa modele/LG ThinQ)

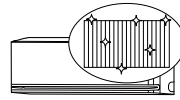

Duke ngrirë dhe shkrirë vazhdimisht shkëmbyesin e nxehtësisë së kondicionerit, ndotësit si pluhuri lahen dhe pajisja mbahet e pastër.

Pas pastrimit, zvogëlon lagështinë brenda njësisë së brendshme.

Në disa njësi të brendshme, **RL** shfaqet në ekranin e njësisë së brendshme.

SHËNIM

- Funksioni **Pastrimi gjeneral** përfundon pasi pajisja të jetë tharë.
- Nëse në dhomë ka shumë lagështi kur funksioni **Pastrimi gjeneral** është në punë, zona pranë njësisë së brendshme mund të bëhet e mjegullt.
- Funksioni **Pastrimi gjeneral** mund të përdoret në ambiente të brendshme në 21 °C to 32 °C dhe në ambiente të jashtme 21 °C to 37 °C. Funksioni **Pastrimi gjeneral** është një funksion i menaxhimit të higjienës, jo një funksion ftohjeje, kështu që kushtet e përdorimit mund të ndryshojnë nga temperatura e garantuar e ftohjes së pajisjes.
- Nëse funksioni **Pastrimi gjeneral** përdoret në një temperaturë jashtë kufijve të lejuar, paralajmëron aplikacionin **LG ThinQ** dhe funksioni nuk punon.
- Funksioni **Pastrimi gjeneral** është i disponueshëm edhe kur pajisja është në punë.
- Nëse shtypni butonin **⏻** në pajisje ose në telekomandë gjatë **Pastrimit gjeneral**, funksioni **Pastrimi gjeneral** çaktivizohet.
- Gjatë **Pastrimit gjeneral**, mund të dëgjohet një zhurmë "tik-tik-" ose "tak-tak" ndërsa pajisja zgjerohet ose kontraktohet.
- Pas **Pastrimit gjeneral**, pajisja do të fiket automatikisht. Kur ndizet sërish, do të funksionojë në modalitetin e **Ftohjes**.

SHËNIM

- Nëse është caktuar funksioni **Kohëmatësi**, funksioni i **Pastrimit gjeneral** mund të mos funksionojë siç duhet..
- Pajisja nxjerr ajër të ftohtë kur aktivizohet funksioni **Pastrimit gjeneral**.

kW Manager (në disa modele/ LG ThinQ)

Konsumi i energjisë së kondicionerit rregullohet automatikisht në varësi të programit dhe të konsumit të parashikuar të energjisë të vendosur nga përdoruesi.

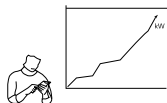

Në ekranin e njësise së brendshme të disa modeleve shfaqet ikona EÜ.

SHËNIM

- Gjatë përdorimit të funksionit **kW Manager** mund të reduktohet dalja e ajrit të ftohtë në varësi të sasisë së mbetur të konsumit të parashikuar të energjisë.
- Kur tejkalohet konsumi i parashikuar i energjisë elektrike, funksioni **kW Manager** çaktivizohet.
- Gjatë përdorimit të modaliteteve **Ngrohje** dhe **Automatik**, funksioni **kW Manager** çaktivizohet.
- Kur lidhet me njësitë e shumta të jashtme, ky funksion mund të mos mbështetet.
- Konsumi i energjisë i treguar nëpërmjet aplikacionit **LG ThinQ** mund të ndryshojë nga konsumi real i energjisë i treguar në faturën tuaj të shërbimeve.
- Informacioni rreth konsumit të energjisë mund të variojë sipas pajisjes.
- Konsumi i energjisë mund të ndryshojë nga rezultatet e matura duke përdorur pajisje të tjera matëse.

- Konsumi i matur i energjisë mund të variojë sipas ambientit në të cilin është instaluar pajisja.
- Konsumi i matur i energjisë mund të variojë sipas ambientit të përdorimit apo metodës së përdorimit të pajisjes shtëpiake.
- Kur vendosni kohën e përdorimit, pajisja nuk ndizet apo fiket automatikisht.
- Edhe kur është në punë funksioni **kW Manager**, funksioni i parë që reflektohet është ai i vendosur me telekomandën.
- Përdorimi aktual mund të ndryshojë.

Gjumë + (në disa modele/LG ThinQ)

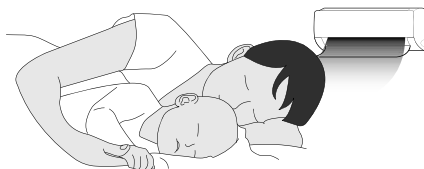

Përdoreni para gjumit. Pajisja do të njoftohet automatikisht dhe do të rregullojë temperaturën dhe shpejtësinë e ventilatorit për të krijuar një ambient gjumi më të personalizuar.

SHËNIM

- Ky funksion mund të caktohet kur pajisja është e ndezur.
- Ky funksion është i disponueshëm me modalitetet **Ftohje**.
- Kur lidhet me njësitë e shumta të jashtme, ky funksion mund të mos mbështetet.

Njoftim për softuerin me burim të hapur

Për të marrë kodin e burimit nën GPL, LGPL, MPL dhe licenca të tjera me burim të hapur që kanë detyrimet për të zbuluar kodin e burimit që ndodhet në këtë produkt, dhe për të aksesuar të gjitha kushtet e referuara të licencës, njoftimet për

të drejtën e autorit dhe dokumentet e tjera përkatëse, ju lutemi vizitoni faqen <https://opensource.lge.com>.

“LG Electronics” do t’ju ofrojë po ashtu kodin me burim të hapur në një CD-ROM me një tarifë që mbulon koston e kryerjes së një shpërndarje të tillë (si p.sh. kostoja e materialit, transportit dhe administrimit) pas kërkesë me email në opensource@lge.com.

Kjo ofertë është e vlefshme për këdo që merr këtë informacion për një periudhë prej tre vjetësh nga dërgesa jonë e fundit e këtij produkti.

Specifikimet e pajisjes radio

Emri i modulit	LCWB-001
Diapazoni i frekuencës me valë LAN	2412 MHz - 2472 MHz
Fuqia në dalje (Maksimumi) me valë LAN	18,14 dBm
Diapazoni i frekuencës së Bluetooth	2402 MHz - 2480 MHz
Fuqia në dalje (Maksimumi) i Bluetooth	7,03 dBm

Versioni S/W i funksionit wireless: V 1.0

Për konsideratën e përdoruesit, kjo pajisje duhet të instalohet dhe operohet nga një distancë minimale prej 20 cm mes pajisjes dhe trupit.

Specifikimet e modulit të radarit

Kjo veçori është e disponueshme vetëm në modelet me sensor radar.

Emri i modulit	Frekuenca e valës	Energjia në dalje (Maksimumi)
RSM V2	61,0 GHz ~ 61,5 GHz	6,27 dBm

Diagnostikimi duke përdorur LG ThinQ

Përdorni këtë veçori për t’ju ndihmuar të diagnostikoni dhe zgjidhni problemet me pajisjen tuaj.

SHËNIM

- Për arsye që nuk lidhen me neglizhencën e LGE, shërbimi mund të mos funksionojë për shkak të faktorëve të jashtëm si për shembull, por pa u kufizuar me, mungesën e rrjetit Wi-Fi, mungesën e lidhjes me rrjetin Wi-Fi, politikat vendase të App Store ose mungesës së aplikacionit.
- Kjo veçori mund të jetë objekt ndryshimi pa njoftim paraprak dhe mund të ketë forma të ndryshme në varësi të vendndodhjes suaj.

Përdorimi i LG ThinQ për diagnostikimin e problemeve

Nëse hasni ndonjë problem me pajisjen tuaj me Wi-Fi, ajo mund të transmetojë të dhënat e zgjidhjes së problemit në një telefon inteligjent duke përdorur aplikacionin **LG ThinQ**.

- Hapni aplikacionin **LG ThinQ** dhe zgjidhni veçorinë **Smart Diagnosis** në menu. Ndiqni udhëzimet e vendosura në dispozicion në aplikacionin **LG ThinQ**.

Përdorimi i diagnostikimit me zë për diagnostikimin e problemeve

Ndiqni udhëzimet më poshtë për të përdorur metodën e diagnostikimit me zë.

- Hapni aplikacionin **LG ThinQ** dhe përzgjidhni karakteristikën **Smart Diagnosis** në menu. Ndiqni udhëzimet për diagnostikimin me zë të vendosura në dispozicion në aplikacionin **LG ThinQ**.

1 Futeni mirë spinën e korrentit në prizë.

42 FUNKSIONET INTELIGJENTE

2 Vendosi altoparlantin e telefonit tuaj inteligjent pranë pajisjes.

3 Shtypni butonin **Funksioni**.

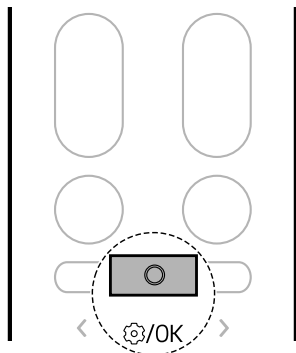

4 Shtypni butonin < or > derisa ikona e poshtme të pulsojë në fund të ekranit. Pastaj shtypni butonin **Funksioni**.

• Mbajeni telefonin inteligjent pranë derisa transferimi i të dhënave të ketë përfunduar.

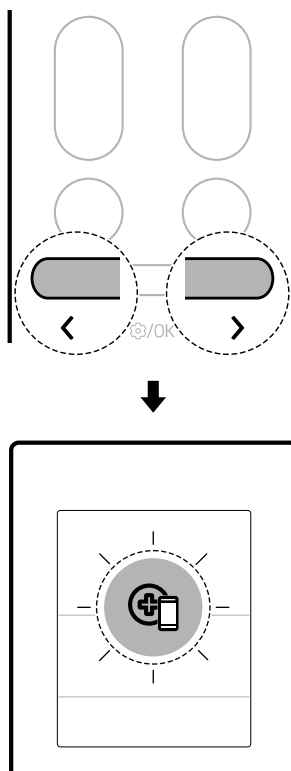

5 Pasi të ketë përfunduar transferimi i të dhënave, diagnostikimi do të shfaqet në aplikacion.

SHËNIM

- Për rezultate më të mira, mos e lëvizni telefonin ndërkohë që po transmetohet zëri.
- Sigurohuni që të mbani në minimum zhurmën e ambientit, përndryshe telefoni mund të mos marrë saktë sinjalet nga njësia e brendshme.

MIRËMBAJTJA

Pastrimi

▲ PARALAJMËRIM

- Përpara pastrimit ose mirëmbajtjes, shkëputni furnizimin me energji elektrike dhe prisni derisa ventilatori të ndalojë.

Intervali i pastrimit

Pastrimi i pajisjes

Nëse pajisja nuk do të përdoret për një periudhë të gjatë kohore, thajeni pajisjen që ta ruani atë në gjendjen më të mirë. Pastroni rregullisht pajisjen për të ruajtur performancën optimale dhe për të parandaluar prishjen e mundshme.

- Thajeni pajisjen në modalitetin **Ventilator** për 3 deri në 4 orë dhe shkëputeni nga energjia. Mund të ketë dëmtime të brendshme nëse ka mbetur lagështi në pjesët përbërëse të pajisjes.
- Përpara se ta përdorni sërish pajisjen, thajini pjesët e brendshme të pajisjes në modalitetin **Ventilator** për 3 deri në 4 orë. Kjo do të ndihmojë në heqjen e aromës së pakëndshme të krijuar nga lagështia.

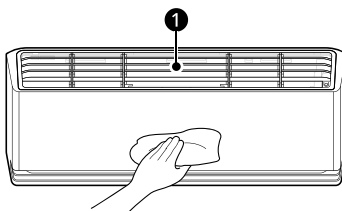

1 Filtri i ajrit

SHËNIM

- Kjo veçori mund të variojë në varësi të llojit të modelit.

Lloji	Përshkrimi	Intervali
Njësia e brendshme	Pastroni sipërfaqen e njësisë së brendshme duke përdorur një leckë të butë dhe të thatë.	Rregullisht
	Bëni një pastrim profesional të enës së shkarkimit të kondensatës.	Një herë në vit
	Bëni një pastrim profesional të tubit të shkarkimit të kondensatës.	Çdo 4 muaj
	Zëvendësoni bateritë e telekomandës me valë.	Një herë në vit

Lloji	Përshkrimi	Intervali
Njësia e jashtme	Bëni një pastrim profesional të bobinave të shkëmbyesit të nxehtësisë dhe të paneleve të ventilimi. (Konsultohuni me teknikun.)	Një herë në vit
	Bëni një pastrim profesional të ventilatorit.	Një herë në vit
	Bëni një pastrim profesional të enës së shkarkimit të kondensatës.	Një herë në vit
	Sigurohuni që një profesionist të verifikojë që i gjithë montimi i ventilatorit është shtrënguar fort.	Një herë në vit
	Pastroni komponentët elektrikë me ajër të kompresuar.	Një herë në vit

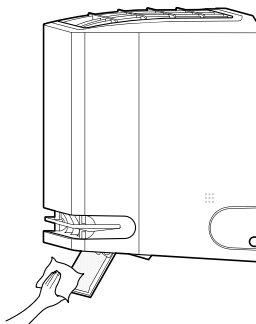

Pastrimi i deflektorit të ajrit

- 1 Fikeni pajisjen.
- 2 Shtypni dhe mbani shtypur butonin  për rreth 5 sekonda për të hapur deflektorin e ajrit për ta pastruar me lehtësi.
- 3 Pastroni deflektorin e ajrit duke përdorur një leckë të butë dhe të thatë.



- 4 Shtypni dhe mbani shtypur butonin  për rreth 5 sekonda për të mbyllur deflektorin e ajrit.

SHËNIM

- Kur shtypni butonin  ndërkohë që funksioni është i ndezur, nuk mund ta ndizni pajisjen.
 - Nëse shtypni butonin  vazhdimisht, mund ta ndizni pajisjen.

Pastrimi i filtrit dhe pjesëve të tjera

Lloji	Përshkrimi	Intervali
Filtri i ajrit	Pastrojeni me fshesë me korrent ose lajeni me dorë.	2 javë
Filtri antialergjik	Pastrojeni me fshesë me korrent ose me furçë.	Çdo 6 muaj
Jonizuesi (në disa modele)	Përdorni pambuk të thatë për të pastruar pluhurin.	Çdo 6 muaj

SHËNIM

- Mos përdorni asnjëherë ujë që është më i ngrohtë se 40 °C kur pastroni filtrat. Mund të shkaktojë deformim ose çngjyrosje.

SHËNIM

- Mos përdorni asnjëherë substanca të rrezikshme kur pastroni filtrat. Ato mund të dëmtojnë sipërfaqen e pajisjes.
 - Mos e lani filtrin antialergjik me ujë, sepse filtri mund të dëmtohet (në disa modele).
-

Përdorimi i funksionit Pastrim automatik+

Në modalitetet **Ftohje** dhe **Tharja e ajrit**, lagështia krijohet brenda njësisë së brendshme. Ju mund ta reduktoni këtë lagështi.

- 1 Shtypni butonin **Funksioni**.

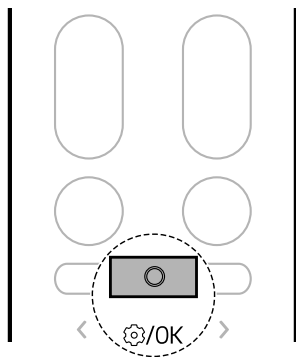

- 2 Shtypni butonin < or > derisa ikona e poshtme të pulsojë në fund të ekranit. Pastaj shtypni butonin **Funksioni**.

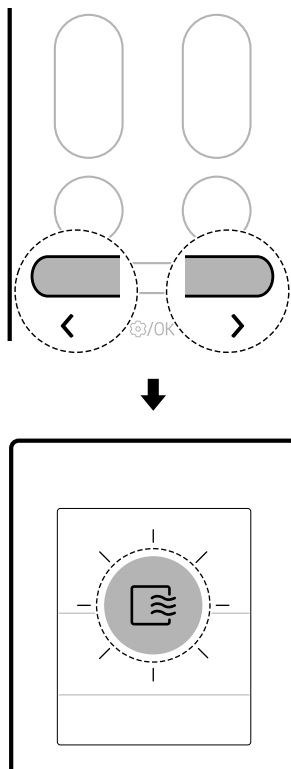

- 3 Shtypni butonin < ose > për të caktuar statusin e dëshiruar të funksionit **Pastrim automatik+**.
 - Çdo shtypje butoni e ndryshon funksionin në këtë rradhë: Ndal ↔ Ndezur ↔ Fikur

- 4 Pastaj shtypni butonin **Funksioni**.

SHËNIM

- Funksioni **Pastrim automatik+** konfigurohet pasi të keni blerë pajisjen. Nëse nuk dëshironi ta përdorni këtë funksion, fikeni.

SHËNIM

- Koha e **Pastrimit automatik+** përcaktohet automatikisht sipas kushteve të përdorimit të pajisjes dhe statusi i ecurisë shfaqet si minutat e mbetura në ekranin e njësise së brendshme.
 - Koha e **Pastrimit automatik+** është deri në 20 minuta.
- Kushtet e tharjes brenda pajisjes mund të jenë të ndryshme në varësi të temperaturës ose lagështisë së ajrit të brendshëm.
 - Për tharje të mjaftueshme brenda të pajisjes, përdorni pajisjen në modalitetin **Ventilator** për më shumë se 1 orë.
- Pasi të caktohet funksioni **Pastrim automatik+** funksioni **Pastrimi automatik+** i përcaktuar më parë do të ruhet kur pajisja të përdoret përsëri.
- Nëse pajisja nuk përdoret për një periudhë të gjatë kohe, përdorni modalitetin e **Ventilatorit** për më shumë se 1 orë për të tharë plotësisht pjesën e brendshme të pajisjes përpara se ta vendosni në vendin e saj.
- Mund të caktoni funksionin **Pastrim automatik+** edhe kur pajisja ka ndaluar së funksionuari.

Pastrimi nga ngrirja (në disa modele)

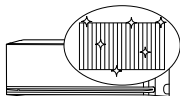

Duke ngrirë dhe shkrirë vazhdimisht shkëmbyesin e nxehësisë së kondicionerit, ndotësit si pluhuri lahen dhe pajisja mbahet e pastër.

Në ekranin e njësise së brendshme shfaqet ikonaFC dhe progresi i pastrimit nga 0 në 99.

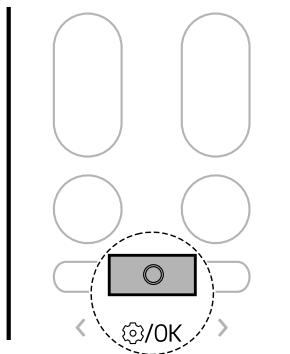
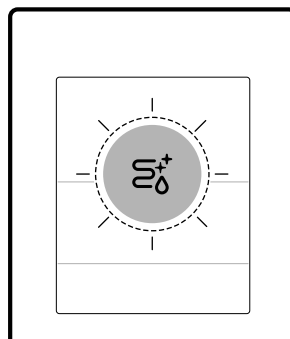
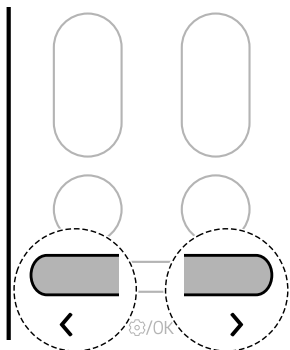
1 Shtypni butonin **Funksioni**.2 Shtypni butoni **<ose>** derisa ikona e poshtme të pulsojë në ekranin e shfaqjes. Pastaj shtypni butonin **Funksioni**.

SHËNIM

- Funkzioni **Pastrimi nga ngrirja** përfundon pasi pajisja të jetë tharë.
- Nëse në dhomë ka shumë lagështi kur funksioni **Pastrimi nga ngrirja** është në punë, zona pranë njësisë së brendshme mund të bëhet e mjegullt.
- Funkzioni **Pastrimi nga ngrirja** mund të përdoret në ambiente të brendshme në 21 °C deri në 32 °C dhe në ambiente të jashtme në 21 °C deri në 37 °C. Funksioni **Pastrimi nga ngrirja** është funksion për menaxhimin e higjienës dhe jo funksion ftohjeje, prandaj kushtet e përdorimit mund të ndryshojnë nga temperatura e garantuar e ftohjes së pajisjes.
- Nëse funksioni **Pastrimi nga ngrirja** vihet në punë në një temperaturë jashtë kufijve të lejuar, pajisja lëshon 5 herë një tingull dhe funksioni nuk punon.
 - Kodi në imazhin më poshtë do të shfaqet në disa njësi të brendshme.

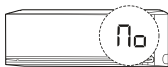

- Funksioni **Pastrimi nga ngrirja** është i disponueshëm edhe kur pajisja është në punë.
- Nëse shtypni butonin  te pajisja apo telekomanda gjatë **Pastrimit nga ngrirja**, funksioni **Pastrimi nga ngrirja** çaktivizohet.
- Gjatë **Pastrimit nga ngrirja**, mund të dëgjohet një zhurmë “tik-tik” ose “tak-tak” teksa pajisja zgjerohet ose kontraktohet.
- Pas **Pastrimit nga ngrirja**, pajisja fiket automatikisht. Kur ndizet sërish, funksionon në modalitetin e **Ftohjes**.
- Nëse është caktuar funksioni **Kohëmatësi** funksioni **Pastrimi nga ngrirja** mund të mos funksionojë siç duhet.
- Pajisja nxjerr ajër të ftohtë kur aktivizohet funksioni **Pastrimi nga ngrirja**.
- Kur lidhet me njësitë e shumta të jashtme, ky funksion mund të mos mbështetet.

Heqja dhe Zëvendësimi i filtrit të ajrit

SHËNIM

- Mos e përkulni filtrin e ajrit, pasi mund të thyhet.
- Montoni siç duhet filtrin e ajrit për të parandaluar hyrjen e pluhurit dhe substancave të tjera në pajisje.
- Numri dhe vendndodhja e çengelave mund të ndryshojnë në varësi të modelit të pajisjes.

1 Fikeni energjinë në pajisje.

2 Gjeni dorezat e filtrit të ajrit në pjesën e përparme të sipërme të pajisjes.

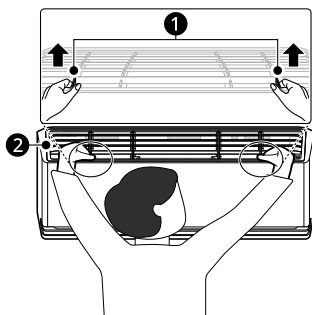

① Dorezat

② Filtri i ajrit

3 Tërhiqni pak lart dorezat dhe më pas ngrijeni të gjithë filtrin për ta hequr.

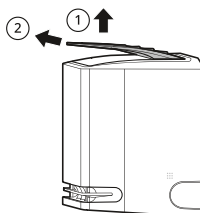

4 Vendosni dorezat në filtrin e ajrit në vrimat në pjesën e pasme të panelit të përparmë.

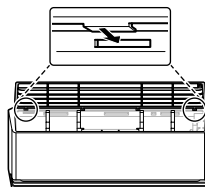

5 Shtyni dorezat poshtë deri sa të bëjë klik në vendin e vet.

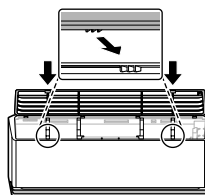

6 Për t'u siguruar që filtri është montuar siç duhet, shtyni poshtë përgjatë gjithë gjatësisë së përparme të filtrit.

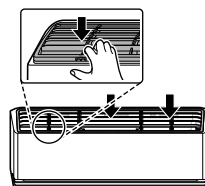

Pastrimi i filtrit të ajrit

Pastroni filtrin e ajrit një herë në 2 javë, ose më shpesh, nëse duhet.

1 Hiqni filtrin e ajrit nga pajisja.

- 2** Pastroni filtrin e ajrit me një fshesë me korrent ose lajeni me ujë të vakët dhe një detergjent të butë.

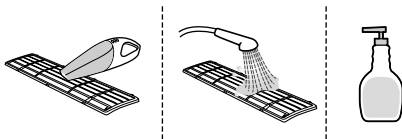

- 3** Thajeni filtrin në hije.

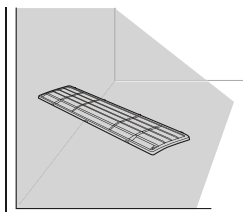

SHËNIM

- Mos e përdorni pajisjen pa vendosur filtrin në vend.

Pastrimi i filtrin antialergjik (në disa modele)

SHËNIM

- Numri dhe vendndodhja e pjesëve mund të ndryshojnë në varësi të modelit të pajisjes.
- Veçoritë mund të ndryshojnë në varësi të llojit të modelit.

- 1** Fikeni energjinë në pajisje.

- 2** Hiqni filtrat e ajrit nga njësia e brendshme.

- 3** Hiqni filtrin antialergjik nga njësia e brendshme.

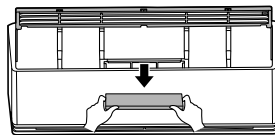

- 4** Pastroni filtrin duke përdorur një fshesë me korrent.
- Mos e lani filtrin antialergjik me ujë.

- 5** Fusni filtrin antialergjik.

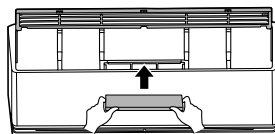

- 6** Montoni filtrin e ajrit.

- 7** Kontrolloni anën e kapakut të përparmë për t'u siguruar që filtrat e ajrit të jenë montuar saktë.

Heqja dhe zëvendësimi i rregullatorit të ajrit

SHËNIM

- Numri dhe vendndodhja e çengelave mund të ndryshojnë në varësi të modelit të pajisjes.

- 1** Fikeni energjinë në pajisje.

- 2** Nxirreni rregullatorin e ajrit duke e tërhequr në pjesën e përparme të njësisë së brendshme.

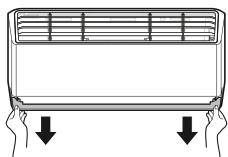

- 3** Futni çengelat e rregullatorit të ajrit te vrimat.

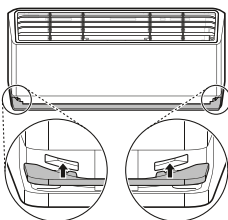

- 4** Shtyni çengelat deri sa të bëjnë klik në vendin e vet.

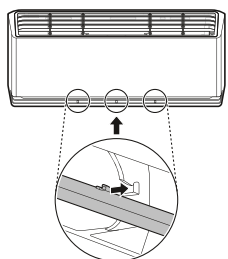

Pastrimi i rregullatorit të ajrit

- 1** Hiqni rregullatorin e ajrit nga pajisja.

- 2** Pastroni rregullatorin e ajrit duke përdorur një leckë të butë ose të thatë.

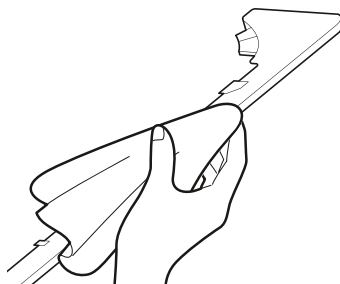

Pastrimi i jonizuesit (në disa modele)

- 1** Fikeni pajisjen.

- 2** Shtypni dhe mbani shtypur butonin  për rreth 5 sekonda për të hapur deflektorin e ajrit.

- 3** Pastroni jonizuesin duke përdorur pambuk të thatë.

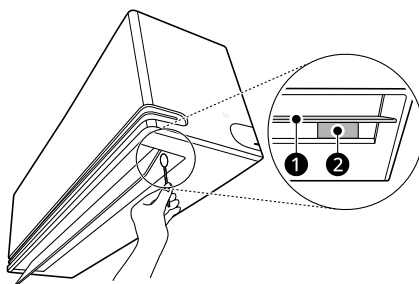



- 1** Deflektori i ajrit

- 2** Jonizuesi

- 4** Shtypni dhe mbani shtypur butonin  për rreth 5 sekonda për të mbyllur deflektorin e ajrit.

SHËNIM

- Kur shtypni butonin  ndërkohë që funksioni është i ndezur, nuk mund ta ndizni pajisjen.
 - Nëse shtypni butonin  vazhdimisht, mund ta ndizni pajisjen.
-

ZGJIDHJA E PROBLEMEVE

Para se të telefononi për servis

Ju lutemi kontrolloni sa më poshtë përpara se të kontaktoni qendrën e shërbimit. Nëse problemi vazhdon, kontaktoni qendrën tuaj lokale të shërbimit.

SHËNIM

- Disa funksione mund të mos mbështeten, në varësi të modelit.

Funksioni i vetë-diagnostikimit

Kjo pajisje ka një funksion të integruar **vetë diagnostikimi**. Nëse ndodh një gabim, llamba e njësisë së brendshme do të pulsojë në intervale prej 2 sekondash. Nëse ndodh kjo, kontaktoni shitësin tuaj lokal ose qendrën e shërbimit.

Përdorimi

Simptomat	Shkaqet e mundshme & Zgjidhja
Pajisja nuk funksionon normalisht.	Nga pajisja vjen aromë djegieje dhe zhurma të çuditshme. <ul style="list-style-type: none"> Fikni pajisjen, fikni ose shkëputni furnizimin me energji elektrike dhe kontaktoni qendrën e shërbimit.
	Uji rrjedh nga njësia e brendshme edhe kur niveli i lagështisë është i ulët. <ul style="list-style-type: none"> Fikni pajisjen, fikni ose shkëputni furnizimin me energji elektrike dhe kontaktoni qendrën e shërbimit.
	Kabull i energjisë është i dëmtuar ose po gjeneron nxehtësi të tepërt. <ul style="list-style-type: none"> Fikni pajisjen, fikni ose shkëputni furnizimin me energji elektrike dhe kontaktoni qendrën e shërbimit.
	Çelësi, çelësi i qarkut (siguria, tokëzimi) ose siguresa nuk funksionon siç duhet. <ul style="list-style-type: none"> Fikni pajisjen, fikni ose shkëputni furnizimin me energji elektrike dhe kontaktoni qendrën e shërbimit.
	Pajisja tregon një kod gabimi nga funksioni i saj i vetë-diagnostikimit. <ul style="list-style-type: none"> Fikni pajisjen, fikni ose shkëputni furnizimin me energji elektrike dhe kontaktoni qendrën e shërbimit.
Shpejtësia e ventilatorit nuk mund të rregullohet.	Është përzgjedhur modalitet Jet ose Modaliteti Funksionim Automatik. <ul style="list-style-type: none"> Në disa modalitete të funksionimit, nuk mund të rregulloni shpejtësinë e ventilatorit. Zgjidhni një modalitet funksionimi ku mund të rregulloni shpejtësinë e ventilatorit.

Simptomat	Shkaqet e mundshme & Zgjidhja
Temperatura nuk mund të rregullohet.	<p>Është përzgjedhur modaliteti Ventilator ose Modaliteti Jet.</p> <ul style="list-style-type: none"> Në disa modalitete të funksionimit, nuk mund të rregulloni temperaturën. Zgjidhni një modalitet funksionimi ku mund të rregulloni temperaturën.
Pajisja ndalon gjatë funksionimit.	<p>Pajisja fiket papritur.</p> <ul style="list-style-type: none"> Funksioni Kohëmatësi i fikjes mund të ketë përfunduar, prandaj dhe pajisja fiket. Kontrolloni cilësimet e kohëmatësit.
	<p>Ka ndodhur një problem me energjinë gjatë funksionimit.</p> <ul style="list-style-type: none"> Prisni deri sa të rikthehet energjia. Nëse funksioni Rindezje automatike është i aktivizuar, pajisja juaj do të rifillojë funksionimin e saj të fundit disa minuta pasi të jetë rikthyer energjia.
Pajisja nuk funksionon.	<p>Pajisja është shkëputur.</p> <ul style="list-style-type: none"> Kontrolloni nëse kordoni i energjisë është vendosur në prizë ose nëse izoluesit e energjisë janë të ndezur.
	<p>Shpërtheu siguresa ose furnizimi me energji elektrike është bllokuar.</p> <ul style="list-style-type: none"> Zëvendësoni siguresën ose kontrolloni se mos ka rënë çelësi i qarkut.
	<p>Ka ndodhur një problem me energjinë.</p> <ul style="list-style-type: none"> Fikni pajisjen kur ndodh një problem me energjinë. Pasi të rikthehet energjia, prisni 3 minuta dhe më pas ndizni pajisjen.
	<p>Tensioni është shumë i lartë ose shumë i ulët.</p> <ul style="list-style-type: none"> Kontrolloni se mos ka rënë çelësi i qarkut.
	<p>Pajisja është fikur automatikisht në një kohë të paracaktuar.</p> <ul style="list-style-type: none"> Ndizeni pajisjen.
	<p>Cilësimi i baterisë në telekomandën me valë është i pasaktë.</p> <ul style="list-style-type: none"> Sigurohuni që bateritë të jenë futur saktë në telekomandën tuaj me valë. Nëse bateritë janë vendosur siç duhet, por pajisja ende nuk funksionon, ndërroni bateritë dhe provoni përsëri.
Pajisja nuk fryn ajër të ftohtë.	<p>Ajri nuk qarkullon siç duhet.</p> <ul style="list-style-type: none"> Sigurohuni që të mos ketë perde, grila ose pjesë mobiliesh që bllokojnë pjesën e përparme të pajisjes.
	<p>Filtri i ajrit është ndotur.</p> <ul style="list-style-type: none"> Pastroni filtrin e ajrit një herë në 2 javë. Shihni "Pastrimi i filtrit të ajrit" për më shumë informacion.
	<p>Temperatura e dhomës është shumë e lartë.</p> <ul style="list-style-type: none"> Në verë, ftohja e plotë e ajrit brenda mund të marrë pak kohë. Në këtë rast, zgjidhni modalitetin Jet për të ftohur shpejt ajrin brenda.
	<p>Ajri i ftohtë po del nga dhoma.</p> <ul style="list-style-type: none"> Sigurohuni që ajri i ftohtë të mos dalë nga pikat e ventilimit në dhomë.

Simptomat	Shkaqet e mundshme & Zgjidhja
Pajisja nuk fryn ajër të ftohtë.	Temperatura e dëshiruar është më e lartë se temperatura aktuale. <ul style="list-style-type: none"> Vendosni temperaturën e dëshiruar në një nivel më të ulët se temperatura aktuale.
	Aty pranë ka një burim ngrohjeje. <ul style="list-style-type: none"> Shmangni përdorimin e gjeneratorëve të nxehtësisë si furrat elektrike ose pianurat me gaz kur kondicioneri është në punë.
	Është përzgjedhur modaliteti Ventilator. <ul style="list-style-type: none"> Gjatë modalitetit Ventilator, ajri fryn nga pajisja pa ftohur ose ngrohur ajrin e brendshëm. Kaloni modalitetin e funksionimit në funksionimin e ftohjes.
	Temperatura e jashtme është shumë e lartë. <ul style="list-style-type: none"> Efekti i ftohjes mund të mos jetë i mjaftueshëm.

Performanca

Simptomat	Shkaqet e mundshme & Zgjidhja
Njësia e brendshme vazhdon të funksionojë edhe kur pajisja të jetë fikur.	Funksioni Pastrim automatik+ është duke u përdorur. <ul style="list-style-type: none"> Lejoni funksionin Pastrim automatik+ të vazhdojë punën pasi redukton çdo lagështirë brenda njësisë së brendshme. Nëse nuk e doni këtë funksion, mund ta fikni njësinë e brendshme.
Dalja e ajrit në njësinë e brendshme po nxjerr mjegull.	Ajri i ftohur nga pajisja nxjerr mjegull. <ul style="list-style-type: none"> Kur temperatura e dhomës ulet, ky fenomen do t'zhduket.
Nga njësia e jashtme rrjedh ujë.	Në operacionet e ngrohjes, uji i kondensuar bie nga shkëmbyesi i nxehtësisë. <ul style="list-style-type: none"> Kjo kërkon që të instalohet një tub shkarkimi nën enën bazë. Kontaktoni instaluesin.
Ka zhurmë ose dridhje.	Një tingull klikimi mund të dëgjohet kur pajisja ndizet ose ndalet për shkak të lëvizjes së valvulës së kthimit. Tingull kërcitjeje: Pjesët plastike të njësisë së brendshme kërcasin kur tkurren ose zgjerohen për shkak të ndryshimeve të papritura të temperaturës. Zhurma e fryrjes ose qarkullimit: Kjo është zhurma e fryrjes së ajrit e ftohësit përmes pajisjes. <ul style="list-style-type: none"> Zhurma është normale gjatë ose pas funksionimit. Nuk është shenjë e mosfunksionimit.

Simptomat	Shkaqet e mundshme & Zgjidhja
Njësia e brendshme lëshon një aromë të pakëndshme.	<p>Aroma e pakëndshme (si tymi i cigares) mund të përthithet në njësinë e brendshme dhe të shkarkohet nga qarkullimi i ajrit.</p> <ul style="list-style-type: none"> Nëse aroma nuk zhduket, duhet të lani filtrin. Nëse kjo nuk funksionon, kontaktoni qendrën e shërbimit për të pastruar shkëmbyesin tuaj të nxehëtisë.
Pajisja nuk fryn ajër të ngrohtë.	<p>Kur fillon modaliteti Ngrohje fleta është pothuajse e mbyllur dhe nuk del ajër, edhe pse njësia e jashtme është në punë.</p> <ul style="list-style-type: none"> Kjo është normale. Ju lutemi prisni derisa pajisja të gjenerojë mjaftueshëm ajër të ngrohtë për të fryrë përmes njësies së brendshme.
	<p>Njësia e jashtme është në modalitetin e shkrirjes.</p> <ul style="list-style-type: none"> Në modalitetin Ngrohje krijohet akull dhe ngricë në kondensator kur temperatura e jashtme bie. Modaliteti i shkrirjes redukton një shtresë ngrice në kondensator, dhe duhet të përfundojë në rreth 15 minuta.
	<p>Temperatura e jashtme është tepër e ulët.</p> <ul style="list-style-type: none"> Efekti i ngrohjes mund të mos jetë i mjaftueshëm.

Wi-Fi

Simptomat	Shkaqet e mundshme & Zgjidhja
Pajisja juaj shtëpiake dhe telefoni juaj inteligjent nuk janë lidhur me rrjetin Wi-Fi.	<p>Fjalëkalimi për Wi-Fi me të cilin po përpiqeni të lidheni është i pasaktë.</p> <ul style="list-style-type: none"> Gjeni rrjetin Wi-Fi të lidhur me telefonin tuaj inteligjent dhe hiqeni atë, më pas regjistroni pajisjen tuaj në aplikacionin LG ThinQ.
	<p>Interneti celular për telefonin tuaj inteligjent është aktivizuar.</p> <ul style="list-style-type: none"> Çaktivizoni Internetin celular të telefonit tuaj inteligjent dhe regjistroni pajisjen duke përdorur rrjetin Wi-Fi.
	<p>Emri i rrjetit me valë (SSID) është vendosur gabimisht.</p> <ul style="list-style-type: none"> Emri i rrjetit me valë (SSID) duhet të jetë një kombinim i shkronjave dhe numrave anglisht. (Mos përdorni karaktere speciale)
	<p>Frekuenca e ruter-it nuk është 2.4 GHz.</p> <ul style="list-style-type: none"> Mbështetet vetëm një frekuencë ruteri prej 2.4 GHz. Konfiguroni ruterin valor (në wireless) në 2.4 GHz dhe e lidhni pajisjen me ruterin me valë (në wireless). Për të kontrolluar frekuencën e ruter-it, kontrolloni me ofruesin tuaj të shërbimit të internetit apo prodhuesin e ruterit.
	<p>Ka shumë distancë mes pajisjes dhe ruterit.</p> <ul style="list-style-type: none"> Nëse distanca ndërmjet pajisjes dhe ruterit është shumë e madhe, sinjali mund të jetë i dobët dhe lidhja mund të mos jetë e konfiguruar në mënyrën e duhur. Lëvizni vendndodhjen e ruterit në mënyrë që të jetë sa më afër pajisjes.





Skenirajte QR kod
da biste videli uputstvo.

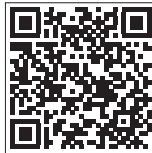

KORISNIČKO UPUTSTVO

KLIMA UREĐAJ



Pročitajte korisničko uputstvo pre korišćenja proizvoda da biste proizvod koristili bezbedno i pogodno.

SRPSKI

TIP: ZIDNI



MFL72096416
Rev.01_110124

www.lg.com

Autorsko pravo © 2017-2024 LG Electronics. Sva prava zadržana

SADRŽAJ

Ovaj priručnik može sadržati slike ili sadržaje koji se razlikuju od modela koji ste kupili.

Ovo uputstvo podleže reviziji od strane proizvođača.

BEZBEDNOSNA UPUTSTVA

PRE UPOTREBE PROČITAJTE SVA UPUTSTVA	3
UPOZORENJE	4
OPREZ	9

RUKOVANJE

Pre upotrebe.....	11
Pregledi proizvoda	12
Priprema pre rada.....	13
Pregled bežičnog daljinskog upravljača.....	15
Korišćenje radnih režima	18
Korišćenje specijalnih funkcija	23

PAMETNE FUNKCIJE

Aplikacija „LG ThinQ“	36
Dijagnostikovanje pomoću aplikacije „LG ThinQ“	40

ODRŽAVANJE

Čišćenje	42
----------------	----

REŠAVANJE PROBLEMA

Pre pozivanja servisa	53
-----------------------------	----

BEZBEDNOSNA UPUTSTVA

PRE UPOTREBE PROČITAJTE SVA UPUTSTVA

Sledeće bezbednosne smernice služe za sprečavanje nepredviđenih rizika ili štete usled nebezbednog ili nepravilnog rukovanja uređajem. Smernice su podeljene na „UPOZORENJE“ i „OPREZ“ kako je opisano u nastavku.

Bezbednosne poruke



Ovaj simbol se prikazuje da ukaže na stvari i radnje koje mogu izazvati rizik. Pažljivo pročitajte deo sa ovim simbolom i pratite uputstva da biste izbegli te rizike.



UPOZORENJE

Ovo ukazuje da nepoštovanje uputstava može prouzrokovati ozbiljne povrede ili smrt.



OPREZ

Ovo ukazuje da nepoštovanje uputstava može prouzrokovati manju povredu ili oštećenje proizvoda.

Napomene za zapaljivo rashladno sredstvo

Na jedinicama su prikazani sledeći simboli.



Ovaj simbol označava da ovaj uređaj koristi zapaljivo rashladno sredstvo. Ako rashladno sredstvo iscuri i bude izloženo spoljašnjem izvoru paljenja, postoji opasnost od požara.



Ovaj simbol označava da uputstvo za upotrebu treba pažljivo pročitati.



Ovaj simbol označava da servisno osoblje treba da rukuje ovom opremom u skladu sa Priručnikom za montažu.



Ovaj simbol označava da su informacije dostupne u Uputstvu za upotrebu ili Uputstvu za montažu.

UPOZORENJE

UPOZORENJE

- Da biste smanjili rizik od eksplozije, požara, smrti, strujnog udara, povreda ili opekotina kada koristite ovaj proizvod, pratite osnovne mere predostrožnosti, uključujući sledeće:

Tehnička bezbednost

- Ovaj uređaj mogu koristiti deca starija od 8 godina i osobe sa smanjenim fizičkim, čulnim ili mentalnim sposobnostima ili nedostatkom iskustva i znanja ako su pod nadzorom ili imaju uputstva vezana za upotrebu uređaja na bezbedan način i razumeju uključene opasnosti. Deca se ne smeju igrati uređajem. Deca ne smeju da vrše čišćenje i korisničko održavanje bez nadzora.
- Ovaj uređaj nije namenjen za upotrebu od strane osoba (uključujući decu) sa smanjenim fizičkim, čulnim ili mentalnim sposobnostima ili nedostatkom iskustva i znanja, osim ako su pod nadzorom ili ako su dobili uputstva za upotrebu uređaja od strane osobe odgovorne za njihovu bezbednost. Decu bi trebalo nadzirati da bi se osiguralo da se ne igraju uređajem.

- Montaža ili popravke koje su izvršile neovlašćene osobe mogu predstavljati opasnost za vas i druge.
- Informacije sadržane u priručniku namenjene su za korišćenje od strane kvalifikovanog servisera koji je upoznat sa bezbednosnim postupcima i opremljen odgovarajućim alatima i instrumentima za ispitivanje.
- Nečitanje i nepoštovanje svih uputstava u ovom priručniku može da dovede do kvara opreme, oštećenja imovine, ličnih povreda i/ili smrti.
- Rashladno sredstvo i izolacioni gas koji se koristi u uređaju zahtevaju posebne postupke odlaganja. Konsultujte se sa serviserom ili slično kvalifikovanom osobom pre nego što ih odložite.
- Kada je potrebno zameniti kabl za napajanje, zamenu bi trebalo da izvrši ovlašćeno osoblje koristeći samo originalne rezervne delove.
- Ako je kabl za napajanje oštećen, mora ga zameniti proizvođač, serviser proizvođača ili slično kvalifikovana osoba da bi se izbegla opasnost.
- Uređaj bi trebalo da bude montiran u skladu sa nacionalnim propisima o ožičenju.
- Sredstva za isključivanje moraju biti ugrađena u fiksno ožičenje u skladu sa pravilima za ožičenje.
- Ovaj uređaj mora biti pravilno uzemljen da bi se sveo na minimum rizik od strujnog udara.
- Ne secite i ne uklanjajte uzemljenje iz utikača.
- Pričvršćivanje žice za uzemljenje na zavrtanj poklopca utičnice ne uzemljuje uređaj osim ako je zavrtanj poklopca napravljen od metala, ako nije izolovan i ako je utičnica uzemljena kroz kućno ožičenje.
- Ako sumnjate da je klima uređaj ispravno uzemljen, neka utičnicu i strujni krug proveriti kvalifikovani električar.

Montaža

- Obratite se ovlašćenom servisnom centru kada instalirate ili premeštate klima-uređaj.
- Ne montirajte klima uređaj na nestabilnu površinu ili na mesto gde postoji opasnost od pada.

- Ne montirajte jedinicu u potencijalno eksplozivnoj atmosferi.
- Ne montirajte klima uređaj na mesto gde se čuvaju zapaljive tečnosti ili gasovi kao što su benzin, propan, razređivač boje itd.
- Bezbedno montirajte ploču i poklopac kontrolne kutije.
- Instalirajte namensku strujnu utičnicu i automatski prekidač pre korišćenja klima-uređaja.
- Koristite standardni automatski prekidač i osigurač koji su u skladu sa nominalnom snagom klima-uređaja.
- Postarajte se da cev i kabl za napajanje koji povezuju unutrašnju jedinicu i spoljnu jedinicu ne budu previše zategnuti kada instalirate klima-uređaj.
- Priključci kablova unutrašnje/spoljne jedinice moraju da budu dobro pričvršćeni i kabl treba da bude sproveden pravilno kako ne bi bilo sile koja izvlači kabl iz priključaka. Neodgovarajući ili labavi priključci mogu generisati toplotu ili izazvati požar.
- Nemojte povezivati žicu za uzemljenje na cev za gas, gromobran ili telefonsku žicu za uzemljenje.
- Koristite nezapaljiv gas (azot) da proverite da li ima curenja i da ispraznite vazduh; korišćenje komprimovanog vazduha ili zapaljivog gasa može izazvati požar ili eksploziju.

Rukovanje

- Nemojte menjati ili produžavati kabl za napajanje. Ogrebotine ili ljuštenje izolacije na kablovima za napajanje može dovesti do požara ili strujnog udara i kabl je potrebno zameniti.
- Postarajte se da kabl za napajanje ne bude zaprljan, olabavljen ili pokidan.
- Nemojte stavljati predmete na kabl za napajanje.
- Ne postavljajte grejač ili druge uređaje za grejanje blizu kabla za napajanje.
- Postajte se da kabl za napajanje nije moguće izvući ili oštetiti tokom rada.

- Nikada ne dodirujte, ne koristite i ne popravljajte klima-uređaj mokrim rukama.
- Nemojte umetati ruke ili druge predmete kroz dovod ili dovod vazduha dok klima-uređaj radi.
- Pobrinite se da se deca ne penju na spoljašnju jedinicu i da je ne udaraju.
- Obavezno koristite isključivo delove koji su navedeni na listi rezervnih delova. Nikada ne pokušavajte da izmenite opremu.
- Ne dodirujte cev za rashladno sredstvo, cev za vodu ili bilo koje unutrašnje delove dok jedinica radi ili neposredno nakon rada.
- Nemojte ostavljati zapaljive supstance kao što su benzin, benzen ili razređivač u blizini klima-uređaja.
- Nemojte koristiti klima-uređaj u dužem periodu u maloj prostoriji bez odgovarajuće ventilacije.
- Obavezno dobro provetrite prostoriju kada se klima-uređaj i uređaj za grejanje kao što je grejalica koriste istovremeno.
- Ne blokirajte ulaz ili izlaz vazduha.
- Isključite napajanje ako iz klima-uređaja dolaze zvukovi, mirisi ili dim.
- Ako klima-uređaj bude potopljen u vodu usled poplave, obratite se ovlašćenom servisnom Centar.
- U slučaju curenja gasa (kao što je freon, propan, tečni naftni gas, itd.), dobro provetrite prostoriju pre ponovnog korišćenja klima-uređaja.
- Odmah isključite napajanje u slučaju nestanka struje ili grmljavine.

Daljinski upravljač

- Uklonite baterije ako planirate da ne koristite daljinski upravljač tokom dužeg perioda.
- Nemojte nikada mešati različite vrste baterija ili stare i nove baterije za daljinski upravljač.
- Nemojte puniti ili demontirati baterije.
- Prestanite da koristite daljinski upravljač ako ima curenja tečnosti u bateriji. Ako vaša odeća ili koža budu izložene tečnosti koja curi iz baterije, isperite čistom vodom.

- Ako progutate tečnost iz baterije, dobro isperite unutrašnjost usta i obratite se lekaru.
- Baterije odložite na mesto gde nema opasnosti od požara.

Održavanje

- Pre čišćenja ili održavanja, isključite napajanje i sačekajte da se ventilator zaustavi.
- Nemojte čistiti uređaj prskanjem vode direktno na proizvod.

Rashladno sredstvo

Opšte

- Koristite samo rashladno sredstvo navedeno na etiketi klima uređaja.
- Ne unosite vazduh ili gas u sistem osim navedenog rashladnog sredstva.
- Ne dodirujte rashladno sredstvo koje curi tokom montaže ili popravke.
- Obavezno proverite da li ima curenja rashladnog sredstva nakon instalacije ili popravke klima-uređaja.
- Uređaj bi trebalo čuvati na način koji sprečava mehanička oštećenja.

Samo R32



- Svaka osoba koja je uključena u rad na rashladnom krugu ili koja ima pristup rashladnom kolu trebalo bi da ima važeći sertifikat od strane akreditovanog organa za procenu, koji potvrđuje njenu kompetenciju da bezbedno rukuje rashladnim tečnostima u skladu sa specifikacijom za procenu priznatoj u industriji.
- Servisiranje se vrši samo prema preporuci proizvođača opreme. Održavanje i popravke za koje je potrebna pomoć drugog

kvalifikovanog osoblja će se obavljati pod nadzorom lica kompetentnog za upotrebu zapaljivih rashladnih sredstava.

- Uređaj bi trebalo da se čuva u dobro provetrenom prostoru gde veličina prostorije odgovara površini prostorije koja je određena za rad.
- Držite sve potrebne ventilacione otvore dalje od prepreka.
- Uređaj bi trebalo da se skladišti u prostoriji bez neprekidnog rada sa otvorenim plamenom (na primer gasnog uređaja koji radi) i izvora paljenja (na primer, električnog grejača).

OPREZ

OPREZ

- Da biste smanjili rizik od lakših povreda, kvara ili oštećenja proizvoda ili imovine kada koristite ovaj proizvod, pratite osnovne mere predostrožnosti, uključujući sledeće:

Montaža

- Prenos klima uređaja moraju da obavljaju dve ili više osoba ili koristite viljuškar.
- Montirajte spoljašnju jedinicu tako da bude zaštićena od direktne sunčeve svetlosti. Ne postavljajte unutrašnju jedinicu na mesto gde je direktno izložena sunčevoj svetlosti kroz prozore.
- Nemojte instalirati klima-uređaj na lokaciji na kojoj je direktno izložen morskome vetru (slanom vetru).
- Pravilno postavite odvodno crevo za nesmetano odvođenje kondenzovane vode.
- Instalirajte klima uređaj na lokaciji na kojoj buka ili izduvna isparenja koja generiše spoljna jedinica neće predstavljati smetnju za komšije. U suprotnom može doći do konflikta sa komšijama.
- Nakon instalacije ili popravke, bezbedno odložite ambalažu i prateće materijale kao što su vijci, ekseri, plastične kese ili baterije koristeći odgovarajući materijal za pakovanje.
- Budite pažljivi prilikom raspakivanja ili instaliranja klima-uređaja.

Rukovanje

- Postarajte se da filter bude instaliran pre korišćenja klima-uređaja.
- Nemojte piti vodu koja je ispuštena iz klima-uređaja.
- Ne stavljajte nikakve predmete na klima uređaj.
- Ne dozvolite da klima uređaj radi duže vreme kada je vlažnost veoma visoka ili kada su vrata ili prozor ostavljeni otvoreni.
- Ne izlažite ljude, životinje ili biljke hladnom ili vrućem vetru iz klima uređaja tokom dužeg vremenskog perioda.
- Nemojte koristiti proizvod u specijalne svrhe, kao što su čuvanje hrane, umetničkih dela itd. Klima-uređaj je konstruisan za potrošačku upotrebu i nije precizni rashladni sistem. Postoji rizik od oštećenja ili gubitka imovine.

Održavanje

- Koristite čvrstu stolicu ili merdevine kada čistite, održavate ili popravljate klima uređaj na visini.
- Nikada ne koristite jaka sredstva za čišćenje ili rastvarače ili vodu za prskanje prilikom čišćenja klima uređaja. Koristite meku krpu.
- Nikada ne dodirujte metalne delove klima uređaja kada skidate filter za vazduh.
- Za čišćenje unutrašnjosti obratite se ovlašćenom servisu ili prodavcu. Korišćenje jakih deterdženata može izazvati koroziju ili oštećenje jedinice.

RUKOVANJE

Pre upotrebe

Napomene za rukovanje

- Podesite smer protoka vazduha vertikalno ili horizontalno da biste cirkulisali vazduh u zatvorenom prostoru.
- Ubrzajte ventilator da brzo ohladi ili zagreje vazduh u zatvorenom prostoru, u kratkom vremenskom periodu.
- Isključite uređaj i povremeno otvarajte prozore radi ventilacije. Kvalitet vazduha u prostoriji može opasti ako se uređaj koristi u dužim periodima.
- Očistite filter za vazduh jednom u 2 nedelje. Prašina i nečistoće sakupljene u filteru za vazduh mogu blokirati protok vazduha ili smanjiti performanse uređaja.

Predlozi za uštedu energije

- Nemojte prekomerno hladiti prostor. To može biti štetno po vaše zdravlje i može trošiti više struje.
- Blokirajte sunčevu svetlost roletnama ili zavesama dok koristite uređaj.
- Držite vrata ili prozore dobro zatvorenim dok koristite uređaj.

Pregledi proizvoda

Montirana na zid

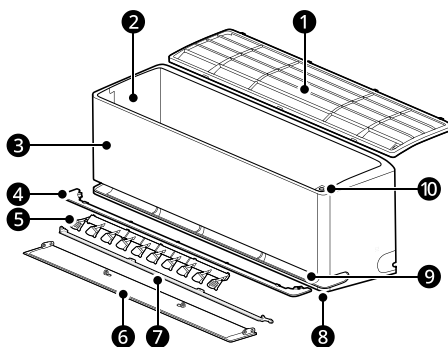

- | | | | |
|---|--|---|---|
| ❶ | Filter za vazduh | ❻ | Deflektor vazduha (krilo za kretanje nagore-nadole) |
| ❷ | Otvori za ulaz vazduha | ❼ | Usmerivač vazduha (unutrašnji usmerivač) |
| ❸ | Prednji poklopac | ❽ | Otvori za izlaz glavnog vazduha |
| ❹ | Vodilica za vazduh | ❾ | Otvori za izlaz mekog vazduha |
| ❺ | Deflektor vazduha (krilo za kretanje ulevo-udesno) | ❿ | Dugme za uključivanje/isključivanje |

NAPOMENA

- Dva usmerivača: ❹ + ❼
 - Broj i lokacija delova mogu da se razlikuju u zavisnosti od modela uređaja.
 - Karakteristike mogu da se promene u zavisnosti od tipa modela.
-

Priprema pre rada

Umetanje baterija u bežični daljinski upravljač

Umetnite AAA (1,5 V) baterije u bežični daljinski upravljač.

- 1 Uklonite poklopac za baterije.

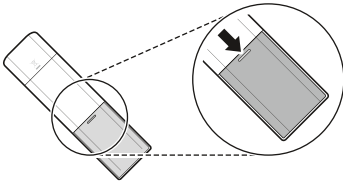

- 2 Ubacite nove baterije i postarajte se da terminali baterija + i - budu pravilno postavljeni.

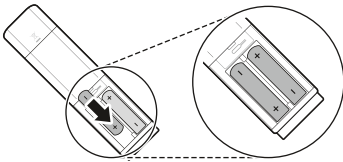

- 3 Ponovno prikačite poklopac tako što ćete ga kliznim pokretom vratiti u položaj.

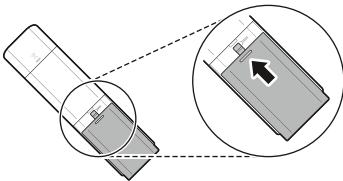

NAPOMENA

- Kada displej na bežičnom daljinskom upravljaču počne da bledi, zamenite AAA (1,5 V) baterije.
- Ne koristite stare i nove baterije zajedno.

Izbor Farenhajta ili Celzijusa

Podesite prikaz temperature tako da prikazuje jedinice Farenhajta (°F) ili Celzijusa (°C).

- 1 Uključite uređaj.
- 2 Pritisnite dugme **Funkcija**.

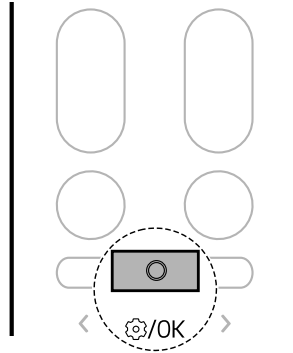

- 3 Pritiskajte dugme < ili > dok donja ikonica ne zatreperi na ekranu. Zatim pritisnite dugme **Funkcija**.

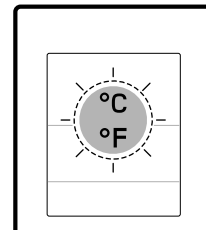
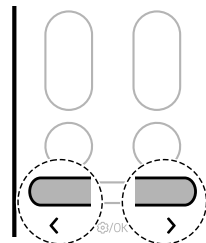

14 RUKOVANJE

- 4 Pritisnite dugme < ili > da biste podesili jedinice Farenhajta (°F) ili Celzijusa (°C).
- Svaki put kada se dugme pritisne, funkcija se menja ovim redosledom: °C ↔ °F







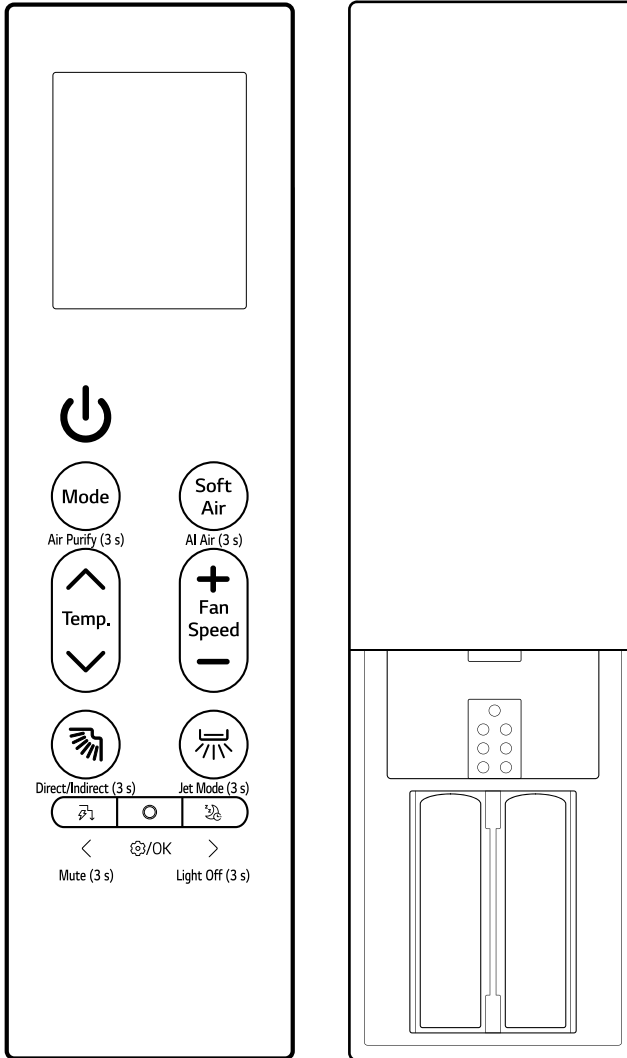

- 5 Zatim pritisnite dugme **Funkcija**.



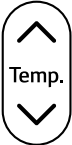

Pregled bežičnog daljinskog upravljača

Bežični daljinski upravljač

Bežični daljinski upravljač vam omogućava jednostavnije rukovanje uređajem.



Slika	Opis
	<p>Napajanje Uključuje i isključuje uređaj.</p> <hr/> <p>Povezivanje na aplikaciju LG ThinQ Pritisnite i držite dugme Napajanje oko 3 sekunde da biste pripremili status za povezivanje uređaja i Wi-Fi mreže.</p>
 <p>Air Purify (3 s)</p>	<p>Mode Bira željeni radni režim.</p> <ul style="list-style-type: none"> Svaki pritisak menja režime ovim redosledom: Hlađenje → Automatski → Odvlaživanje vazduha → Grejanje → Ventilator <hr/> <p>Air Purify (3 s) Pritisnite i držite dugme Mode oko 3 sekunde za dovod čistog i svežeg vazduha pomoću čestica jona.</p>
 <p>AI Air (3 s)</p>	<p>Soft Air Rashlađuje bez osećaja promaje.</p> <hr/> <p>AI Air (3 s) Pritisnite i držite dugme Soft Air oko 3 sekunde za automatski rad detektovanjem okruženja i karakteristika korisnika.</p>
 <p>Temp.</p>	<p>Temp. ▲, ▼ Podešava željenu sobnu temperaturu.</p>
 <p>Fan Speed</p>	<p>Fan Speed +, - Podesite brzinu ventilatora.</p>
 <p>Direct/Indirect (3 s)</p>	<p> (Pomeranje usmerivača gore-dole) Podešava smer protoka vazduha nagore i nadole.</p> <hr/> <p>Direct/Indirect (3 s) Pritisnite i držite dugme  oko 3 sekunde da biste postavili direktan ili indirektan protok vazduha na osnovu vaših želja.</p>
	<p>Režim čišćenja Dok su daljinski upravljač i uređaj isključeni, pritisnite i držite dugme  oko 5 sekundi da biste namestili vodoravni usmerivač radi lakog čišćenja vodoravnog usmerivača.</p>

Slika	Opis
 <p data-bbox="109 252 176 268">Jet Mode (3 s)</p>	<p data-bbox="238 167 636 199">↔ (Pomeranje usmerivača levo-desno)</p> <p data-bbox="238 199 700 223">Podešava smer protoka vazduha ulevo i udesno.</p> <hr/> <p data-bbox="238 247 375 271">Jet Mode (3 s)</p> <p data-bbox="238 279 996 327">Pritisnite i držite dugme ↔ oko 3 sekunde da biste brzo promenili temperaturu prostorije.</p>
 <p data-bbox="109 430 176 446">Mute (3 s)</p>	<p data-bbox="238 359 464 383">🔇 (Kontrola energije)</p> <p data-bbox="238 391 868 414">Smanjite ulaznu snagu. Možete da kontrolišete potrošnju energije.</p> <hr/> <p data-bbox="238 438 341 462">Mute (3 s)</p> <p data-bbox="238 470 935 494">Pritisnite i držite dugme 🔇 oko 3 sekunde da biste isključili zvučni signal.</p>
 <p data-bbox="109 582 176 598">⊙/OK</p>	<p data-bbox="238 518 330 542">Funkcija</p> <p data-bbox="238 550 442 574">Bira željenu funkciju.</p>
 <p data-bbox="109 710 176 726">Light Off (3 s)</p>	<p data-bbox="238 630 375 654">💡 (Spavanje)</p> <p data-bbox="238 662 912 686">Automatski isključuje uređaj u željeno vreme. Koristite ga pre spavanja.</p> <hr/> <p data-bbox="238 710 375 734">Light Off (3 s)</p> <p data-bbox="238 742 1002 790">Pritisnite i držite dugme 💡 oko 3 sekunde da biste podesili funkciju isključivanja svetla.</p>

Korišćenje radnih režima

Rad sa bežičnim daljinskim upravljačem

Usmerite bežični daljinski upravljač ka prijemniku signala na desnoj strani uređaja da biste njime upravljali.

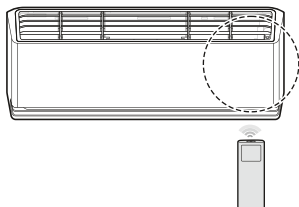

NAPOMENA

- Bežični daljinski upravljač će možda upravljati drugim elektronskim uređajima ako je usmeren ka njima. Obavezno usmerite bežični daljinski upravljač ka prijemniku signala uređaja.
- Za pravilan rad, koristite mekanu krpu za čišćenje predajnika i prijemnika signala.
- Ako uređaj ne podržava funkciju koju sadrži daljinski upravljač, uređaj to možda neće signalizirati zvučnim signalima.

Režim Hlađenja, Automatski, Odvlaživanje vazduha, Grejanje, Ventilator

Režim rada možete da promenite kada je uređaj uključen.

- 1 Uključite uređaj.

- 2 Pritisnite dugme **Mode** više puta da biste promenili radni režim.

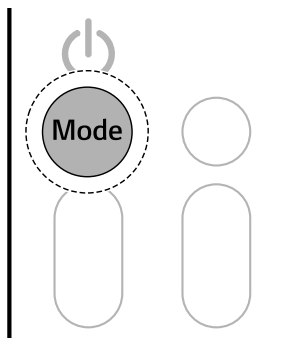

Režim **Hlađenja**



Režim za **Automatski rad/Automatska promena režima**

*1 Automatizuje proces izbora odgovarajućih podešavanja za vaš prostor.



Režim **Odvlaživanja vazduha**



Režim **Grejanja**



Režim **Ventilatora**

- 3 Pritisnite dugme **▲** ili **▼** da biste podesili željenu temperaturu.

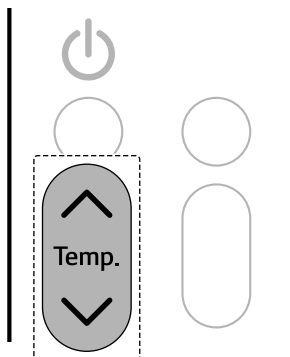

Napomene za svaki radni režim

Režim odvlaživanja vazduha

- Brzinu ventilatora ne možete podesiti.
- U režimu **Odvlaživanje vazduha** kompresor i unutrašnji ventilator možda neće raditi kako bi se sprečilo prekomerno hlađenje.

Režim ventilatora

- \square se prikazuje na unutrašnjoj jedinici.
- Temperaturu ne možete podesiti.

Režim brze promene temperature

Brzo možete da promenite sobnu temperaturu.

- Režim **Brze promene temperature** dostupan je sa režimima **Hlađenja** i **Grejanja**.

1 Uključite uređaj.

2 Pritisnite dugme **Mode** više puta da biste izabrali željeni režim.

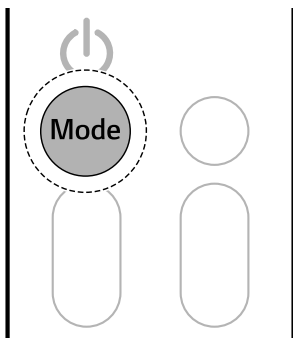

3 Pritisnite i držite dugme  oko 3 sekunde.

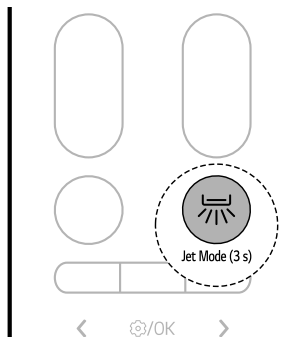

NAPOMENA

• Režim brzog hlađenja

Snažan hladni vazduh izduvava se 30 minuta.

• Režim brzog grejanja

Snažan topli vazduh izduvava se 30 minuta.

- Režim **Brzog grejanja** nije dostupan na nekim modelima.

• Režim **Brze promene temperature** traje 30 minuta nakon čega se vraća na prethodno podešavanje.

• Režim **Brze promene temperature** može da funkcioniše drugačije od onog što je prikazano na bežičnom daljinskom upravljaču.

Podešavanje brzine ventilatora

Možete da podesite brzinu ventilatora tako što ćete pritisnuti dugme **+** ili **-** više puta.

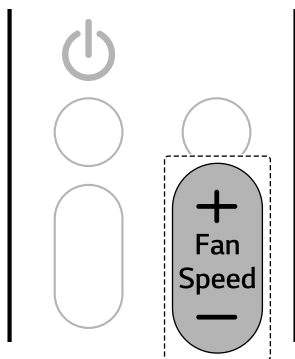

Brzina	Ikona bežičnog daljinskog upravljača	Ikona unutrašnje jedinice
Prirodni vetar		-
Brzo		F5
Srednje - Brzo		F4
Srednje		F3
Srednje - Sporo		F2
Sporo		F1

NAPOMENA

- Brzina ventilatora prirodnog vetra se podešava automatski.
- Ikone unutrašnje jedinice su prikazane na nekim unutrašnjim jedinicama.
- Ekran unutrašnje jedinice prikazuje ikone brzine ventilatora samo 5 sekundi i vraća se na podešenu temperaturu.

Podešavanje smera protoka vazduha

Možete da podesite smer protoka vazduha vertikalno ili horizontalno.

Podešavanje smera gore-dole

- Pritisnite dugme  više puta da biste podesili smer protoka vazduha.

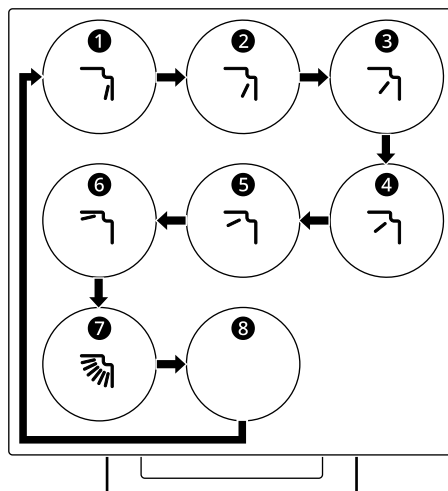

- Izaberite  da biste automatski podesili smer protoka vazduha nagore-nadole.

Podešavanje smera levo-desno (na nekim modelima)

- Pritisnite dugme  više puta da biste podesili smer protoka vazduha.

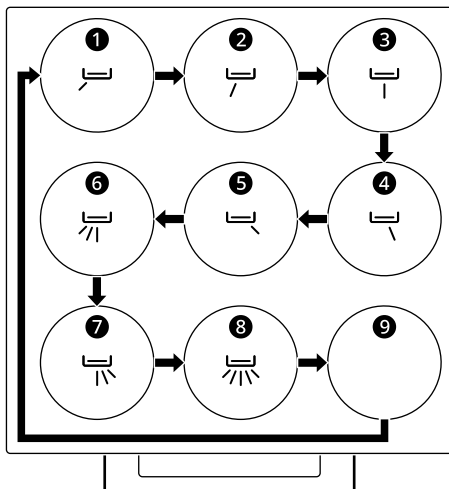

- Izaberite  da biste automatski podesili smer protoka vazduha ulevo-udesno.

NAPOMENA

- Proizvoljno podešavanje usmerivača vazduha može dovesti do kvara uređaja.
- Kada se ponovo pokrene, uređaj koristi poslednji podešeni smer protoka vazduha. Položaj deflektora vazduha možda neće biti u skladu s ikonom koja je prikazana na bežičnom daljinskom upravljaču. Kada do toga dođe, ponovo podesite smer protoka vazduha.
- Ova funkcija može raditi drugačije od prikaza na ekranu bežičnog daljinskog upravljača.
- Podešavanje smera levo-desno možda neće biti podržano, u zavisnosti od modela.

Ručno upravljanje

Ako vaš bežični daljinski upravljač nije dostupan, možete da uključite i isključite uređaj tako što ćete

pritisnuti dugme **NAPAJANJE 1** na unutrašnjoj jedinici.

- Pritisnite dugme **NAPAJANJE 1**.

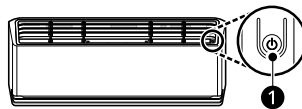

NAPOMENA

- Brzina ventilatora je podrazumevano podešena na visoku.
- Karakteristike mogu da se promene u zavisnosti od tipa modela.
- Temperatura se ne može promeniti kada se koristi dugme **NAPAJANJE 1**.
- Temperatura je podrazumevano podešena između 22 °C i 24 °C.

Vraćanje prethodnih podešavanja

Kada se klima uređaj ponovo uključi nakon nestanka struje, funkcija **Automatskog ponovnog uključivanja** vraća prethodna podešavanja. Kada prvi put koristite uređaj, funkcija **Automatskog ponovnog uključivanja** je podešena. Ovu funkciju možete da otkazete i da podesite pritiskom na dugme **NAPAJANJE 1** na unutrašnjoj jedinici.

Otkazivanje automatskog ponovnog uključivanja

- 1 Pritisnite i držite dugme **NAPAJANJE 1** 6 sekundi.
- 2 Kada uređaj zapišti dva puta, pustite dugme **NAPAJANJE 1**. Lampica će trepnuti dva puta. To će se ponoviti 4 puta.

Podešavanje automatskog ponovnog uključivanja

- 1 Pritisnite i držite dugme **NAPAJANJE ①** 6 sekundi.
- 2 Kada uređaj zapišti dva puta, pustite dugme **NAPAJANJE ①**. Lampica će treptati. To će se ponoviti 4 puta.

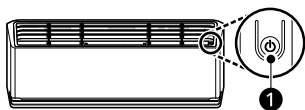

NAPOMENA

- Karakteristika se može promeniti u zavisnosti od tipa modela.
 - Ako pritisnete i držite dugme **NAPAJANJE ①** 3–5 sekundi umesto 6 sekundi, uređaj će se prebaciti na probni rad. U probnom radu, uređaj izduvava jak rashladni vazduh tokom 18 minuta, a zatim se vraća na fabrička podešavanja.
-

Korišćenje specijalnih funkcija

Funkcija pročišćavanja vazduha (na nekim modelima)

Možete da snabdevate prostoriju čistim i svežim vazduhom pomoću jonskih čestica i filtera.

- Pritisnite i držite dugme **Mode** oko 3 sekunde.

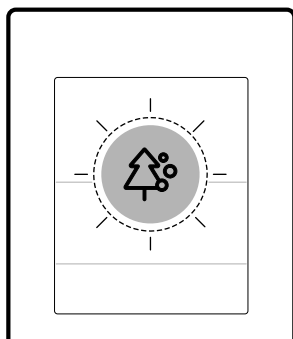
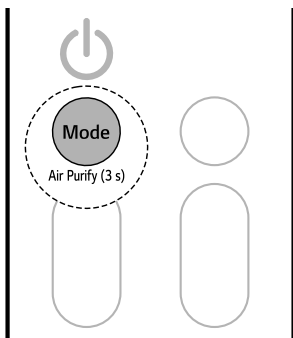

⚠ UPOZORENJE

- Ne dodirujte jonizator tokom rada.

NAPOMENA

- Ovu funkciju možete koristiti bez uključivanja uređaja.

Funkcija kontrole energije (na nekim modelima)

Možete smanjiti ulaznu snagu.



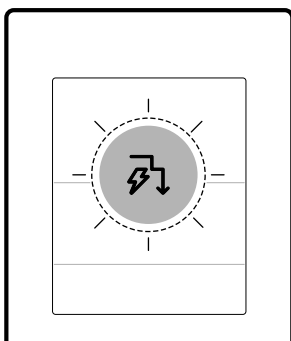
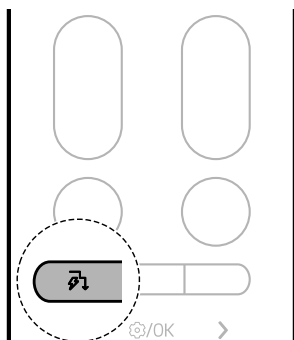

- 1 Uključite uređaj.

Funkcija	Opis
Jonizator	Jonske čestice iz jonizatora smanjuju površinske bakterije i druge štetne materije.

- 2 Pritisnite dugme  više puta da biste izabrali željeni korak.



NAPOMENA



- 80, 60, 40 ili L (korak1), LL (korak 2) se prikazuju na nekim unutrašnjim jedinicama.
- Ova funkcija je dostupna sa režimom **Hlađenja**.
- Kapacitet se može smanjiti kada je izabrana funkcija **Kontrola energije**.
- Željena temperatura se prikazuje na oko 5 sekundi ako pritisnete dugme  ili .
- Brzina ventilatora se prikazuje na oko 5 sekundi ako pritisnete dugme  ili .
- U slučaju povezivanja na Multi spoljašnju jedinicu, funkcije možda neće biti podržane.

Režim AI vazduha

Brzina ventilatora i smer protoka vazduha automatski se menjaju na osnovu naučenih obrazaca korišćenja i promena temperature prostora.

Ako izaberete režim **AI vazduh**, klima uređaj analizira okolinu radi brzog dostizanja željene temperature. Smer protoka vazduha i brzina ventilatora automatski se podešavaju radi postizanja podešavanja za udobnost.

- 1 Uključite uređaj.

Korak	Ekran	Opis
1	 80%	Ulazna snaga se smanjuje za 20% u odnosu na nominalnu ulaznu snagu.
2	 60%	Ulazna snaga se smanjuje za 40% u odnosu na nominalnu ulaznu snagu.
3 (na nekim modelima)	 40%	Ulazna snaga se smanjuje za 60% u odnosu na nominalnu ulaznu snagu.

- 2 Pritisnite i držite dugme **Soft Air** oko 3 sekunde.

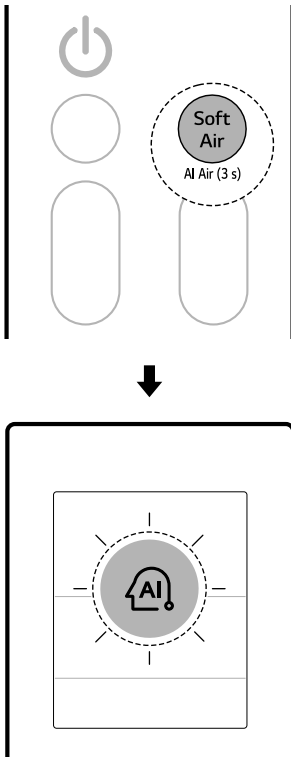

Meki vazduh

Ova funkcija usmerava meki tok vazduha prema gore kako bi se rashladio bez osećaja promaje. Putem aplikacije **LG ThinQ** možete da fino podesite temperaturu i snagu protoka.

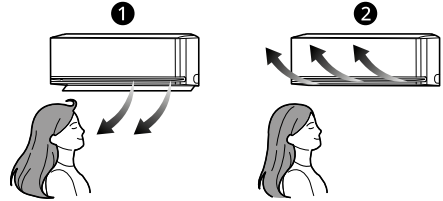

- 1 Normalno
 - 2 Meki vazduh
- 1 Uključite uređaj.

NAPOMENA

- Ova funkcija je dostupna sa režimima **Hlađenje** i **Grejanje**.
- **Fl** se prikazuje na displeju.
- Da biste promenili željenu temperaturu, pritisnite dugme za **Temperaturu** **▲** ili **▼** na daljinskom upravljaču.
- Pritiskom na dugmad **Mode** ili **Jet Mode** u režimu **AI vazduh** pokrećete izabranu funkciju.
- Ova funkcija može raditi drugačije u zavisnosti od modela.

2 Pritisnite dugme **Soft Air**.

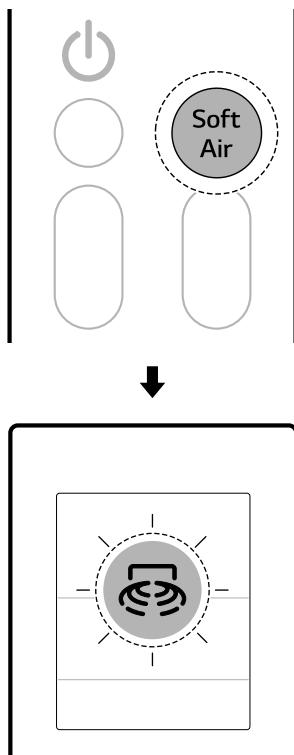

- Temperatura protoka vazduha se možda neće povećati ili smanjiti u zavisnosti od unutrašnje i spoljašnje temperature.
- U slučaju povezivanja na Multi spoljašnju jedinicu, ne možete da podesite temperaturu protoka vazduha.





Senzor za detekciju ljudi (na nekim modelima)

Direktan i indirektan protok vazduha

Ova funkcija otkriva ljude i postavlja **Direktan** ili **Indirektan** protok vazduha na osnovu vaših želja.

- **Direktan protok vazduha**
Nakon otkrivanja okupiranog područja, usmerava protok vazduha u zauzeto područje.
- **Indirektan protok vazduha**
Nakon otkrivanja okupiranog područja, usmerava protok vazduha u neokupirano područje.
- Pritisnite i držite dugme  oko 3 sekunde da biste podesili direktnu i indirektnu funkciju.

NAPOMENA

- Kada je funkcija **Meki vazduh** aktivirana, temperatura vazduha koji izlazi iz uređaja se menja i protok vazduha se usmerava prema gore.
- Funkcija **Meki vazduh** može da se koristi sa režimima **Hlađenje** i **Ventilator**.
-  se prikazuje na displeju.
- Da biste promenili željenu temperaturu, pritisnite dugme za **Temperaturu**  ili  na daljinskom upravljaču.
 - Prilagođavanje opsega temperature može biti ograničeno tokom korišćenja funkcije **Meki vazduh**.
- Pritisnite dugme  ili  da biste podesili brzinu ventilatora.

- Svaki put kada se dugme pritisne, funkcija se menja ovim redosledom: Direktno → Indirektno → Isključeno

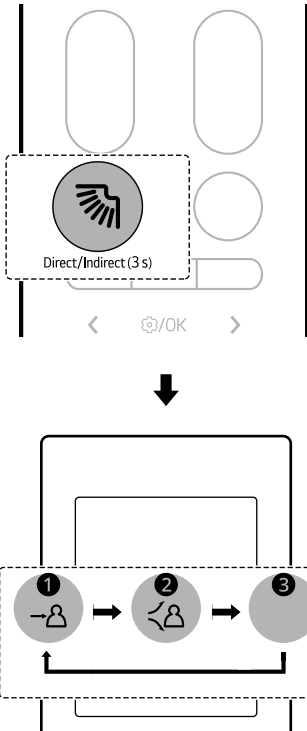

- ❶ Direktno
- ❷ Indirektno
- ❸ Isključeno

- Povežite uređaj sa aplikacijom **LG ThinQ** da biste podesili vreme detekcije odsustva i režim detekcije odsustva.

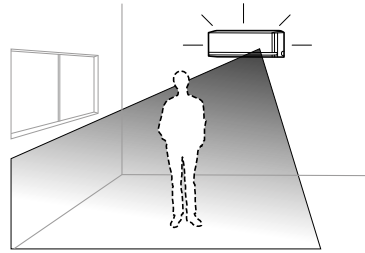

- 1 Pritisnite dugme **Funkcija**.

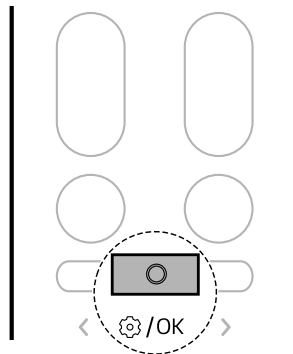

Detekcija odsustva

Automatski prelazi u režim rada uštede energije kada niko nije prisutan.

- Ako ostavite uređaj uključen dok ste napolju, uređaj automatski vrši rad hlađenja koji štedi energiju ili isključuje napajanje kada istekne vreme detekcije odsustva, čime se štedi na računima za struju.

- 2** Pritisnite dugme < ili > da podesite treperenje ikonice ispod na dnu ekrana. Zatim pritisnite dugme **Funkcija**.

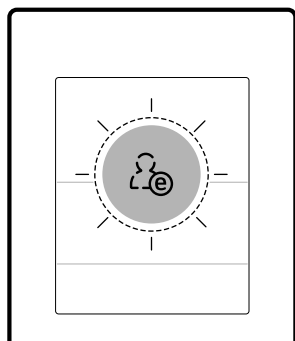
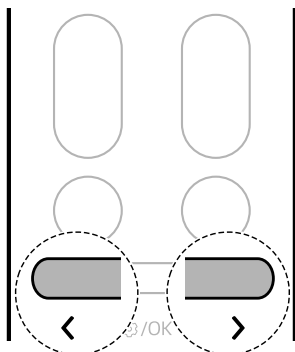

- 3** Pritisnite dugme < ili > da biste podesili funkciju detekcije odsustva.
- Svaki put kada se dugme pritisne, funkcija se menja ovim redosledom: UKLJUČENO ↔ ISKLJUČENO

- 4** Zatim pritisnite dugme **Funkcija**.

- Osetljivost radarskog senzora može da varira u zavisnosti od unutrašnjeg okruženja i uslova, uključujući:
 - Ako se malo pomerate, na primer dok gledate TV ili spavate
 - Ako sedite na podu blizu uređaja
 - Ako se nalazite na lokaciji udaljenoj od uređaja približno 5 m (16 ft) ili više
- Pokretni objekti kao što su ventilatori, robotski usisivači ili životinje za pratnju mogu se pogrešno smatrati ljudima.

Tajmer spavanja

Možete da podesite da se uređaj automatski isključi nakon određenog vremena. Uređaj će automatski promeniti temperaturu, brzinu ventilatora i smer protoka vazduha. Postoje dva načina za podešavanje tajmera spavanja.

Ova funkcija se može podesiti kada je uređaj uključen.

Način 1

- 1** Uključite uređaj.
- 2** Pritisnite dugme **Funkcija**.

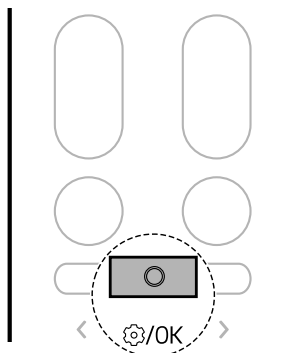

NAPOMENA

- Rad **Direktan i indirektan protok vazduha** dostupan je sa režimima **Hlađenja** i **Grejanja**.

- 3 Pritiskajte dugme < ili > dok donja ikonica ne zatreperi na dnu ekrana. Zatim pritisnite dugme **Funkcija**.

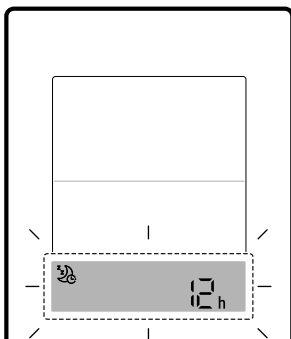
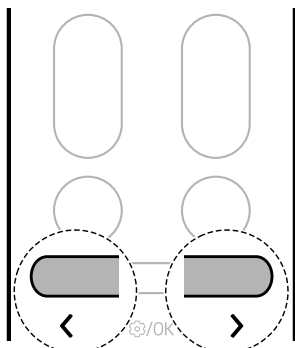

- 4 Pritisnite dugme < ili > da biste podesili željeno vreme. Zatim pritisnite dugme **Funkcija**.
- Počevši od 30 minuta, Tajmer spavanja može da se podesi u intervalima od jednog do 12 sati.

Način 2

- 1 Uključite uređaj.

- 2 Pritisnite dugme .

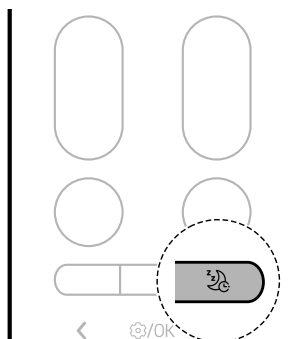

- 3 Pritisnite dugme < ili > da biste podesili željeno vreme. Zatim pritisnite dugme **Funkcija**.
- Počevši od 30 minuta, Tajmer spavanja može da se podesi u intervalima od jednog do 12 sati.

NAPOMENA

- Ekran unutrašnje jedinice prikazuje podešeno vreme od 1 sat do 12 sati samo 5 sekundi, a zatim nestaje na nekim modelima.
- U režimu **Hlađenja** i **Odvlaživanja vazduha**, temperatura se povećava za 1 °C nakon 30 minuta i dodatnih 1 °C nakon još 30 minuta za ugodniji san. Temperatura se povećava do 2 °C od unapred podešene temperature i do 30 °C.
- Iako se napomena za brzinu ventilatora na ekranu može promeniti, brzina ventilatora se automatski podešava.
- U režimu **Grejanja**, temperatura se smanjuje za 1 °C nakon 1 sata i dodatnih 1 °C nakon još 1 sata za ugodniji san. Temperatura se smanjuje do 2 °C od unapred podešene temperature.
- U slučaju povezivanja na Multi spoljašnju jedinicu, temperatura se možda neće menjati automatski.

Vreme uključivanja i isključivanja

Možete da podesite uređaj da se automatski uključuje i isključuje u željeno vreme.

Vreme uključivanja i Vreme isključivanja mogu se podesiti zajedno.

Podešavanje vremena uključivanja

Funkciju možete da podesite ili otkazete bez obzira da li je uređaj uključen ili isključen.

- 1 Pritisnite dugme **Funkcija**.

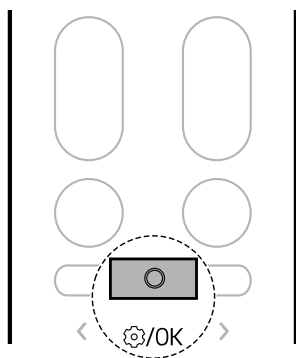

- 2 Pritiskajte dugme < ili > dok donja ikonica ne zatreperi na dnu ekrana. Zatim pritisnite dugme **Funkcija**.

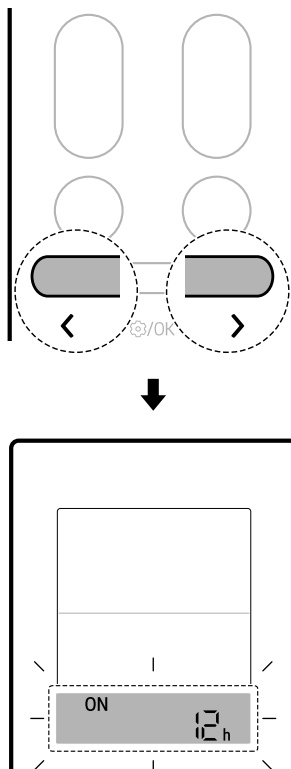

- 3 Pritisnite dugme < ili > da biste podesili željeno vreme. Zatim pritisnite dugme **Funkcija**.
 - Vreme se može podesiti do 24 sati.

Podešavanje vremena isključivanja

Funkciju možete da podesite ili otkazete bez obzira da li je uređaj uključen ili isključen.

1 Pritisnite dugme **Funkcija**.

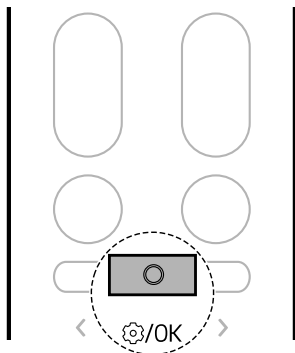

2 Pritiskajte dugme < ili > dok donja ikonica ne zatreperi na dnu ekrana. Zatim pritisnite dugme **Funkcija**.

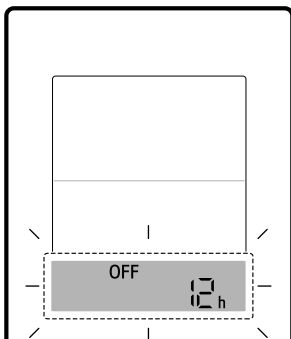
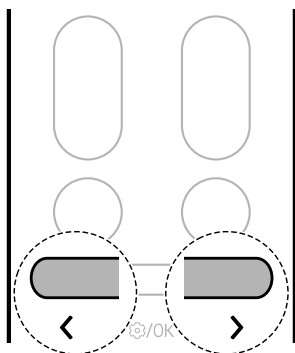

3 Pritisnite dugme < ili > da biste podesili željeno vreme. Zatim pritisnite dugme **Funkcija**.

- Vreme se može podesiti do 24 sati.

Otkazivanje podešavanja tajmera

Možete da otkazete sva podešavanja tajmera.

1 Pritisnite dugme **Funkcija**.

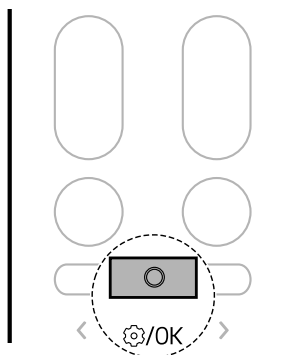

- 2 Pritiskajte dugme < ili > dok donja ikonica ne zatreperi na dnu ekrana. Zatim pritisnite dugme **Funkcija**.

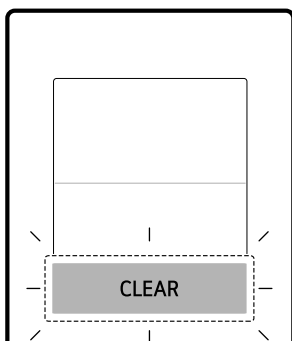
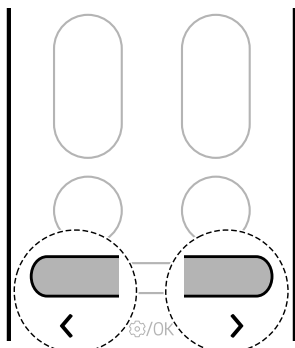

Funkcija isključivanja zvuka

Možete da uključite ili isključite zvučni signal da vas obavesti kada podesite ili promenite funkciju klima uređaja.

- Pritisnite i držite dugme  oko 3 sekunde da biste podesili funkciju **Isključivanja zvuka**.

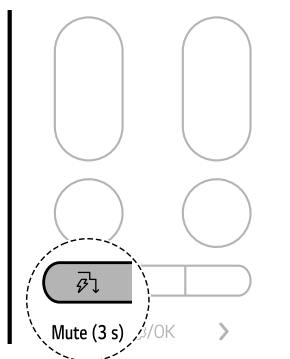

NAPOMENA

- Svaki put kada podesite funkciju, funkcija se menja na uključeno i isključeno.
- Kada je isključivanje zvuka podešeno, na ekranu unutrašnje jedinice se na trenutak pojavljuje  i zvučni signal je isključen.
- Ova funkcija može raditi drugačije u zavisnosti od modela.

Funkcija isključivanja svetla

Možete da podesite osvetljenost ekrana unutrašnje jedinice.

- Pritisnite i držite dugme  oko 3 sekunde da biste podesili funkciju isključivanja svetla.

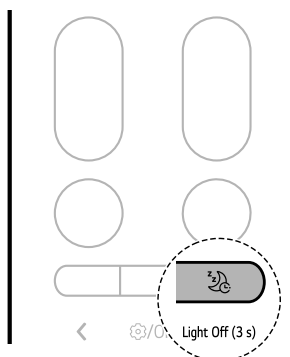

NAPOMENA

- Dugme uključuje ili isključuje ekran.
- Ako je osvetljenost ekrana unutrašnje jedinice isključena, pritiskom na dugme na bežičnom daljinskom upravljaču automatski se uključuje ekran na neko vreme.
- Ova funkcija može raditi drugačije u zavisnosti od modela.

Funkcija tihog režima (na nekim modelima)

Možete da smanjite buku spoljašnjih jedinica tako da neće smetati komšijama.

1 Uključite uređaj.

2 Pritisnite dugme **Funkcija**.

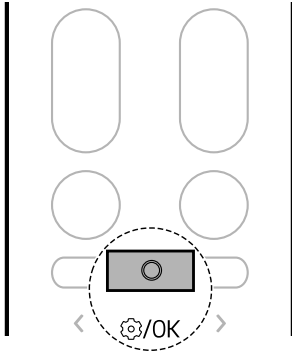

3 Pritiskajte dugme < ili > dok donja ikonica ne zatreperi na dnu ekrana. Zatim pritisnite dugme **Funkcija**.

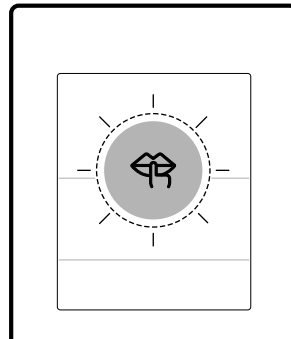
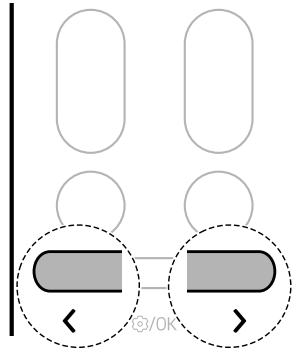

4 Pritisnite dugme < ili > da biste podesili funkciju tihog režima.

- Svaki put kada se dugme pritisne, funkcija se menja ovim redosledom: UKLJUČENO ↔ ISKLJUČENO

5 Zatim pritisnite dugme **Funkcija**.

NAPOMENA

- Ova funkcija je onemogućena kada pritisnete dugme **Mode** ili **Jet Mode**.
- Ova funkcija je dostupna sa režimima **Hlađenja**, **Grejanja** i **Automatske promene režima**.

NAPOMENA

- U slučaju povezivanja na Multi spoljašnju jedinicu, funkcije možda neće biti podržane.

Funkcija Lagano grejanje (na nekim modelima)

Možete da upravljate sistemom grejanja da biste održali minimalnu temperaturu u prostoriji i sprečili smrzavanje predmeta u prostoriji kada ste odsutni od kuće tokom dužeg vremenskog perioda.

1 Uključite uređaj.

2 Pritisnite dugme **Funkcija**.

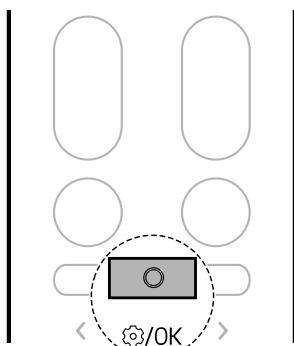

3 Pritiskajte dugme < ili > dok donja ikonica ne zatreperi na dnu ekrana. Zatim pritisnite dugme **Funkcija**.

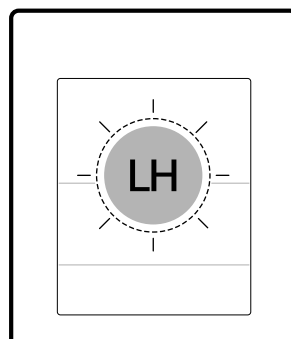
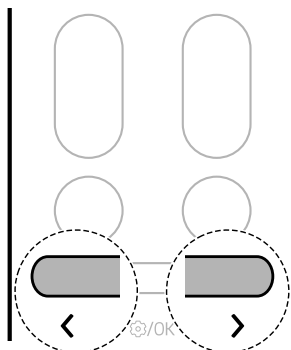

4 Pritisnite dugme < ili > da biste podesili funkciju laganog grejanja.

- Svaki put kada se dugme pritisne, funkcija se menja ovim redosledom: UKLJUČENO ↔ ISKLJUČENO

5 Zatim pritisnite dugme **Funkcija**.

NAPOMENA

- Ova funkcija je dostupna sa režimom **Grejanja**.
- Da biste se vratili u režim **Grejanja**, pritisnite dugme **Temperatura** \wedge , \vee , **Fan Speed** $+$, $-$ ili dugme **Mode**.

- Ako se pritisne dugme **Jet Mode** dok je funkcija **Lagano grejanje** pokrenuta, funkcija se onemogućava i režim **Brzog grejanja** se odmah uključuje (na modelima sa režimom **Brzog grejanja**).
- Ako dođe do greške, rad može biti prekinut da bi se izbeglo oštećenje uređaja.
- Dugmad **Soft Air** i  ne mogu se koristiti dok je pokrenuta funkcija **Lagano grejanja**.
- LH se prikazuje na unutrašnjoj jedinici.
- Sobna temperatura se konroliše oko 10 °C. Temperatura se menja u zavisnosti od uređaja.
- U slučaju povezivanja na Multi spoljašnju jedinicu, funkcije možda neće biti podržane.

- 3 Pritiskajte dugme < ili > dok donja ikonica ne zatreperi na dnu ekrana. Zatim pritisnite dugme **Funkcija**.

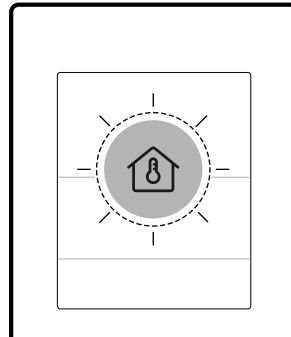
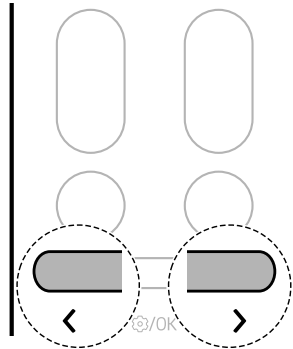

Provera sobne temperature

Možete da proverite trenutnu temperaturu prostorije.

- 1 Uključite uređaj.
- 2 Pritisnite dugme **Funkcija**.

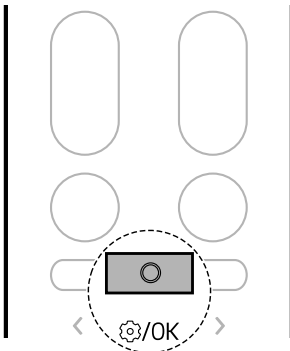

NAPOMENA

- Temperatura prostorije prikazuje se 5 sekundi pre vraćanja prethodnog ekrana.
- Ova funkcija može raditi drugačije u zavisnosti od modela.

PAMETNE FUNKCIJE

Aplikacija „LG ThinQ“

Ova karakteristika je dostupna samo na nekim modelima sa funkcijom Wi-Fi.

Aplikacija **LG ThinQ** vam omogućava da komunicirate sa uređajem pomoću pametnog telefona.

Karakteristike aplikacije „LG ThinQ“

Zajedničke funkcije

Komunicirajte sa uređajem putem pametnog telefona pomoću aplikacije **LG ThinQ**.

• Smart Diagnosis

- Ako naiđete na problem dok koristite uređaj, ova karakteristika pametnog dijagnostikovanja će vam pomoći da dijagnostikujete problem.

Dodatne funkcije

Više funkcija je dostupno ako je uređaj povezan na Wi-Fi.

• Podešavanja

- Omogućava vam da podesite različite opcije na uređaju i u aplikaciji.

NAPOMENA

- U sledećim slučajevima morate da ažurirate podatke o mreži za svaki uređaj u aplikaciji **LG ThinQ** pod delom **Картице уређаја** → **Поставке** → **Промени мрежу**.
 - bežični ruter je promenjen
 - lozinka za bežični ruter je promenjena
 - pružalac usluga interneta je promenjen
- Aplikacija je podložna promenama u svrhu poboljšanja uređaja bez obaveštenja korisnika.
- Funkcije se mogu razlikovati u zavisnosti od modela.

Instaliranje aplikacije „LG ThinQ“ i povezivanje LG uređaja

Modeli sa QR kodom

Skenirajte QR kod postavljen na proizvodu pomoću kamere ili aplikacije za čitanje QR kodova na pametnom telefonu.



Modeli bez QR koda

- 1 Potražite aplikaciju **LG ThinQ** iz „Google Play“ prodavnice ili „Apple App Store“ na pametnom telefonu.
- 2 Pokrenite aplikaciju **LG ThinQ** i prijavite se na postojeći nalog ili kreirajte novi LG nalog da biste se prijavili.
- 3 Dodirnite dugme za dodavanje (+) u aplikaciji **LG ThinQ** da biste povezali svoj LG uređaj. Sledite uputstva u aplikaciji da dovršite proces.

NAPOMENA

- Da biste proverili Wi-Fi vezu, proverite da li na upravljačkoj ploči svetli ikona.
- Uređaj podržava samo Wi-Fi mreže od 2,4 GHz. Da biste proverili frekvenciju mreže, obratite se pružaocu internet usluga ili pogledajte uputstvo za bežični ruter.
- Aplikacija **LG ThinQ** nije odgovorna za bilo kakve probleme sa mrežnom vezom ili bilo kakve

greške, kvarove ili greške uzrokovane mrežnom vezom.

- Okolno bežično okruženje može prouzrokovati da usluga bežične mreže radi sporo.
- Ako je rastojanje između uređaja i bežičnog rutera preveliko, snaga signala postaje slaba. Može biti potrebno mnogo vremena da biste se povezali ili nećete uspeti da instalirate aplikaciju.
- Ako uređaj ima problema sa povezivanjem na Wi-Fi mrežu, možda se nalazi predaleko od rutera. Kupite Wi-Fi repetitor (proširivač dometa) da biste poboljšali jačinu Wi-Fi signala.
- Mrežna veza možda neće raditi ispravno u zavisnosti od pružaoca internet usluga.
- Wi-Fi veza možda neće biti uspostavljena ili može biti prekinuta zbog okruženja kućne mreže.
- Uređaj ne može da se poveže zbog problema sa bežičnim prenosom signala. Isključite uređaj i sačekajte oko minut pre nego što pokušate ponovo.
- Ako je na bežičnom ruteru omogućen zaštitni zid, onemogućite zaštitni zid ili dodajte izuzetak.
- Naziv bežične mreže (SSID) trebalo bi da bude kombinacija engleskih slova i brojeva. (Ne koristite posebne znakove.)
- Korisnički interfejs (UI) pametnog telefona može da se razlikuje u zavisnosti od mobilnog operativnog sistema (OS) i proizvođača.
- Ako je bezbednosni protokol rutera podešen na **WEP**, možda nećete uspeti da podesite mrežu. Promenite ga na druge bezbednosne protokole (preporučuje se **WPA2**) i ponovo povežite proizvod.

- Kada nove funkcije budu dostupne, pojaviće se obaveštenje o ažuriranju na ekranu kao što je prikazano u nastavku kada uključite uređaj.

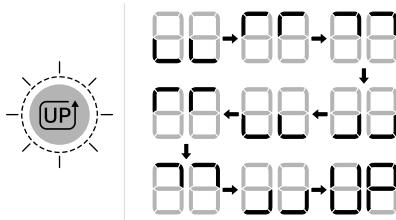

- Nakon ažuriranja, funkcija uređaja može da bude drugačija od one navedene u korisničkom uputstvu.

- 1 Kada dobijete obaveštenje o ažuriranju, dobićete i obaveštenje o ažuriranju na telefonu.
- 2 Dodirnite obaveštenje o ažuriranju na pametnom telefonu da biste ušli u ekran **Ažuriranja funkcije** u aplikaciji **LG ThinQ**.
- 3 Kada uđete u ekran **Ažuriranja funkcije**, izaberite nove funkcije i dodirnite dugme **ažuriraj**.
 - Napredak ažuriranja možete da proverite na kontrolnoj tabli uređaja.
 - Tokom ažuriranja nemojte isključivati utikač za napajanje uređaja jer ćete tako prekinuti proces.
- 4 Nakon ažuriranja, da biste promenili detaljna podešavanja ažuriranih funkcija, pogledajte vodič u okviru aplikacije **LG ThinQ**.

Ažuriranje uređaja

Uređaj možete da ažurirate sa novim funkcijama preko aplikacije **LG ThinQ**.

Detekcija otvorenog prozora (na nekim modelima/LG ThinQ)

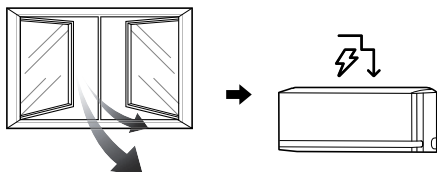

Kada se otvori prozor ili uđe spoljašnji vazduh, promena temperature se može detektovati i uključuje se režim **Kontrola energije**.

Da biste koristili funkciju **Detekcija otvorenog prozora** ili podesili **Vreme isključivanja Kontrole energije**, povežite uređaj na aplikaciju **LG ThinQ**.

- 80, 60 ili 40 se prikazuje na displeju unutrašnje jedinice ako je prozor otvoren.

NAPOMENA

- Funkcija **Detekcija otvorenog prozora** može da se koristi u režimima **Hlađenja i Grejanja**.
- Funkcija **Detekcija otvorenog prozora** se otkazuje u sledećim situacijama.
 - Ako uređaj prepozna da je prozor zatvoren
 - Ako je prošlo **Vreme isključivanja Kontrole energije**
 - Ako se promeni režim rada
- Funkcija **Detekcija otvorenog prozora** ne radi u sledećim slučajevima.
 - Ako rad **Hlađenje i Grejanje** je uključen prebrzo nakon uključivanja uređaja
 - Ako razlika u temperaturi između unutrašnjeg i spoljašnjeg vazduha nije velika
 - Ako nema dovoljno ventilacije kroz prozore
- U slučaju povezivanja na Multi spoljašnju jedinicu, funkcije možda neće biti podržane.

Kompletno čišćenje (na nekim modelima/LG ThinQ)

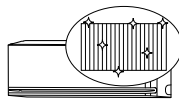

Uzastopnim zamrzavanjem i odmrzavanjem izmenjivača toplote klima uređaja, zagađivači kao što je prašina se ispiraju i uređaj se održava čistim. Nakon čišćenja smanjuje vlagu u unutrašnjoj jedinici.

Na nekim unutrašnjim jedinicama, RL pojavljuje se na ekranu unutrašnje jedinice.

NAPOMENA

- Funkcija **Kompletno čišćenje** završiće se nakon sušenja uređaja.
- Ako je vlažnost u prostoriji visoka kada radi funkcija **Kompletno čišćenje**, područje u blizini unutrašnje jedinice može postati maglovito.
- Funkcija **Kompletno čišćenje** može se koristiti u zatvorenom prostoru na 21 °C do 32 °C napolju na 21 °C do 37 °C. Funkcija **Kompletno čišćenje** je funkcija upravljanja higijenom, a ne funkcija hlađenja, tako da uslovi korišćenja mogu da variraju od garantovane temperature hlađenja uređaja.
- Ako funkcija **Kompletno čišćenje** radi na temperaturi izvan dozvoljenog opsega, alarmi u aplikaciji **LG ThinQ** i funkcija ne rade.
- Funkcija **Kompletno čišćenje** je dostupna čak i kada uređaj radi.
- Ako pritisnete dugme  na uređaju ili na daljinskom upravljaču tokom **Kompletnog čišćenja**, funkcija **Kompletno čišćenje** se deaktivira.
- Tokom **Kompletnog čišćenja**, može se čuti buka „tik-tik“ ili „tak-tak“ dok se uređaj širi ili skuplja.
- Nakon **Kompletnog čišćenja**, uređaj će se automatski isključiti. Kada se napajanje ponovo uključi, radiće u režimu **Hlađenja**.
- Ako je funkcija **Tajmera** postavljena, funkcija **Kompletno čišćenje** možda neće pravilno raditi.

- Hladan vazduh izlazi iz izlaza kada je aktivirana funkcija **Kompletno čišćenje**.

kW upravljač (na nekim modelima/LG ThinQ)

Potrošnja energije klima uređaja se automatski prilagođava na osnovu rasporeda i ciljne potrošnje energije koju postavlja korisnik.

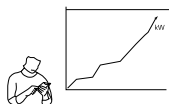

☒ se pojavljuje na displeju unutrašnje jedinice na nekim modelima.

NAPOMENA

- Kada koristite funkciju **kW Manager**, izlaz hladnog vazduha može biti smanjen u zavisnosti od preostale ciljne količine energije.
- Kada je ciljna potrošnja električne energije prekoračena, funkcija **kW Manager** je onemogućena.
- Kada koristite režim **Grejanja** i **Automatski režim**, funkcija **kW Manager** je onemogućena.
- U slučaju povezivanja na Multi spoljašnju jedinicu, funkcije možda neće biti podržane.
- Potrošnja energije prikazana preko aplikacije **LG ThinQ** može da se razlikuje od stvarne potrošnje energije prikazane na vašem računaru za komunalne usluge.
- Informacije o potrošnji energije mogu se razlikovati u zavisnosti od uređaja.
- Potrošnja energije može se razlikovati od rezultata merenih drugim mernim uređajima.
- U zavisnosti od okruženja u kojem je uređaj ugrađen, izmerena potrošnja energije može da varira.
- Izmerena potrošnja energije može da varira u zavisnosti od okruženja korišćenja ili načina korišćenja kućnog aparata.
- Prilikom podešavanja vremena upotrebe, uređaj se ne uključuje automatski ili isključuje.

- Čak i tokom rada funkcije **kW Manager**, prvo se odražava funkcija podešena daljinskim upravljačem.
- Stvarna upotreba se može razlikovati.

Spavanje+ (na nekim modelima/LG ThinQ)



Koristite ovu funkciju pre spavanja. Uređaj će automatski naučiti da podešava temperaturu i brzinu ventilatora da bi stvorio personalizovanije okruženje za spavanje.

NAPOMENA

- Ova funkcija se može podesiti kada je uređaj uključen.
- Ova funkcija je dostupna sa režimom **Hlađenja**.
- U slučaju povezivanja na Multi spoljašnju jedinicu, funkcije možda neće biti podržane.

Napomena sa informacijama o softveru otvorenog koda

Da biste dobili izvorni kôd za GPL, LGPL, MPL i ostale licence otvorenog koda koje imaju obavezu da prikažu izvorni kôd, a koje ovaj proizvod sadrži i da biste pristupili svim navedenim licencnim uslovima, obaveštenjima o autorskim pravima i ostalim relevantnim dokumentima, posetite stranicu <https://opensource.lge.com>.

Kompanija LG Electronics takođe pruža mogućnost slanja izvornog koda na CD-ROM-u, pod uslovom da pokrijete te troškove (koji obuhvataju cenu medija i troškove slanja i isporuke), za šta je neophodno da pošaljete zahtev kompaniji LG Electronics na e-adresu: opensource@lge.com.

Ova poruka važi za sve koji su upoznati sa ovom informacijom tri godine od naše poslednje isporuke ovog proizvoda.

Specifikacije radio opreme

Naziv modula	LCWB-001
Opseg frekvencije bežične LAN mreže	2412 MHz - 2472 MHz
Izlazna snaga (maks) bežične LAN mreže	18,14 dBm
Opseg frekvencije funkcije Bluetooth	2402 MHz - 2480 MHz
Izlazna snaga (maks) funkcije Bluetooth	7,03 dBm

Verzija softvera bežične funkcije: V 1.0

Korisnik treba da ima na umu da ovaj uređaj treba postaviti i njime upravljati sa udaljenosti od najmanje 20 cm od tela.

Specifikacije modula za radar

Ova karakteristika je dostupna samo na nekim modelima sa funkcijom radarskog senzora.

Naziv modula	Frekvencijski opseg	Izlazna snaga (maks.)
RSM V2	61,0 GHz ~ 61,5 GHz	6,27 dBm

Dijagnostikovanje pomoću aplikacije „LG ThinQ“

Koristite ovu funkciju radi lakšeg dijagnostikovanja i rešavanja problema sa uređajem.

NAPOMENA

- Iz razloga koji se ne mogu pripisati nemaru kompanije LGE, usluga možda neće raditi zbog

spoljašnjih faktora kao što su, bez ograničavanja, nedostupnost Wi-Fi mreže, prekid Wi-Fi veze, pravila lokalne prodavnice aplikacija ili nedostupnost aplikacije.

- Funkcija može biti podložna promenama bez prethodnog obaveštenja i može imati drugačiji oblik u zavisnosti od vaše lokacije.

Korišćenje aplikacije „LG ThinQ“ za dijagnostikovanje problema

Ako naiđete na problem sa uređajem opremljenim Wi-Fi mrežom, on može da prenese podatke za rešavanje problema na pametni telefon pomoću aplikacije **LG ThinQ**.

- Pokrenite aplikaciju **LG ThinQ** i izaberite karakteristiku **Smart Diagnosis** u meniju. Pratite uputstva data u aplikaciji **LG ThinQ**.

Korišćenje zvučne dijagnoze za dijagnostikovanje problema

Pratite uputstva u nastavku da biste koristili metodu zvučne dijagnoze.

- Pokrenite aplikaciju **LG ThinQ** i izaberite karakteristiku **Smart Diagnosis** u meniju. Pratite uputstva za zvučnu dijagnozu koja se nalaze u aplikaciji **LG ThinQ**.

1 Pravilno uključite utikač u utičnicu.

2 Postavite mikrofonski pametnog telefona blizu uređaja.

3 Pritisnite dugme **Funkcija**.

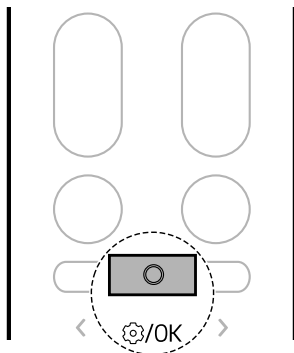

- Držite telefon na mestu dok se prenos podataka ne završi.

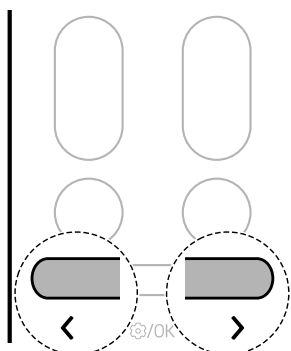

4 Pritiskajte dugme < ili > dok donja ikonica ne zatreperi na dnu ekrana. Zatim pritisnite dugme **Funkcija**.

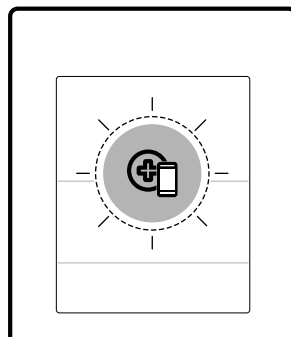

5 Nakon što se prenos podataka završi, dijagnoza će biti prikazana u aplikaciji.

NAPOMENA

- Za najbolje rezultate, ne pomerajte telefon dok se tonovi emituju.
- Vodite računa da ambijentalnu buku smanjite na minimum ili telefon možda neće pravilno primiti zvučne signale unutrašnje jedinice.

ODRŽAVANJE

Čišćenje

▲ UPOZORENJE

- Pre čišćenja ili održavanja, isključite napajanje i sačekajte da se ventilator zaustavi.

Interval čišćenja

Čišćenje uređaja

Ako se uređaj neće koristiti tokom dužeg vremenskog perioda, osušite ga da biste ga održali u najboljem stanju. Redovno čistite uređaj da biste održali optimalne performanse i sprečili mogući kvar.

- Sušite uređaj u režimu **Ventilatora 3** do 4 sata i isključite napajanje. Ako vlaga ostane u komponentama uređaja, može da dođe do unutrašnjeg oštećenja.
- Pre ponovne upotrebe uređaja, osušite unutrašnje komponente uređaja u režimu **Ventilatora 3** do 4 sata. To će pomoći da se smanji miris koji se stvara od vlage.

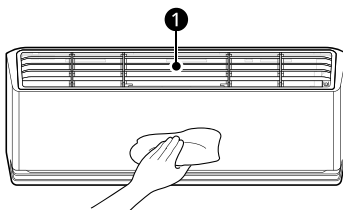

- ① Filter za vazduh

NAPOMENA

- Karakteristika se može razlikovati u zavisnosti od tipa modela.

Tip	Opis	Interval
Unutrašnja jedinica	Očistite površinu unutrašnje jedinice mekanom, suvom krpom.	Redovno
	Neka profesionalac očisti posudu za odvod kondenzata.	Jednom godišnje
	Neka profesionalac očisti cev za odvod kondenzata.	Svaka 4 meseci
	Zamenite baterije bežičnog daljinskog upravljača.	Jednom godišnje

Tip	Opis	Interval
Spoljašnja jedinica	Neka profesionalac očisti namotaje izmenjivača toplote i ventilacione otvore na ploči. (Konsultujte se sa tehničarom.)	Jednom godišnje
	Neka profesionalac očisti ventilator.	Jednom godišnje
	Neka profesionalac očisti posudu za odvod kondenzata.	Jednom godišnje
	Neka profesionalac proveri da li je sav sklop ventilatora čvrsto zategnut.	Jednom godišnje
	Očistite električne komponente komprimovanim vazduhom.	Jednom godišnje

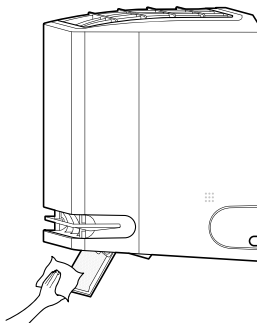

Čišćenje usmerivača vazduha

- 1 Isključite uređaj.
- 2 Pritisnite i držite dugme  oko 5 sekundi da biste otvorili usmerivač vazduha radi lakog čišćenja.
- 3 Očistite površinu usmerivača vazduha mekanom, suvom krpom.



- 4 Pritisnite i držite dugme  oko 5 sekunde da biste zatvorili usmerivač vazduha.

NAPOMENA

- Kada pritisnete dugme  dok je ova funkcija uključena, ne može uključiti uređaj.
 - Ako pritisnete dugme  više puta, možete uključiti uređaj.

Čišćenje filtera i drugih delova

Tip	Opis	Interval
Filter za vazduh	Očistite usisivačem ili sredstvom za pranje ruku.	2 nedelje
Alergijski filter	Čistite usisivačem ili četkom.	Svaka 6 meseci
Jonizator (na nekim modelima)	Koristite suvi pamučni štapić da očistite prašinu.	Svaka 6 meseci

NAPOMENA

- Nemojte nikada koristiti vodu koja je toplija od 40 °C kada čistite filtere. Tako može doći do deformacije ili gubitka boje.
- Nemojte nikada koristiti volatilne supstance kada čistite filtere. Ove supstance mogu oštetiti površinu uređaja.

-
- Nemojte prati alergijski filter vodom zato što može doći do oštećenja filtera (na nekim modelima).
-

Korišćenje funkcije automatskog čišćenja+

U režimima **Hlađenja** i **Odvlaživanja vazduha**, vlaga se stvara unutar unutrašnje jedinice. Možete da smanjite tu vlagu.

- 1 Pritisnite dugme **Funkcija**.

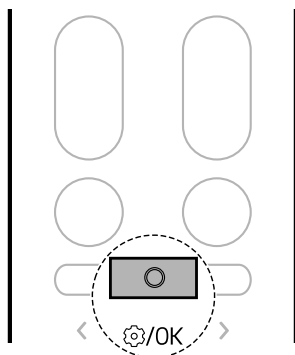

- 2 Pritiskajte dugme < ili > dok donja ikonica ne zatreperi na dnu ekrana. Zatim pritisnite dugme **Funkcija**.

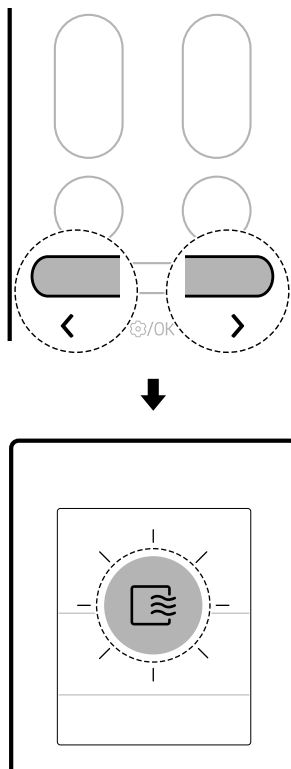

- 3 Pritisnite dugme < ili > da podesite željeni status funkcije **Automatsko čišćenje+**.
 - Svaki put kada se dugme pritisne, funkcija se menja ovim redosledom: Sto ↔ UKLJUČENO ↔ ISKLJUČENO

- 4 Zatim pritisnite dugme **Funkcija**.

NAPOMENA

- Funkcija **Automatsko čišćenje+** je podešena kada ste kupili uređaj. Ako ne želite da koristite ovu funkciju, isključite je.
- Vreme za **Automatsko čišćenje+** je automatski podešeno prema uslovima korišćenja uređaja, a

status napretka se prikazuje u vidu preostalih minuta na ekranu unutrašnje jedinice.

- Vreme za **Automatsko čišćenje+** je do 20 minuta.
- Stanje za sušenje unutar uređaja može da se razlikuje u zavisnosti od temperature ili vlažnosti unutrašnjeg vazduha.
 - Za dobro sušenje unutar uređaja, pokrenite uređaj u režimu **Ventilatora** duže od 1 sata.
- Kada je funkcija **Automatsko čišćenje+** podešena, prethodno podešavanje funkcije **Automatsko čišćenje+** će biti zadržano kada se uređaj ponovo bude koristio.
- Ako se uređaj neće koristiti duži vremenski period, pokrenite režim **Ventilatora** duže od 1 sata radi potpunog isušivanja unutrašnjosti uređaja pre skladištenja.
- Funkciju **Automatsko čišćenje+** možete da podesite čak i kada je uređaj prestao s radom.

Čišćenje zamrzavanjem (na nekim modelima)

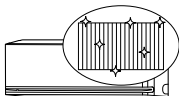

Uzastopnim zamrzavanjem i odmrzavanjem izmenjivača toplote klima uređaja, zagađivači kao što je prašina se ispiraju i uređaj se održava čistim. FC se pojavljuje na displeju unutrašnje jedinice i prikazuje se napredak čišćenja od 0 do 99.

1 Pritisnite dugme **Funkcija**.

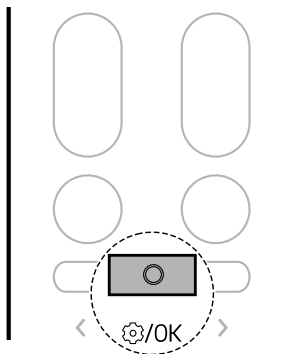

2 Pritiskajte dugme < ili > dok donja ikonica ne zatreperi na ekranu. Zatim pritisnite dugme **Funkcija**.

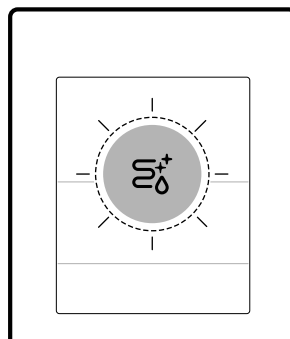
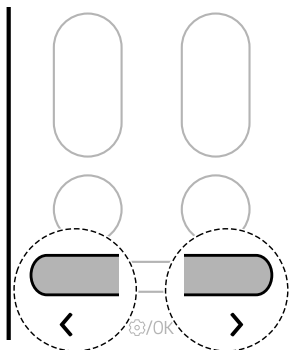

NAPOMENA

- Funkcija **Čišćenje zamrzavanjem** završiće se nakon sušenja uređaja.
- Ako je vlažnost u prostoriji visoka kada radi funkcija **Čišćenje zamrzavanjem**, područje u blizini unutrašnje jedinice može postati maglovito.
- Funkcija **Čišćenje zamrzavanjem** može se koristiti u zatvorenom prostoru na 21 °C do 32 °C napolju na 21 °C do 37 °C. Funkcija **Čišćenje zamrzavanjem** je funkcija upravljanja higijenom, a ne funkcija hlađenja, tako da uslovi korišćenja mogu da variraju od garantovane temperature hlađenja uređaja.
- Ako funkcija **Čišćenje zamrzavanjem** radi na temperaturi izvan dozvoljenog opsega, zvučni signal se čuje 5 puta i funkcija ne radi.
 - Kod na slici niže biće prikazan na nekim unutrašnjim jedinicama.



- Funkcija **Čišćenje zamrzavanjem** je dostupna čak i kada uređaj radi.
 - Ako pritisnete dugme  na uređaju ili na daljinskom upravljaču tokom **Čišćenja zamrzavanjem**, funkcija **Čišćenje zamrzavanjem** se deaktivira.
 - Tokom **Čišćenja zamrzavanjem**, može se čuti buka „tik-tik“ ili „tak-tak“ dok se uređaj širi ili skuplja.
 - Nakon **Čišćenja zamrzavanjem**, uređaj će se automatski isključiti. Kada se napajanje ponovo uključi, radiće u režimu **Hlađenja**.
 - Ako je funkcija **Tajmera** postavljena, funkcija **Čišćenje zamrzavanjem** možda neće pravilno raditi.
 - Hladan vazduh izlazi iz izlaza kada je aktivirana funkcija **Čišćenje zamrzavanjem**.
 - U slučaju povezivanja na Multi spoljašnju jedinicu, funkcije možda neće biti podržane.
-

Uklanjanje i zamena filtera za vazduh

NAPOMENA

- Nemojte savijati filter za vazduh, jer se može slomiti.
- Pravilno sastavite filter za vazduh da biste sprečili da prašina i druge supstance uđu u uređaj.
- Broj i lokacija kukica mogu da se razlikuju u zavisnosti od modela uređaja.

- 1 Isključite napajanje uređaja.
- 2 Pronađite jezičke filtera za vazduh na gornjoj prednjoj strani uređaja.

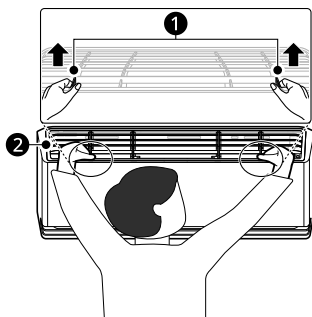

- ① Jezički
- ② Filter za vazduh

- 3 Lagano povucite jezičke prema gore, a zatim podignite ceo filter da biste ga uklonili.

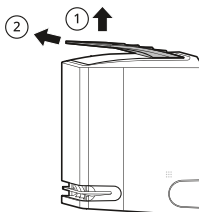

- 4 Umetnite kukice na filteru za vazduh u proreze na zadnjoj strani prednje ploče.

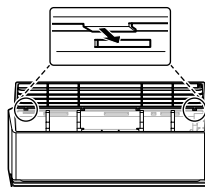

- 5 Gurnite kukice nadole dok ne kliknu na svoje mesto.

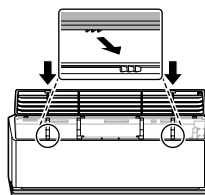

- 6 Da biste bili sigurni da je filter pravilno montiran, pritisnite ga duž cele prednje dužine.

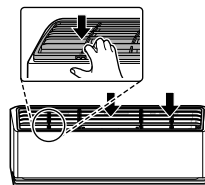

Čišćenje filtera za vazduh

Čistite filter za vazduh na svake 2 nedelje ili više po potrebi.

- 1 Izvadite filter za vazduh iz uređaja.

- 2** Očistite filter za vazduh usisivačem ili ga operite mlakom vodom i blagim deterdžentom.

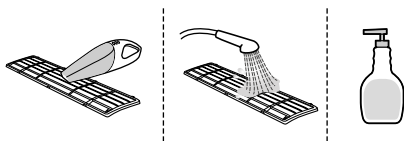

- 3** Osušite filter u hladu.

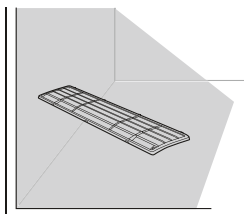

NAPOMENA

- Nemojte pokretati uređaj bez nameštenog filtera.

Čišćenje Alergijskog filtera (na nekim modelima)

NAPOMENA

- Broj i lokacija delova mogu da se razlikuju u zavisnosti od modela uređaja.
- Karakteristike mogu da se promene u zavisnosti od tipa modela.

- 1** Isključite napajanje uređaja.

- 2** Izvadite filter za vazduh iz unutrašnje jedinice.

- 3** Izvadite alergijski filter iz unutrašnje jedinice.

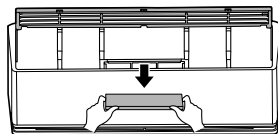

- 4** Očistite filter usisivačem.
- Alergijski filter nemojte prati vodom.

- 5** Ubacite alergijski filter.

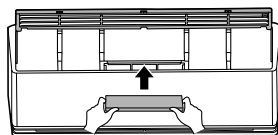

- 6** Montirajte filter za vazduh.

- 7** Proverite stranu prednjeg poklopca da biste proverili da li je filter za vazduh pravilno montiran.

Uklanjanje i zamena vodilice za vazduh

NAPOMENA

- Broj i lokacija kukica mogu da se razlikuju u zavisnosti od modela uređaja.

- 1** Isključite napajanje uređaja.

- 2** Izvucite vodilicu za vazduh na prednjoj strani unutrašnje jedinice.

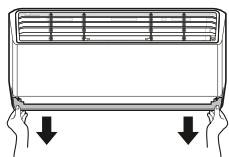

- 3** Ubacite kuke na vodilici za vazduh u uture.

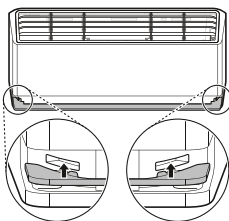

- 4** Gurajte kukice dok ne kliknu na svoje mesto.

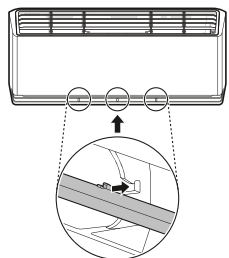

Čišćenje vodilice za vazduh

- 1** Izvadite vodilicu za vazduh iz uređaja.

- 2** Očistite površinu vodilice za vazduh mekanom ili suvom krpom.

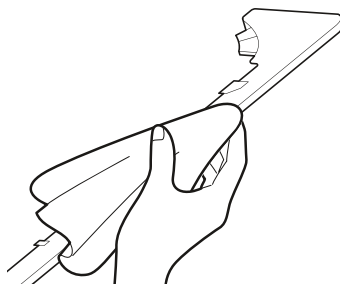

Čišćenje Jonizatora (na nekim modelima)

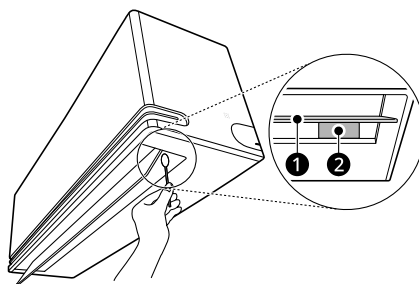

- 1** Isključite uređaj.
- 2** Pritisnite i držite dugme  oko 5 sekunde da biste otvorili usmerivač vazduha.
- 3** Očistite jonizator pomoću suvog pamučnog štapića.



- 1** Usmerivač vazduha
- 2** Jonizator

- 4** Pritisnite i držite dugme  oko 5 sekunde da biste zatvorili usmerivač vazduha.

NAPOMENA

- Kada pritisnete dugme  dok je ova funkcija uključena, ne može uključiti uređaj.
 - Ako pritisnete dugme  više puta, možete uključiti uređaj.
-

REŠAVANJE PROBLEMA

Pre pozivanja servisa

Proverite sledeće pre nego što se obratite servisnom centru. Ako problem i dalje postoji, obratite se lokalnom servisnom centru.

NAPOMENA

- Neke funkcije možda neće biti podržane, u zavisnosti od modela.

Funkcija samostalne dijagnoze

Ovaj uređaj ima ugrađenu funkciju **samostalne dijagnoze**. Ako dođe do greške, lampa unutrašnje jedinice će da treperi u intervalima od 2 sekunde. Ako se to dogodi, obratite se lokalnom prodavcu ili servisnom centru.

Rukovanje

Simptomi	Mogući uzrok i rešenje
Uređaj ne radi normalno.	Iz uređaja dopiru miris paljevine i čudni zvuci. <ul style="list-style-type: none"> • Isključite uređaj, isključite ili odspojite napajanje i obratite se servisnom centru.
	Voda curi iz unutrašnje jedinice čak i kada je nivo vlažnosti nizak. <ul style="list-style-type: none"> • Isključite uređaj, isključite ili odspojite napajanje i obratite se servisnom centru.
	Kabl za napajanje je oštećen ili proizvodi prekomernu toplotu. <ul style="list-style-type: none"> • Isključite uređaj, isključite ili odspojite napajanje i obratite se servisnom centru.
	Prekidač, prekidač strujnog kola (sigurnosni, uzemljeni) ili osigurač ne rade ispravno. <ul style="list-style-type: none"> • Isključite uređaj, isključite ili odspojite napajanje i obratite se servisnom centru.
	Uređaj generiše kôd greške iz svoje samostalne dijagnoze. <ul style="list-style-type: none"> • Isključite uređaj, isključite ili odspojite napajanje i obratite se servisnom centru.
Brzina ventilatora se ne može podesiti.	Izabran je režim Brza promene temperature i Automatski rad. <ul style="list-style-type: none"> • U nekim režimima rada ne možete podesiti brzinu ventilatora. Izaberite režim rada u kome možete podesiti brzinu ventilatora.
Temperatura se ne može podesiti.	Izabran je režim Ventilator i Brza promene temperature. <ul style="list-style-type: none"> • U nekim režimima rada ne možete podesiti temperaturu. Izaberite režim rada u kom možete podesiti temperaturu.

Simptomi	Mogući uzrok i rešenje
Uređaj se zaustavlja tokom rada.	<p>Uređaj se iznenada isključuje.</p> <ul style="list-style-type: none"> • Funkcija Vreme isključivanja je možda istekla, što isključuje uređaj. Proverite podešavanja tajmera.
	<p>Tokom rada je došlo do nestanka struje.</p> <ul style="list-style-type: none"> • Sačekajte da se struja ponovo uključi. Ako imate omogućenu funkciju Automatskog ponovnog uključivanja, uređaj će nastaviti svoju poslednju funkciju nekoliko minuta nakon što se napajanje vrati.
Uređaj ne radi.	<p>Uređaj je isključen iz struje.</p> <ul style="list-style-type: none"> • Proverite da li je kabl za napajanje uključen u utičnicu ili da li su izolatori struje uključeni.
	<p>Pregoreo osigurač ili blokirano napajanje.</p> <ul style="list-style-type: none"> • Zamenite osigurač ili proverite da li je isključen prekidač strujnog kola.
	<p>Došlo je do nestanka struje.</p> <ul style="list-style-type: none"> • Kada dođe do nestanka struje, isključite uređaj. • Kada se napajanje vrati, sačekajte 3 minuta, a zatim uključite uređaj.
	<p>Napon je previsok ili prenizak.</p> <ul style="list-style-type: none"> • Proverite da li se isključio prekidač strujnog kola.
	<p>Uređaj se automatski isključio u unapred podešeno vreme.</p> <ul style="list-style-type: none"> • Uključite uređaj.
	<p>Podešavanje baterije u bežičnom daljinskom upravljaču je neodgovarajuće.</p> <ul style="list-style-type: none"> • Pobrinite se da su baterije ispravno umetnute u bežični daljinski upravljač. • Ako su baterije pravilno postavljene, ali uređaj i dalje ne radi, zamenite baterije i pokušajte ponovo.
Uređaj ne emituje hladan vazduh.	<p>Vazduh ne cirkuliše pravilno.</p> <ul style="list-style-type: none"> • Pobrinite se da nema zavesa, roletni ili delova nameštaja koji blokiraju prednju stranu uređaja.
	<p>Filter za vazduh je prljav.</p> <ul style="list-style-type: none"> • Očistite filter za vazduh jednom u 2 nedelje. • Pogledajte „Čišćenje filtera za vazduh“ za više informacija.
	<p>Sobna temperatura je previsoka.</p> <ul style="list-style-type: none"> • Leti, potpuno hlađenje vazduha u zatvorenom prostoru može potrajati neko vreme. U tom slučaju izaberite režim brze promene temperature da biste brzo ohladili vazduh u zatvorenom prostoru.
	<p>Hladan vazduh izlazi iz sobe.</p> <ul style="list-style-type: none"> • Pobrinite se da hladan vazduh ne izlazi kroz ventilacione otvore u prostoriji.

Simptomi	Mogući uzrok i rešenje
Uređaj ne emituje hladan vazduh.	Željena temperatura je viša od trenutne temperature. <ul style="list-style-type: none"> Postavite željenu temperaturu na nivo niži od trenutne temperature.
	U blizini se nalazi izvor grejanja. <ul style="list-style-type: none"> Izbegavajte korišćenje generatora toplote kao što su električne pećnice ili plinske ploče dok klima uređaj radi.
	Izabran je režim Ventilator. <ul style="list-style-type: none"> Tokom režima Ventilator, vazduh duva iz uređaja bez hlađenja ili zagrevanja vazduha u zatvorenom prostoru. Promenite radni režim na hlađenje.
	Spoljna temperatura je previsoka. <ul style="list-style-type: none"> Efekat hlađenja možda neće biti dovoljan.

Performanse

Simptomi	Mogući uzrok i rešenje
Unutrašnja jedinica i dalje radi čak i kada je uređaj isključen.	Funkcija Automatsko čišćenje+ je u toku. <ul style="list-style-type: none"> Dozvolite da se funkcija Automatsko čišćenje+ nastavi jer smanjuje preostalu vlagu unutar unutrašnje jedinice. Ako ne želite ovu funkciju, možete isključiti unutrašnju jedinicu.
Izlaz vazduha na unutrašnjoj jedinici ispušta maglu.	Ohlađeni vazduh iz uređaja stvara maglu. <ul style="list-style-type: none"> Kada se sobna temperatura smanji, ovaj fenomen će nestati.
Voda curi iz spoljašnje jedinice.	Tokom funkcija grejanja, kondenzovana voda kaplje iz izmenjivača toplote. <ul style="list-style-type: none"> Zbog ovoga je potrebno montirati odvodno crevo ispod odvodne tacne. Obratite se instalateru.
Javlja se buka ili vibriranje.	Zvuk kliktanja se može čuti kada se uređaj pokrene ili zaustavi zbog pomeranja reverznog ventila. Zvuk škripanja: Plastični delovi unutrašnje jedinice škripe kada se skupljaju ili šire usled naglih promena temperature. Zvuk protoka ili duvanja: Ovo je protok rashladnog sredstva kroz uređaj. <ul style="list-style-type: none"> Buka je normalna tokom ili nakon rada. To nije znak kvara.
Unutrašnja jedinica ispušta neprijatan miris.	Neprijatni mirisi (kao što je dim cigarete) mogu da se apsorbuju u unutrašnju jedinicu i isprazne protokom vazduha. <ul style="list-style-type: none"> Ako neprijatan miris ne nestane, potrebno je da operete filter. Ako to ne uspe, obratite se servisnom centru radi čišćenja izmenjivača toplote.

Simptomi	Mogući uzrok i rešenje
Uređaj ne emituje topao vazduh.	<p>Kada se pokrene režim Grejanja, vodoravni usmerivač je skoro zatvoren i vazduh ne izlazi, iako spoljašnja jedinica radi.</p> <ul style="list-style-type: none"> To je normalno. Sačekajte dok uređaj ne stvori dovoljno toplog vazduha da duva kroz unutrašnju jedinicu.
	<p>Spoljašnja jedinica je u režimu Odleđivanja.</p> <ul style="list-style-type: none"> U režimu Grejanja, led i inje se nakupljaju na kalemovima kada spoljašnja temperatura padne. Režim Odleđivanja smanjuje slojinja na kalemu i trebalo bi da se završi za otprilike 15 minuta.
	<p>Spoljašnja temperatura je preniska.</p> <ul style="list-style-type: none"> Efekat grejanja možda neće biti dovoljan.

Wi-Fi

Simptomi	Mogući uzrok i rešenje
Kućni uređaj i pametni telefon nisu povezani na Wi-Fi mrežu.	<p>Lozinka za Wi-Fi na koji pokušavate da se povežete je netačna.</p> <ul style="list-style-type: none"> Pronađite Wi-Fi mrežu povezanu sa pametnim telefonom i uklonite je, a zatim registrujte uređaj na aplikaciji LG ThinQ.
	<p>Mobilni podaci pametnog telefona su uključeni.</p> <ul style="list-style-type: none"> Isključite Mobilne podatke na pametnom telefonu i registrujte uređaj koristeći Wi-Fi mrežu.
	<p>Naziv bežične mreže (SSID) je pogrešno podešen.</p> <ul style="list-style-type: none"> Naziv bežične mreže (SSID) trebalo bi da bude kombinacija engleskih slova i brojeva. (Ne koristite posebne znakove.)
	<p>Frekvencija rutera nije 2,4 GHz.</p> <ul style="list-style-type: none"> Podržana je samo frekvencija rutera od 2,4 GHz. Podesite bežični ruter na 2,4 GHz i povežite uređaj sa bežičnim ruterom. Da biste proverili frekvenciju rutera, obratite se svom pružaocu internet usluga ili proizvođaču rutera.
	<p>Udaljenost između uređaja i rutera je prevelika.</p> <ul style="list-style-type: none"> Ako je rastojanje između uređaja i rutera preveliko, signal može biti slab i veza možda neće biti pravilno konfigurisana. Promenite lokaciju rutera tako da bude bliže uređaju.

